

dandy+



SCAVOLINI™

The bathroom according to Scavolini

SCAVOLINI™

The bathroom according to Scavolini

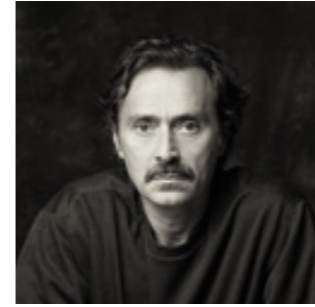
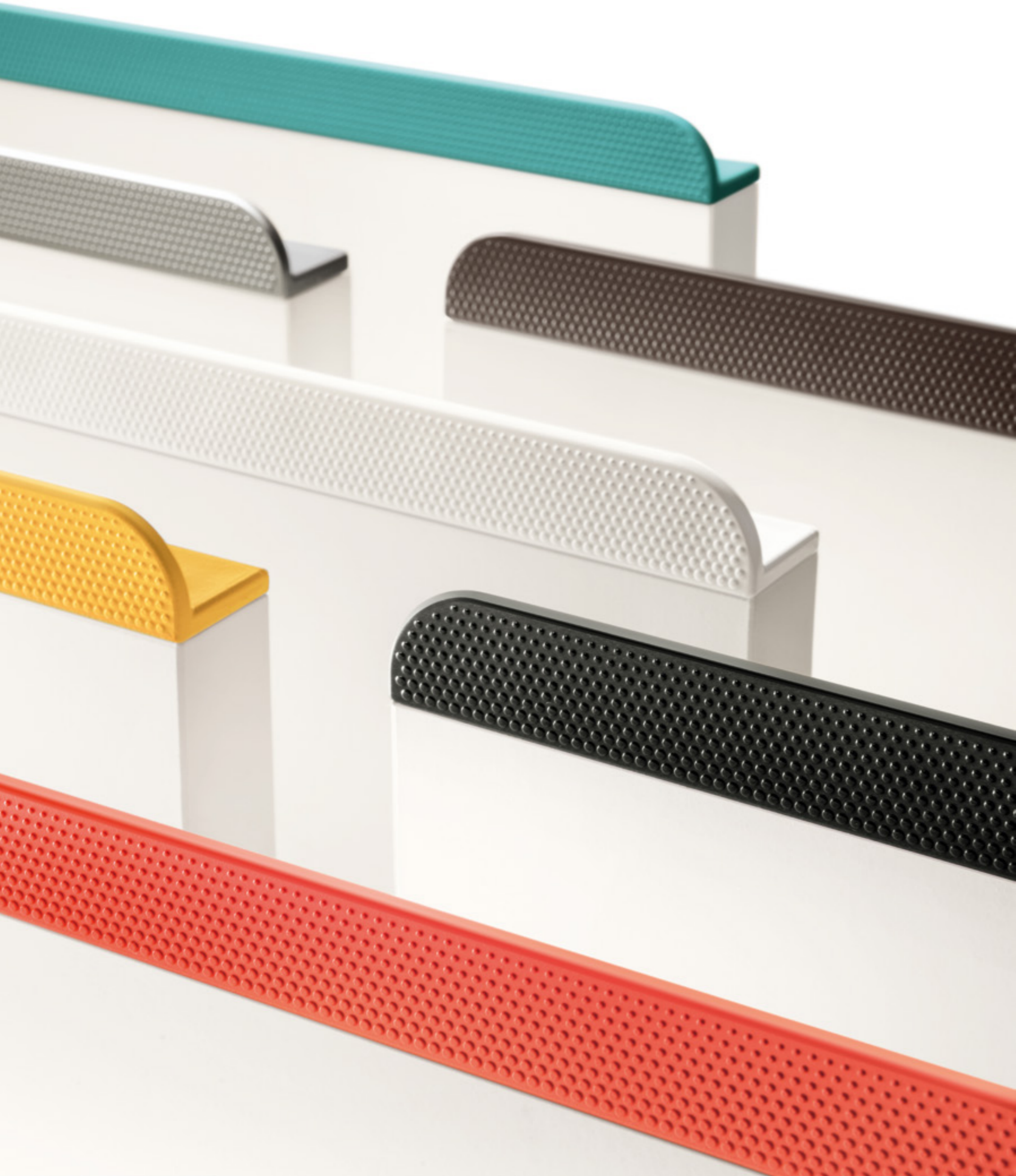

dandy+

Novembre Design

Fabio Novembre è nato a Lecce nel 1966 e si laurea in Architettura al Politecnico di Milano nel 1992, l'anno successivo si sposta a New York dove frequenta un corso di regia cinematografica presso la New York University. Nel 1994 apre il suo Studio che diventa subito un punto di riferimento internazionale per l'architettura grazie alla forte espressività e l'iconicità del segno. Negli anni si alternano collaborazioni con le più importanti aziende italiane di design e il suo lavoro è stato riconosciuto e pubblicato in tutto il mondo per il suo approccio visionario. Dal 2019 Fabio Novembre è Direttore Scientifico di Domus Academy e membro del comitato scientifico del Museo del Design della Triennale di Milano.

Dandy Plus è una collezione disegnata da Novembre Studio che risponde alle esigenze della contemporaneità, in cui gli oggetti connessi superano per numero gli esseri umani e la contrazione degli spazi richiede funzioni più ibride, come afferma Fabio Novembre:

“DANDY è un termine che evoca unicità e rottura degli schemi. Un nuovo modo di distinguersi che prescinde da fattori economici. Decidere di chiamare il nostro bagno Dandy Plus è il tentativo di immaginare donne e uomini assolutamente padroni del tempo in cui vivono.

Sono loro che decideranno come meglio interpretare l'ambiente dedicato alla cura del proprio corpo, se rilassandosi nella vasca oppure cantando sotto la doccia accompagnati dalle note di Alexa”.

Dandy Plus is a collection designed by Novembre Studio which accommodates contemporary requirements, where the connected objects exceed the number of human beings and the increasingly compact spaces require more hybrid functions, as stated by Fabio Novembre: “DANDY is a word that brings to mind uniqueness and breaking the mould. It is a new way to stand out that has nothing to do with money. Deciding to call our bathroom Dandy Plus is an attempt at tuning in with the men and women of our times who are the absolute masters of their era. They are the ones who will decide how to interpret the room dedicated to indulging in pampering, whether to wind down and soak in the tub or sing in the shower accompanied by the tunes played by Alexa”.

Fabio Novembre was born in Lecce in 1966 and graduated in Architecture at Milan Polytechnic university in 1992; the following year, he moved to New York where he attended a film directing course at New York University. He opened his own Studio in 1994, and it immediately became an international benchmark for architecture owing to strong expressiveness and iconic signs. Over the years, he has partnered up with the leading Italian design firms and his work has been acknowledged and published all over the world thanks to his visionary approach. Fabio Novembre has been the Scientific Director at Domus Academy and a member of the scientific committee of the Design Museum at the Milan Triennale since 2019.

Dandy Plus est une collection dessinée par Novembre Studio qui répond aux exigences de la vie contemporaine, dans laquelle les objets connectés dépassent en nombre les êtres humains et où la contraction des espaces nécessite des fonctions plus hybrides, comme l'affirme Fabio Novembre : « DANDY est un terme qui évoque l'unicité et la rupture des conventions. Une nouvelle façon de se distinguer qui fait abstraction des facteurs économiques. La décision de nommer notre salle de bains Dandy Plus est une tentative d'imaginer des femmes et des hommes ayant une parfaite maîtrise de leur époque. Ce sont eux qui décideront comment interpréter au mieux l'espace dédié au soin du corps, en se relaxant dans la baignoire ou en chantant sous la douche accompagnés par les notes d'Alexa. »

Fabio Novembre est né à Lecce en 1966 et obtient un diplôme en architecture à l'école Polytechnique de Milan en 1992. L'année suivante, il s'installe à New York où il suit des cours de réalisation cinématographique à l'Université de New York. En 1994, il ouvre son studio et devient immédiatement une référence internationale dans le domaine de l'architecture grâce à la forte expressivité et à l'iconicité de son empreinte. Au fil des années, il accumule les collaborations avec les plus importantes entreprises italiennes de design et son travail a été reconnu et publié dans le monde entier pour son approche visionnaire. Depuis 2019, Fabio Novembre est Directeur scientifique de Domus Academy et membre du comité scientifique du Musée du design de la Triennale de Milan.

Dandy Plus ist eine vom Studio Novembre entworfene Kollektion, die auf die Bedürfnisse der heutigen Welt reagiert, in der die Zahl der miteinander verbundenen Objekte die Zahl der Menschen übersteigt. Die Verbindung der Räume baut auf mehr hybriden Funktionen, wie Fabio Novembre meint: „DANDY steht für Einzigartigkeit und sprengt die Grenzen des Herkömmlichen. Eine neue Art, sich von wirtschaftlichen Faktoren unabhängig zu profilieren. Mit dem Namen Dandy Plus für unser Badezimmer wollen wir versuchen, uns Frauen und Männer vorzustellen, die sich die Zeit, in der sie leben, absolut frei und ungebunden gestalten können. Sie entscheiden, wie sie die Umgebung, die der Pflege ihres Körpers gewidmet ist, am besten interpretieren, sei es beim Entspannen in der Badewanne oder beim Singen unter der Dusche unter der Begleitung der von Alexa gespielten Musik.“

Fabio Novembre wurde 1966 in Lecce geboren und schloss 1992 sein Architekturstudium an der Polytechnische Universität in Mailand ab. Ein Jahr später zog er nach New York, wo er an der New York University einen Studiengang in Filmregie absolvierte. 1994 eröffnete er sein Studio, das dank der starken Ausdruckskraft und Design-Ikonizität sofort zu einem internationalen Bezugspunkt für die Architektur wurde. Im Laufe der Jahre hat er mit den wichtigsten italienischen Designfirmen zusammengearbeitet und ist weltweit aufgrund seines visionären Ansatzes mit seinen Veröffentlichungen auf großen Anklang gestoßen. Seit 2019 ist Fabio Novembre wissenschaftlicher Direktor der Domus Academy und Mitglied des wissenschaftlichen Komitees des Triennale Design Museums in Mailand.

Dandy Plus es una colección diseñada por Novembre Studio acorde a las necesidades de la contemporaneidad, en la que los objetos conectados superan en número a los seres humanos y la reducción de los espacios requiere de funciones más híbridas, como afirma Fabio Novembre: «DANDY es un término que evoca singularidad y rompe moldes. Una nueva manera de destacar que prescinde de los factores económicos. El haber llamado a nuestro baño Dandy Plus, es un intento de imaginar a hombres y mujeres que son absolutamente dueños de la época en que viven. Ellos son los que decidirán cómo interpretar de la mejor manera el entorno dedicado al cuidado de su cuerpo, ya sea relajándose en la bañera o cantando bajo la ducha acompañados por las notas de Alexa».

Fabio Novembre nació en Lecce en 1966 y se licenció en Arquitectura en el Politécnico de Milán en 1992. Al año siguiente se trasladó a Nueva York donde asistió a un curso de dirección cinematográfica en la Universidad de Nueva York. En 1994 abre su estudio que se convierte inmediatamente en un referente internacional de la arquitectura, gracias a la fuerte expresividad e iconicidad del signo. A lo largo de los años se han ido alternando las colaboraciones con las más importantes empresas de diseño italianas y su trabajo ha sido reconocido y publicado en todo el mundo por su enfoque visionario. Desde 2019, Fabio Novembre es director científico de Domus Academy y miembro del comité científico del Museo de Diseño de la Trienal de Milán.

Dandy Plus – это разработанная Novembre Studio коллекция, которая отвечает потребностям современности. Большое количество используемых предметов и все более ограниченные пространства требуют гибридные функциональные решения. Фабио Новембре говорит: «DANDY – это термин, воплощающий уникальность и разрыв шаблонов. Новый способ выделиться, не зависящий от экономических факторов. Решение назвать нашу ванную комнату Dandy Plus – это попытка представить женщин и мужчин, управляющих временем, в котором они живут. Именно они будут решать, как лучше всего интерпретировать пространство, посвященное заботе о теле, будь то расслабление в ванне или пение в душе в сопровождении музыки из динамиков Алексы».

Фабио Новембре родился в Лечче в 1966 и окончил факультет архитектуры Миланского политехнического института в 1992 году. В следующем году он переехал в Нью-Йорк, где прошел курс режиссуры в Нью-Йоркском университете. В 1994 году он открыл свою студию, которая сразу стала международным лидером в сфере архитектуры благодаря сильной экспрессивности и культовому стилю. На протяжении многих лет он сотрудничал с наиболее влиятельными итальянскими дизайнерскими компаниями. Его работы и визионерский подход были признаны во всем мире. С 2019 года Фабио Новембре является научным директором Domus Academy и членом научного комитета Музея дизайна Триеннале ди Милано.

Dandy Plus是由Novembre Studio设计的一个系列,可满足当代的需求,连接的事物数量超过了人类数量,而空间的紧凑则要求家具拥有更多的混合功能,正如Fabio Novembre所说:“DANDY这个词令人想起独特性和传统的打破。它提出一种与经济因素无关的独特新方法。我们决定将浴室命名为“Dandy Plus”,是一种想像男人和女人绝对是他们生活在时代的主人的尝试。他们将决定如何更好地诠释这个专门护理自己身体的环境,无论是在浴缸中放松还是一边淋浴一边伴着Alexa语音助理的音乐唱歌。” Fabio Novembre于1966年出生于莱切,并于1992年毕业于米兰理工大学建筑专业,次年移居纽约,在纽约大学参加了电影导演课程,1994年,他开设了自己的工作室,由于其强烈的表现力和标志性的设计,该工作室立即成为国际建筑标杆。多年以来,与意大利最重要的设计公司交替合作,他的远见卓识使他的作品在世界范围内得到认可和发表。自2019年起, Fabio Novembre担任多莫斯设计学院(Domus Academy)的科学系主任和米兰三年展设计博物馆的科学委员会成员。



dandy+

Dandy Plus bathroom furnishings.

Dandy Plus bathroom furnishings.

Dandy Plus bathroom furnishings.

Dandy Plus bathroom furnishings.

La ricerca di Scavolini, grazie alla collaborazione con Fabio Novembre, approda a un innovativo progetto che guarda al futuro più prossimo, reinventando la propria storia: tutto questo è l'arredo bagno Dandy Plus.

Da un lato, con le sue forme, **Dandy Plus** richiama lo storico modello di cucina Scavolini anni '80 (Dandy appunto), ma dall'altro si rivela come un chiaro omaggio al design italiano, caratterizzato da segni distintivi, curve morbide e colori vivaci.

L'**elemento a ponte** – disponibile in laminato White Plus o Grey Plus – disegna il bagno e ne definisce il profilo, rendendo il suo aspetto compatto e riconoscibile. Le stesse linee le ritroviamo anche nelle specchiere e negli altri elementi a corredo di questi spazi.

Il **tocco di colore** è un altro strumento di personalizzazione. Le finiture disponibili sono Rosso Corallo, Giallo Senape, Blu Agave, Bianco Prestige, Nero Ardesia, Argento, Bronzo e possono vestire gli elementi di funzione come maniglie, accessori, elementi a giorno, comandi e leve dei miscelatori.

Le **maniglie** realizzate in plastica riciclata e verniciata sono dotate di una texture a sfera che vanno a scomparire progressivamente verso il bordo: un particolare che genera piacevoli sensazioni tattili.

Per questo bagno – guardando alla contemporaneità – abbiamo immaginato un ambiente in cui è presente la **voce di Alexa**, che con le sue funzionalità all'avanguardia ci può intrattenere con la musica di sottofondo.

La **Task Bar** è il collettore che rende invisibile la tecnologia: si tratta di una barra attrezzata costituita da un profilato in alluminio, (le cui estremità possono essere stondate o squadrate), sulla quale si colloca il dispositivo altoparlante intelligente che controlla e gestisce i diversi impianti tecnologici. La Task Bar accoglie anche gli **slot rotondi** (in ABS colorato) che ospitano funzioni smart come prese elettriche e porte USB.

Non dimentichiamo che alla Task Bar è possibile applicare una **serie di accessori** quali mensole, porta salviette, porta rotolo e una luce incassata in tutta la sua lunghezza.

Dandy Plus: vivere il bagno all’insegna della contemporaneità e della connessione.

Dandy Plus bathroom furnishings.

Dandy Plus bathroom furnishings.

Dandy Plus bathroom furnishings.

Dandy Plus bathroom furnishings.

Dandy Plus bathroom furnishings.

The research conducted by Scavolini, thanks to the partnership with Fabio Novembre, has resulted in an innovative project that looks to the near future, reinventing its past: introducing Dandy Plus bathroom furnishings.

On the one hand, the shapes of **Dandy Plus** recall Scavolini's historic kitchen model from the Eighties (specifically, Dandy), but on the other it reveals itself to be a clear tribute to Italian design, characterised by distinguishing features, soft curves and bright colours.

The **bridge element** - available in White Plus or Grey Plus laminato - designs the bathroom while defining its profile, making it look compact and recognisable. The same silhouettes can also be found in the mirrors and in the other elements which complement these spaces.

The **splash of colour** is another customisation tool. The finishes available are Coral Red, Mustard Yellow, Agave Blue, Prestige White, Slate Black, Silver and Bronze, and they can clad functional elements such as handles, accessories, open-fronted elements, controls and mixer levers.

The **handles** in painted recycled plastic feature a bubble-like texture, which disappears progressively towards the edging: a detail which generates enjoyable tactile sensations.

For this bathroom - focusing on contemporary appeal - we imagined a setting where **Alexa's voice** is present and which, thanks to its state-of-the-art functions, can entertain us with background music.

The **Task Bar** is a collector which conceals all the technology: this equipped bar consists of an aluminium profile (the ends of which can either be rounded or squared), on which the smart speaker device controlling and managing the various technological systems is fitted. The Task Bar also features **round slots** (in coloured ABS) which host smart functions such as power outlets and USB ports.

Let's not forget that a **series of accessories** can be attached to the Task Bar, including shelves, towel rails, toilet roll holder and a recessed light all along its length.

Dandy Plus: for a bathroom that's altogether contemporary and connected.

Dandy Plus bathroom furnishings.

Grâce à la collaboration avec Fabio Novembre, la recherche Scavolini parvient à un projet innovant qui regarde vers l'avenir proche, en réinventant sa propre histoire : tout cela, c'est l'ameublement salle de bains Dandy Plus.

D'un côté, avec ses formes, **Dandy Plus** rappelle le modèle historique de cuisine années 80 Scavolini (Dandy, justement) mais, de l'autre, il s'avère être un hommage évident au design italien, caractérisé par des signes distinctifs, des courbes souples et des couleurs vives.

L'**élément en pont** – disponible en Stratifié

Dandy Plus bathroom furnishings.

Dandy Plus bathroom furnishings.

Dandy Plus bathroom furnishings.

Dandy Plus bathroom furnishings.

Dandy Plus bathroom furnishings.

Dandy Plus bathroom furnishings.

Dandy Plus bathroom furnishings.

White Plus ou Grey Plus – dessine la salle de bains et en définit le profil, rendant son aspect compact et reconnaissable. On retrouve ces lignes dans les miroirs et les autres éléments qui accompagnent ces espaces.

La **touche de couleur** est un autre outil de personnalisation. Les finitions disponibles sont Rouge Corail, Jaune Moutarde, Bleu Agave, Blanc Prestige, Noir Ardoise, Argent et Bronze et elles peuvent revêtir les éléments de fonction comme les poignées, accessoires, éléments ouverts, commandes et leviers des mitigeurs. Les **poignées** en plastique recyclé et peint sont revêtues d'une texture à billes qui disparaissent progressivement vers le chant : un détail qui génère des sensations tactiles agréables.

Pour cette salle de bains – eu égard à son aspect contemporain – nous avons imaginé un espace dans lequel est présente la **voix d'Alexa** qui, avec ses fonctionnalités innovantes, peut nous distraire avec une musique de fond.

La **Task Bar** est le collecteur qui rend la technologie invisible : c'est une barre équipée, composée d'un profil en aluminium (dont les extrémités peuvent être arrondies ou droites), sur laquelle est installé le dispositif de haut-parleurs intelligent qui commande et gère les différents systèmes technologiques.

La Task Bar dispose également de **fentes rondes** (en ABS colore) qui abritent les fonctions intelligentes comme des prises électriques et des ports USB. N'oublions pas que la Task Bar peut être associée à toute une **série d'accessoires**, des comme des étagères, des porte-serviettes, des porte-papier toilette et une lumière encastrée sur toute la longueur.

Dandy Plus : vivre la salle de bains sous le signe de la contemporanéité et de la connexion.

Dandy Plus bathroom furnishings.

Dank der Zusammenarbeit mit Fabio Novembre gelangt die Forschung von Scavolini zu einem innovativen Projekt, das in die nahe Zukunft blickt und seine eigene Geschichte neu erfindet: Wir sprechen von den Badezimmerausstattungen Dandy Plus.

Einerseits erinnert **Dandy Plus** mit seinen Formen an das historische Modell der Scavolini-Küchen aus den 80er Jahren (Dandy), andererseits offenbart es sich aber auch als klare Hommage an das italienische Design, das sich durch markante Zeichen, sanfte Kurven und leuchtende Farben auszeichnet.

Das **Brückenelement**, das in Laminat White Plus oder Grey Plus erhältlich ist, gestaltet das Bad und definiert ihr Profil, macht sie kompakt und wiedererkennbar. Die gleichen Linien finden sich auch den Wandspiegeln und den anderen Zubehö rteilen dieser Umgebung.

Die **farbliche Gestaltung** ist ein weiteres Instrument für die persönliche Gestaltung. Die verfügbaren Finishes sind Korallrot, Senfgelb, Aga-

Dandy Plus bathroom furnishings.

Dandy Plus bathroom furnishings.

Dandy Plus bathroom furnishings.

Dandy Plus bathroom furnishings.

Dandy Plus bathroom furnishings.

Dandy Plus bathroom furnishings.

Dandy Plus bathroom furnishings.

Dandy Plus bathroom furnishings.

Dandy Plus bathroom furnishings.

Dandy Plus bathroom furnishings.

Dandy Plus bathroom furnishings.

Dandy Plus bathroom furnishings.

Dandy Plus bathroom furnishings.

Dandy Plus bathroom furnishings.

Dandy Plus bathroom furnishings.

Dandy Plus bathroom furnishings.

Dandy Plus bathroom furnishings.

Dandy Plus bathroom furnishings.

Dandy Plus bathroom furnishings.

Dandy Plus bathroom furnishings.

Dandy Plus bathroom furnishings.

Dandy Plus bathroom furnishings.

Dandy Plus bathroom furnishings.

Para este baño, con vistas a la contemporaneidad, hemos imaginado un ambiente en el que está presente la **voz de Alexa** que, con sus funciones de vanguardia, nos puede entretener con música de fondo.

La **Task Bar** es el colector que oculta la tecnología: es una barra equipada compuesta por un perfil de aluminio (cuyos extremos pueden ser redondeados o cuadrados), en la que se coloca el dispositivo altavoz inteligente que genera un sonido de fondo.

La **Task Bar** es el colector que oculta la tecnología: es una barra equipada compuesta por un perfil de aluminio (cuyos extremos pueden ser redondeados o cuadrados), en la que se coloca el dispositivo altavoz inteligente que genera un sonido de fondo.

La **Task Bar** es el colector que oculta la tecnología: es una barra equipada compuesta por un perfil de aluminio (cuyos extremos pueden ser redondeados o cuadrados), en la que se coloca el dispositivo altavoz inteligente que genera un sonido de fondo.

Dandy Plus bathroom furnishings.

Dandy Plus bathroom furnishings.

Dandy Plus bathroom furnishings.

Dandy Plus bathroom furnishings.

Dandy Plus bathroom furnishings.

Dandy Plus bathroom furnishings.

Dandy Plus bathroom furnishings.

Dandy Plus bathroom furnishings.

Dandy Plus bathroom furnishings.

Dandy Plus bathroom furnishings.

Dandy Plus bathroom furnishings.

Dandy Plus bathroom furnishings.

Dandy Plus bathroom furnishings.

Dandy Plus bathroom furnishings.

Dandy Plus bathroom furnishings.

Dandy Plus bathroom furnishings.

Dandy Plus bathroom furnishings.

Dandy Plus bathroom furnishings.

Dandy Plus bathroom furnishings.

Dandy Plus bathroom furnishings.

Dandy Plus bathroom furnishings.

Dandy Plus bathroom furnishings.

Dandy Plus bathroom furnishings.

Dandy Plus bathroom furnishings.

Dandy Plus bathroom furnishings.

Dandy Plus bathroom furnishings.

Dandy Plus bathroom furnishings.

Dandy Plus bathroom furnishings.

Dandy Plus bathroom furnishings.

Dandy Plus bathroom furnishings.

Dandy Plus bathroom furnishings.

Dandy Plus bathroom furnishings.

Dandy Plus bathroom furnishings.

Dandy Plus bathroom furnishings.

Dandy Plus bathroom furnishings.

Dandy Plus bathroom furnishings.

Dandy Plus bathroom furnishings.

Dandy Plus bathroom furnishings.

Dandy Plus bathroom furnishings.

Dandy Plus bathroom furnishings.

Dandy Plus bathroom furnishings.

Dandy Plus bathroom furnishings.

Dandy Plus bathroom furnishings.

Dandy Plus bathroom furnishings.

Dandy Plus bathroom furnishings.

Dandy Plus bathroom furnishings.

Dandy Plus bathroom furnishings.

Dandy Plus bathroom furnishings.

Dandy Plus bathroom furnishings.

Dandy Plus bathroom furnishings.

Dandy Plus bathroom furnishings.

Dandy Plus bathroom furnishings.

Dandy Plus bathroom furnishings.

передовым функционалом, которая будет развлекать нас фоновой музыкой.

Элемент **Task Bar** делает технологии невидимыми: это оборудованный рейлинг, состоящий из алюминиевого профиля (концы которого могут быть закругленными или квадратными на который устанавливается

«умный» громкоговоритель, управляющий различными технологическими системами. На элементе Task Bar также предусмотрена **круглые слоты** (из цветного АБС) со smart-функциями, а числе которых электрические розетки и порты USB.

Не стоит забывать и о том, что Task Bar можно дополнить **аксессуарами**, например, полками, держателем полотенец, держателем туалетной бумаги, и оборудовать встроенной подсветкой по всей длине.

Dandy Plus: ванная комната в духе современности и взаимосвязанности.

Dandy Plus bathroom furnishings.

Dandy Plus bathroom furnishings.

Dandy Plus bathroom furnishings.

Dandy Plus bathroom furnishings.

Dandy Plus bathroom furnishings.

Dandy Plus bathroom furnishings.

Dandy Plus bathroom furnishings.

Dandy Plus bathroom furnishings.

Dandy Plus bathroom furnishings.

Dandy Plus bathroom furnishings.

Dandy Plus bathroom furnishings.

Dandy Plus bathroom furnishings.

Dandy Plus bathroom furnishings.

Dandy Plus bathroom furnishings.

Dandy Plus bathroom furnishings.

Dandy Plus bathroom furnishings.

Dandy Plus bathroom furnishings.

Dandy Plus bathroom furnishings.

Dandy Plus bathroom furnishings.

Dandy Plus bathroom furnishings.

Dandy Plus bathroom furnishings.

Dandy Plus bathroom furnishings.

Dandy Plus bathroom furnishings.

Dandy Plus bathroom furnishings.

Dandy Plus bathroom furnishings.

Dandy Plus bathroom furnishings.

Dandy Plus bathroom furnishings.

Dandy Plus bathroom furnishings.

Dandy Plus bathroom furnishings.

Dandy Plus bathroom furnishings.

Dandy Plus bathroom furnishings.

Dandy Plus bathroom furnishings.

Dandy Plus bathroom furnishings.

Dandy Plus bathroom furnishings.

Dandy Plus bathroom furnishings.

Dandy Plus bathroom furnishings.

Dandy Plus bathroom furnishings.

Dandy Plus bathroom furnishings.

Dandy Plus bathroom furnishings.

Dandy Plus bathroom furnishings.

Dandy Plus bathroom furnishings.

Dandy Plus bathroom furnishings.

Dandy Plus bathroom furnishings.

Dandy Plus bathroom furnishings.

Dandy Plus bathroom furnishings.

Dandy Plus bathroom furnishings.

Dandy Plus bathroom furnishings.

Dandy Plus bathroom furnishings.

Dandy Plus bathroom furnishings.

Dandy Plus bathroom furnishings.

Dandy Plus bathroom furnishings.

Dandy Plus bathroom furnishings.

Dandy Plus bathroom furnishings.



SEGNI PARTICOLARI

- A Specchiere
- B Elementi a giorno
- C Task bar
- D Comandi personalizzati su rubinetteria
- E Lavabo ad incasso o semincasso
- F Ponte
- G Maniglia in plastica riciclata verniciata

DISTINGUISHING FEATURES

- A Mirrors
- B Open-fronted elements
- C Task bar
- D Customised controls on taps
- E Inset or semi-inset washbasin
- F Bridge
- G Painted recycled plastic handle

SIGNES PARTICULIERS

- A Miroirs
- B Éléments ouverts
- C Task bar
- D Commandes personnalisées sur robinetterie
- E Lavabo encastré ou semi-encastré
- F Pont
- G Poignée en plastique recyclé peint

BESONDERHEITEN

- A Wandspiegel
- B Offene Elemente
- C Task Bar
- D Benutzerdefinierte Bedienelemente an Armaturen
- E Einbau- oder Halbeinbauwaschbecken
- F Brücke
- G Griff aus lackiertem recyceltem Kunststoff

RASGOS CARACTERÍSTICOS

- A Espejos
- B Elementos abiertos
- C Task bar
- D Mandos personalizados en la grifería
- E Lavabo empotrable o semiempotrable
- F Puente
- G Tirador de plástico reciclado pintado

ОТЛИЧИТЕЛЬНЫЕ ОСОБЕННОСТИ

- A Зеркала
- B Открытые элементы
- C Task bar
- D Персонализированные кнопки управления краном
- E Встроенный и полувстроенный умывальник
- F Мостовой элемент
- G Ручка из переработанного окрашенного пластика

特征

- A 镜子
- B 开放式元素
- C Task Bar杆
- D 水龙头上的个性化控制器
- E 嵌入式或半嵌入式盥洗盆
- F 桥式元素
- G 喷漆再生塑料把手

SOMMARIO CONTENTS SOMMAIRE INHALT SUMARIO СОДЕРЖАНИЕ 目录

1

LACCATO OPACO BIANCO PRESTIGE

Prestige White matt lacquered
Laqué mat Blanc Prestige
Prestigeweiß mattlackiert
Lacado mate Blanco Prestige
Лакированная матовая отделка Белый Prestige
高贵哑光烤漆

08/15

2

DECORATIVO NOCE GARDEN

Garden Walnut decorative melamine
Revêtement décoratif en mélaminé Noyer Garden
Melaminharz Nussbaum Garden
Melamina decorativa Nogal Garden
Декоративная облицовка Орех Garden
Garden胡桃木三聚氰胺饰面

16/23

3

DECORATIVO GRIGIO VELO

Velo Grey decorative melamine
Revêtement décoratif en mélaminé Gris Voile
Melaminharz Schleiergrau
Melamina decorativa Gris Velo
Декоративная облицовка Серая Вуаль
纱灰色三聚氰胺饰面

24/31

MANIGLIE E PROFILO SOTTOPIANO

Handles and under top profile
Poignées et profil sous plan
Griffe und Unterbauprofil
Tiradores y perfil bajo encimera
Ручки и профиль под столешницей
把手和台下轮廓

34/35

STRUTTURA E ANTE

Structure and Doors
Caisson et portes
Korpus und Fronten
Estructura y puertas
Корпус и створки
柜体和门板

36/39

TASK BAR

Task Bar
Task Bar
Task Bar
Task Bar
Task Bar
Task Bar杆

40/41

MODULARITÀ E STRUTTURA PONTE

Modularity and Bridge Structure
Modularité et Structure en pont
Modulbauweise und Brückenstruktur
Modularidad y Estructura Puente
Модульность и мостовой элемент
模块化 and 桥式柜体

42/43

SCHEDA PRODOTTO

Product Specifications
Fiche Produit
Produktdatenblatt
Ficha producto
Спецификации продукта
产品规格

44/47

IL DESIGN CONFORTEVOLE E INNOVATIVO

Comfortable and innovative design
Le design confortable et innovant
Komfortables und innovatives Design
El diseño confortable e innovador
Комфортабельный и инновационный дизайн
舒适、创新的设计

DRESS CODE 1



STRUTTURA
STRUCTURE
CAISSON
KORPUS
ESTRUCTURA
КОРПУС
柜体



ANTA: laccato opaco
DOOR: Matt lacquered
PORTE : laqué mat
FRONT: mattlackiert
PUERTA: lacado mate
СТВОРКИ: лакированная
матовая отделка
门板: 哑光烤漆



PROFILO SOTTOPIANO: Alluminio Bianco opaco
UNDER TOP PROFILE: Matt white Aluminium
PROFIL SOUS PLAN : Aluminium Blanc mat
UNTERBAUPROFIL: aus Aluminium Mattweiß
PERFIL BAJO ENCIMERA: Aluminio Blanco mate
ПРОФИЛЬ ПОД СТОЛЭШНИЦЕЙ: Алюминий Белый матовый
台下轮廓: 哑光白色铝



MANIGLIA: Blu Agave
HANDLE: Agave Blue
POIGNÉE : Bleu Agave
GRIF: Agaveblau
TIRADOR: Azul Agave
РУЧКА: Голубая Агава
把手: 龙舌兰蓝

Piano in laminato Unicolor Grey Plus sp. 4 cm profilo B26. Lavabo Fifty semincasso in Mineralsolid . 4 cm thick Unicolor Grey Plus laminate top, profile B26. Fifty Mineralsolid semi-inset washbasin . Plan Stratifié Unicolor Grey Plus ép. 4 cm profil B26. Lavabo Fifty semi-encasté en Mineralsolid . Laminatplatte Unicolor Grey Plus St. 4 cm Profil B26. Waschbecken Fifty Halbeinbau in Mineralsolid . Encimera en laminado de un solo color Grey Plus de 4 cm de espesor, perfil B26. Lavabo Fifty semiempotrable en Mineralsolid . Столешница из ламината Unicolor Grey Plus т. 4 см, профиль B26. Умывальник Fifty полувстроенный из Mineralsolid . 厚4cm、轮廓B26的Grey Plus单色层压板台面。Mineralsolid半嵌式Fifty盥洗盆



1





**SPECCHIERA
ALICE COMPLETA
DI ILLUMINAZIONE**

Alice mirror complete with lighting
Miroir Alice avec éclairage
Wandspiegel mit Beleuchtung
Espejo Alice con iluminación
Зеркало Alice с подсветкой
Alice镜子, 配有照明系统



**PENSILI A GIORNO
LACCATI OPACHI
BLU AGAVE ABBINATI
AI COMANDI
PERSONALIZZATI
DELLA RUBINETTERIA
E DELLE MANIGLIE.
LAVABI FIFTY
SEMINCASSO
IN MINERALSOLID.**

Agave Blue matt lacquered
open-fronted wall units
combined with customised
tap controls and handles.
Fifty Mineralsolid
semi-inset washbasins.

Meubles hauts ouverts
Laqué mat Bleu Agave associés
aux commandes personnalisées des
robinets et des poignées. Lavabos
Fifty semi-encastrés en Mineralsolid.

Offene Oberschränke in Agaveblau
mattlackiert, passend zu
den individuellen Gestaltungen
der Armaturen und der Griffe
auf den Waschbecken Fifty
Halbeinbau in Mineralsolid.

Muebles altos abiertos lacados
mate Azul Agave combinados
con los mandos personalizados
de la grifería y de los tiradores.
Lavabos Fifty semientopables
en Mineralsolid.

Открытые навесные шкафы с
лакированной матовой отделкой
Голубая Агава, сочетающиеся с
персонализированными кнопками
управления краном и ручками.
Полувстроенные умывальники
Fifty из Mineralsolid.

龙舌兰蓝色哑光烤漆开放式吊柜，结合
个性化定制的水龙头控制器和把手。
Mineralsolid半嵌式Fifty盥洗盆。



IL BENESSERE DEL BAGNO CONNESSO

Well-being in a connected bathroom

Le bien-être de la salle de bains connectée

Vernetztes Wohlbefinden im Badezimmer

El bienestar de un baño conectado

Преимущества совмещенной ванной комнаты

智能互联浴室的康乐舒适

DRESS CODE 2

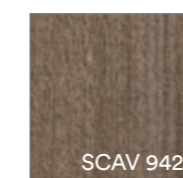

STRUTTURA
STRUCTURE
CAISSON
KORPUS
ESTRUCTURA
КОРПУС
柜体

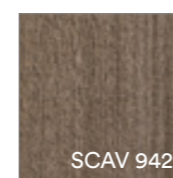

ANTA: decorativo
DOOR: decorative melamine
PORTE : revêtement décoratif en mélaminé
FRONT: melaminharz
PUERTA: melamina decorativa
СТВОРКА: декоративная облицовка
门板:三聚氰胺饰面

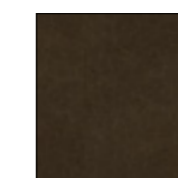

PROFILO SOTTOPIANO: Bronzo
UNDER TOP PROFILE: Bronze
PROFIL SOUS PLAN : Bronze
UNTERBAUPROFIL: Bronze
PERFIL BAJO ENCIMERA: Bronce
ПРОФИЛЬ ПОД СТОЛЕШНИЦЕЙ: Бронза
台下轮廓: 青铜色

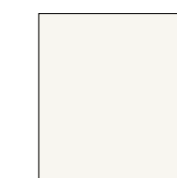

MANIGLIA: Bianco Prestige
HANDLE: Prestige White
POIGNÉE : Blanc Prestige
GRIF: Prestigeweiß
TIRADOR: Blanco Prestige
РУЧКА: Белый Prestige
把手:高贵宾白

Piano in Mineralsolid sp. 1,5 cm profilo B14. Lavabo Fifty in appoggio in Mineralsolid . 1,5 cm thick Mineralsolid top, profile B14. Fifty Mineralsolid sit-on washbasin . Plan en Mineralsolid ép.1,5 cm profil B14. Lavabo Fifty à poser en Mineralsolid .
Platte aus Mineralsolid ST.1,5 cm Profil B14. Waschbecken Fifty Aufsatz aus Mineralsolid . Encimera en Mineralsolid de 1,5 cm de espesor, perfil B14. Lavabo Fifty de apoyo en Mineralsolid . Столешница Mineralsolid т.1.5 см, профиль B14.
Накладной умывальник Fifty из Mineralsolid . 厚1.5cm、轮廓B14的Mineralsolid台面。Mineralsolid台上Fifty盥洗盆







**TASK BAR
IN ALLUMINIO
FINITURA ARGENTO,
DISPONIBILE CON
ILLUMINAZIONE
A LED, CON O SENZA
INTERRUTTORE
A SFIORO
(CAPACITIVO).
PARTE TERMINALE
CURVA O DIRITTA
A SCELTA.**

Silver finish aluminium Task Bar, available with LED lighting, with or without touch switch (capacitive). Curved or straight end, of your choice.

Task Bar en Aluminium finition Argent, disponible avec éclairage à led, avec ou sans interrupteur tactile (capacitif). Partie terminale courbe ou droite, au choix.

Task Bar aus Aluminium im Silberfinish, mit LED-Beleuchtung und mit oder ohne (kapazitiver) Touch-Taste. Endstück gebogen oder gerade, je nach Wahl.

Task Bar de aluminio en acabado plata, disponible con iluminación LED, con o sin interruptor por roce (capacitivo). Parte terminal curva o recta, a elegir.

Task Bar из алюминия с отделкой Серебро предлагается со светодиодной подсветкой с сенсорным выключателем (емкостным) и без него. Изогнутый или прямой конечный элемент на выбор.

银色铝制Task Bar杆, 带LED照明, 带或不带(电容式)触摸开关。收边部分可以是弧形或笔直, 任君选择。





MANIGLIE IN PLASTICA RICICLATA
E VERNICIATA CON TEXTURE A SFERE.
RUBINETTERIA IN FINITURA BIANCO
OPACO ANCHE PER VASCA E DOCCIA.



Recycled painted plastic handles
with bubble-like texture.
Matt white finish taps, also for
bathtub and shower.

Poignées en plastique recyclé
et peint sur lesquelles a été
appliquée une texture à billes.
Robinets finition Blanc mat,
également pour la baignoire
et la douche.

Griffe aus recyceltem und
lackiertem Kunststoff mit
Kugelstruktur auf der Oberfläche.
Armaturen in mattweiß wie
Badewanne und Duschkabine.

Tiradores de plástico reciclado y
pintado con textura de esferas.
Grifería en acabado blanco mate
también para bañera y ducha.

Ручки из окрашенного
переработанного пластика со
сферической текстурой.
Сантехника с отделкой белого
матового цвета, в том числе для
ванны и душа.

再生喷漆塑料把手，有球形纹理。
哑光白色水龙头，也可用于浴缸和
淋浴。

CONTEMPORANEA SOLUZIONE SMART

Contemporary smart solution
Solution intelligente contemporaine
Moderne, smarte Lösung
Inteligente solución contemporánea
Современное смарт-решение
现代时尚的智能解决方案

DRESS CODE 3

SCAV 963

STRUTTURA
STRUCTURE
CAISSON
KORPUS
ESTRUCTURA
КОРПУС
柜体

SCAV 963

ANTA: decorativo
DOOR: decorative melamine
PORTE : revêtement décoratif en mélaminé
FRONT: melaminharz
PUERTA: melamina decorativa
СТВОРКА: декоративная облицовка
门板:三聚氰胺饰面

PROFILO SOTTOPIANO: Alluminio finitura Argento
UNDER TOP PROFILE: Silver finish Aluminium
PROFIL SOUS PLAN : Aluminium finition Argent
UNTERBAUPROFIL: aus Aluminium im Silberfinish
PERFIL BAJO ENCIMERA: Aluminio acabado Plata
ПРОФИЛЬ ПОД СТОЛЕШНИЦЕЙ: Алюминий с
отделкой Серебро
台下轮廓: 银色饰面铝

MANIGLIA: Rosso Corallo
HANDLE: Coral Red
POIGNÉE : Rouge Corail
GRIF: Korallrot
TIRADOR: Rojo Coral
РУЧКА: Красный
Коралловый
把手:珊瑚红

Piano in Mineralsolid sp. 1,5 cm profilo B14 Lavabo Fifty in appoggio in Mineralsolid . 1.5 cm thick Mineralsolid top, profile B14 Fifty Mineralsolid sit-on washbasin . Plan en Mineralsolid ép. 1,5 cm profil B14 Lavabo Fifty à poser en Mineralsolid .
Platte aus Mineralsolid St. 1,5 cm Profil B14 Waschbecken Fifty Aufsatz aus Mineralsolid . Encimera en Mineralsolid de 1,5 cm de espesor, perfil B14 Lavabo Fifty de apoyo en Mineralsolid . Столешница из Mineralsolid т. 1.5 см, профиль B14
Накладной умывальник Fifty из Mineralsolid . 厚1.5cm, 轮廓B14Mineralsolid台面。Mineralsolid台上Fifty盥洗盆





3



**LAMPADA APPLIQUE D. 55 LED BIANCA
ORIENTABILE (DISPONIBILE ANCHE NERA).
SPECCHIERA LIZ CON BORDO
PERIMETRALE ARROTONDATO.**

White LED adjustable wall lamp D. 55 (also available black).
Liz mirror with rounded perimeter edging.

Applique D. 55 à led blanche (disponible également en noir) orientable.
Miroir Liz avec chant périmétrique arrondi.

Wandleuchte D. 55 LED Weiß (auch in Schwarz verfügbar), ausrichtbar.
Wandspiegel Liz mit abgerundeter Kante im Umfang.

Applique D. 55 LED blanco, orientable (también disponible en negro).
Espejo Liz con canto perimetral redondeado.

Поворотный светодиодный светильник бра D. 55 белого цвета
(предлагается также в черном цвете).
Зеркало Liz с закругленной кромкой по периметру.

可定向的直径55白色(也备有黑色)LED壁灯。圆形周边的Liz镜子。



**BOX DOCCIA
VISUAL CON
TELAIO IN FINITURA
ARGENTO E PORTA
SCORREVOLE
CON VETRO
TRASPARENTE.
SANITARI A TERRA
LAP IN CERAMICA
BIANCA OPACA.**

Visual shower enclosure with
Silver finish frame and sliding
transparent glass door.
Lap floor-standing sanitary
ware in matt white ceramic.

Cabine de douche Visual avec
cadre finition Argent et porte
coulissante avec verre transparent.
Sanitaires au sol Lap en
céramique blanche mate.

Visual-Duschkabinen mit Rahmen
im Silberfinish und Schiebetür
mit durchsichtigem Glas.
Bodenstehenden WCs und Bidets
Lap aus Keramik, weiß matt.

Mampara de ducha Visual con
bastidor en acabado Plata y puerta
corredera con cristal transparente.
Sanitarios de suelo Lap
en cerámica blanca mate.

Душевая кабина Visual с
рамой из алюминия Серебро
и раздвижной дверью из
прозрачного стекла.
Напольная сантехника Lap из
белой матовой керамики.

Visual淋浴房, 带银色框架和带透明
玻璃的滑动门。哑光白色陶瓷Lap落
地式卫生洁具。



MANIGLIE E PROFILO SOTTOPIANO .
STRUTTURA E ANTE . TASK BAR . MODULARITÀ .
STRUTTURA PONTE . SCHEDE PRODOTTI

HANDLES AND UNDER TOP PROFILE . STRUCTURE
AND DOORS . TASK BAR . MODULARITY . BRIDGE
STRUCTURE . PRODUCT SPECIFICATIONS

POIGNÉES ET PROFIL SOUS PLAN . CAISSON ET PORTES .
TASK BAR . MODULARITÉ . STRUCTURE EN PONT .
FICHE PRODUIT

GRIFFE UND UNTERBAUPROFIL . KORPUS UND FRONTEN .
TASK BAR . MODULBAUWEISE . BRÜCKENSTRUKTUR .
PRODUKTDATENBLATT

TIRADORES Y PERFIL BAJO ENCIMERA . ESTRUCTURA
Y PUERTAS . TASK BAR . MODULARIDAD . ESTRUCTURA
PUENTE . FICHA PRODUCTO

РУЧКИ И ПРОФИЛЬ ПОД СТОЛЕШНИЦЕЙ .
КОРПУС И СТОРОНКИ . TASK BAR . МОДУЛЬНОСТЬ .
МОСТОВОЙ ЭЛЕМЕНТ . СПЕЦИФИКАЦИИ ПРОДУКТА

把手和台下轮廓。柜体和门板。TASK BAR杆。模块化。桥式柜体。
产品规格。

MANIGLIE . HANDLES . POIGNÉES . GRIFFE . TIRADORES . РУЧКИ . 把手

Maniglie in plastica riciclata verniciata: . Painted recycled plastic handles: . Poignées en plastique recyclé peint : . Griffe aus lackiertem, recycelten Kunststoff: . Tiradores de plástico reciclado pintado: . Ручки из окрашенного переработанного пластика: . 喷漆再生塑料把手:



COD. 32201

FINITURA ROSSO CORALLO
Coral Red finish
Finition Rouge Corail
Finish Korallrot
Acabado Rojo Coral
Отделка Красный Коралловый
珊瑚红饰面



COD. 32202

FINITURA BLU AGAVE
Agave Blue finish
Finition Bleu Agave
Finish Agaveblau
Acabado Azul Agave
Отделка Голубая Агава
龙舌兰蓝饰面



COD. 32203

FINITURA GIALLO SENAPE
Mustard Yellow finish
Finition Jaune Moutarde
Finish Senfgelb
Acabado Amarillo Mostaza
Отделка Желтый Горчичный
芥末黄饰面



COD. 32204

FINITURA BIANCO PRESTIGE
Prestige White finish
Finition Blanc Prestige
Finish Prestige Weiß
Acabado Blanco Prestige
Отделка Белый Престиж
高贵白饰面



COD. 32205

FINITURA NERO ARDESIA
Slate Black Finish
Finition Noir Ardoise
Finish Schieferschwarz
Acabado Negro Pizarra
Отделка Черный Сланец
板岩黑饰面



COD. 32206

FINITURA BRONZO
Bronze-finish
Finition Bronze
Finish Bronze
Acabado Bronce
Отделка Бронза
青铜色饰面



COD. 32207

FINITURA ARGENTO
Silver finish
Finition Argent
Finish Silber
Acabado Plata
Отделка Серебро
银色饰面

PROFILO SOTTOPIANO . UNDER TOP PROFILE . PROFIL SOUS PLAN . UNTERBAUPROFIL . PERFIL BAJO ENCIMERA . ПРОФИЛЬ ПОД СТОЛЕШНИЦЕЙ . 台下轮廓

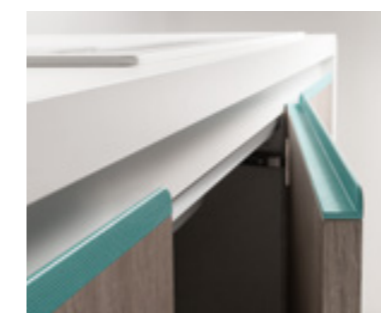

PROFILO SOTTOPIANO IN ALLUMINIO VERNICIATO BIANCO E BRONZO. PROFILO SOTTOPIANO IN ALLUMINIO ANODIZZATO NERO OPACO E FINITURA ARGENTO. PROFILO SOTTOPIANO IN ALLUMINIO LACCATO LUCIDO O OPACO NEI COLORI LACCATI . Bronze and White painted aluminium under top profile. Silver finish and matt Black anodised aluminium under top profile. Aluminium under top profile, glossy or matt lacquered in the lacquered colours . Profil sous plan en aluminium peint Blanc et Bronze. Profil sous plan en aluminium anodisé Noir mat et finition Argent. Profil sous plan en Aluminium Laqué brillant ou mat dans les coloris Laqué . Unterbauprofil aus in Weiß und Bronze lackiertem Aluminium. Unterbauprofil aus in matt Schwarz eloxiertem Aluminium mit Finish Silber. Unterbauprofil aus Aluminium Hochglanz oder matt lackiert in Lackfarben . Perfil bajo encimera en Aluminio pintado Blanco y Bronce. Perfil bajo encimera en Aluminio anodizado Negro mate y acabado Plata. Perfil bajo encimera en Aluminio lacado brillo o mate en los colores lacados . Профиль под столешницей из алюминий, окрашенного в цвет Белый и Бронза. Профиль под столешницей из анодированного алюминия цвета Черный матовый и отделка Серебро. Профиль под столешницей из алюминия с лакированной глянцевой или матовой отделкой в цветах лакированной отделки . 白色和青铜色喷漆铝台下轮廓。哑光黑色和银色饰面阳极氧化铝台下轮廓。与烤漆同色的亮光或哑光烤漆铝台下轮廓。



Per disponibilità aggiornate dei colori di strutture e ante consultare il seguente QR Code:

For up-to-date available door and structure colours, consult the following QR Code:

Pour voir la disponibilité mise à jour des coloris de caissons et portes, consulter le QR code :

Für die aktualisierte Verfügbarkeit der Farben von Korpusen und Fronten wird auf den folgenden QR Code verwiesen:

Para ver la disponibilidad actualizada de los colores de estructuras y puertas, consulte el siguiente código QR:

Для получения актуальной информации о наличии цветов и корпусов створок, воспользуйтесь этим QR-кодом:

想要获取有关门板和柜体颜色的最新信息, 请扫描此处的二维码进行查询:



STRUTTURA . STRUCTURE . CAISSON . KORPUS . ESTRUCTURA . КОРПУС . 柜体

Struttura interna ed esterna in decorativo opaco bianco o grigio o nello stesso colore anta . Internal and external structure in matt white or grey decorative melamine or in the same colour as the door . Caisson intérieur et extérieur en revêtement décoratif en mélaminé mat blanc ou gris ou dans le même coloris que la porte . Aussen- und innenkorpus aus melaminharz matt weiss, grau oder in frontfarbe lackiert . Estructura interna y externa en melamina decorativa mate blanco o gris o del mismo color que la puerta . Корпус с декоративной матовой облицовкой белого или серого цвета снаружи и внутри или в цвете створки . 柜体内部和外部采用灰色或白色或与门板同色的哑光三聚氰胺饰面

Struttura laccata opaca esternamente ed internamente, nello stesso colore anta; disponibile per modelli con ante laccate opache . Structure matt lacquered on both the outside and the inside, in the same colour as the door; available for models with matt lacquered doors . Caisson Laqué mat à l'extérieur et à l'intérieur, dans le même coloris que la porte ; disponible pour les modèles avec portes Laqué mat . Gestell aussen und innen mattlackiert in der gleichen farbe wie die front; erhältlich für modelle mit mattlackierter front . Estructura lacada mate externa e interna, del mismo color que la puerta; disponible para modelos con puertas lacadas mate . Корпус с лакированной матовой отделкой снаружи и внутри в цвете створки; для моделей с матовыми лакированными створками . 柜体内部和外部采用与门板同色的哑光烤漆; 可用于配有哑光烤漆门板的系列

Struttura laccata lucida esternamente ed opaca internamente, nello stesso colore anta; disponibile per modelli con ante laccate lucide . Structure glossy lacquered on the outside and matt lacquered on the inside, in the same colour as the door; available for models with glossy lacquered doors . Caisson Laqué brillant à l'extérieur et mat à l'intérieur, dans le même coloris que la porte ; disponible pour les modèles avec portes Laqué mat . Gestell aussen hochglanz- und innen mattlackiert in der gleichen farbe wie die front; erhältlich für modelle mit hochglanz lackierter front . Estructura lacada brillo externa y mate interna, del mismo color que la puerta; disponible para modelos con puertas lacadas brillo . Корпус с лакированной глянцевои отделкой снаружи и матовой отделкой внутри в цвете створки; для моделей с глянцевоими лакированными створками . 柜体内部和外部采用与门板同色的亮光烤漆; 可用于配有亮光烤漆门板的系列

Struttura esterna in Fenix ed interna in laminato, nello stesso colore anta . External structure in Fenix and internal structure in laminate, in the same colour as the door . Caisson extérieur Fenix et intérieur Stratifié, dans le même coloris que la porte . Außenstruktur aus Fenix und Innenstruktur aus Laminat in Frontfarbe . Estructura externa en Fenix e interna en laminado, del mismo color que la puerta . Внешняя часть корпуса из Лар, внутренняя – из ламината в цвете створки . 柜体外部采用Fenix, 内部采用层压板, 与门板同色

ANTE . DOORS . PORTES . FRONTEN . PUERTAS . СТВОРКИ . 门板

Spessore anta 2,2 cm . Door thickness 2.2 cm . Épaisseur porte 2,2 cm . Frontstärke 2,2 cm . Espesor puerta 2,2 cm . Толщина створки 2,2 cm . 门板厚度2.2cm

N.B. Colori disponibili per elementi a giorno . N.B. Colours available for open-fronted elements . N.B. Coloris disponibles pour les éléments ouverts . MERKE: Für die offenen Elemente verfügbare Farben . NOTA: Colores disponibles para elementos abiertos . ПРИМЕЧАНИЕ: Варианты цветов для открытых элементов . 注: 开放式元素的可选颜色。



ANTA LACCATO LUCIDO
Glossy lacquered door . Porte laqué brillant . Front Hochglanz lackiert . Puerta lacado brillo . Створка Лакированной Глянцевой Отделкой . 亮光烤漆门板



ANTA LACCATO OPACO
Matt lacquered door . Porte laqué mat . Front Mattlackiert . Puerta lacado mate . Лакированной матовой отделкой . 哑光烤漆门板



ANTA DECORATIVO
Decorative melamine door . Porte revêtement décoratif en mélaminé . Front aus Melaminharz . Puerta en melamina decorativa . Створки с плоским фасадом с декоративной облицовкой . 三聚氰胺饰面门板



ANTA FENIX NTM®
Fenix NTM® door . Porte Fenix NTM® . Front Fenix NTM® . Puerta Fenix NTM® . Створка Fenix NTM® . Fenix NTM®门板

ANTA LACCATO . LACQUERED DOOR . PORTE LAQUÉ . LACKIERTE FRONT . PUERTA LACADA . ЛАКИРОВАННАЯ СТВОРКА . 烤漆门板

<p>Bianco Prestige Prestige White Blanc Prestige Prestige Weiß Blanco Prestige Белый Prestige 高贵白</p> <p>○● SCAV 028</p>	<p>Grigio Airone Heron Grey Gris Héron Reihergrau Gris Garza Серая Цапля 苍鹭灰</p> <p>○● SCAV 325</p>	<p>Grigio Vulcano Volcano Grey Gris Volcan Vulkangrau Gris Volcán Серый Вулканический 火山灰</p> <p>○● SCAV 324</p>	<p>Grigio Ferro Iron Grey Gris Fer Eisengrau Gris Hierro Серый Железный 铁灰</p> <p>○● SCAV 374</p>	<p>Nero Ardesia Slate Black Noir Ardoise Schiefer Negro Pizarra Черный Сланец 石板黑</p> <p>○● SCAV 424</p>
<p>Beige Beige Beige Beige Beige Бежевый 米色</p> <p>○● RAL 1013</p>	<p>Panna Porcellana Porcelain Cream Crème Porcelaine Crema Porzellan Crema Porcelana Кремовый Фарфор 奶瓷色</p> <p>○ SCAV 042 ● SCAV 041</p>	<p>Tortora Dove Grey Tourterelle Taubengrau Tórtola Серо-коричневый 鸽灰</p> <p>○● SCAV 855</p>	<p>Grigio Chiaro Light Grey Gris Clair Hellgrau Gris Claro Светло-Серый 浅灰色</p> <p>○ SCAV 302 ● SCAV 301</p>	<p>Grigio Tundra Tundra Grey Gris Toundra Tundragrau Gris Tundra Серая Тундра 苔原灰</p> <p>○ SCAV 358 ● SCAV 357</p>
<p>Cipria Powder Pink Mink Poudre Puder Polvos Гудра 嫩粉色</p> <p>○● SCAV 453</p>	<p>Visone Mink Vison Nerz Visón Бежево-коричневый 貂色</p> <p>○● SCAV 856</p>	<p>Verde Aloe Aloe Green Vert Aloe Aloegrün Verde Aloe Зеленый Алоэ 芦荟绿</p> <p>○● SCAV 279</p>	<p>Azzurro Laguna Blue Lagoon Bleu Lagune Lagunenblau Celeste Laguna Голубая Лагуна 湖蓝</p> <p>○● SCAV 557</p>	<p>Grigio Titanio Titanium Grey Gris Titane Titangrau Gris Titanio Серый Титановый 钛灰色</p> <p>○● SCAV 375</p>
<p>Rosso Marocco Morocco Red Rouge Maroc Marokkorot Rojo Marruecos Красный Марокканский 摩洛哥红</p> <p>○● SCAV 515</p>	<p>Ruggine Rust Rouille Rost Óxido Ржавый 铁锈色</p> <p>○● SCAV 406</p>	<p>Verde Ottanio Teal Green Vert Octane Oktangrün Verde Azulado Зелено-Синий 水鸭绿</p> <p>○● SCAV 570</p>	<p>Blu Agave Agave Blue Bleu Agave Agaveblau Azul Agave Голубая Агава 龙舌兰蓝</p> <p>○● SCAV 569</p>	<p>Verde Minerale Mineral Green Vert Minéral Mineralgrün Verde Mineral Зеленый Минерал 矿石绿</p> <p>○● SCAV 277</p>
<p>Rosso Corallo Coral Red Rouge Corail Korallrot Rojo Coral Красный Коралловый 珊瑚红</p> <p>○● SCAV 514</p>	<p>Rosso Rubino Ruby Red Rouge Rubis Rubinrot Rojo Rubí Красный Рубин 宝石红</p> <p>○● SCAV 505</p>	<p>Giallo Senape Mustard Yellow Jaune Moutarde Senfgelb Amarillo Mostaza Желтый Горчичный 芥末黄</p> <p>○● SCAV 805</p>	<p>Blu Moon Moon Blue Bleu Moon Moon Blau Azul Moon Синий Moon 月亮蓝</p> <p>○● SCAV 568</p>	

○ Laccato Lucido . Glossy Lacquered . Laqué Brillant . Hochglanz Lackiert . Lacado Brillo . Лакированная Глянцевая Отделка . 亮光烤漆

● Laccato Opaco . Matt Lacquered . Laqué Mat . Matt Lackiert . Lacado Mate . Лакированная Матовая Отделка . 哑光烤漆

ANTA DECORATIVO . DECORATIVE MELAMINE DOOR . PORTE REVÊTEMENT DÉCORATIF EN MÉLAMINÉ . FRONT AUS MELAMINHARZ . PUERTA EN MELAMINA DECORATIVA . СТВОРКИ С ДЕКОРАТИВНОЙ ОБЛИЦОВКОЙ . 三聚氰胺饰面门板

<p>Bianco Puro Pure White Blanc Pur Reinweiß Blanco Puro Белый Чистый 纯白色</p> <p>SCAV 021</p>	<p>Grigio Velo Velo Grey Gris Voile Velo Grau Gris Velo Серый Вуаль 纱灰色</p> <p>SCAV 963</p>	<p>Grigio Gabbiano Seagull Grey Gris Mouette Mövingrau Gris Gaviota Серая Чайка 海鸥灰</p> <p>SCAV 380</p>	<p>Grigio Selce Flint Grey Gris Silex Flintgrau Gris Adoquin Серый Кремневый 火石灰</p> <p>SCAV 322</p>	<p>Grigio Seppia Sepia Grey Gris Sépia Dunkelgrau Gris Sepia Серый Сепия 乌贼灰</p> <p>SCAV 964</p>
<p>Wall Matter</p> <p>SCAV 966</p>	<p>Home Matter</p> <p>SCAV 968</p>	<p>Key Matter</p> <p>SCAV 969</p>	<p>Gate Matter</p> <p>SCAV 967</p>	<p>Noce Fair Fair Walnut Noyer Fair Nussbaum Fair Nogal Fair Opex Fair Fair胡桃木</p> <p>SCAV 925</p>
<p>Noce Stage Stage Walnut Noyer Stage Nussbaum Stage Nogal Stage Opex Stage Stage胡桃木</p> <p>SCAV 924</p>	<p>Noce Garden Garden Walnut Noyer Garden Nussbaum Garden Nogal Garden Opex Garden Garden胡桃木</p> <p>SCAV 942</p>	<p>Rovere Gessato Pinstripe oak Chêne Rayé Eiche gestreift Roble Rayado Дуб Известковый 细条纹橡木</p> <p>SCAV 943</p>	<p>Rovere Gessato Bruno Brown Pinstripe Oak Chêne Rayé Brun Eiche gestreift Braun Roble Rayado Negro Дуб Изв. Тем.-кор. 褐色细条纹橡木</p> <p>SCAV 961</p>	

ANTA FENIX NTM® . FENIX NTM® DOOR . PORTE FENIX NTM® . FRONT FENIX NTM® . PUERTA FENIX NTM® . СТВОРКА FENIX NTM® . FENIX NTM®柜门

<p>Bianco Malé Malé White Blanc Malé Weiß Malé Blanco Malé Белый Malé Malè白</p> <p>SCAV 027</p>	<p>Bianco Kos Kos White Blanc Kos Weiß Kos Blanco Kos Белый Kos Kos白</p> <p>SCAV 030</p>	<p>Grigio Efeso Ephesus Grey Gris Ephesus Ephesus Grau Gris Efeso Серый Эфес Ephesus 灰</p> <p>SCAV 866</p>	<p>Grigio Londra London Grey Gris Londres London Grau Gris Londres Серый Лондон 伦敦灰</p> <p>SCAV 861</p>
<p>Cacao Orinoco Orinoco Cocoa Cacao Orénoque Orinoco Kakao Cacao Orinoco Какао Оринoco Orinoco可可色</p> <p>SCAV 404</p>	<p>Rosso Jaipur Jaipur Red Rouge Jaipur Jaipur Rot Rojo Jaipur Красный Jaipur Jaipur红</p> <p>SCAV 513</p>	<p>Grigio Bromo Bromine Grey Gris Brome Brom-Grau Gris Bromo Серый Бром 溴灰</p> <p>SCAV 865</p>	<p>Nero Ingo Ingo Black Noir Ingo Schwarz Ingo Negro Ingo Черный Ingo Ingo黑</p> <p>SCAV 426</p>

TASK BAR

IL SISTEMA "TASK BAR" È UNA BARRA MULTIFUNZIONE H. 10 CM CON SPESSORE DI 7 CM E DI LUNGHEZZA VARIABILE A RICHIESTA; È IN ALLUMINIO FINITURA ARGENTO CON CANALINA PER AGGANCIO ACCESSORI

The "task bar" system is a multi-purpose bar H.10 cm with a thickness of 7 cm and variable length upon request; it is in Silver finish aluminium with a cable duct for accessory attachment .
Le système « Task Bar » est une barre multifonction, de hauteur 10 cm, d'épaisseur 7 cm et de longueur variable sur demande ; elle est en aluminium finition Argent avec goulotte pour accrocher des accessoires . „Task Bar“ ist eine unter den Oberschränken installierte Multifunktionsleiste mit

einer Höhe von 10 cm und einer Stärke von 7 cm. Die Länge ist je nach Bedarf anpassbar. Sie besteht aus Aluminium im Silberfinish mit unterer Beleuchtung und Kanal für die Befestigung von Zubehör . El sistema "Task Bar" es una barra multifunción de 10 cm de altura y 7 cm de espesor, de longitud variable bajo pedido; es de aluminio en acabado Plata con ranura para enganchar los accesorios . Система "Task Bar" представляет собой многофункциональный рейлинг в.10 см и толщиной 7 см. Длина варьируется по запросу. Рейлинг выполняется из алюминия с отделкой Серебро с лотком для крепления аксессуаров . "Task Bar" 系统是一条高10cm、厚7cm的多功能挂杆,长度可根据要求更改;它采用银色饰面铝制成,配有用于挂配件的管槽。

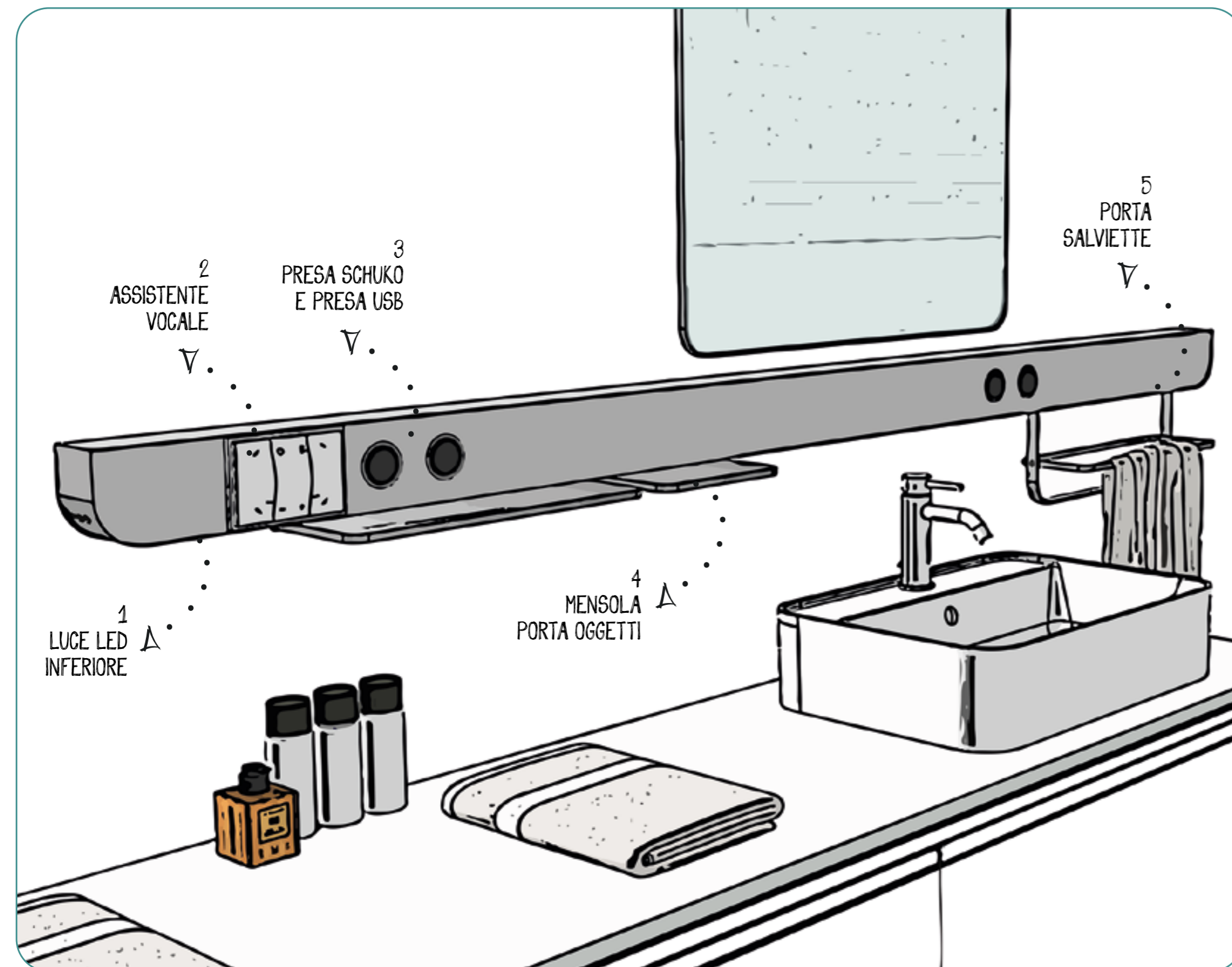

GLI ARTICOLI ABBINABILI AL PROGETTO TASK BAR SONO I SEGUENTI:

The articles which can be combined with the task bar project are as follows: . Les articles pouvant être associés à la Task Bar sont les suivants : . Folgende Artikel eignen sich für die Task Bar: . Los artículos que pueden combinarse con el proyecto Task Bar son estos: . Артикулы, сочетающиеся с Task bar: . 可以与“Task Bar”项目结合使用的产品如下所列:

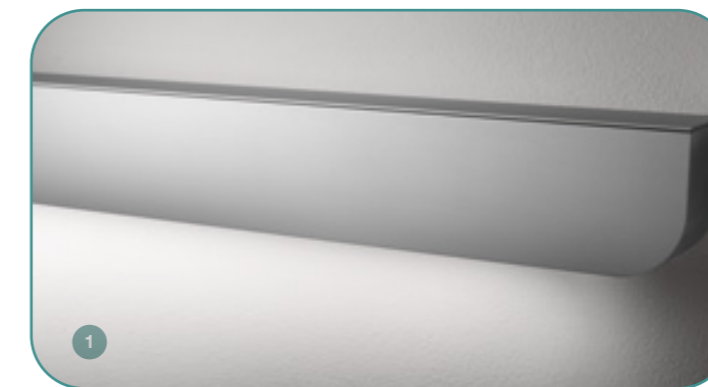
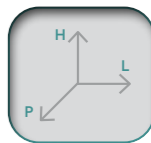

LUCE LED INFERIORE
Lower LED light . Éclairage LED inférieur . Untere LED-Beleuchtung .
Luz LED inferior . Нижняя светодиодная подсветка . 下部LED灯



ASSISTENTE VOCALE
Voice assistant . Assistant vocal . Sprachassistent . Asistente de voz .
Голосовой ассистент . 语音助手



PRESA 2 USB - PRESA SCHUKO
USB 2 socket and Schuko socket . Prise 2 USB - prise schuko . USB2-
und Schuko-Steckdose . Dos puertos usb y toma schuko . 2 USB-порта
- розетка schuko . 双USB插座 - SCHUKO插座



MENSOLA PORTA OGGETTI
L. 21 P. 19 H. 1 CM - L. 41 P. 19 H. 1 CM
Storage shelf . Étagère porte-objets . Ablagebord . Repisa portaobjetos .
Полка-подставка . 置物搁板



PORTA SALVIETTE
L. 21 H. 16 P. 13,5 CM - L. 41 H. 16 P. 13,5 CM
Towel rail . Porte-serviettes . Handtuchhalter . Toallero . Держатель
полотенца . 毛巾架



PORTA ROTOLO
L. 15 H. 16 P. 13,5 CM
Toilet roll holder . Porte-papier toilette . Rollenhalter . Portarollo .
Держатель туалетной бумаги . 卷纸架

MODULARITÀ . MODULARITY . MODULARITÉ . MODULBAUWEISE . MODULARIDAD . МОДУЛЬНОСТЬ . 模块化

Con Dandy Plus bagno introduciamo una nuova modularità per le basi, per un maggior confort e ricerca estetica in linea con i gusti contemporanei.

With Dandy Plus bathroom, we're introducing a new modularity for vanity units, for greater comfort and sophisticated styling in keeping with contemporary tastes.

Avec Dandy Plus Salle de bains nous introduisons une nouvelle modularité pour les meubles bas, pour davantage de confort et de recherche esthétique en accord avec les goûts contemporains.

Dandy Plus Badezimmer bietet eine neue Modulbauweise für Unterschränke, für einen besseren Comfort und optische Raffinerheit der gängigen Geschmacksrichtungen.

Con Dandy Plus baño presentamos una nueva modularidad para los muebles bajos, para un mayor confort e innovación estética en consonancia con los gustos contemporáneos.

Благодаря коллекции мебели для ванной комнаты Dandy Plus мы представляем новые варианты модульной компоновки тумб, которые обеспечат более высокий уровень комфорта и позволят создать интерьер в соответствии с современными тенденциями.

通过Dandy Plus浴室,我们为地柜引入了一种新的模块化设计,提供更大的舒适度和美观性研究,符合现代品味的需求。

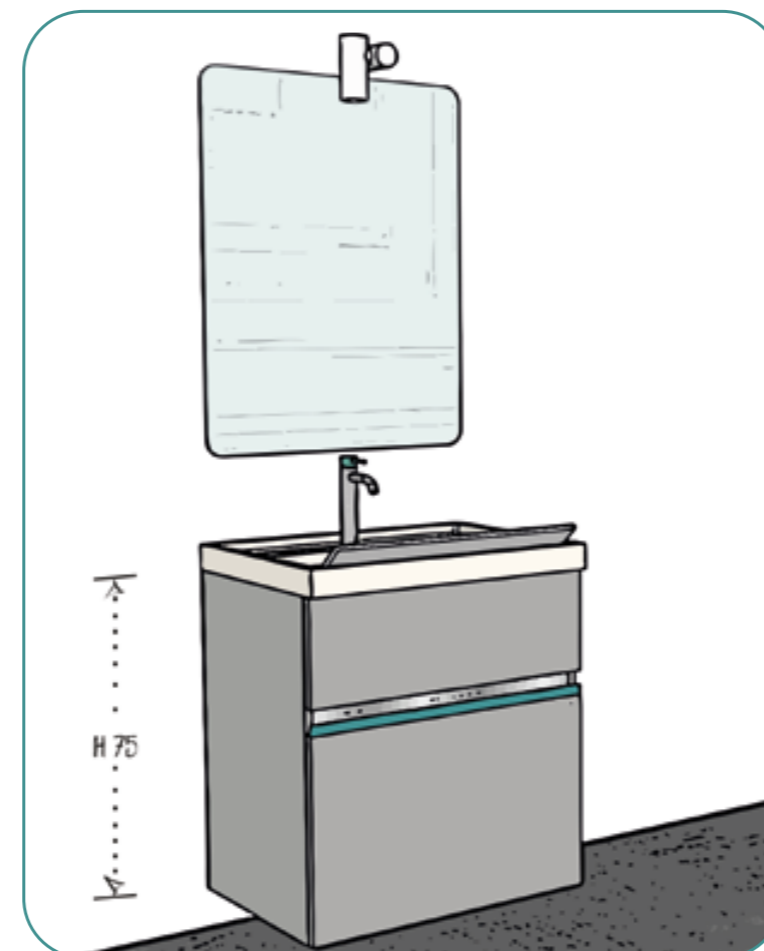
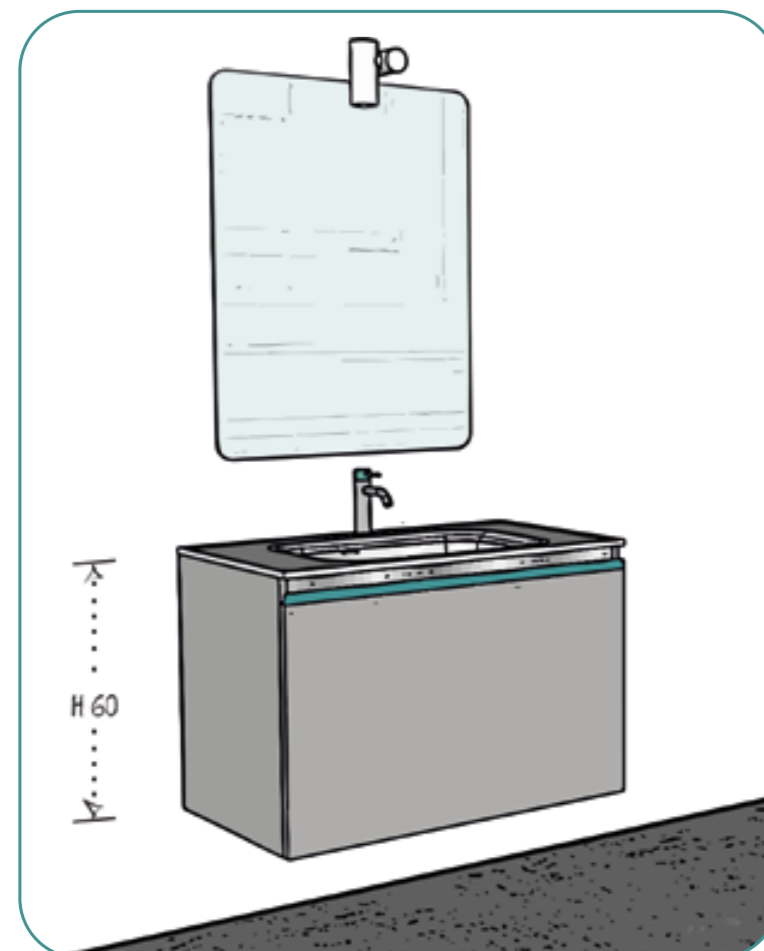
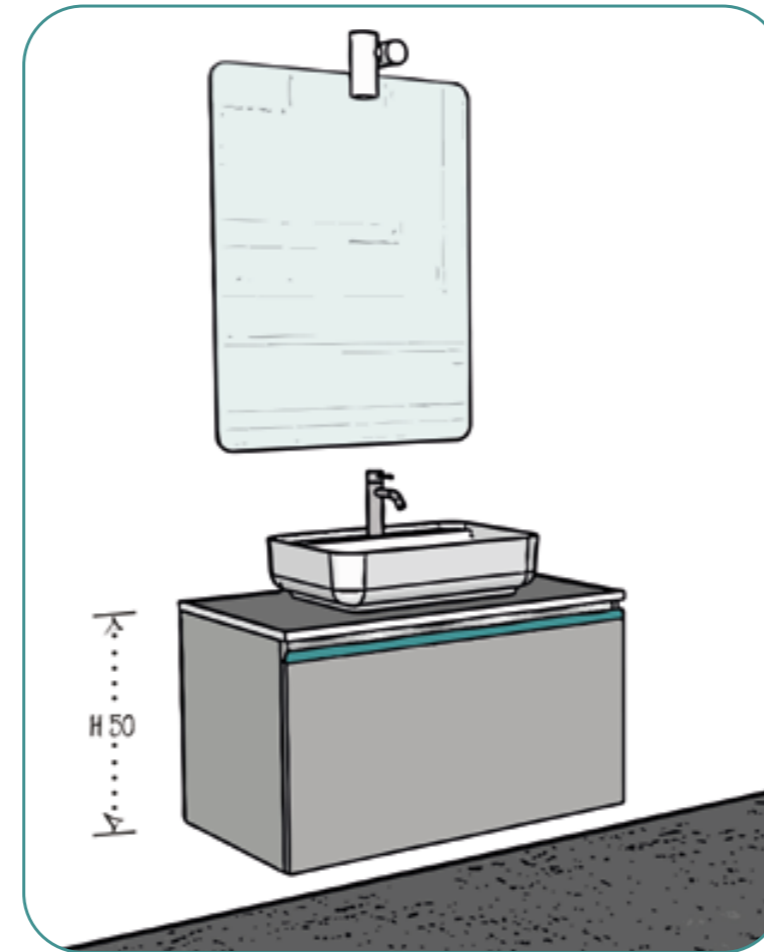
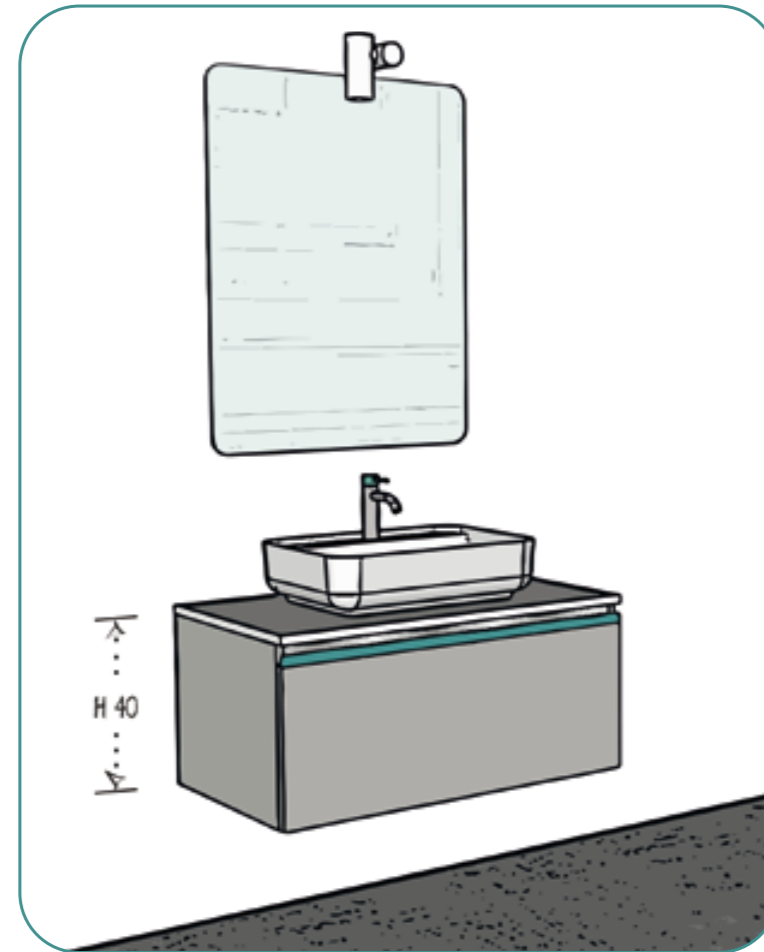

STRUTTURA PONTE . BRIDGE STRUCTURE . STRUCTURE PONT . BRÜCKENSTRUKTUR . ESTRUCTURA PUENTE . КОРПУС МОСТОВОГО ЭЛЕМЕНТА . 桥式柜体

In laminato nei colori White Plus e Grey Plus, fianchi sp. 2 cm abbinabile al piano profilo B26 sp. 4 cm . In White Plus and Grey Plus laminate, 2 cm thick side panels for combination with 4 cm thick top, profile B26 . En Stratifié dans les coloris White Plus et Grey Plus, côtés ép. 2 cm pouvant être associés au plan profil B26 ép. 4 cm . Aus Laminat in den Farben White Plus und Grey Plus Seitenteile mit St. 2 cm passend zur Platte mit Profil B26, St. 4 cm . En laminado en los colores White Plus y Grey Plus, costados de 2 cm de espesor combinable con la encimera perfil B26 de 4 cm de espesor . Из ламината в цветах White Plus и Grey Plus, боковые панели т. 2 см, сочетается со столешницей с профилем B26 т. 4 см . Plus白和Plus灰层压板,厚2cm侧板,可与轮廓B26、厚4cm的台面组合

PONTE PER BASI
H. 54 - P. 52,3
Configurable solo con piano in Laminato con profilo B26 sp. 4 cm

BRIDGE FOR VANITY UNITS
H. 54 - D. 52,3
Configurable only with 4 cm thick Laminate top with profile B26

PONT POUR MEUBLES BAS
H. 54 - P. 52,3
Peut être configuré uniquement avec un plan Stratifié avec profil B26 ép. 4 cm

BRÜCKE FÜR UNTERSCHRÄNKE
H. 54 - T. 52,3
Nur konfigurierbar mit Laminatplatte mit Profil B26 St. 4 cm

PUENTE PARA MUEBLES BAJOS
H. 54 - P. 52,3
Configurable solo con encimera en Laminado con perfil B26 de 4 cm de espesor

МОСТ ДЛЯ ТУМБ
В. 54 - Г. 52,3
Конфигурируется только со столешницей из ламината с профилем B26 т. 4 см

用于地柜的桥式元素
高54 - 深52.3
仅可与轮廓B26、厚4cm的层压板台面一起配置。

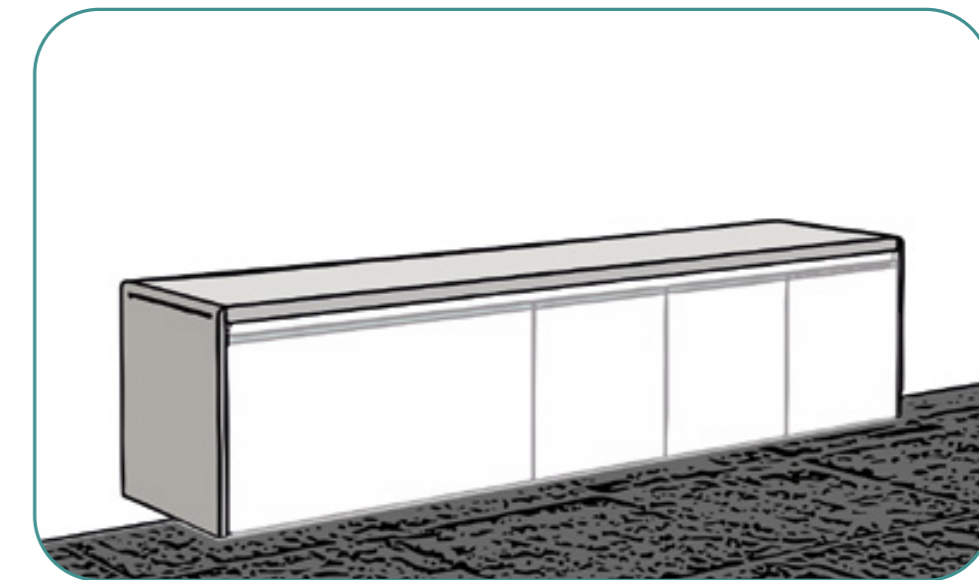
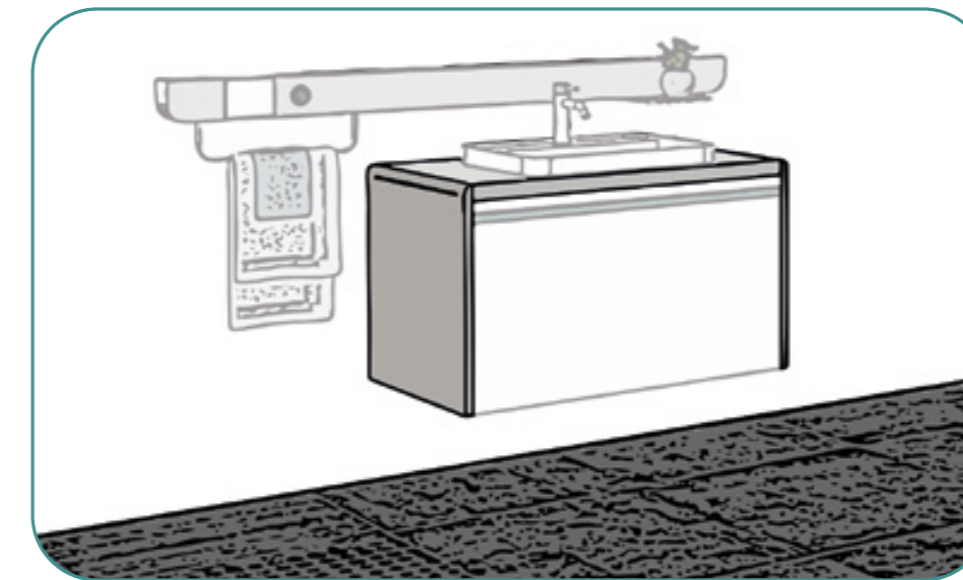

SCHEDE PRODOTTO

EMISSIONI DI FORMALDEIDE

I pannelli a base di legno relativi alla presente scheda sono conformi ai requisiti di:
- DM 10/10/2008 *Disposizioni atte a regolamentare l'emissione di aldeide formica da pannelli a base di legno e manufatti con essi realizzati in ambienti di vita e soggiorno"
- EPA TSCA Titolo VI (normativa USA)
- (EPA TSCA Title VI)
- CARB ATCM Fase 2 (normativa californiana)
- JIS A 1460 - F**** (normativa giapponese; solo i materiali specificati).

MOBILI PER BAGNO
STRUTTURA MOBILI CONTENITORI (BASI E PENSILI)

Struttura Laccata
MATERIALE: pannelli di particelle di legno nobilitati melaminico, idrofughi, classe F****, bordati in ABS sui quattro lati e laccati.
FINITURA: interno opaco e esterno lucido od opaco.

Struttura Decorativo
MATERIALE: pannelli di particelle di legno nobilitati melaminico, idrofughi, classe F****, bordati in ABS sui quattro lati.
- Struttura come frontale
FINITURA: finitura decorativa opaca liscia all'interno e all'esterno come anta frontale.
- Struttura Decorativo bianca o grigia
FINITURA: finitura decorativa opaca liscia sia all'interno che all'esterno.

Struttura Fenix
MATERIALE: pannelli di particelle di legno, rivestito laminato FENIX su faccia esterna e laminato hpl su faccia interna, con bordatura perimetrale in ABS.

Ripiani in vetro
Lastra di vetro temperato con bordi molati, lucidi.

FRONTALI

Anta Laccata
MATERIALE: pannello di fibra (MDF), laccato.

Anta Decorativo
MATERIALE: pannelli di particelle di legno, nobilitati melaminico, idrofughi, bordati in ABS sui quattro lati incollati con tecnologia laser per Bianco Puro, Grigio Gabbiano e Grigio Velo.
FINITURA: finitura decorativa opaca liscia all'interno e strutturata sulla superficie esterna.

Anta Fenix
MATERIALE: pannelli di particelle di legno, rivestito laminato FENIX su faccia esterna e laminato hpl su faccia interna, con bordatura perimetrale in ABS incollato con tecnologia laser.

ELEMENTI A GIORNO

Elementi a giorno decorativo
MATERIALE: pannelli di particelle di legno nobilitati melaminico, idrofughi, bordati in ABS sui quattro lati.
FINITURA: finitura decorativa opaca liscia all'interno e strutturata sulla superficie esterna.

Elementi a giorno laccati
MATERIALE: pannelli di fibra (MDF) nobilitati melaminico, laccati.

Elementi a giorno in metallo
MATERIALE: Struttura in metallo verniciato.

CASSETTI E CESTELLI

CASSETTI E CESTELLI ESTRAIBILI P. 27 e P. 40 CON SPONDE IN METALLO “LEGRABOX”
Sponde laterali in Metallo verniciato Bianco o Antracite; fondino in decorativo Bianco o Antracite; retro in metallo verniciato Bianco o Antracite.
Scorrimento di rulli in tecnopolimeri su guide metalliche zincate ad estrazione totale, tarate per un elevato carico dinamico (40 kg), con sistema di chiusura Blumotion.

ALTRI ELEMENTI

Zoccoli
Realizzati in Alluminio anodizzato per le finiture Argento satinato, Acciaio e Nero; in Alluminio verniciato a polvere per la finitura Bianca. Altezza zoccolo 70 mm e 30mm (solo finitura acciaio).

Cestelli per mobili
In filo metallico con riporto galvanico di Rame e Nichel con chiusura ammortizzata per portabiancheria e per ripiani scarpiera.

Cerniere
In metallo con riporto galvanico di Rame e Nichel con chiusura ammortizzata.

PRODUCT SPECIFICATIONS

Reggi pensili
Con struttura in metallo zincato e regolazione verticale ed orizzontale, mediante viti con impronta esagonale da 4 mm, accessibili sulla parte superiore esterna del pensile. Corredate di sistema antiscangiacimento automatico. Carico massimo: 80 Kg.

Reggi base
Con struttura in metallo zincato e regolazione verticale ed orizzontale, mediante viti con impronta a croce e sistema di antiscangiacimento automatico. Carico massimo su basi H.25 cm: 80 Kg. Carico massimo su basi H.50 cm/75 cm: 100 Kg.

Piedini
In materiale plastico ad alta resistenza con regolazione in altezza.

Mensole DECORATIVO
Pannello di particelle di legno, idrofugo, nobilitato e bordato ABS sui quattro lati.
LACCATO
Pannello di fibra (Media Densità), laccato.

Maniglie
Profilo maniglia in plastica riciclata, verniciata.

NOTE
Per ulteriori informazioni di carattere tecnico-costruttivo e funzionale degli elementi Vi invitiamo a rivolgervi ai Nostri Rivenditori.

ELEMENTI “SU MISURA”
L’Azienda Scavolini è disponibile a fornire qualsiasi elemento “su misura” che ritiene realizzabile.
Si tenga, comunque, presente che:
- l’elevata disponibilità di elementi di serie consente la massima componibilità
- il costo degli elementi “su misura” è comprensibilmente superiore a quello degli elementi di serie
- i tempi di consegna degli elementi “su misura” possono risultare superiori ai normali tempi di consegna
- gli elementi “su misura”, a causa della loro unicità e quindi delle specifiche esigenze di costruzione, potrebbero non offrire le medesime garanzie degli elementi di serie, nonostante la massima attenzione posta dall’Azienda.

La Scavolini si riserva il diritto di apportare tutte le modifiche atte a migliorare il prodotto senza darne avviso; non può assumersi inoltre responsabilità per eventuali inesattezze del presente catalogo, dovute ad errori di stampa o di trascrizione.

PRODUCT SPECIFICATIONS

FORMALDEHYDE EMISSIONS

The wood-based panels relating to the specifications herein comply with the requirements of:
- Italian Ministerial Decree 10/10/2008 *Regulations governing formaldehyde emissions from wood-based panels and products manufactured with the same in the home and other environments"
- EPA TSCA Title VI (US regulations)
- CARB ATCM Phase 2 (Californian regulations)
- JIS A 1460 - F**** (Japanese standard; only materials specified).

BATHROOM CABINETS
STRUCTURE OF STORAGE UNITS (VANITY UNITS AND WALL UNITS)

Lacquered Structure
MATERIAL: water-repellent wood particle board panels covered with melamine, class F****, with ABS edging on all four sides and lacquered.
FINISH: matt interior and matt or glossy exterior.

Decorative Melamine Structure
MATERIAL: water-repellent wood particle board panels covered with melamine, class F****, with ABS edging on all four sides.
- Structure same as front
FINISH: smooth matt decorative melamine finish on the inside and same as front door on the outside.
- White or grey decorative melamine structure
FINISH: smooth matt decorative melamine finish on both the inside and the outside.

Fenix structure
MATERIAL: water-repellent wood particle board panel, covered with FENIX laminate on the outside and HPL laminate on the inside, with all-round ABS edging.

Glass shelves
Tempered glass slab with polished ground edging.

FRONTS

Lacquered Door
MATERIAL: lacquered fibreboard panel (MDF).

Decorative Melamine Door
MATERIAL: water-repellent wood particle board panels covered with melamine, with ABS edging on all four sides, bonded using Laser technology for Pure White, Seagull Grey and Velo Grey.
FINISH: smooth matt decorative melamine finish interior and structured on the external surface.

Fenix Door
MATERIAL: wood particle board panels covered with FENIX laminate on the outside and HPL laminate on the inside, with all-round ABS edging bonded with Laser technology.

OPEN-FRONTED ELEMENTS

Decorative melamine open-fronted elements
MATERIAL: water-repellent wood particle board panels covered with melamine, with ABS edging on all four sides.
FINISH: smooth matt decorative melamine finish interior and structured on the external surface.

Lacquered open-fronted elements
MATERIAL: lacquered melamine covered fibreboard panels (MDF).

Open-fronted metal elements
MATERIAL: Painted metal structure.

DRAWERS AND BASKETS

PULL-OUT BASKETS AND DRAWERS D. 27 and D. 40 WITH “LEGRABOX” METAL SIDES
Metal sides, painted White or Anthracite; base in White or Anthracite decorative melamine; back in metal, painted White or Anthracite.
Technopolymer rollers on full-extraction galvanised metal runners calibrated for a high dynamic load (40 kg), with Blumotion closing system.

OTHER ELEMENTS

Plinths
Made of Anodised aluminium for Satin finish Silver, Steel and Black finish: powder-coated Aluminium for the White finish. Plinth height 70 mm and 30 mm (steel finish only).

Baskets for units
In metal wire with galvanised Copper and Nickel parts with soft closing system on laundry unit and for shoe rack shelves.

Hinges
In metal with galvanised Copper and Nickel parts with soft closing system.

PRODUCT SPECIFICATIONS

Wall unit fasteners
With galvanised metal structure and vertical/horizontal adjustment via 4 mm hex head screws, accessible from the upper external part of the wall unit. Equipped with automatic anti-release system. Maximum load: 80 kg.

Vanity unit brackets
With galvanised metal structure and vertical/horizontal adjustment via Phillips head screws and automatic anti-release system. Maximum load on vanity units H.25 cm: 80 kg. Maximum load on vanity units H.50 cm/75 cm: 100 kg.

Feet
In hard-wearing plastic, height-adjustable.

Shelves DECORATIVE MELAMINE
Water-repellent wood particle board panel, with ABS edging on all four sides.
LACQUERED
Lacquered fibreboard panel (Medium Density).

Handles
Painted recycled plastic handle profile.

NOTES
For more technical, constructive and functional information on the elements, please contact our Dealers.

FOR "CUSTOM-SIZED" ELEMENTS
Scavolini will be happy to supply any "custom-sized" element that the company considers as feasible.
However, kindly bear in mind that:
- the very large range of standard elements provides an exceptionally high degree of compositional freedom;
- naturally, "custom" sized elements cost more than the standard equivalents
- the delivery time of "custom-sized" elements can be longer than standard delivery times
- due to their uniqueness and specific manufacturing requirements, "custom-sized" elements may not give the same guarantees as standard elements, in spite of the great attention paid by the Company.

Scavolini reserves all rights to make any changes intended to improve its products without notice. No responsibility is accepted in the event of inaccuracies in this catalogue due to printing or typing errors.

FICHE DU PRODUIT

ÉMISSIONS DE FORMALDÉHYDE

Les panneaux à base de bois correspondant à cette fiche sont conformes aux prescriptions de :
- DM 10/10/2008 « Dispositions de réglementation de l’émission de formaldéhyde provenant de panneaux à base de bois et objets manufacturés réalisés avec ceux-ci dans des environnements de vie et de séjour »
- EPA TSCA Titre VI (règlement des États-Unis) – (EPA TSCA Title VI)
- CARB ATCM Phase 2 (règlement californien)
- JIS A 1460 – F**** (règlement japonais ; uniquement matériaux spécifiés).

MEUBLES POUR SALLES DE BAINS
CAISSON DE MEUBLES DE RANGEMENT (BAS ET HAUTS)

Caisson Laqué
MATÉRIAU : panneaux de particules de bois avec revêtement mélaminé, hydrofuges, classe F**** avec chants ABS sur les quatre côtés et laqués.
FINITION : intérieur mat et extérieur brillant ou mat.

Caisson en Revêtement décoratif en mélaminé
MATÉRIAU : panneaux de particules de bois avec revêtement mélaminé, hydrofuges, classe F**** avec chants ABS sur les quatre côtés.
- Caisson comme façade
FINITION : finition Revêtement décoratif en mélaminé mat, lisse à l'intérieur et extérieur comme la façade.
- Caisson Revêtement décoratif en mélaminé blanc ou gris
FINITION : finition Revêtement décoratif en mélaminé mat, lisse à l'intérieur et à l'extérieur.

Caisson Fenix
MATÉRIAU : panneaux de particules de bois, revêtus de stratifié FENIX à l'extérieur et de stratifié HPL à l'intérieur, avec chant périmétrique en ABS.

Rayons en verre
Plaque de verre trempé avec chants biseautés brillants.

FAÇADES

Porte Laqué
MATÉRIAU : panneau de fibre (MDF), laqué.

Porte Revêtement décoratif en mélaminé
MATÉRIAU : panneaux de particules de bois avec revêtement mélaminé, hydrofuges, avec chants ABS sur les quatre côtés collés avec une technologie laser pour Blanc Pur, Gris Mouette et Gris Voile.
FINITION : Revêtement décoratif en mélaminé mat lisse à l'intérieur et structurée sur la surface extérieure.

Porte Fenix
MATÉRIAU : panneaux de particules de bois, revêtus de stratifié FENIX sur la face extérieure et stratifié HPL sur la face intérieure, avec chant périmétrique en ABS collé avec une technologie laser.

ÉLÉMENTS OUVERTS

Éléments ouverts en Revêtement décoratif en mélaminé
MATÉRIAU : panneaux de particules de bois avec revêtement mélaminé, hydrofuges, avec chants ABS sur les quatre côtés.
FINITION : Revêtement décoratif en mélaminé mat lisse à l'intérieur et structurée sur la surface extérieure.

Éléments ouverts laqués
MATÉRIAU : panneaux de fibre (MDF) avec revêtement mélaminé, laqués.

Éléments ouverts en métal
MATÉRIAU : Caisson en métal peint.

TIROIRS ET PANIERS

TIROIRS ET PANIERS COULISSANTS P.27 ET P.40 AVEC CÔTÉS EN MÉTAL « LEGRABOX »
Côtés latéraux en métal peint Blanc ou Anthracite ; fond en Revêtement décoratif en mélaminé Blanc ou Anthracite ; arrière en métal peint Blanc ou Anthracite.
Coulissement de roulements en polymères techniques sur rails métalliques zingués à extraction totale supportant une charge dynamique élevée (40 kg), avec système de fermeture Blumotion.

AUTRES ÉLÉMENTS

Socles
Réalisés en Aluminium anodisé pour les finitions Argent satiné, Acier et Noir ; en Aluminium peint avec poudre pour la finition Blanc. Hauteur du socle : 70 mm et 30 mm (uniquement finition Acier).

Paniers pour meubles
En fil métallique avec partie en Cuivre et Nickel galvanisés avec fermeture amortie pour panier à linge et rayons à chaussures.

FICHE DU PRODUIT

Charnières
En métal avec partie en Cuivre et Nickel galvanisés avec fermeture amortie.

Systèmes de fixation des meubles hauts
Avec structure en métal zingué et réglage vertical et horizontal, par vis à empreinte six pans de 4 mm, accessibles sur la partie supérieure extérieure du meuble haut. Avec système anti-décrochage automatique. Charge maximale : 80 kg.

Systèmes de fixation pour meubles bas
Avec structure en métal zingué et réglage vertical et horizontal, par vis à empreinte cruciforme et système anti-décrochage automatique. Charge maximale sur meubles bas H.25 cm : 80 kg. Charge maximale sur meubles bas H.50/75 cm : 100 kg.

Pieds
En plastique haute résistance avec réglage en hauteur.

Étagères REVÈTEMENT DÉCORATIF EN MÉLAMINÉ.
Panneau de particules de bois, hydrofuge, avec revêtement et chant ABS sur les quatre côtés.
LAQUÉ
Panneau de fibre (Moyenne Densité), laqué.

Poignées
Profil poignée en plastique recyclé peint.

NOTES
Pour toute information complémentaire de nature technique ou relative à la fabrication et au fonctionnement des éléments, nous vous invitons à vous adresser à nos Revendeurs.

ÉLÉMENTS « SUR MESURE »
La maison Scavolini est disposée à fournir tout élément « sur mesure » qu'elle estimera réalisable. Il faut toutefois tenir compte des éléments suivants :
- la vaste gamme d'éléments de série permet la plus grande modularité
- le coût des éléments « sur mesure » est naturellement supérieur à celui des éléments de série
- les délais de livraison des éléments « sur mesure » peuvent être plus longs que les délais de livraison normaux.
- en raison de leur caractère unique et de leurs exigences de fabrication spécifiques, les éléments « sur mesure » pourraient ne pas offrir les mêmes garanties que les éléments de série, malgré toute l'attention que l'entreprise leur accordera.

La Société Scavolini se réserve le droit d'apporter toutes les modifications permettant d'améliorer le produit sans préavis. Par ailleurs, elle n'assume aucune responsabilité concernant d'éventuelles imprécisions du présent catalogue dues à des erreurs d'impression ou de transcription.

FORMALDEHYDEMISSION

Die hier vermerkten Holzwerkstoffplatten müssen folgende Anforderungen erfüllen:
- Ministerialerlass vom 10.10.2008 „Vorschriften zur Regelung der Formaldehydemission von Holzwerkstoffplatten und daraus hergestellten Produkten im Wohnbereich“
- EPA TSCA Titel VI (Standard USA)
- (EPA TSCA Title VI)
- CARB ATCM Phase 2 (Standard Kalifornien)
- JIS A 1460 - F**** (japanische Norm; nur angegebene Materialien).

BADEZIMMERMÖBEL

KORPUS VON AUFBEWAHRUNGSMÖBELN (UNTER- UND OBERSCHRÄNKE)

Korpus lackiert
MATERIAL: Holzfaserplatten mit Melaminharzbeschichtung, wasserabweisend, Formaldehyd-Klasse F****, lackierte ABS Kanten auf allen vier Seiten.
FINISH: innen matt und außen Hochglanz oder matt.

Melaminharz-Korpus
MATERIAL: Holzfaserplatten mit Melaminharzbeschichtung, wasserabweisend, Formaldehyd-Klasse F****, ABS Kanten auf allen vier Seiten.
- Korpus wie Front
FINISH: Melaminharzfinish matt, glatt innen außen
Struktur wie Front.
- Korpus Melaminharz Weiß oder Grau
FINISH: Melaminharzfinish matt, glatt innen und außen.

Korpus Fenix
MATERIAL: Wasserabweisende Holzfaserplatte, auf der Außenseite mit FENIX und auf der Innenseite mit Lapinat hpl beschichtet, mit umlaufenden ABS-Kanten.

Einlegeböden aus glas
Platte aus vorgespanntem Glas mit geschliffenen, glänzenden Kanten.

FRONTEN

Lackierte Front
MATERIAL: Faserplatte (MDF), lackiert.

Melaminharzfront
MATERIAL: Holzfaserplatten mit Melaminharzbeschichtung, wasserabweisend, mit Lasertechnologie für Purweiß, Mövengrau und Schleiergrau.
FINISH: Innen glattes mattes Melaminharz-Finish und außen strukturiert.

Front Fenix
MATERIAL: Holzfaserplatte, auf der Außenseite mit FENIX und auf der Innenseite mit Hpl-Laminat beschichtet, mit umlaufenden ABS-Kanten verklebt mit Lasertechnologie.

OFFENE ELEMENTE

Offene Melaminharz-Elemente
MATERIAL: Holzfaserplatten mit Melaminharzbeschichtung, wasserabweisend, ABS-Kanten auf allen vier Seiten.
FINISH: Innen glattes mattes Melaminharz-Finish und außen strukturiert.

Lackierte offene Elemente
MATERIAL: Lackierte Faserplatte (MDF) mit Melaminharzbeschichtung.

Offene Elemente aus Metall
MATERIAL: Korpus aus lackiertem Metall.

SCHUBLADEN UND AUSZÜGE

SCHUBLADEN UND AUSZIEHBARE KÖRBE S. 27 und S. 40 MIT SEITENWÄNDEN AUS METALL „LEGRABOX“
Seitenteile aus lackiertem Metall in Weiß oder Anthrazit; Boden aus Melaminharz in Weiß oder Anthrazit; Rückseite aus lackiertem Metall in Weiß oder Anthrazit.
Auszüge mit Technopolymerrollen auf verzinkten und komplett ausziehbaren Metallführungen, ausgelegt für hohe dynamische Belastung (40 kg), mit Blumotion-Schließsystem.

ANDERE ELEMENTE

Sockel
Aus eloxiertem Aluminium für die Finishes Silber satiniert, Stahl und Schwarz: aus pulverlackiertem Aluminium für das weiße Finish.
Sockelhöhe 70 mm und 30 mm (nur Finish Stahl).

Auszüge für Möbel
Aus Metalldraht mit galvanischer Beschichtung aus Kupfer und Nickel Mit Schließfederung für Wäschekorb und Schuhregale.

Scharniere
Aus Metall mit galvanischer Beschichtung aus Kupfer und Nickel mit Schließfederung.

Aufhänger für Oberschränke
Mit Struktur aus verzinktem Metall, vertikal und horizontal verstellbar über 4 mm-Innenschschkantschrauben am äußeren oberen Teil des Oberschranks. Mit automatischer Aushängesicherung.
Max. Belastbarkeit: 80 kg.

Unterschrankbefestigung
Mit Struktur aus verzinktem Metall und vertikaler und horizontaler Verstellung über Kreuzschlitzschrauben und automatischer Aushängesicherung.
Maximale Belastbarkeit bei Unterschränken H. 25 cm: 80 kg.
Maximale Belastbarkeit bei Unterschränken: H. 50 cm/75 cm: 100 kg.

Füße
Aus besonders robustem Kunststoff, mit Höhenverstellung.

Borde
MELAMINHARZ
Wasserabweisende, laminatbeschichtete Holzfaserplatte und ABS-Kanten auf allen vier Seiten.
LACKIERT
Lackierte Faserplatte (MD).

Griffe
Griffprofil, lackiertem, recycelten Kunststoff.

ANMERKUNGEN
Weitere technische Informationen über die Bauart und Funktionalität der Elemente liefern Ihnen unsere Händler.

MASSGEFERTIGTE ELEMENTE
Die Firma Scavolini liefert jedes Element, das nach Ermessen der technischen Abteilung ausführbar ist, auch im Sondermaß.

Bitte beachten Sie die folgenden wichtigen Punkte:
- Mit den Standardelementen lassen sich praktisch unendlich viele Kombinationen zusammenstellen;
- Elemente mit Sondermaßen kosten selbstverständlich mehr als Standardanfertigung;
- Für Elemente in Sondermaßen können die Lieferzeiten länger sein als für das gewählte Modell normalerweise vorgesehen.
- Mit Sondermaßen gefertigte Elemente könnten aufgrund ihrer einzigartigen Bauweise nicht die gleichen Qualitätseigenschaften der seriengefertigten Elemente bieten, obwohl die Herstellung mit der maximalen Sorgfalt erfolgt ist.

Scavolini behält sich das Recht vor, jederzeit ohne Vorankündigung Verbesserungen an den Produkten vorzunehmen und lehnt jegliche Haftung für allfällige auf Druck oder andere Fehler zurückzuführende Ungenauigkeiten dieses Katalogs ab.

FICHA PRODUCTO

EMISSIONES DE FORMALDEHÍDO
Los paneles a base de madera correspondientes a esta ficha cumplen los requisitos de:
- Decreto Ministerial italiano 10/10/2008 “Disposiciones para la reglamentación de la emisión de aldehído fórmico por paneles a base de madera y productos manufacturados que los contienen en ambientes donde se vive y se permanece”
- EPA TSCA Título VI (normativa USA)
- (EPA TSCA Title VI)
- CARB ATCM Fase 2 (normativa de California)
- JIS A 1460 - F**** (normativa japonesa; solo los materiales especificados).

MUEBLES DE BAÑO

ESTRUCTURA DE LOS MUEBLES CONTENEDORES (MUEBLES ALTOS Y BAJOS)

Estructura lacada
MATERIAL: paneles de partículas de madera revestidos con acabado melamínico, hidrófugos, clase F****, canteados en ABS en los cuatro lados y lacados.
ACABADO: interior mate y exterior brillo o mate.

Estructura de melamina decorativa
MATERIAL: paneles de partículas de madera revestidos con acabado melamínico, hidrófugos, F****, canteados en ABS en los cuatro lados.
- Estructura como el frente
ACABADO: melamina decorativa mate lisa en el interior y como la puerta frontal en el exterior.
- Estructura melamina decorativa blanca o gris
ACABADO: melamina decorativa mate lisa tanto en el interior como en el exterior.

Estructura Fenix
MATERIAL: paneles de partículas de madera, revestidos con laminado FENIX en la cara exterior y laminado HPL en la cara interior, con canteado perimetral en ABS.

Baldas de cristal

Placa de vidrio templado con cantos biselados y pulidos.

FRENTES

Puerta lacada
MATERIAL: panel de fibra (MDF), lacado.

Puerta melamina decorativa
MATERIAL: paneles de partículas de madera, revestidos con acabado melamínico, hidrófugos, canteados en ABS en los cuatro lados, pegados con tecnología láser para Blanco Puro, Gris Gaviota y Gris Velo.
ACABADO: melamina decorativa mate lisa en el interior y estructurada en la superficie exterior.

Puerta Fenix

MATERIAL: paneles de partículas de madera, revestidos en laminado FENIX en la cara exterior y laminado HPL en la cara interior, con canteado perimetral en ABS pegado con tecnología láser.

ELEMENTOS ABIERTOS

Elementos abiertos de melamina decorativa
MATERIAL: paneles de partículas de madera revestidos con acabado melamínico, hidrófugos, canteados en ABS en los cuatro lados.
ACABADO: melamina decorativa mate lisa en el interior y estructurada en la superficie exterior.

Elementos abiertos lacados
MATERIAL: paneles de fibra (MDF) revestidos con acabado melamínico, lacados.

Elementos abiertos de metal
MATERIAL: Estructura en metal pintado.

CAJONES Y CESTOS

CAJONES Y CESTOS EXTRAÍBLES P. 27 y P. 40 CON LATERALES DE METAL «LEGRABOX»
Laterales de metal pintado Blanco o Anthracita; fondo de melamina decorativa Blanco o Anthracita; parte posterior de metal pintado Blanco o Anthracita.

Deslizamiento de rodillos de tecnopolímeros sobre guías de metal galvanizado, de extracción total, calibradas para una alta carga dinámica (40 kg), con sistema de cierre Blumotion.

OTROS ELEMENTOS
Zócalos
Realizados en Aluminio anodizado para los acabados Plata satinada, Acero y Negro; en Aluminio barnizado en polvo para el acabado Blanco.
Alturas del zócalo de 70 mm y 30 mm (solo acabado acero).

Cestos para muebles
De alambre metálico con aporte galvánico de Cobre y Níquel con cierre amortiguado en el cesto para ropa y en las baldas zapatero.

Bisagras
De metal con aporte galvánico de Cobre y Níquel con cierre amortiguado.

Soportes para muebles altos
Con estructura de metal galvanizado y ajuste vertical y horizontal mediante tornillos de cabeza hexagonal de 4 mm, accesibles por la parte superior externa del mueble alto. Con sistema de prevención de desenganche automático.
Carga máxima: 80 kg.

Soportes para muebles bajos
Con estructura de metal galvanizado y ajuste vertical y horizontal mediante tornillos de cabeza en estrella y sistema de prevención de desenganche automático.
Carga máxima sobre muebles bajos H.25 cm: 80 kg.
Carga máxima sobre muebles bajos H.50 cm/75 cm: 100 kg.

Patas
De material plástico de alta resistencia con altura ajustable.

Repisas
MELAMINA DECORATIVA
Panel de partículas de madera, hidrófugo, con acabado melamínico y canteado ABS en los cuatro lados.
LACADO
Panel de fibra (Densidad Media), lacado.

Tiradores
Perfil tirador de plástico reciclado, pintado.

NOTAS
Para más información de carácter técnico-construtivo y funcional de los elementos, les rogamos que consulten a nuestros Revendedores.

ELEMENTOS «A MEDIDA»
La Empresa Scavolini está dispuesta a suministrar cualquier elemento «a medida» que considere realizable. No obstante, tenga en cuenta que:

- la gran disponibilidad de elementos de serie permite la máxima modularidad
- el coste de los elementos «a medida», como es comprensible, es mayor que el de los elementos de serie
- los plazos de entrega de los elementos «a medida» pueden ser mayores que los plazos de entrega normales
- los elementos «a medida» dada su singularidad y en consecuencia las particulares exigencias de fabricación, podrían no ofrecer las mismas garantías que los elementos de serie, a pesar del máximo cuidado puesto por la Empresa.

Scavolini se reserva el derecho a realizar los cambios necesarios para mejorar sus productos sin previo aviso; asimismo, no se hace responsable de cualquier información incorrecta de este catálogo, debido a errores de impresión o transcripción.

КАРТОЧКА ИЗДЕЛИЯ

ВЫДЕЛЕНИЕ ФОРМАЛЬДЕГИДА
Панели на основе дерева, упоминающиеся в данных спецификациях, соответствуют требованиям:
- Министерского Декрета «О регулировании выделений формальдегида древесными пилами и изготовленной из них продукцией в домашних и прочих условиях», утвержденного Правительством Италии 10.10.2008
- EPA TSCA Глава VI (нормативные требования США)
- (EPA TSCA Title VI)
- CARB ATCM Фаза 2 (нормативные требования Калифорнии)
- JIS A 1460 - F**** (нормативные требования Японии; только указанные материалы).

МЕБЕЛЬ ДЛЯ ВАННОЙ КОМНАТЫ

КОРПУС ЭЛЕМЕНТОВ ХРАНЕНИЯ (ТУМБ И НАВЕСНЫХ КАФОВ)

Корпус лакированный
МАТЕРИАЛ: водостойкие ДСП с низким содержанием формальдегида F**** с меламиновым покрытием, кромкой из АБС с четырех сторон, лакированной отделкой.
ОТДЕЛКА: внутренняя – матовая, внешняя – глянцевая или матовая.

Корпус с декоративной облицовкой
МАТЕРИАЛ: водостойкие ДСП с низким содержанием формальдегида F**** с меламиновым покрытием, кромкой из АБС с четырех сторон.
- Корпус как фасад
ОТДЕЛКА: декоративная облицовка с матовой гладкой поверхностью изнутри, снаружи – как передняя створка.
- Корпус с декоративной облицовкой Белый или Серый
ОТДЕЛКА: декоративная облицовка с матовой гладкой поверхностью как изнутри, так и снаружи.

Корпус из Fenix
МАТЕРИАЛ: водостойкие ДСП, облицованные ламинатом FENIX снаружи и ламинатом высокого давления (HPL) изнутри, с кромкой из АБС по периметру.

Стеклонные полки
Закаленное стекло с шлифованными и полированными кромками.

ФАСАДЫ:

Лакированная створка
МАТЕРИАЛ: ДВП средней плотности (MDF) с лакированной отделкой.

Створки с декоративной облицовкой
МАТЕРИАЛ: водостойкие ДСП с меламиновым покрытием, кромками из АБС с четырех сторон, приклеенными с помощью лазерной технологии для цвета Белый Чистый, Серая Чайка и Серый Вуаль.
ОТДЕЛКА: декоративная матовая гладкая изнутри, текстурная снаружи.

Створка из Fenix
МАТЕРИАЛ: ДСП, облицованные ламинатом FENIX снаружи и ламинатом высокого давления (HPL) изнутри, с кромкой из АБС по периметру, приклеенной с помощью лазерной технологии.

ОТКРЫТЫЕ ЭЛЕМЕНТЫ

Открытые элементы с декоративной облицовкой
МАТЕРИАЛ: водостойкие ДСП с меламиновым покрытием, с кромкой из АБС с четырех сторон.
ОТДЕЛКА: декоративная матовая гладкая изнутри, текстурная снаружи.

Открытые элементы с лакированной отделкой
МАТЕРИАЛ: ДВП средней плотности (MDF) с меламиновым покрытием и лакированной отделкой.

Открытые элементы из металла
МАТЕРИАЛ: Каркас из окрашенного металла.

ЯЩИКИ И КОРЗИНЫ

ВЫДВИЖНЫЕ ЯЩИКИ И КОРЗИНЫ Г.27 и Г.40 С БОРТИКАМИ ИЗ МЕТАЛЛА “LEGRABOX”
Боковые бортики из металла, окрашенного в цвет Белый или Anthracit; нижняя панель с декоративной облицовкой цвета Белый или Anthracit; задняя стенка из металла, окрашенного в цвет Белый или Anthracit.
Выдвижение на роликах из технополимеров по оцинкованному металлическому направляющим с полным выкатыванием, отрегулированы на значительную динамическую нагрузку (40 кг), с системой закрывания Blumotion.

ДРУГИЕ ЭЛЕМЕНТЫ

Цоколи
Изготавливаются из анодированного алюминия для отделки Серебро сатинированное, Сталь и Черный; из алюминия с порошковой покраской для отделки Белый.
Высота цоколя составляет 70мм и 30мм (только для отделки Сталь).

Корзины для мебели
Из металлической проволоки с гальваническим покрытием для корзины для белья и полок обвундичи.

Шарниры
Из металла с гальваническим покрытием цвета Медь и Никель с амортизированным закрыванием.

Крепления навесных шкафов
Структура из оцинкованного металла с вертикальной регулировкой на винтах с шестигранной головкой 4 мм, доступные с верхней внешней части навесного шкафа.
Оснащены автоматической системой против отсоединения.
Максимальная нагрузка: 80 кг.

Крепления тумб
Корпус из оцинкованного металла с вертикальной и горизонтальной регулировкой на винтах с крестовидной головкой, с автоматической системой против отсоединения.
Максимальная нагрузка на тумбы В.25 см: 80 кг
Максимальная нагрузка на тумбы В.50 см/75 см: 100 кг.

Ножки
Из пластикового материала, высокопрочные, регулируются по высоте.

Полки
ДЕКОРАТИВНАЯ ОБЛИЦОВКА
Водостойкая ДСП, облицованная меламином и с кромкой АБС по четырем сторонам.
ЛАКИРОВАННАЯ ОТДЕЛКА
ДВП средней плотности (MDF) с лакированной отделкой.

Ручки
Профиль-ручка из окрашенного переработанного пластика.

ПРИМЕЧАНИЯ
За более подробными сведениями технического и конструкционного характера о комплектующих просим обращаться к нашим Контактным продавцам.

ЭЛЕМЕНТЫ НА ЗАКАЗ
Компания Scavolini может изготовить любой элемент "на заказ", если сочтет его выполнимым. В любом случае следует учитывать следующее:
- постоянное наличие серийных элементов обеспечивает максимальную компонуемость;
- стоимость элементов "на заказ", разумеется, превышает стоимость серийных элементов;
- сроки поставки элементов "на заказ" могут быть длиннее стандартных сроков поставки
- ввиду уникальных характеристик и специфической конструкции элементов, изготавливаемых "на заказ", на них могут не распространяться гарантии, предоставляемые на серийные элементы, несмотря на максимальную тщательность исполнения со стороны Компании.

Компания Scavolini оставляет за собой право без предупреждений вносить любые изменения, направленные на улучшение продукции; кроме того, компания не несет ответственность за возможные неточности в данном каталоге, вызванные опечатками или описками.

产品规格

甲醛释放
本规范中涉及的所有人造板符合以下要求：
- 2008年10月10日意大利大部级法令《关于人造板和人造板产品在家居环境及其他环境中甲醛释放的管理条例》
- EPA TSCA Titolo VI (美国法规)
- (EPA TSCA Title VI)
- CARB ATCM Fase 2 (加利福尼亚法规)
- JIS A 1460 - F**** (日本法规, 仅指定材料)。

浴室家具

橱柜家具柜体(地柜和吊柜)

烤漆柜体
材料：三聚氰胺饰面刨花板，防水，释放等级F****，四面为ABS和烤漆封边。
饰面：内部哑光，外部则为亮光或哑光。

三聚氰胺饰面柜体
材料：三聚氰胺饰面刨花板，防水，释放等级F****，四面为ABS封边。
- 柜体与门板相同
饰面：内部为光滑哑光三聚氰胺饰面，而外部则与正立面板相同。
- 白色或灰色三聚氰胺饰面柜体
饰面：内部和外部均为光滑哑光三聚氰胺饰面

Fenix柜体
材料：刨花板，外表面为FENIX层压板覆面，而内表面为高压层压板覆面，周边为ABS封边。

玻璃层板
抛光钢化玻璃厚板，倒棱平边。

门板

烤漆门板
材料：烤漆纤维板（中密度板）。

三聚氰胺饰面门板
材料：三聚氰胺饰面刨花板，防水，四面为ABS封边,采用激光技术黏合，备有纯白、海鸥灰和纱灰色等颜色。
饰面：内部为光滑哑光三聚氰胺饰面，外部为结构性表面。

Fenix门板
材料：防水刨花板，外表面为FENIX层压板覆面，内表面为高压层压板覆面，周边为ABS封边,采用激光技术黏合。

开放式元素

三聚氰胺饰面开放式元素
材料：三聚氰胺饰面刨花板，防水，四面为ABS封边。

烤漆开放式元素
材料：烤漆三聚氰胺饰面纤维板（中密度板）。

金属开放式元素
材料：喷漆金属柜体。

抽屉和拉篮

抽拉式抽屉和拉篮 深27和深40 配“LEGRABOX”金属侧帮
白色或无烟煤色喷漆金属侧帮；白色或无烟煤色三聚氰胺饰面底板；白色或无烟煤色喷漆金属背板。

高科技聚合物滚轮在可完全拉出的镀锌金属导轨上滑动，校准为高动态载荷 (40kg)，配有Blumotion阻尼关闭系统。

其他元素

踢脚线
对于缎面银、钢和黑色饰面，采用阳极氧化铝板；对于白色饰面则采用粉末喷漆铝板。踢脚线高度为70mm和30mm (仅限钢饰面)。

家具拉篮
采用金属丝，配镀锌钢金属材料件，带用于洗衣篮和鞋架的缓冲关闭装置。

铰链
镀锌钢金属材料 带缓冲关闭装置。

吊柜支架
采用镀锌金属结构，可通过4 mm六角头螺丝进行垂直和水平调节，可从吊柜的上下部接触.配备自动防释放系统。
最大载重：80 Kg。

地柜支架
采用镀锌金属柜体，可通过十字槽螺丝进行垂直和水平调节，配备自动防释放系统。
高25cm地柜的最大载重：80 Kg。
高50cm/75cm地柜的最大载重：100 Kg。

柜脚
耐磨塑料，高度可调节。

橱柜
三聚氰胺饰面
覆面防水刨花板
三聚氰胺饰面
四面为ABS封边。
烤漆
烤漆纤维板（中密度板）。

把手
喷漆再生塑料把手轮廓

备注
有关各元素的技术/制造性质和功能性方面的更多信息，敬请联系我们的经销商。

“非标”元素
Scavolini公司可提供其认为可行的任何“非标”元素。但请记住：
- 标准元素的可用版本众多，允许最大程度的模块化
- “非标”元素的成本高于标准元素，这是可以理解的
- “非标”元素的交货时间可能比正常交货时间长
- “量身定制”的元素由于其独特性以及特殊的制作需求,尽管公司给予了最大的关注,但有可能无法提供与标准元素相同的保证。

Scavolini公司保留更改产品的权利,恕不另行通知;此外,由于印刷或转录错误,本出版物中如有任何不准确之处,本公司均不承担任何责任。

www.scavolini.com