



Duschplatz + Duschkabine

Ersatzteile

Preise

I / 2020

Aus Liebe zum Duschen. Kermi.

## Preise Ersatzteile Duschplatz und Duschkabine I/2020

Gültig ab 01.01.2020

**+ 3,9 %**

Erhöhung auf Ersatzteile Duschplatz und Duschkabine  
Preise kaufmännisch gerundet auf ganze Euro.

### Duschkabine

Seite

<b>Ergänzung Ersatzteile NICA</b>	Dichtleiste waagrecht	41 - 42
	Dichtleiste senkrecht	42 - 43
	Magnetleiste senkrecht	43
	Montagekleinteile	43 - 46
	Abdeckungen	46

#### Preise I/2020

Unverbindliche Preisempfehlung  
ohne MwSt.

Technische Änderungen  
vorbehalten.

Für Irrtümer und Druckfehler  
übernehmen wir keine Haftung.

Es gelten die Allgemeinen  
Geschäftsbedingungen der  
Kermi GmbH.

Kermi ist eine eingetragene  
Marke.





© by Kermi GmbH  
Pankofen-Bahnhof 1  
94447 Plattling

Das Werk einschließlich aller  
seiner Teile ist urheberrechtlich  
geschützt. Jede Verwertung  
außerhalb der engen Grenzen  
des Urhebergesetzes ist ohne  
Zustimmung des Urhebers  
unzulässig und strafbar. Das  
gilt insbesondere für Vervielfältigungen, Übersetzungen,  
Mikroverfilmungen und die Ein-  
speicherung und Verarbeitung in  
elektronischen Systemen.

# Inhalt

<b>Kermi Dienstleistung</b>	Ersatzteilverkauf	2 - 3
<b>RINNE</b>	LINE	4 - 7
<b>PUNKTABLAUF</b>	POINT	8 - 12
<b>WALK-IN</b>	WALK-IN XS / WALK-IN XX	13 - 14
<b>BESCHLAG</b>	PASA / PASA XP	15 - 19
	GIA / GIA XP	20 - 24
	FILIA / FILIA XP	25 - 30
<b>PROFIL</b>	DIGA	31 - 39
	NICA	40 - 46
	ATEA	47 - 56
	RAYA	57 - 62
	LIGA	63 - 72
	IBIZA 2000	73 - 85
	NOVA 2000	86 - 93
	<b>BADEWANNE</b>	VARIO 2000
	Badewanne Serienmodelle PASA / PASA XP / DIGA / ATEA / IBIZA 2000 / NOVA 2000	97 - 99

# KERMI ERSATZTEILVERKAUF

Ersatzteilverkauf			
	<p>Birgit Mader Tel. +49 9931 501-720 Fax +49 9931 501-757 mader.birgit@kermi.de</p>		<p>Sandra Shabani Tel. +49 9931 501-181 Fax +49 9931 501-757 shabani.sandra@kermi.de</p>
	<p>Fritz Mader Tel. +49 9931 501-405 Fax +49 9931 501-757 mader.fritz@kermi.de</p>		<p>Christoph Forstner Tel. +49 9931 501-118 Fax +49 9931 501-757 forstner.christoph@kermi.de</p>
	<p>Claudia Anklam Tel. +49 9931 501-1612 Fax +49 9931 501-757 anklam.claudia@kermi.de</p>		

# KERMI ERSATZTEILVERKAUF

Bestellformular

Fax +49 9931 501-757

## Bestellnummer des Fachgroßhandels:

---

---

## Anlieferung und Rechnung an Fachgroßhandel:

Firma

z. Hd.

Straße

PLZ / Ort

Telefon

Fax

E-Mail

## Streckenlieferung zzgl. Frachtkosten

Firma

z. Hd.

Straße

PLZ / Ort

Telefon

Handy

Fax

E-Mail

## Benötigtes Ersatzteil / exakte Artikelbeschreibung (gängige Ersatzteile siehe Ersatzteilpreislite):

Ersatzteilnummer

Breite

Serie

Höhe

Bauform

Farbe

Kaufjahr

Glas

## Bemerkungen:

## Besteller:

Name in Druckbuchstaben





Stempel:

Datum

Unterschrift

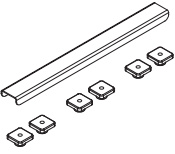
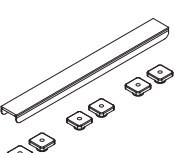
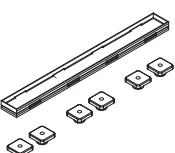
LINE

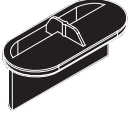

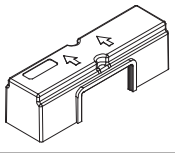

Ersatzteilbezeichnung Abbildung	Ersatzteilbeschreibung	Ersatzteilnummer EDIFACT-fähig	Preis EUR o. MwSt. I/2020
<b>Rinnenabdeckung</b>			
	1 Rinnenabdeckung Basic für LINE Boards mit Schraubensatz 19 mm grau  Länge 300 mm (mit 2 Schrauben) Länge 700 mm (mit 4 Schrauben) Länge 800 mm (mit 4 Schrauben) Länge 900 mm (mit 6 Schrauben) Länge 1100 mm (mit 6 Schrauben)	      6033539 6035227 6033517 6033520 6033523	      110,- 132,- 132,- 144,- 156,-
	1 Rinnenabdeckung Exklusiv für LINE Boards mit Schraubensatz 19 mm grau  Länge 300 mm (mit 2 Schrauben) Länge 700 mm (mit 4 Schrauben) Länge 800 mm (mit 4 Schrauben) Länge 900 mm (mit 6 Schrauben) Länge 1100 mm (mit 6 Schrauben)	      6033541 6035228 6033519 6033522 6033525	      208,- 282,- 260,- 282,- 299,-
	1 Rinnenabdeckung Befliesbar für LINE Boards mit Schraubensatz 19 mm grau  Länge 300 mm (mit 2 Schrauben) Länge 700 mm (mit 4 Schrauben) Länge 800 mm (mit 4 Schrauben) Länge 900 mm (mit 6 Schrauben) Länge 1100 mm (mit 6 Schrauben)	      6033540 6035229 6033518 6033521 6033524	      240,- 260,- 282,- 299,- 327,-
<b>Geruchsverschlüsse</b>			
	1 Geruchsverschluss für LINE Board für Ablauf senkrecht grau DN 50 (BC A1X) Ablauf waagerecht grau DN 50 (BC A2X)	      6037017	      20,-
	1 Geruchsverschluss für LINE Board für Ablauf senkrecht schwarz DN 50 (BC A4X, BC A13) Ablauf waagerecht schwarz DN 50 (BC A5X, BC A23)	      6041580	      20,-
	1 Geruchsverschluss für LINE Board für Ablauf waagerecht flach grau DN 40 (BC A3X)	      6037019	      20,-
	1 Geruchsverschluss für LINE Board für Ablauf waagerecht flach schwarz DN 40 (BC A6X, BC A33)	      6041582	      20,-
	1 Geruchsverschluss für LINE Komplett-Duschboard (BC E70)	      6037934	      20,-





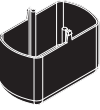

Ersatzteilbezeichnung Abbildung	Ersatzteilbeschreibung	Ersatzteilnummer EDIFACT-fähig	Preis EUR o. MwSt. I/2020
<b>O-Ringe für Geruchsverschlüsse</b>			
	1 Dichtungsring 75 x 3,5 mm für Geruchsverschluss LINE Board für Ablauf senkrecht grau DN 50 (BC A1X) Ablauf waagrecht grau DN 50 (BC A2X) Ablauf waagrecht flach grau DN 40 (BC A3X)	6037016	5,-
 5x	1 Set Dichtungsringe 75 x 3,5 mm für Geruchsverschluss LINE Board für Ablauf senkrecht grau DN 50 (BC A1X) Ablauf waagrecht grau DN 50 (BC A2X) Ablauf waagrecht flach grau DN 40 (BC A3X)	2534286	20,-
<b>Schraubensätze</b>			
	1 Set Schraubensatz, bestehend aus 2 Stück verstellbaren Schrauben für LINE Rinnenabdeckung Basic (BC D1X) LINE Rinnenabdeckung Exklusiv (BC D2X) LINE Rinnenabdeckung Befliesbar (BC D3X)  Schraubensatz schwarz 15 mm	6033526	26,-
	1 Set Schraubensatz, bestehend aus 2 Stück verstellbaren Schrauben für LINE Rinnenabdeckung Basic (BC D1X) LINE Rinnenabdeckung Exklusiv (BC D2X) LINE Rinnenabdeckung Befliesbar (BC D3X)  Schraubensatz grau 19 mm	6033527	26,-
	1 Set Stellfüße, bestehend aus 2 Stück verstellbaren Füßen für LINE Rinnenabdeckung Basic (BC D4X) LINE Rinnenabdeckung Exklusiv (BC D5X)	6037935	26,-
	1 Set Stellfüße, bestehend aus 2 Stück verstellbaren Füßen für LINE Rinnenabdeckung Befliesbar (BC D6X)	6043597	26,-
<b>Duscheinsätze</b>			
	1 Duscheinsatz für LINE Board für Ablauf senkrecht grau DN 50 (BC A1X) Ablauf waagrecht grau DN 50 (BC A2X)	6037018	20,-
	1 Duscheinsatz für LINE Board für Ablauf senkrecht schwarz DN 50 (BC A4X, BC A13) Ablauf waagrecht schwarz DN 50 (BC A5X, BC A23)	6041581	20,-
	1 Duscheinsatz für LINE Board für Ablauf waagrecht grau DN 40 (BC A3X)	6037020	20,-





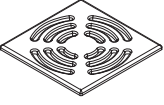
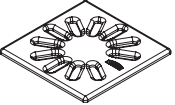
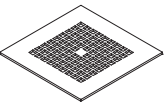
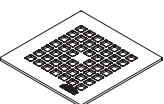

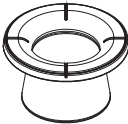

Ersatzteilbezeichnung Abbildung	Ersatzteilbeschreibung	Ersatzteilnummer EDIFACT-fähig	Preis EUR o. MwSt. I/2020
<b>Duscheinsätze</b>			
	1 Duscheinsatz für LINE Board für Ablauf waagrecht schwarz DN 40 (BC A6X, BC A33)	6041583	20,-
<b>Bauschutzdeckel</b>			
	1 Bauschutzdeckel für LINE Ablauf oval für Ablauf senkrecht schwarz DN 50 (BC A4X) Ablauf waagrecht schwarz DN 50 (BC A5X) Ablauf waagrecht schwarz DN 40 (BC A6X)	6041584	20,-
	1 Bauschutzdeckel für LINE Ablauf rund für Ablauf senkrecht schwarz DN 50 (BC A13) Ablauf waagrecht schwarz DN 50 (BC A23) Ablauf waagrecht schwarz DN 40 (BC A33)	6043736	20,-

# POINT

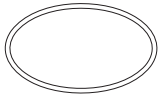
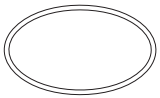
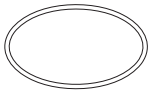
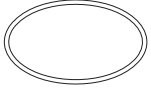
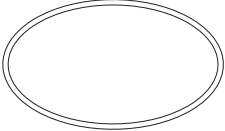
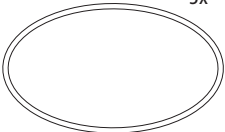
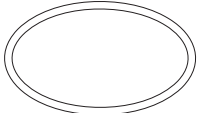

Ersatzteilbezeichnung Abbildung	Ersatzteilbeschreibung	Ersatzteilnummer EDIFACT-fähig	Preis EUR o. MwSt. I/2020
<b>Ablaufabdeckungen</b>			
	1 Ablaufabdeckung Basic 115x115x5 mm für POINT Board für Ablauf senkrecht grau DN 50 (BA A1X) Ablauf waagrecht grau DN 50 (BA A2X) Ablauf waagrecht flach grau DN 40 (BA A3X)	6038363	53,-
	1 Ablaufabdeckung Basic 115x115x5 mm für POINT Board für Ablauf senkrecht schwarz DN 50 (BA A4X) Ablauf waagrecht schwarz DN 50 (BA A5X) Ablauf waagrecht flach schwarz DN 40 (BA A6X)	6041553	53,-
	1 Ablaufabdeckung 130x130x2,5 mm für POINT Komplett-Duschboard (BA E65)	6036993	104,-
	1 Ablaufabdeckung 115x115x2,5 mm für POINT Komplett-Duschboard (BA E90)	6043899	103,-
<b>Geruchsverschlüsse</b>			
	1 Geruchsverschluss für POINT Board für Ablauf senkrecht grau DN 50 (BA A1X) Ablauf waagrecht grau DN 50 (BA A2X)	6037009	20,-
	1 Geruchsverschluss für POINT Board für Ablauf senkrecht schwarz DN 50 (BA A4X) Ablauf waagrecht schwarz DN 50 (BA A5X)	6041575	20,-
	1 Geruchsverschluss für POINT Board für Ablauf waagrecht flach grau DN 40 (BA A3X)	6038368	20,-
	1 Geruchsverschluss für POINT Board für Ablauf waagrecht flach schwarz DN 40 (BA A6X)	6041559	20,-

Ersatzteilbezeichnung Abbildung	Ersatzteilbeschreibung	Ersatzteilnummer	Preis EUR o. MwSt. I/2020
		EDIFACT-fähig	
<b>Geruchsverschlüsse</b>			
	1 Geruchsverschluss für POINT Komplett-Duschboard (BA E65)		
		6037012	20,-
	1 Geruchsverschluss für POINT Komplett-Duschboard (BA E90)		
		6043897	20,-
<b>Duscheinsätze</b>			
	1 Duscheinsatz für POINT Board für Ablauf senkrecht grau DN 50 (BA A1X) Ablauf waagrecht grau DN 50 (BA A2X)		
		6037010	20,-
	1 Duscheinsatz für POINT Board für Ablauf senkrecht schwarz DN 50 (BA A4X) Ablauf waagrecht schwarz DN 50 (BA A5X)		
		6041576	20,-
	1 Duscheinsatz für POINT Board für Ablauf waagrecht grau DN 40 (BA A3X)		
		6038369	20,-
	1 Duscheinsatz für POINT Board für Ablauf waagrecht schwarz DN 40 (BA A6X)		
		6041560	20,-
	1 Duscheinsatz für POINT Komplett-Duschboard (BA E65)		
		6037013	20,-
	1 Duscheinsatz für POINT Komplett-Duschboard (BA E90)		
		6043898	20,-

Ersatzteilbezeichnung Abbildung	Ersatzteilbeschreibung	Ersatzteilnummer EDIFACT-fähig	Preis EUR o. MwSt. I/2020
<b>O-Ringe für Geruchsverschlüsse</b>			
	1 Dichtungsring 75 x 2,5 mm für Geruchsverschluss POINT Board für Ablauf senkrecht schwarz DN 50 (BA A4X) Ablauf waagrecht schwarz DN 50 (BA A5X) Ablauf senkrecht grau DN 50 (BA A1X) Ablauf waagrecht grau DN 50 (BA A2X)	6041573	5,-
 5x	1 Set Dichtungsringe 75 x 2,5 mm für Geruchsverschluss POINT Board, bestehend aus 5 Stück Dichtungsringen, für Ablauf senkrecht schwarz DN 50 (BA A4X) Ablauf waagrecht schwarz DN 50 (BA A5X) Ablauf senkrecht grau DN 50 (BA A1X) Ablauf waagrecht grau DN 50 (BA A2X)	2534995	20,-
	1 Dichtungsring 72 x 3 mm für Geruchsverschluss POINT Board für Ablauf waagrecht flach schwarz DN 40 (BA A6X) Ablauf waagrecht flach grau DN 40 (BA A3X)	6041574	5,-
 5x	1 Set Dichtungsringe 72 x 3 mm für Geruchsverschluss POINT Board, bestehend aus 5 Stück Dichtungsringen, für Ablauf waagrecht flach schwarz DN 40 (BA A6X) Ablauf waagrecht flach grau DN 40 (BA A3X)	2534996	20,-
	1 Dichtungsring 118 x 3 mm für Geruchsverschluss für POINT Komplett-Duschboard (BA E65)	6037011	5,-
 5x	1 Set Dichtungsringe 118 x 3 mm für Geruchsverschluss, bestehend aus 5 Stück Dichtungsringen, für POINT Komplett-Duschboard (BA E65)	2534284	20,-
	1 Dichtungsring 94 x 4 mm für Duscheinsatz für POINT Komplett-Duschboard (BA E65)	6037014	5,-
 5x	1 Set Dichtungsringe 94 x 4 mm für Duscheinsatz, bestehend aus 5 Stück Dichtungsringen, für POINT Komplett-Duschboard (BA E65)	2534285	20,-

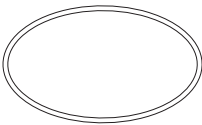
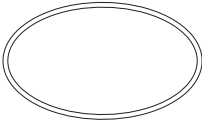
Ersatzteilbezeichnung Abbildung	Ersatzteilbeschreibung	Ersatzteilnummer EDIFACT-fähig	Preis EUR o. MwSt. I/2020
<b>O-Ringe für Geruchsverschlüsse</b>			
	1 Dichtungsring 98 x 2,5 mm für Duscheinsatz für POINT Komplett-Duschboard (BA E90)		
		6043894	5,-
	5x 1 Set Dichtungsringe 98 x 2,5 mm für Duscheinsatz, bestehend aus 5 Stück Dichtungsringen, für POINT Komplett-Duschboard (BA E90)		
		2535373	20,-

WALK-IN XS

WALK-IN XX



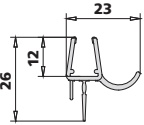
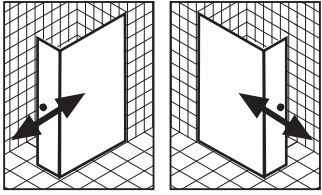
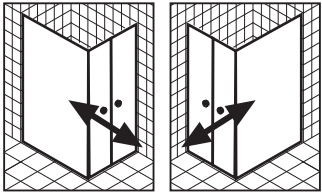
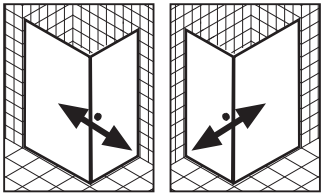

Ersatzteilbezeichnung Abbildung	Bauform Abbildung	Ersatzteilbeschreibung	Ersatzteilnummer EDIFACT-fähig	Preis EUR o. MwSt. I/2020
<b>Dichtleiste waagrecht</b>				
	 <p data-bbox="339 555 395 577">XS TF2</p> <p data-bbox="507 555 563 577">XS TF1</p>	<p data-bbox="691 362 1077 459">1 Dichtleiste mit Wasserabpralleffekt, Länge 985 mm Kann bei Montage beliebig gekürzt werden.</p>	<p data-bbox="1206 595 1283 618">2534088</p>	<p data-bbox="1417 595 1455 618">26,-</p>
	 <p data-bbox="339 853 395 875">XS PS1</p> <p data-bbox="507 853 563 875">XS PS2</p>	<p data-bbox="691 656 1098 752">2 Dichtleisten mit Wasserabpralleffekt, Länge je 550 mm Können bei Montage beliebig gekürzt werden.</p>	<p data-bbox="1206 891 1283 913">2534062</p>	<p data-bbox="1417 891 1455 913">26,-</p>
	 <p data-bbox="339 1146 395 1169">XS 1T1</p> <p data-bbox="507 1146 563 1169">XS 1T2</p>	<p data-bbox="691 949 1077 1046">1 Dichtleiste mit Wasserabpralleffekt, Länge 985 mm Kann bei Montage beliebig gekürzt werden.</p>	<p data-bbox="1206 1184 1283 1207">2534071</p>	<p data-bbox="1417 1184 1455 1207">26,-</p>

PASA®

PASA® XP

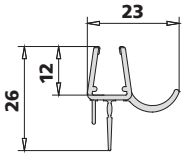
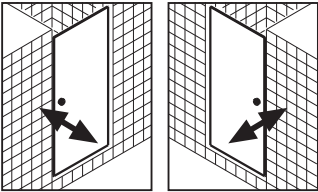
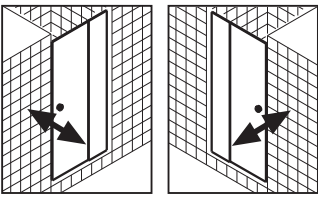
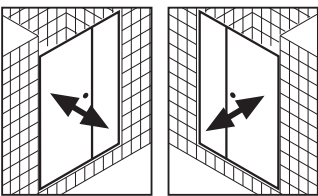
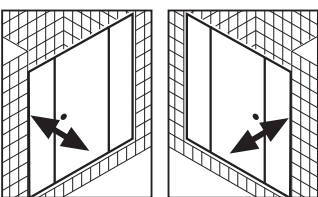
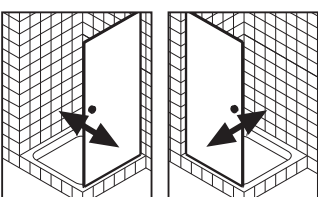
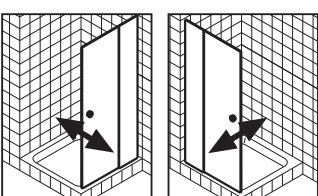
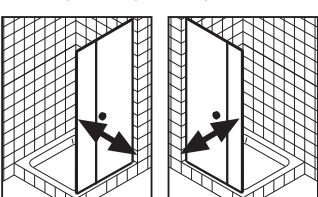

Ersatzteilbezeichnung Abbildung	Bauform Abbildung	Ersatzteilbeschreibung	Ersatzteilnummer EDIFACT-fähig	Preis EUR o. MwSt. I/2020
<b>Dichtleiste waagrecht</b>				
		<p>1 Dichtleiste mit Wasserabpralleffekt, Länge 985 mm Kann bei Montage beliebig gekürzt werden.</p>		
PA 1TO				
				
PA 1FN / PX 1TR/L				
				
PA 1GN				
				
PA 1HN / PX 1GR/L				
				
PA 1TW / PA 1TV				
				
PA 1FW / PA 1FV / PX 1WR/L				
				
PA 1GW / PA 1GV / PX 1FR/L				
			2534071	26,-

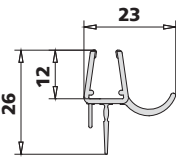
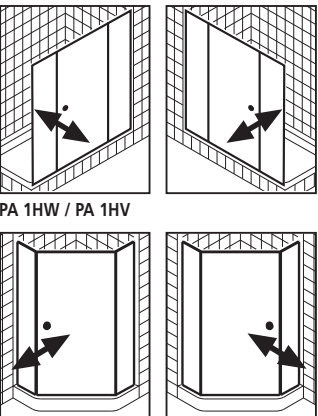
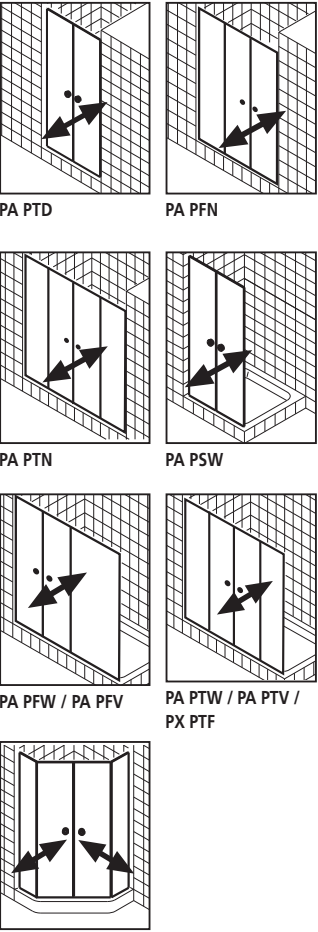
Ersatzteilbezeichnung Abbildung	Bauform Abbildung	Ersatzteilbeschreibung	Ersatzteilnummer EDIFACT-fähig	Preis EUR o. MwSt. I/2020
<b>Dichtleiste waagrecht</b>				
	 <p>PA 1HW / PA 1HV</p> <p>PA EFR/L / PX R/L ..</p>	<p>1 Dichtleiste mit Wasserabpralleffekt, Länge 985 mm Kann bei Montage beliebig gekürzt werden.</p>	<p>2534071</p>	<p>26,-</p>
 <p>PA PTD</p> <p>PA PFN</p> <p>PA PTN</p> <p>PA PSW</p> <p>PA PFW / PA PFV</p> <p>PA PTW / PA PTV / PX PTF</p> <p>PA PFD / PX F..</p>	<p>2 Dichtleisten mit Wasserabpralleffekt, Länge je 550 mm Können bei Montage beliebig gekürzt werden.</p>	<p>2534062</p>		

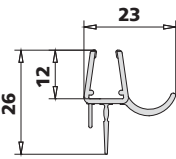
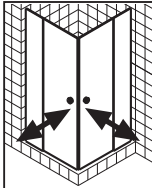
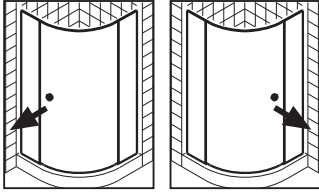
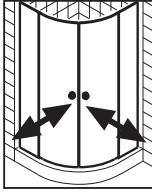
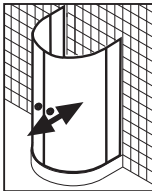
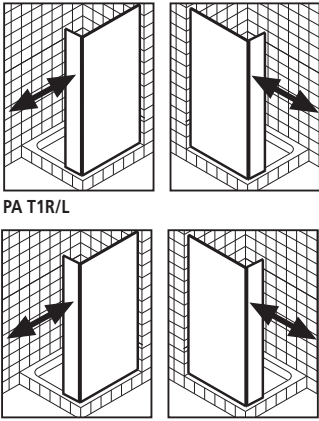
Ersatzteilbezeichnung Abbildung	Bauforn Abbildung	Ersatzteilbeschreibung	Ersatzteilnummer EDIFACT-fähig	Preis EUR o. MwSt. I/2020
<b>Dichtleiste waagrecht</b>				
	 <p>PA EPR/L / PX EPR/L</p>	<p>2 Dichtleisten mit Wasserabpralleffekt, für kompletten Eckeinstieg, Länge je 1000 mm Können bei Montage beliebig gekürzt werden.</p>	2534061	34,-
	 <p>PA RDR/L / PX ..R/L</p>	<p>1 Dichtleiste mit Wasserabpralleffekt, gebogen Kann bei Montage beliebig gekürzt werden.</p>	2534063	26,-
	 <p>PA PRD / PX P.</p>	<p>2 Dichtleisten mit Wasserabpralleffekt, gebogen Können bei Montage beliebig gekürzt werden.</p>	2534064	34,-
	 <p>PX Z..</p>	<p>2 Dichtleisten mit Wasserabpralleffekt, gebogen Können bei Montage beliebig gekürzt werden.</p>	2534107	34,-
	 <p>PA T1R/L</p> <p>PX T1R/L</p>	<p>1 Dichtleiste mit Wasserabpralleffekt, Länge 985 mm Kann bei Montage beliebig gekürzt werden.</p>	2534046	26,-

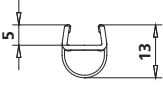
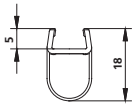
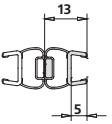
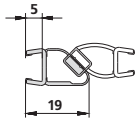
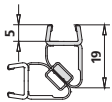
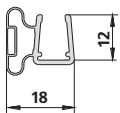
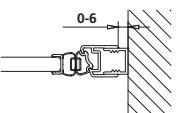
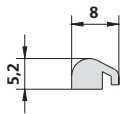
Ersatzteilbezeichnung Abbildung	Ersatzteilbeschreibung	Ersatzteilnummer	Preis EUR o. MwSt. I/2020
		EDIFACT-fähig Nicht EDIFACT-fähig	
<b>Dichtleiste senkrecht</b>			
	1 Glasabdichtung senkrecht für alle Türen außer PA 1TO, PA 1GN, PA PTD, PA 1TW, PA 1TV, PA 1GW, PA 1GV, PX 1FR/L, PX T1R/L		
	Länge passend bis Serienhöhe 2000 mm Sonderlänge bis max. 2200 mm	6031696 1647	34,- auf Anfrage
	1 Glasabdichtung senkrecht für PA 1TO, PA 1GN, PA PTD, PA PFN, PA 1TW, PA 1TV, PA 1GW, PA 1GV, PA PSW, PA PFW, PA PFV, PA DFS, PX 1FR/L, PX T1R/L		
	Länge passend bis Serienhöhe 2200 mm Sonderlänge bis max. 2200 mm	6031695 1646	34,- auf Anfrage
<b>Magnetleiste</b>			
	1 Magnetprofil für alle PASA / PASA XP Türen außer PA EPR/L, PA RDR/L auch passend für TOCA, GIA, CUYA, ASKA		
	Länge passend bis Serienhöhe 2000 mm Sonderlänge bis max. 2200 mm	6025704 1237	34,- auf Anfrage
	1 Magnetprofil für PA EPL, PA RDR/L, PA EFR/L, PX EPL, PX ..R/L, PX R/L.. auch passend für TOCA, GIA, CUYA, ASKA		
	Länge passend bis Serienhöhe 2000 mm Sonderlänge bis max. 2200 mm	6025715 1241	34,- auf Anfrage
	1 Magnetprofil für PA EPR, PX EPR		
	Länge passend bis Serienhöhe 2000 mm Sonderlänge bis max. 2200 mm	6032434 1648	34,- auf Anfrage
	1 Magnetprofil für PA TWD, PA TVD, PX TWD, PX TVD auch passend für FILIA, FILIA XP		
	Länge passend bis Serienhöhe 2000 mm Sonderlänge bis max. 2200 mm	6031610 1650	34,- auf Anfrage
	1 Magnetprofil passend zu Aluprofil 1206A für Wandanschluss für PA 1TO, PA 1FN, PX 1TR/L auch passend für TOCA, TOCA XP, GIA, GIA XP, FILIA, FILIA XP, CUYA, CUYA XP		
	Länge passend bis Serienhöhe 2000 mm Sonderlänge bis max. 2200 mm	6027961 1264	34,- auf Anfrage
<b>Bodenschwelle</b>			
	1 Bodenschwelle lieferbar in allen Sanitärfarben, sowie in Silber Mattglanz und Silber Hochglanz für alle Türen (teilweise mit Eckverbinder) außer PX Z.. auch passend für TOCA, TOCA XP, GIA, GIA XP, FILIA, FILIA XP, CUYA, CUYA XP, ASKA, ASKA XP <b>Unbedingt Länge, Farbe, Bauform und Radius angeben!</b>		
	Bodenschwelle gerade	6805A	34,-
	Bodenschwelle gebogen	6805A	74,-

GIA<sup>®</sup>

GIA<sup>®</sup> XP





Ersatzteilbezeichnung Abbildung	Bauform Abbildung	Ersatzteilbeschreibung	Ersatzteilnummer EDIFACT-fähig	Preis EUR o. MwSt. I/2020
------------------------------------	----------------------	------------------------	-----------------------------------	------------------------------

Dichtleiste waagrecht

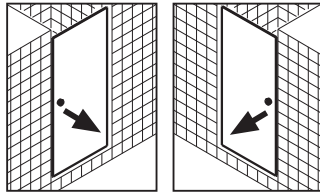
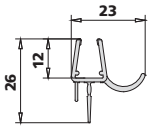

GI STO

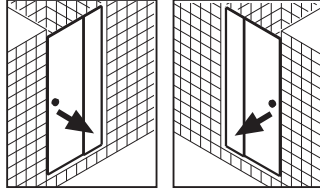

GI SFN / GX STR/L

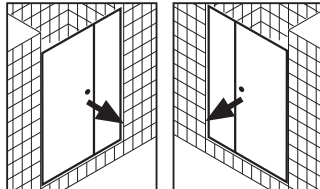

GI SGN

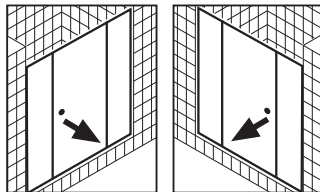

GI SGF / GX SGR/L

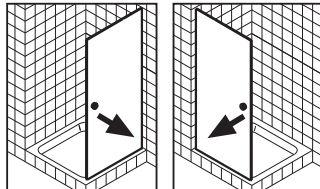

GI STW / GI STV

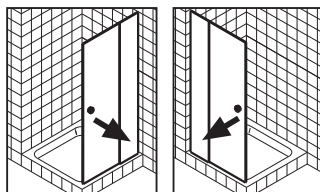

GI SFW / GI SFV

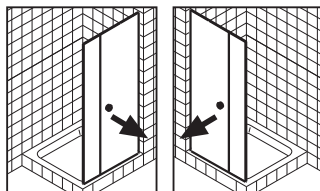

GI SGW / GI SGV

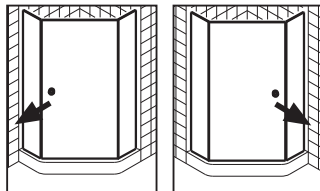

GI EFR/L / GX R/L..

1 Dichtleiste mit Wasserabpralleffekt,  
Länge 985 mm  
Kann bei Montage beliebig gekürzt werden.

2534060

26,-

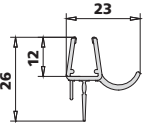
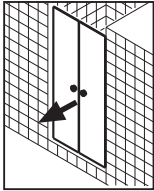
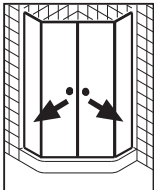
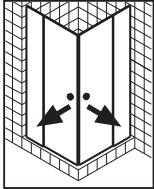
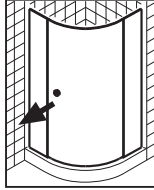
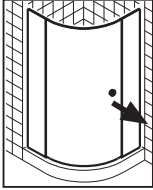
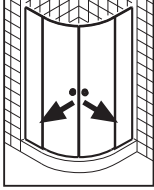
Ersatzteilbezeichnung Abbildung	Bauform Abbildung	Ersatzteilbeschreibung	Ersatzteilnummer EDIFACT-fähig	Preis EUR o. MwSt. I/2020
<b>Dichtleiste waagrecht</b>				
	 <p>GI 2ST</p>  <p>GI PFD / GX F..</p>	<p>2 Dichtleisten mit Wasserabpralleffekt, Länge je 550 mm Können bei Montage beliebig gekürzt werden.</p>	<p>2534062</p>	<p>26,-</p>
	 <p>GI ESR/L / GX ESR/L</p>	<p>2 Dichtleisten mit Wasserabpralleffekt für kompletten ECKEINSTIEG, Länge je 985 mm Können bei Montage beliebig gekürzt werden.</p>		
 <p>GI RDR/L / GX ..R/L</p>		<p>1 Dichtleiste mit Wasserabpralleffekt, gebogen Kann bei Montage beliebig gekürzt werden.</p>	<p>2534063</p>	<p>26,-</p>
	 <p>GI ERD / GX E..</p>	<p>2 Dichtleisten mit Wasserabpralleffekt, gebogen Können bei Montage beliebig gekürzt werden.</p>	<p>2534064</p>	<p>34,-</p>

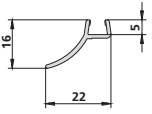
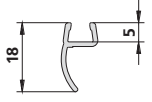
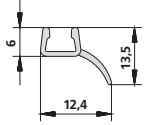
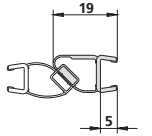
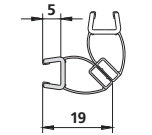
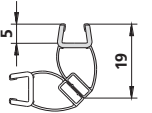
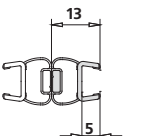
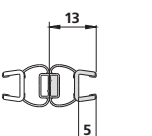
Ersatzteilbezeichnung Abbildung	Ersatzteilbeschreibung	Ersatzteilnummer	Preis EUR o. MwSt. I/2020
		EDIFACT-fähig	
Dichtleiste senkrecht			
	1 Wandabdichtung senkrecht für GI STO, GI 2ST, GI STW, GI STV, GI SGN, GI SGW, GI SGV, GI DFS auch passend für TOCA, CUYA, ASKA		
	Länge passend bis Serienhöhe 2000 mm	2534090	34,-
	Sonderlänge bis max. 2200 mm	1239	auf Anfrage
	1 Glasabdichtung senkrecht für GIA / GIA XP außer GX R/L.., GX F.. auch passend für TOCA, TOCA XP, CUYA, CUYA XP, ASKA, ASKA XP		
	Länge passend bis Serienhöhe 2000 mm	2534091	34,-
	Sonderlänge bis max. 2200 mm	1240	auf Anfrage
	1 Glasabdichtung senkrecht für GI EFR/L, GI PFD, GX R/L.., GX F.. auch passend für TOCA, TOCA XP, CUYA, CUYA XP, ASKA, ASKA XP		
	Länge passend bis Serienhöhe 2000 mm	2534100	34,-
	Sonderlänge bis max. 2200 mm	6925	auf Anfrage
Magnetleiste			
	1 Magnetprofil für Festfeld 8 mm für GI SGN, GI SGF, GI SGW, GI SGV, GI TWD, GI TVD, GI RDR/L auch passend für PASA, PASA XP, TOCA, CUYA, ASKA		
	Länge passend bis Serienhöhe 2000 mm	6025715	34,-
	Sonderlänge bis max. 2200 mm	1241	auf Anfrage
	1 Magnetprofil für Türflügel 6 mm für GI STO, GI SFN, GI ESL, GI EFR/L, GI RDR/L, GX STR/L, GX SGR/L, GX SWR/L, GX ESL, GX ..R/L, GX R/L.. auch passend für TOCA, TOCA XP, CUYA, CUYA XP, ASKA, ASKA XP		
	Länge passend bis Serienhöhe 2000 mm	6025698	34,-
	Sonderlänge bis max. 2200 mm	1235	auf Anfrage
	1 Magnetprofil für Türflügel 6 mm für GI STW, GI STV, GI SFW, GI SFV, GI ESR, GX ESR, GX TWR/L, GX TVR/L auch passend für TOCA, TOCA XP, CUYA, CUYA XP, ASKA, ASKA XP, FILIA, FILIA XP		
	Länge passend bis Serienhöhe 2000 mm	6025701	34,-
	Sonderlänge bis max. 2200 mm	1236	auf Anfrage
	1 Magnetprofil für Festfeld 8 mm für GI EFR/L auch passend für PASA, PASA XP, TOCA, CUYA und ASKA		
	Länge passend bis Serienhöhe 2000 mm	6025704	34,-
	Sonderlänge bis max. 2200 mm	1237	auf Anfrage
	1 Magnetprofil für Türflügel 6 mm für GI 2ST, GI ERD, GI PFD, GX E.., GX R/L.., GX F.. auch passend für TOCA, TOCA XP, CUYA, CUYA XP, ASKA, ASKA XP, FILIA, FILIA XP		
	Länge passend bis Serienhöhe 2000 mm	6025709	34,-
	Sonderlänge bis max. 2200 mm	1238	auf Anfrage

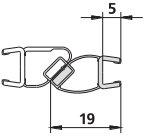
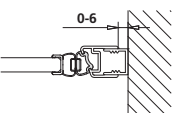
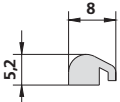
Ersatzteilbezeichnung Abbildung	Ersatzteilbeschreibung	Ersatzteilnummer EDIFACT-fähig Nicht EDIFACT-fähig	Preis EUR o. MwSt. I/2020
<b>Magnetleiste</b>			
	<p>1 Magnetprofil für Türflügel 6 mm für GI SGN, GI SGF, GI SGW, GI SGV, bei Höhe Duschkabine 2001 bis 2200 mm für GI STO, GI SFN, GI ESL, GI EFR/L, GX SGR/L auch passend für TOCA, TOCA XP, CUYA, CUYA XP, ASKA, ASKA XP, FILIA, FILIA XP</p> <p>Länge passend bis Serienhöhe 2000 mm Sonderlänge bis max. 2200 mm</p>	<p>6027865 1247</p>	<p>34,- auf Anfrage</p>
	<p>1 Magnetprofil passend zu Alu-Profil 1206A für Wandanschluss für GI STO, GI SFN, GX STR/L auch passend für PASA, PASA XP, TOCA, TOCA XP, CUYA, CUYA XP, FILIA, FILIA XP</p> <p>Länge passend bis Serienhöhe 2000 mm Sonderlänge bis max. 2200 mm</p>	<p>6027961 1264</p>	<p>34,- auf Anfrage</p>
<b>Bodenschwelle</b>			
	<p>1 Bodenschwelle lieferbar in allen Sanitärfarben, sowie in Silber Mattglanz und Silber Hochglanz für alle Türen (teilweise mit Eckverbinder) auch passend für PASA, PASA XP, TOCA, TOCA XP, CUYA, CUYA XP, ASKA, ASKA XP, FILIA, FILIA XP</p> <p><b>Unbedingt Länge, Farbe, Bauform und Radius angeben!</b></p> <p>Bodenschwelle gerade Bodenschwelle gebogen</p>	<p>6805A 6805A</p>	<p>34,- 74,-</p>

FILIA<sup>®</sup>

FILIA<sup>®</sup> XP



Ersatzteilbezeichnung Abbildung	Bauforn Abbildung	Ersatzteilbeschreibung	Ersatzteilnummer EDIFACT-fähig	Preis EUR o. MwSt. I/2020
------------------------------------	----------------------	------------------------	-----------------------------------	------------------------------

Dichtleiste waagrecht

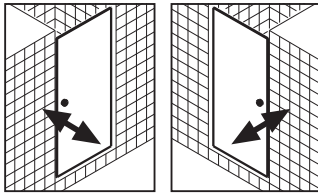
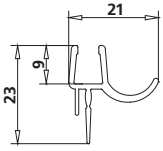

FI 1TO

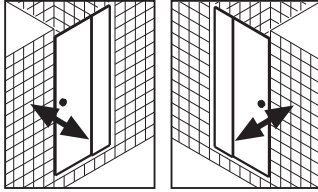

FI 1FN / FX 1TR/L

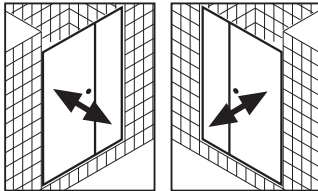

FI 1GN

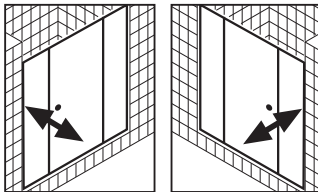

FX 1GR/L

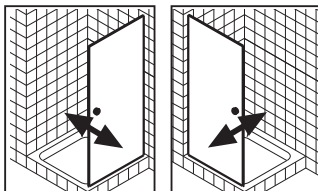

FI 1TW / FI 1TV

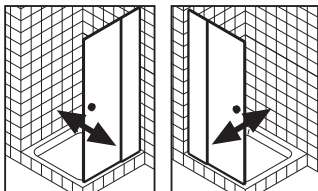

FI 1FW / FI 1FV / FX 1WR/L

1 Dichtleiste mit Wasserabpralleffekt,  
Länge 985 mm  
Kann bei Montage beliebig gekürzt werden.

2534054

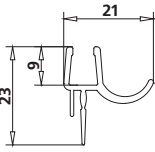
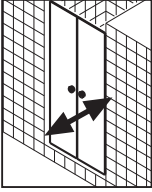
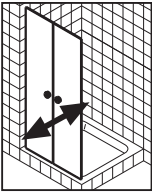
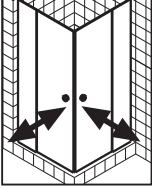
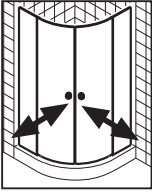
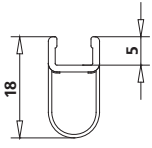
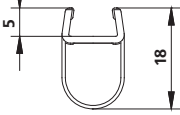

26,-

Ersatzteilbezeichnung Abbildung	Bauform Abbildung	Ersatzteilbeschreibung	Ersatzteilnummer EDIFACT-fähig	Preis EUR o. MwSt. I/2020
<b>Dichtleiste waagrecht</b>				
	 <p>FI PTD</p>  <p>FI PSW</p>	<p>2 Dichtleisten mit Wasserabpralleffekt, Länge je 550 mm Können bei Montage beliebig gekürzt werden.</p>	<p>2534055</p>	<p>26,-</p>
<hr/>				
	 <p>FI EPR/L / FX EPR/L</p>	<p>2 Dichtleisten mit Wasserabpralleffekt für kompletten Eckeinstieg, Länge je 985 mm Können bei Montage beliebig gekürzt werden.</p>	<p>2534058</p>	<p>34,-</p>
<hr/>				
	 <p>FI PRD / FX P.</p>	<p>2 Dichtleisten mit Wasserabpralleffekt, gebogen Können bei Montage beliebig gekürzt werden.</p>	<p>2534056</p>	<p>34,-</p>
<hr/>				
<b>Dichtleiste senkrecht</b>				
		<p>1 Glasabdichtung senkrecht für alle Türen außer FI 1FN, FI 1FW, FI 1FV, FI EPR/L, FI PRD auch passend für FILIA XP</p>	<p>6034392</p>	<p>34,-</p>
<hr/>				
		<p>1 Glasabdichtung senkrecht für FI 1FN, FI 1FW, FI 1FV, FI EPR/L, FI PRD auch passend für FILIA XP</p>	<p>6031695</p>	<p>34,-</p>
<hr/>				

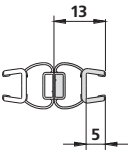
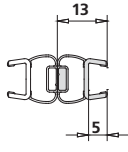
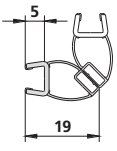
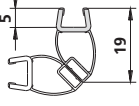
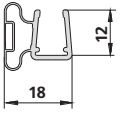
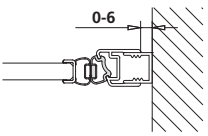
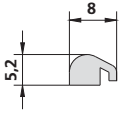

Ersatzteilbezeichnung Abbildung	Ersatzteilbeschreibung	Ersatzteilnummer	Preis EUR o. MwSt. I/2020
		EDIFACT-fähig Nicht EDIFACT-fähig	
<b>Magnetleiste</b>			
	1 Magnetprofil für alle Türen außer FI EPR/L, FX EPR/L auch passend für TOCA, TOCA XP, GIA, GIA XP, CUYA, CUYA XP, ASKA		
	Länge passend bis Serienhöhe 2000 mm	6025709	34,-
	Sonderlänge bis max. 2200 mm	1238	auf Anfrage
	1 Magnetprofil für Festfeld FI 1GN		
	Länge passend bis Serienhöhe 2000 mm	6025704	34,-
	Sonderlänge bis max. 2200 mm	1237	auf Anfrage
	1 Magnetprofil für FI EPL, FX EPL auch passend für TOCA, TOCA XP, GIA, GIA XP, CUYA, CUYA XP, ASKA		
	Länge passend bis Serienhöhe 2000 mm	6025698	34,-
	Sonderlänge bis max. 2200 mm	1235	auf Anfrage
	1 Magnetprofil für FI EPR, FX EPR auch passend für TOCA, TOCA XP, GIA, GIA XP, CUYA, CUYA XP, ASKA		
	Länge passend bis Serienhöhe 2000 mm	6025701	34,-
	Sonderlänge bis max. 2200 mm	1236	auf Anfrage
	1 Magnetprofil für FI TWD, FI TVD, FX TWD, FX TVD auch passend für PASA, PASA XP		
	Länge passend bis Serienhöhe 2000 mm	6031610	34,-
	Sonderlänge bis max. 2200 mm	1650	auf Anfrage
	1 Magnetprofil passend zu Alu-Profil 1206A für Wandanschluss für FI 1TO, FI 1FN, FX 1TR/L auch passend für PASA, PASA XP, TOCA, TOCA XP, GIA, GIA XP, CUYA, CUYA XP		
	Länge passend bis Serienhöhe 2000 mm	6027961	34,-
	Sonderlänge bis max. 2200 mm	1264	auf Anfrage
<b>Bodenschwelle</b>			
	1 Bodenschwelle lieferbar in allen Sanitärfarben, sowie in Silber Mattglanz und Silber Hochglanz für alle Türen (teilweise mit Eckverbinder) auch passend für PASA, PASA XP, TOCA, TOCA XP, GIA, GIA XP, CUYA, CUYA XP ASKA, ASKA XP <b>Unbedingt Länge, Farbe, Bauform und Radius angeben!</b>		
	Bodenschwelle gerade	6805A	34,-
	Bodenschwelle gebogen	6805A	74,-

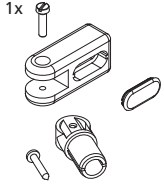
Ersatzteilbezeichnung Abbildung	Ersatzteilbeschreibung	Ersatzteilnummer Silber Hochglanz EDIFACT-fähig	Preis EUR o. MwSt. I/2020
<b>Montagekleinteile</b>			
	<p>1 Ersatzteilset Montagekleinteile, bestehend aus Schrauben, Dübeln, diversen Abdeckungen, für</p>		
<p>Beispielabbildung: Ersatzteilset für FI 1FN</p>	<p>Pendeltür 1-flügelig (FI 1TO)</p>	<p><b>2535288</b></p>	<p><b>34,-</b></p>
	<p>Pendeltür 1-flügelig und Festfeld (FI 1GN)</p>	<p><b>2535286</b></p>	<p><b>34,-</b></p>
	<p>Pendeltür 1-flügelig mit Festfeld (FI 1FN)</p>	<p><b>2535280</b></p>	<p><b>34,-</b></p>
	<p>Pendeltür (FI PTD)</p>	<p><b>2535300</b></p>	<p><b>34,-</b></p>
	<p>Pendeltür 1-flügelig (FI 1TW)</p>	<p><b>2535292</b></p>	<p><b>34,-</b></p>
	<p>Pendeltür 1-flügelig (FI 1TV)</p>	<p><b>2535290</b></p>	<p><b>34,-</b></p>
	<p>Pendeltür 1-flügelig mit Festfeld (FI 1FW)</p>	<p><b>2535284</b></p>	<p><b>34,-</b></p>
	<p>Pendeltür 1-flügelig mit Festfeld (FI 1FV)</p>	<p><b>2535282</b></p>	<p><b>34,-</b></p>
	<p>Pendeltür (FI PSW)</p>	<p><b>2535298</b></p>	<p><b>34,-</b></p>
	<p>Seitenwand (FI TWD)</p>	<p><b>2535308</b></p>	<p><b>26,-</b></p>
	<p>Seitenwand (FI SWD)</p>	<p><b>2535308</b></p>	<p><b>26,-</b></p>
	<p>Seitenwand (FI GWD)</p>	<p><b>2535302</b></p>	<p><b>26,-</b></p>
	<p>Seitenwand verkürzt neben Badewanne (FI TVD)</p>	<p><b>2535304</b></p>	<p><b>26,-</b></p>
	<p>EckEinstieg 2-teilig (Pendeltüren mit Festfeldern) (FI EPR/L)</p>	<p><b>2535294</b></p>	<p><b>34,-</b></p>
	<p>Viertelkreis-Duschkabine (Pendeltüren mit Festfeldern) (FI PRD)</p>	<p><b>2535296</b></p>	<p><b>34,-</b></p>
	<p>Walk-In WALL (FI TWF)</p>	<p><b>2535306</b></p>	<p><b>26,-</b></p>
	<p>Walk-In WALL (FI TWG)</p>	<p><b>2535306</b></p>	<p><b>26,-</b></p>
	<p>Walk-In WALL (FI TPF)</p>	<p><b>2533897</b></p>	<p><b>26,-</b></p>
	<p>Walk-In WALL (FI TPG)</p>	<p><b>2533897</b></p>	<p><b>26,-</b></p>
<p>Beispielabbildung: Ersatzteilset für FX 1TR/L</p>	<p>1 Ersatzteilset Montagekleinteile, bestehend aus Schrauben, Dübeln, diversen Abdeckungen, für</p>		
	<p>Pendeltür 1-flügelig mit Festfeld (FX 1TR/L)</p>	<p><b>2535028</b></p>	<p><b>26,-</b></p>
	<p>Pendeltür 1-flügelig mit Festfeldern (FX 1GR/L)</p>	<p><b>2535026</b></p>	<p><b>34,-</b></p>
	<p>Pendeltür 1-flügelig mit Festfeld (FX 1WR/L)</p>	<p><b>2535030</b></p>	<p><b>34,-</b></p>
	<p>Seitenwand (FX TWD)</p>	<p><b>2533780</b></p>	<p><b>26,-</b></p>
	<p>Seitenwand (FX UWD)</p>	<p><b>2535036</b></p>	<p><b>26,-</b></p>
	<p>Seitenwand verkürzt neben Badewanne (FX TVD)</p>	<p><b>2533780</b></p>	<p><b>26,-</b></p>
	<p>Seitenwand verkürzt neben Badewanne (FX UVD)</p>	<p><b>2535037</b></p>	<p><b>26,-</b></p>
	<p>EckEinstieg 2-teilig (Pendeltüren mit Festfeldern) (FX EPR/L)</p>	<p><b>2535032</b></p>	<p><b>26,-</b></p>
	<p>Viertelkreis (Pendeltüren mit Festfeldern) (FX P50 / P55)</p>	<p><b>2535034</b></p>	<p><b>26,-</b></p>
	<p>WALK-IN Wall (FX TWF)</p>	<p><b>2533896</b></p>	<p><b>26,-</b></p>
	<p>WALK-IN Wall (FX TWG)</p>	<p><b>2533896</b></p>	<p><b>26,-</b></p>
	<p>1 Ersatzteilset für Stabilisierung, bestehend aus Glasaufnahme und Montagekleinteile</p>	<p><b>2535312</b></p>	<p><b>34,-</b></p>

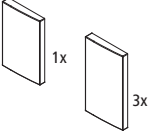
Ersatzteilbezeichnung Abbildung	Ersatzteilbeschreibung	Ersatzteilnummer Silber Hochglanz EDIFACT-fähig	Preis EUR o. MwSt. I/2020
<b>Montagekleinteile</b>			
 <p>1x</p>	<p>1 Ersatzteilset für Stabilisierung, bestehend aus Wandanschluss und Montagekleinteile</p>	<p>2534458</p>	<p>26,-</p>
 <p>1x</p>	<p>1 Ersatzteilset für Stabilisierung, bestehend aus Wandanschluss und Montagekleinteilen für Walk-In WALL (FI TWF) Walk-In WALL (FI TPF)</p>	<p>2534916</p>	<p>26,-</p>
<b>Diverse Ersatzteile</b>			
 <p>1x 3x</p>	<p>1 Ersatzteilset Abdeckschalen</p>	<p>2535310</p>	<p>34,-</p>

DIGA®

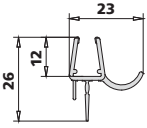
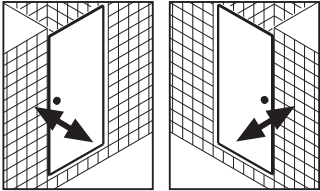
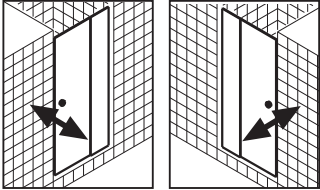
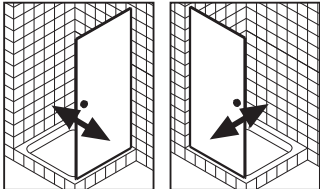
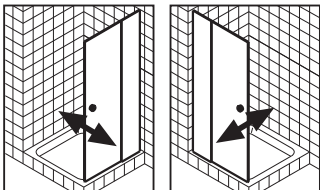
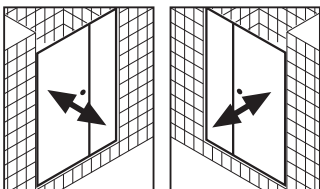
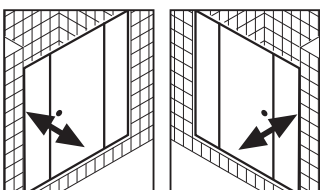
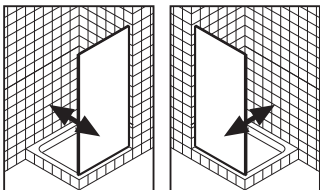

Ersatzteilbezeichnung Abbildung	Bauforn Abbildung	Ersatzteilbeschreibung	Ersatzteilnummer EDIFACT-fähig	Preis EUR o. MwSt. I/2020
<b>Dichtleiste waagrecht</b>				
	 <p data-bbox="339 555 405 577"><b>DI 1TR/L</b></p>	<p>1 Dichtleiste mit Wasserabpralleffekt, Länge 985 mm Kann bei Montage beliebig gekürzt werden.</p>		
	 <p data-bbox="339 781 405 804"><b>DI 1FR/L</b></p>			
	 <p data-bbox="339 1005 405 1028"><b>DI 1WR/L</b></p>			
	 <p data-bbox="339 1229 405 1252"><b>DI 1GR/L</b></p>			
	 <p data-bbox="339 1453 405 1476"><b>DI 1OR/L</b></p>			
	 <p data-bbox="339 1677 405 1700"><b>DI 1AR/L</b></p>			
	 <p data-bbox="339 1991 405 2013"><b>DI TBR/L</b></p>	<p>1 Dichtleiste mit Wasserabpralleffekt, Länge 985 mm Kann bei Montage beliebig gekürzt werden.</p>	<p><b>2534114</b></p>	<p><b>26,-</b></p>
			<p><b>2534117</b></p>	<p><b>26,-</b></p>

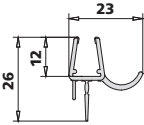
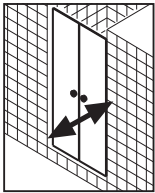
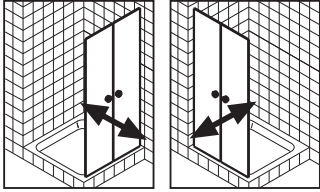
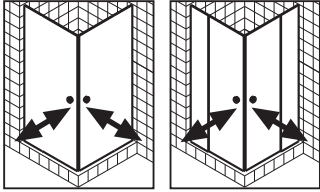
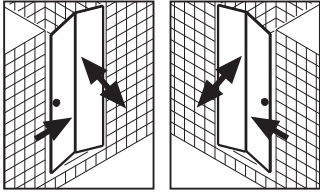
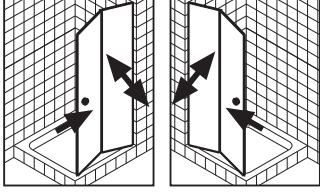
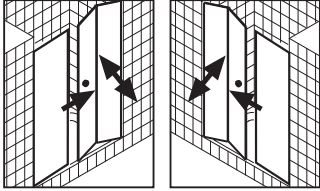
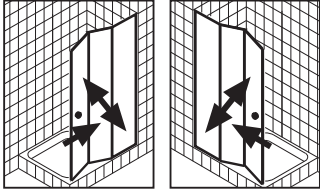
Ersatzteilbezeichnung Abbildung	Bauforn Abbildung	Ersatzteilbeschreibung	Ersatzteilnummer EDIFACT-fähig	Preis EUR o. MwSt. I/2020
<b>Dichtleiste waagrecht</b>				
	 <p data-bbox="339 555 392 577"><b>DI PTD</b></p>	<p data-bbox="687 360 1098 454">2 Dichtleisten mit Wasserabpralleffekt, Länge je 550 mm Können bei Montage beliebig gekürzt werden.</p>		
 <p data-bbox="339 779 405 801"><b>DI PTR/L</b></p>			<b>2534115</b>	<b>26,-</b>
 <p data-bbox="339 1066 405 1088"><b>DI 1ER/L</b></p> <p data-bbox="507 1066 572 1088"><b>DI EPR/L</b></p>		<p data-bbox="687 871 1098 965">2 Dichtleisten mit Wasserabpralleffekt, Länge je 985 mm Können bei Montage beliebig gekürzt werden.</p>	<b>2534061</b>	<b>34,-</b>
 <p data-bbox="339 1352 485 1375"><b>DI 2DR/L / DI 2TR/L</b></p>		<p data-bbox="687 1153 1098 1247">2 Dichtleisten mit Wasserabpralleffekt, Länge je 985 mm Können bei Montage beliebig gekürzt werden.</p>		
 <p data-bbox="339 1581 485 1603"><b>DI 2SR/L / DI 2WR/L</b></p>				
 <p data-bbox="339 1805 405 1827"><b>DI 2OR/L</b></p>			<b>2534118</b>	<b>34,-</b>
 <p data-bbox="339 2092 485 2114"><b>DI 2FR/L / DI F2R/L</b></p>		<p data-bbox="687 1892 1098 1986">2 Dichtleisten mit Wasserabpralleffekt, Länge je 985 mm Können bei Montage beliebig gekürzt werden.</p>	<b>2534119</b>	<b>34,-</b>

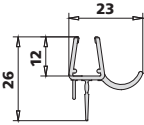
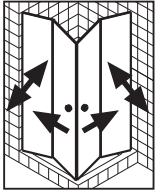
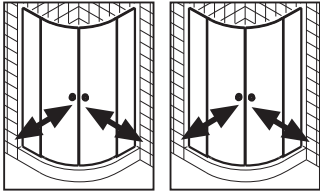
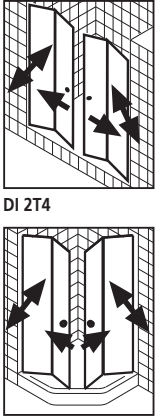
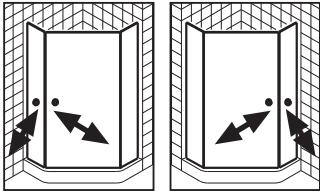
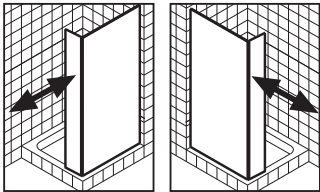
Ersatzteilbezeichnung Abbildung	Bauform Abbildung	Ersatzteilbeschreibung	Ersatzteilnummer EDIFACT-fähig	Preis EUR o. MwSt. I/2020
<b>Dichtleiste waagrecht</b>				
	 <p data-bbox="339 551 486 573">DI 2CR/L / DI 2ER/L</p>	<p data-bbox="687 353 1098 477">4 Dichtleisten mit Wasserabpralleffekt für kompletten Eckeinstieg, Länge je 985 mm Können bei Montage beliebig gekürzt werden.</p>	<p data-bbox="1206 591 1283 613">2534110</p>	<p data-bbox="1417 591 1453 613">45,-</p>
	 <p data-bbox="339 844 391 866">DI P50</p> <p data-bbox="507 844 558 866">DI P55</p>	<p data-bbox="687 647 1098 748">2 Dichtleisten mit Wasserabpralleffekt, gebogen Können bei Montage beliebig gekürzt werden.</p>	<p data-bbox="1206 884 1283 907">2534116</p>	<p data-bbox="1417 884 1453 907">34,-</p>
	 <p data-bbox="339 1149 391 1171">DI 2T4</p> <p data-bbox="339 1370 379 1393">DI F.</p>	<p data-bbox="687 949 1098 1050">4 Dichtleisten mit Wasserabpralleffekt, Länge je 985 mm Können bei Montage beliebig gekürzt werden.</p>	<p data-bbox="1206 1411 1283 1433">2534109</p>	<p data-bbox="1417 1411 1453 1433">45,-</p>
	 <p data-bbox="339 1662 406 1684">DI EFR/L</p>	<p data-bbox="687 1467 1098 1568">2 Dichtleisten mit Wasserabpralleffekt, Länge je 985 mm Können bei Montage beliebig gekürzt werden.</p>	<p data-bbox="1206 1704 1283 1727">2534113</p>	<p data-bbox="1417 1704 1453 1727">34,-</p>
	 <p data-bbox="339 1966 406 1989">DI WIR/L</p>	<p data-bbox="687 1774 1078 1874">1 Dichtleiste mit Wasserabpralleffekt, Länge 985 mm Kann bei Montage beliebig gekürzt werden.</p>	<p data-bbox="1206 2007 1283 2029">2534046</p>	<p data-bbox="1417 2007 1453 2029">26,-</p>

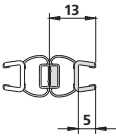
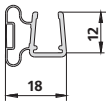
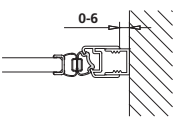
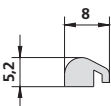
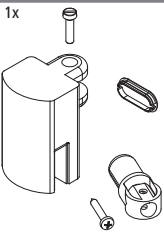
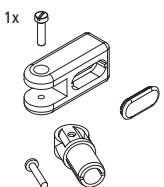
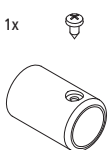

Ersatzteilbezeichnung Abbildung	Bauform Abbildung	Ersatzteilbeschreibung	Ersatzteilnummer EDIFACT-fähig	Preis EUR o. MwSt. I/2020
<b>Dichtleiste waagrecht</b>				
		1 Dichtleiste mit Wasserabpralleffekt, Länge 985 mm Kann bei Montage beliebig gekürzt werden.		
	DI T1R/L		2534104	26,-
		2 Dichtleisten mit Wasserabpralleffekt, Länge je 985 mm Können bei Montage beliebig gekürzt werden.		
	DI T2R/L		2534111	34,-
<b>Dichtleiste senkrecht</b>				
		1 Glasabdichtung senkrecht für F..		
		Länge passend bis Serienhöhe 2000 mm	2534100	34,-
		Sonderlänge bis max. 2200 mm	6925	auf Anfrage
		1 Glasabdichtung senkrecht für 2TR/L, 2DR/L, 2OR/L, 2T4, 2WR/L, 2SR/L, T2R/L, 2ER/L, 2CR/L, 2FR/L, F2R/L, 2BR/L, 2PR/L		
		Länge passend bis Serienhöhe 2000 mm	2534091	34,-
		Sonderlänge bis max. 2200 mm	1240	auf Anfrage
		2 Glasabdichtungen senkrecht für alle Modelle außer TWD, TVD, TWH, TWK, TWF/G, FW1		
		Länge passend bis Serienhöhe 2000 mm	2534089	34,-
		Sonderlänge bis max. 2200 mm	3256 + 3277	auf Anfrage
<b>Magnetleiste</b>				
		1 Magnetprofil für 2EL, 2CL, 1EL, EPL, 2FL, F2L, ..R/L		
		Länge passend bis Serienhöhe 2000 mm	6025698	34,-
		Sonderlänge bis max. 2200 mm	1235	auf Anfrage
		1 Magnetprofil für 2ER, 2CR, 1ER, EPR, 2FR, F2R		
		Länge passend bis Serienhöhe 2000 mm	6025701	34,-
		Sonderlänge bis max. 2200 mm	1236	auf Anfrage

Ersatzteilbezeichnung Abbildung	Ersatzteilbeschreibung	Ersatzteilnummer		Preis EUR o. MwSt. I/2020	
		EDIFACT-fähig	Nicht EDIFACT-fähig		
<b>Magnetleiste</b>					
	1 Magnetprofil für 2TR/L, 2DR/L 2OR/L, 1TR/L, 1OR/L, 1FR/L, 1AR/L, 2T4, PTD, 2WR/L, 2SR/L, 1WR/L, 1GR/L, PTR/L, P., F., ..R/L				
	Länge passend bis Serienhöhe 2000 mm Sonderlänge bis max. 2200 mm	6025709 1238		34,- auf Anfrage	
	1 Magnetprofil für TWD, TBR/L, TVD				
	Länge passend bis Serienhöhe 2000 mm Sonderlänge bis max. 2200 mm	6031610 1650		34,- auf Anfrage	
	1 Magnetprofil passend zu Alu-Profil 1206A für Wandanschluss für 2TR/L, 2DR/L, 1TR/L, 1FR/L				
	Länge passend bis Serienhöhe 2000 mm Sonderlänge bis max. 2200 mm	6027961 1264		34,- auf Anfrage	
<b>Bodenschwelle</b>					
	1 Bodenschwelle mit allen Anschlussteilen für alle Türen außer T1R/L, T2R/L, F., ..R/L <b>Unbedingt Länge, Farbe, Bauform und Radius angeben!</b>				
	Bodenschwelle gerade Bodenschwelle gebogen	6805A 6805A		34,- 74,-	
Ersatzteilbezeichnung Abbildung	Ersatzteilbeschreibung	Ersatzteilnummer Silber Hochglanz EDIFACT-fähig	Preis EUR o. MwSt. I/2020	Ersatzteilnummer Weiß EDIFACT-fähig	Preis EUR o. MwSt. I/2020
<b>Montagekleinteile</b>					
	1 Ersatzteilset für Stabilisierung, bestehend aus Glasaufnahme und Montagekleinteilen				
		2535021	34,-	2535022	34,-
	1 Ersatzteilset für Stabilisierung, bestehend aus Wandanschluss und Montagekleinteilen				
		2534458	26,-	2535024	26,-
	1 Ersatzteilset für 90 ° Stabilisierung, bestehend aus Wandanschluss und Montagekleinteilen				
		2534916	26,-	2535025	26,-

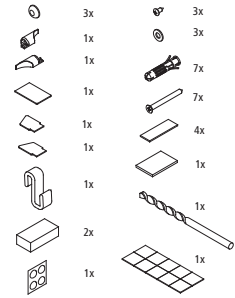
Ersatzteilbezeichnung Abbildung	Ersatzteilbeschreibung	Ersatzteilnummer Silber Hochglanz EDIFACT-fähig	Preis EUR o. MwSt. 1/2020	Ersatzteilnummer Weiß EDIFACT-fähig	Preis EUR o. MwSt. 1/2020
<b>Montagekleinteile</b>					
	<p>1 Ersatzteilset Montagekleinteile, bestehend aus Schrauben, Dübeln, diversen Abdeckungen, für</p>				
	Pendel-Falttür (DI 2DR/L)	2534936	26,-	2534937	26,-
	Pendel-Falttür und Festfeld rechts (DI 2OR)	2534964	26,-	2534965	26,-
	Pendel-Falttür und Festfeld links (DI 2OL)	2534967	26,-	2534968	26,-
	Pendel-Falttür 4-teilig (DI 2T4)	2534939	26,-	2534940	26,-
	Pendeltür 1-flügelig rechts (DI 1TR)	2533270	34,-	2533271	34,-
	Pendeltür 1-flügelig links (DI 1TL)	2533273	34,-	2533274	34,-
	Pendeltür 1-flügelig und Festfeld rechts (DI 1OR)	2533723	34,-	2533724	34,-
	Pendeltür 1-flügelig und Festfeld links (DI 1OL)	2533726	34,-	2533727	34,-
	Pendeltür 1-flügelig mit Festfeld rechts (DI 1FR)	2533291	34,-	2533292	34,-
	Pendeltür 1-flügelig mit Festfeld links (DI 1FL)	2533294	34,-	2533295	34,-
	Pendeltür 1-flügelig mit Festfeldern rechts (DI 1AR)	2533717	34,-	2533718	34,-
	Pendeltür 1-flügelig mit Festfeldern links (DI 1AL)	2533720	34,-	2533721	34,-
	Pendeltür (DI PTD)	2533309	34,-	2533310	34,-
	Pendel-Falttür (DI 2SR/L)	2534945	26,-	2534946	26,-
	Pendeltür 1-flügelig rechts (DI 1WR)	2533276	26,-	2533277	26,-
	Pendeltür 1-flügelig links (DI 1WL)	2533279	26,-	2533280	26,-
	Pendeltür 1-flügelig mit Festfeld rechts (DI 1GR)	2533303	34,-	2533304	34,-
	Pendeltür 1-flügelig mit Festfeld links (DI 1GL)	2533306	34,-	2533307	34,-
	Pendeltür (DI PTR/L)	2533312	34,-	2533313	34,-
	Seitenwand (DI TWD)	2533354	26,-	2533355	26,-
	Seitenwand (DI PWR/L)	2533315	26,-	2533315	26,-
	Seitenwand beweglich rechts (DI TBR)	2533282	26,-	2533283	26,-
	Seitenwand beweglich links (DI TBL)	2533285	26,-	2533286	26,-
	Seitenwand verkürzt neben Badewanne (DI TVD)	2532860	26,-	2532860	26,-
	Eckeneinstieg 2-teilig (Pendel-Falttören) (DI 2CR/L)	2534933	26,-	2534934	26,-
	Eckeneinstieg 2-teilig (Pendel-Falttören mit Festfeld) rechts (DI 2FR)	2534948	26,-	2534949	26,-
	Eckeneinstieg 2-teilig (Pendel-Falttören mit Festfeld) links (DI 2FL)	2534951	26,-	2534952	26,-
	Eckeneinstieg (Pendeltüren) (DI 1ER/L)	2534954	26,-	2534955	26,-
	Eckeneinstieg 2-teilig (Pendeltüren mit Festfeldern) (DI EPR/L)	2534957	26,-	2534958	26,-
	Viertelkreis (Pendeltüren mit Festfeld) (DI P50 / P55)	2533318	34,-	2533319	34,-
	Fünfeck (Pendel-Falttören) (DI F..)	2534942	26,-	2534943	26,-
	Fünfeck (Pendeltüren mit Festfeld) (DI ..R/L)	2533321	34,-	2533321	34,-
	WALK-IN Wall Pendel-Falt (DI 2YR/L)	2534930	26,-	2534931	26,-
	WALK-IN Wall (DI TWf)	2533327	26,-	2533327	26,-
	WALK-IN Wall (DI TWg)	2533327	26,-	2533327	26,-
	WALK-IN Wall mit beweglichem Flügel (DI T1R/L)	2533333	26,-	2533333	26,-
	WALK-IN Wall mit beweglichem Pendel-Faltflügel (DI T2R/L)	2534960	26,-	2534961	26,-
	WALK-IN Free (DI FW1)	2533409	26,-	2533409	26,-
	beweglicher Flügel zur Kombination mit WALK-IN XX Free oder Wall (DI WIR/L)	2533339	26,-	2533339	26,-
	Faltwand 2-flügelig (DI 2PR/L)	2534930	26,-	2534931	26,-
	Pendelflügel (DI 1BR/L)	2533336	26,-	2533336	26,-

Beispielabbildung:  
Ersatzteilset für DI 2DR/L

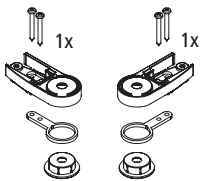
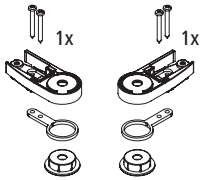
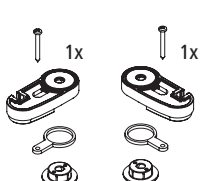
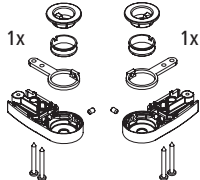
Ersatzteilbezeichnung Abbildung	Ersatzteilbeschreibung	Ersatzteilnummer Silber Hochglanz EDIFACT-fähig	Preis EUR o. MwSt. I/2020	Ersatzteilnummer Weiß EDIFACT-fähig	Preis EUR o. MwSt. I/2020
<b>Lager</b>					
	<p>1 Ersatzteilset Lager oben für</p> <ul style="list-style-type: none"> <li>Pendel-Falttür (DI 2DR/L)</li> <li>Pendel-Falttür und Festfeld (DI 2OR/L)</li> <li>Pendel-Falttür 4-teilig (DI 2T4)</li> <li>Pendeltür 1-flügelig (DI 1TR/L)</li> <li>Pendeltür 1-flügelig und Festfeld (DI 1OR/L)</li> <li>Pendeltür (DI PTD)</li> <li>Pendel-Falttür (DI 2SR/L)</li> <li>Pendeltür 1-flügelig (DI 1WR/L)</li> <li>Pendeltür (DI PTR/L)</li> <li>Seitenwand beweglich (DI TBR/L)</li> <li>EckEinstieg 2-teilig (Pendel-Falttören) (DI 2CR/L)</li> <li>EckEinstieg (Pendeltüren) (DI 1ER/L)</li> <li>Fünfeck (Pendel-Falttören) (DI F.)</li> <li>Fünfeck (Pendelfüren mit Festfeld) (DI ..R/L)</li> <li>WALK-IN Wall Pendel-Falt (DI 2YR/L)</li> <li>beweglicher Flügel zur Kombination mit WALK-IN XX Free oder Wall (DI WIR/L)</li> <li>Faltwand 2-flügelig (DI 2PR/L)</li> <li>Pendelflügel (DI 1BR/L)</li> </ul>	2535000	34,-	2535001	34,-
	<p>1 Ersatzteilset Lager oben für</p> <ul style="list-style-type: none"> <li>Pendeltür 1-flügelig mit Festfeldern (DI 1AR/L)</li> <li>Pendeltür 1-flügelig mit Festfeld (DI 1FR/L)</li> <li>Pendeltür 1-flügelig mit Festfeld (DI 1GR/L)</li> <li>EckEinstieg 2-teilig (Pendeltüren mit Festfeldern) (DI EPR/L)</li> <li>EckEinstieg 2-teilig (Pendel-Falttören mit Festfeld) (DI 2FR/L)</li> <li>Viertelkreis (Pendeltüren mit Festfeld) (DI P50 / P55)</li> <li>Fünfeck (Pendelfüren mit Festfeld) (DI ..R/L)</li> </ul>	2534011	34,-	2534998	34,-
	<p>1 Ersatzteilset Lager oben für</p> <ul style="list-style-type: none"> <li>Seitenwand (DI PWR/L)</li> <li>WALK-IN Wall mit beweglichem Flügel (DI T1R/L)</li> <li>WALK-IN Wall mit beweglichem Pendel-Faltflügel (DI T2R/L)</li> </ul>	2535003	34,-	2535004	34,-
	<p>1 Ersatzteilset Lager unten für</p> <ul style="list-style-type: none"> <li>Pendel-Falttür (DI 2DR/L)</li> <li>Pendel-Falttür und Festfeld (DI 2OR/L)</li> <li>Pendel-Falttür 4-teilig (DI 2T4)</li> <li>Pendeltür 1-flügelig (DI 1TR/L)</li> <li>Pendeltür 1-flügelig und Festfeld (DI 1OR/L)</li> <li>Pendeltür (DI PTD)</li> <li>Pendel-Falttür (DI 2SR/L)</li> <li>Pendeltür 1-flügelig (DI 1WR/L)</li> <li>Pendeltür (DI PTR/L)</li> <li>Seitenwand beweglich (DI TBR/L)</li> <li>EckEinstieg 2-teilig (Pendel-Falttören) (DI 2CR/L)</li> <li>EckEinstieg (Pendeltüren) (DI 1ER/L)</li> <li>Fünfeck (Pendel-Falttören) (DI F.)</li> <li>Fünfeck (Pendelfüren mit Festfeld) (DI ..R/L)</li> <li>WALK-IN Wall Pendel-Falt (DI 2YR/L)</li> <li>beweglicher Flügel zur Kombination mit WALK-IN XX Free oder Wall (DI WIR/L)</li> <li>Faltwand 2-flügelig (DI 2PR/L)</li> <li>Pendelflügel (DI 1BR/L)</li> </ul>	2535015	34,-	2535016	34,-

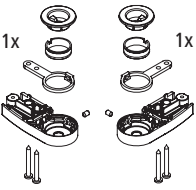
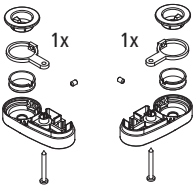
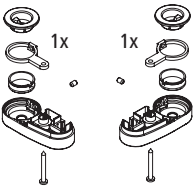
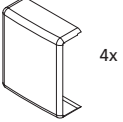
Ersatzteilbezeichnung Abbildung	Ersatzteilbeschreibung	Ersatzteilnummer Silber Hochglanz EDIFACT-fähig	Preis EUR o. MwSt. I/2020	Ersatzteilnummer Weiß EDIFACT-fähig	Preis EUR o. MwSt. I/2020
<b>Lager</b>					
	1 Ersatzteilset Lager unten für Pendeltür 1-flügelig mit Festfeldern (DI 1AR/L) Pendeltür 1-flügelig mit Festfeld (DI 1FR/L) Pendeltür 1-flügelig mit Festfeld (DI 1GR/L) EckEinstieg 2-teilig (Pendeltüren mit Festfeldern) (DI EPR/L) EckEinstieg 2-teilig (Pendel-Faltdür mit Festfeld) (DI 2FR/L) Viertelkreis (Pendeltüren mit Festfeld) (DI P50 / P55) Fünfeck (Pendelfüren mit Festfeld) (DI ..R/L)	2534017	34,-	2535010	34,-
	1 Ersatzteilset Lager unten für Seitenwand (DI PWR/L) WALK-IN Wall mit beweglichem Flügel (DI T1R/L) WALK-IN Wall mit beweglichem Pendel-Faltflügel (DI T2R/L)	2535006	34,-	2535007	34,-
	1 Ersatzteilset Lager unten für Fünfeck (Pendelfüren mit Festfeld) (DI ..R/L)	2534014	34,-	2535013	34,-
<b>Abdeckschalen</b>					
	1 Ersatzteilset Abdeckschalen für alle Pendel-Faltdüren	2535018	34,-	2535019	34,-

NICA<sup>®</sup>

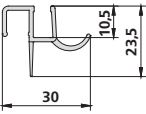
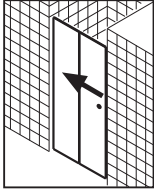
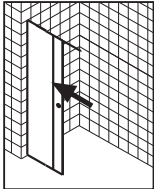
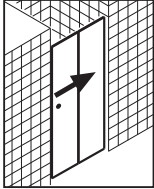
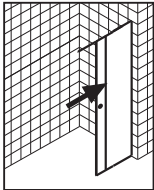
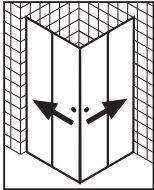

Ersatzteilbezeichnung Abbildung	Bauform Abbildung	Ersatzteilbeschreibung	Ersatzteilnummer EDIFACT-fähig	Preis EUR o. MwSt. I/2020			
<b>Dichtleiste waagrecht</b>							
	 <p>NI L2L</p>  <p>NI D2L</p>	<p>Dichtleiste mit Wasserabpralleffekt Länge 985 mm Kann bei Montage beliebig gekürzt werden.</p>					
			2535894	26,-			
<hr/>							
 <p>NI L2R</p>  <p>NI D2R</p>					<p>Dichtleiste mit Wasserabpralleffekt Länge 985 mm Kann bei Montage beliebig gekürzt werden.</p>		
			2535895	26,-			
<hr/>							
 <p>NI C2R/L</p>					<p>2 Dichtleisten mit Wasserabpralleffekt für kompletten Einstieg Länge 985 mm Können bei Montage beliebig gekürzt werden.</p>		
			2535896	34,-			

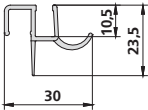
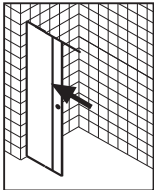
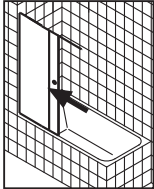
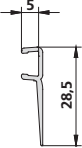
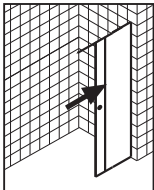
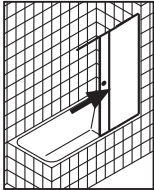
Ersatzteilbezeichnung Abbildung	Bauform Abbildung	Ersatzteilbeschreibung	Ersatzteilnummer EDIFACT-fähig	Preis EUR o. MwSt. I/2020
<b>Dichtleiste waagrecht</b>				
	 <p>NI J2L</p>  <p>NI H2L</p>	<p>Dichtleiste mit Wasserabpralleffekt Länge 985 mm Kann bei Montage beliebig gekürzt werden.</p>		
			<b>2535897</b>	<b>26,-</b>
<hr/>				
<b>Dichtleiste waagrecht</b>				
	 <p>NI J2R</p>  <p>NI H2R</p>	<p>Dichtleiste mit Wasserabpralleffekt Länge 985 mm Kann bei Montage beliebig gekürzt werden.</p>		
			<b>2535898</b>	<b>26,-</b>
<hr/>				
<b>Dichtleiste senkrecht</b>				
<p>1 Glasabdichtung Festfeld senkrecht für Gleittür 2-teilig bodenfrei mit Festfeld (NI L2L) Gleittür 2-teilig bodenfrei mit Festfeld (NI D2L) EckEinstieg 2-teilig bodenfrei (Gleittüren) NI C2L) Gleittür 2-teilig mit Festfeld (NI H2L) Wall Gleit (NI J2L)</p>				
			<b>2535892</b>	<b>34,-</b>
<hr/>				
<p>1 Glasabdichtung Festfeld senkrecht für Gleittür 2-teilig bodenfrei mit Festfeld (NI L2R) Gleittür 2-teilig bodenfrei mit Festfeld (NI D2R) EckEinstieg 2-teilig bodenfrei (Gleittüren) NI C2R) Gleittür 2-teilig mit Festfeld (NI H2R) Wall Gleit (NI J2R)</p>				
			<b>2535893</b>	<b>34,-</b>
<hr/>				
<p>Glasabdichtung Flügel senkrecht für EckEinstieg 2-teilig (Gleittüren) (NI C2L/R)</p>				
			<b>6043748</b>	<b>34,-</b>

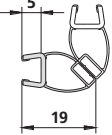
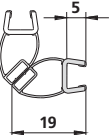
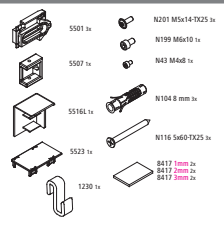
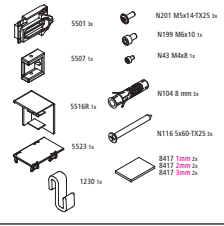
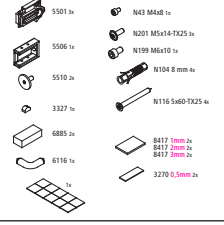
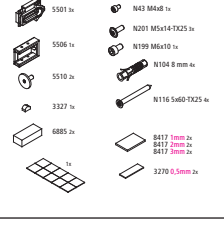

Ersatzteilbezeichnung Abbildung	Ersatzteilbeschreibung	Ersatzteilnummer	Preis EUR o. MwSt. I/2020
		EDIFACT-fähig Nicht EDIFACT-fähig	
<b>Dichtleiste senkrecht</b>			
	1 Glasabdichtung Flügel senkrecht für Gleittür 2-teilig bodenfrei mit Festfeld (NI L2R/L) Gleittür 2-teilig bodenfrei mit Festfeld (NI D2R/L)		
	Länge passend bis Serienhöhe 2000 mm	6031698	34,-
<b>Magnetleiste</b>			
	1 Magnetprofil links für EckEinstieg 2-teilig (Gleittüren) - Halbleit links (NI C2L)		
	Länge passend bis Serienhöhe 2000 mm	6034734	34,-
	Sonderlänge bis max. 2200 mm	1235	auf Anfrage
	1 Magnetprofil rechts für EckEinstieg 2-teilig (Gleittüren) - Halbleit links (NI C2R)		
	Länge passend bis Serienhöhe 2000 mm	6034733	34,-
	Sonderlänge bis max. 2200 mm	1236	auf Anfrage
Ersatzteilbezeichnung Abbildung	Ersatzteilbeschreibung	Ersatzteilnummer	Preis EUR o. MwSt. I/2020
		Silber Hochglanz EDIFACT-fähig	
<b>Montagekleinteile</b>			
	1 Ersatzteilset Montagekleinteile, bestehend aus Schrauben, Dübeln, diversen Abdeckungen für Seitenwand (NI TWL)		
		2535465	34,-
	1 Ersatzteilset Montagekleinteile, bestehend aus Schrauben, Dübeln, diversen Abdeckungen für Seitenwand (NI TWR)		
		2535466	34,-
	1 Ersatzteilset Montagekleinteile, bestehend aus Schrauben, Dübeln, diversen Abdeckungen für EckEinstieg 2-teilig bodenfrei (Gleittüren) (NI C2R/L)		
		2535868	34,-
	1 Ersatzteilset Montagekleinteile, bestehend aus Schrauben, Dübeln und diversen Abdeckungen für Gleittür 2-teilig bodenfrei mit Festfeld (NI D2L/R) EckEinstieg 2-teilig bodenfrei (Gleittüren) (NI C2L/R)		
		2535463	26,-

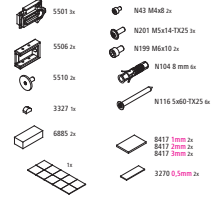
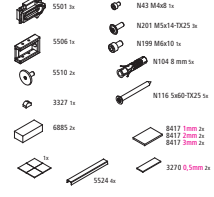
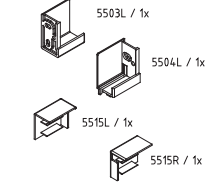
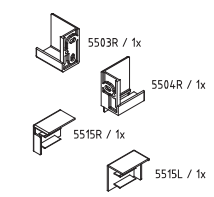
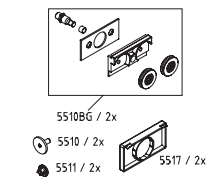
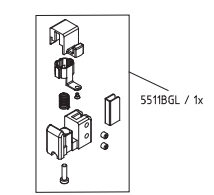
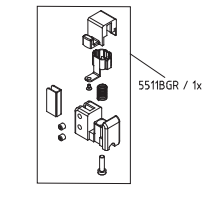
Ersatzteilbezeichnung Abbildung	Ersatzteilbeschreibung	Ersatzteilnummer Silber Hochglanz EDIFACT-fähig	Preis EUR o. MwSt. I/2020
	<p>1 Ersatzteilset Montagekleinteile, bestehend aus Schrauben, Dübeln und diversen Abdeckungen für Gleittür 2-teilig bodenfrei mit Festfeld (NI L2R/L)</p>	<p>2535464</p>	<p>26,-</p>
	<p>1 Ersatzteilset Montagekleinteile, bestehend aus Schrauben, Dübeln und diversen Abdeckungen für Wall Gleit (NI J2R/L)</p>	<p>2535698</p>	<p>26,-</p>
	<p>1 Set Wandwinkel links für Gleittür 2-teilig bodenfrei mit Festfeld (NI L2L)</p>	<p>2535869</p>	<p>45,-</p>
	<p>1 Set Wandwinkel rechts für Gleittür 2-teilig bodenfrei mit Festfeld (NI L2R)</p>	<p>2535871</p>	<p>45,-</p>
	<p>1 Ersatzteilset Laufwagen oben für Gleittür 2-teilig bodenfrei mit Festfeld (NI L2R/L) Gleittür 2-teilig bodenfrei mit Festfeld (NI D2R/L) Eckeinstieg 2-teilig bodenfrei (Gleittüren) NI C2R/L Gleittür 2-teilig mit Festfeld (NI H2R/L) Wall Gleit (NI J2R/L)</p>	<p>2535873</p>	<p>53,-</p>
	<p>1 Ersatzteilset für Aushängemechanismus links für Gleittür 2-teilig bodenfrei mit Festfeld (NI L2L) Gleittür 2-teilig bodenfrei mit Festfeld (NI D2L) Eckeinstieg 2-teilig bodenfrei (Gleittüren) NI C2L Gleittür 2-teilig mit Festfeld (NI H2L) Wall Gleit (NI J2L)</p>	<p>2535874</p>	<p>45,-</p>
	<p>1 Ersatzteilset für Aushängemechanismus rechts für Gleittür 2-teilig bodenfrei mit Festfeld (NI L2R) Gleittür 2-teilig bodenfrei mit Festfeld (NI D2R) Eckeinstieg 2-teilig bodenfrei (Gleittüren) NI C2R Gleittür 2-teilig mit Festfeld (NI H2R) Wall Gleit (NI J2R)</p>	<p>2535876</p>	<p>45,-</p>

Ersatzteilbezeichnung Abbildung	Ersatzteilbeschreibung	Ersatzteilnummer Silber Hochglanz EDIFACT-fähig	Preis EUR o. MwSt. I/2020
<b>Montagekleinteile</b>			
<p>5505L / 1x 5518 / 1x 5500 / 4x 5502 / 4x</p>	1 Ersatzteilset Eckwinkel links für Seitenwand (NI TWL)		
		2535878	45,-
<p>5505R / 1x 5518 / 1x 5500 / 4x 5502 / 4x</p>	1 Ersatzteilset Eckwinkel rechts für Seitenwand (NI TWR)		
		2535880	45,-
<p>N43 M4x8 / 4x 5514 / 1x 5513 / 1x</p>	1 Ersatzteilset Eckverbinder für Eckeinstieg 2-teilig bodenfrei (Gleittüren) (NI C2R/L)		
		2535882	45,-
<p>5537 / 1x N198 M5x5 / 2x</p>	1 Ersatzteilset Wandanschluss für Wandstütze Gleittür 2-teilig mit Festfeld (NI H2R/L) Wall Gleit (NI J2R/L)		
		2535884	26,-
<p>5538L / 1x N43 M4x8 / 1x N198 M5x5 / 2x</p>	1 Ersatzteilset Verbinder links für Wandstütze Gleittür 2-teilig mit Festfeld (NI H2L) Wall Gleit (NI J2L)		
		2535886	34,-
<p>5538R / 1x N43 M4x8 / 1x N198 M5x5 / 2x</p>	1 Ersatzteilset Verbinder rechts für Wandstütze Gleittür 2-teilig mit Festfeld (NI H2R) Wall Gleit (NI J2R)		
		2535888	34,-
<p>5504L / 1x 5515L / 1x</p>	1 Ersatzteilset Wandwinkel links für Gleittür 2-teilig bodenfrei mit Festfeld (NI D2L) Eckeinstieg 2-teilig bodenfrei (Gleittüren) NI C2L) Gleittür 2-teilig mit Festfeld (NI H2L) Wall Gleit (NI J2L)		
		2535899	26,-

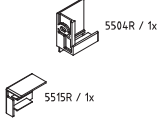
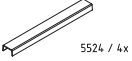
Ersatzteilbezeichnung Abbildung	Ersatzteilbeschreibung	Ersatzteilnummer Silber Hochglanz EDIFACT-fähig	Preis EUR o. MwSt. I/2020
<b>Montagekleinteile</b>			
	<p>1 Ersatzteilset Wandwinkel rechts für                      Gleittür 2-teilig bodenfrei mit Festfeld (NI D2R)                      Eckeinstieg 2-teilig bodenfrei (Gleittüren) NI C2R)                      Gleittür 2-teilig mit Festfeld (NI H2R)                      Wall Gleit (NI J2R)</p>	<p>2535901</p>	<p>45,-</p>
<b>Abdeckungen</b>			
	<p>1 Ersatzteilset Abdeckungen für Führungsprofil oben                      Gleittür 2-teilig bodenfrei mit Festfeld (NI L2R/L)                      Gleittür 2-teilig bodenfrei mit Festfeld (NI D2R/L)                      Eckeinstieg 2-teilig bodenfrei (Gleittüren) NI C2R/L)                      Gleittür 2-teilig mit Festfeld (NI H2R/L)                      Wall Gleit (NI J2R/L)</p>	<p>2535890</p>	<p>26,-</p>

ATEA®



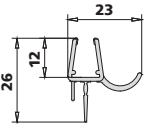
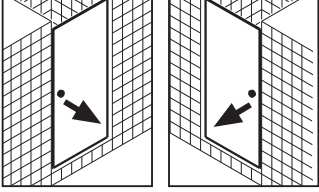
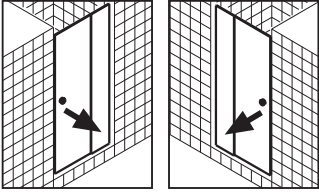
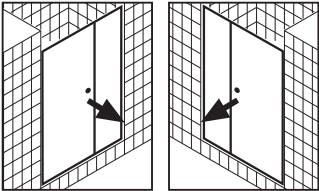
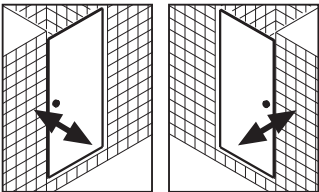
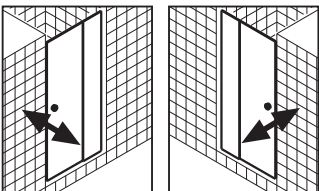

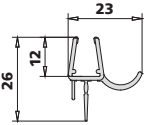
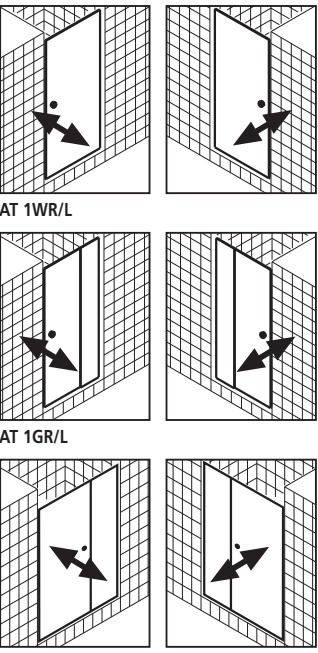
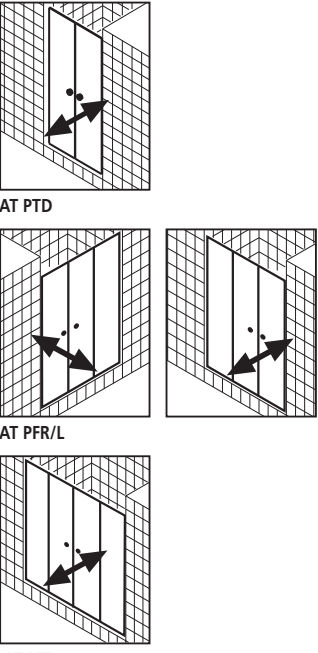
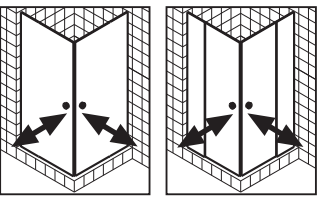
Ersatzteilbezeichnung Abbildung	Bauforn Abbildung	Ersatzteilbeschreibung	Ersatzteilnummer EDIFACT-fähig	Preis EUR o. MwSt. I/2020
<b>Dichtleiste waagrecht</b>				
	 <p>AT STR/L</p>  <p>AT SFR/L</p>  <p>AT SOR/L</p>	<p>1 Dichtleiste mit Wasserabpralleffekt, Länge 985 mm Kann bei Montage beliebig gekürzt werden.</p>		
			2534049	26,-
	 <p>AT 1TR/L</p>  <p>AT 1FR/L</p>	<p>1 Dichtleiste mit Wasserabpralleffekt, Länge 985 mm Kann bei Montage beliebig gekürzt werden.</p>		
			2534104	26,-

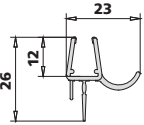
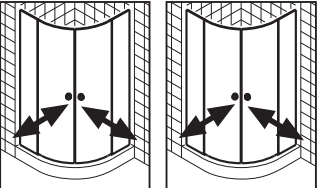
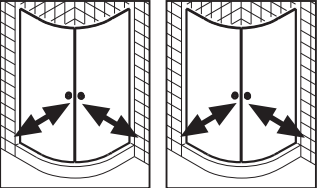
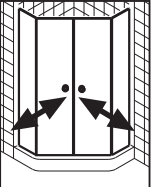
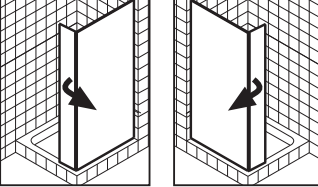
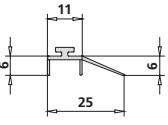
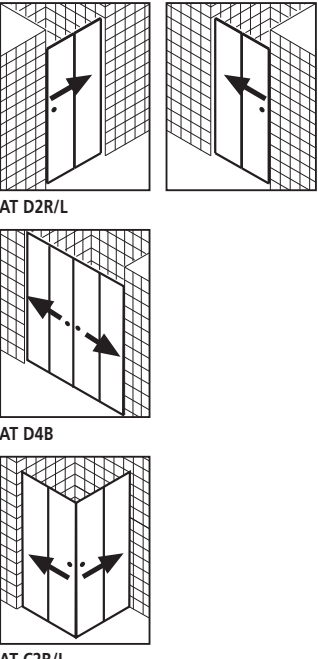
Ersatzteilbezeichnung Abbildung	Bauform Abbildung	Ersatzteilbeschreibung	Ersatzteilnummer EDIFACT-fähig	Preis EUR o. MwSt. I/2020		
<b>Dichtleiste waagrecht</b>						
	 <p>AT 1WR/L</p> <p>AT 1GR/L</p> <p>AT 1OR/L</p>	<p>1 Dichtleiste mit Wasserabpralleffekt, Länge 985 mm Kann bei Montage beliebig gekürzt werden.</p>	<p>2534046</p>	<p>26,-</p>		
	 <p>AT PTD</p> <p>AT PFR/L</p> <p>AT PTF</p>	<p>2 Dichtleisten mit Wasserabpralleffekt, Länge je 550 mm Können bei Montage beliebig gekürzt werden.</p>			<p>2534047</p>	<p>26,-</p>
	 <p>AT EDR/L</p> <p>AT ESR/L</p>	<p>2 Dichtleisten mit Wasserabpralleffekt, Länge je 985 mm Können bei Montage beliebig gekürzt werden.</p>				

Ersatzteilbezeichnung Abbildung	Bauform Abbildung	Ersatzteilbeschreibung	Ersatzteilnummer EDIFACT-fähig	Preis EUR o. MwSt. I/2020
<b>Dichtleiste waagrecht</b>				
	 <p>AT P50      AT P55</p>	<p>2 Dichtleisten mit Wasserabpralleffekt, gebogen Können bei Montage beliebig gekürzt werden.</p>	2534051	34,-
	 <p>AT V50      AT V55</p>	<p>2 Dichtleisten mit Wasserabpralleffekt, gebogen Können bei Montage beliebig gekürzt werden.</p>		
	 <p>AT F.</p>	<p>2 Dichtleisten mit Wasserabpralleffekt, Länge je 550 mm Können bei Montage beliebig gekürzt werden.</p>	2534047	26,-
	 <p>AT TFR/L</p>	<p>1 Dichtleiste mit Wasserabpralleffekt, Länge 985 mm Kann bei Montage beliebig gekürzt werden.</p>		
	 <p>AT D2R/L</p> <p>AT D4B</p> <p>AT C2R/L</p>	<p>1 Dichtleiste Länge 985 mm Kann bei Montage beliebig gekürzt werden.</p>	6034093	26,-

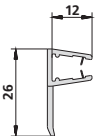
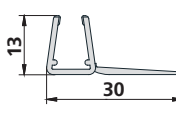
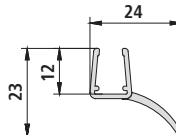
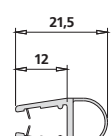
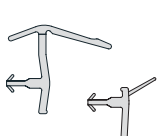
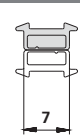

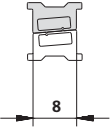
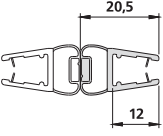
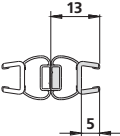
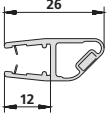
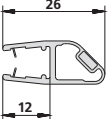
Ersatzteilbezeichnung Abbildung	Ersatzteilbeschreibung	Ersatzteilnummer	Preis EUR o. MwSt. I/2020
		EDIFACT-fähig	
Dichtleiste senkrecht			
	1 Glasabdichtung senkrecht für Gleittür 2-teilig mit Festfeld (AT D2D), Gleittür 4-teilig mit Festfeldern (AT D4D), Eckeinstieg 2-teilig (Gleittüren) (AT C2D), Viertelkreis-Duschkabine (Gleittüren) (AT Q..)		
	Länge passend bis Serienhöhe 2000 mm	6025181	34,-
	Sonderlänge bis max. 2200 mm	4089	auf Anfrage
	1 Glasabdichtung senkrecht für Gleittür 2-teilig bodenfrei mit Festfeld (AT D2R/L) Gleittür 4-teilig bodenfrei mit Festfeldern (AT D4B) Eckeinstieg 2-teilig bodenfrei (Gleittüren) (AT C2R/L)		
	Länge passend bis Serienhöhe 2000 mm	6034771	34,-
	Sonderlänge bis max. 2200 mm	3505	auf Anfrage
	1 Glasabdichtung senkrecht für Gleittür 2-teilig bodenfrei mit Festfeld (AT D2R/L) Gleittür 4-teilig bodenfrei mit Festfeldern (AT D4B) Eckeinstieg 2-teilig bodenfrei (Gleittüren) (AT C2R/L)		
	Länge passend bis Serienhöhe 2000 mm	6004121	34,-
	Sonderlänge bis max. 2200 mm	6449	auf Anfrage
	1 Wandabdichtung senkrecht für Pendeltür 1-flügelig (AT 1TR/L), Pendeltür 1-flügelig mit Festfeld (AT 1FR/L)		
	Länge passend bis Serienhöhe 2000 mm	6004125	34,-
	Sonderlänge bis max. 2200 mm	6453	auf Anfrage
	2 Glasabdichtungen senkrecht für Pendeltür 1-flügelig (AT STR/L, AT 1WR/L) Pendeltür 1-flügelig (AT 1TR/L) Pendeltür 1-flügelig mit Festfeld (AT SFR/L, AT 1GR/L) Pendeltür 1-flügelig mit Festfeld (AT 1FR/L) Pendeltür 1-flügelig und Festfeld (AT 1OR/L) Pendeltür 1-flügelig und Festfeld (AT SOR/L) Pendeltür (AT PTD) Pendeltür mit Festfeld (AT PFR/L) Pendeltür mit Festfeldern (AT PTF) Eckeinstieg 2-teilig (Pendeltüren) (AT EDR/L) Eckeinstieg 2-teilig (Pendeltüren mit Festfeldern) (AT ESR/L) Viertelkreis-Duschkabine (Pendeltüren) (AT V..) Viertelkreis-Duschkabine (Pendeltüren mit Festfeldern) (AT P..) Fünfeck-Duschkabine (Pendeltüren mit Festfeldern) (AT F..)		
	Länge passend bis Serienhöhe 2000 mm	2534089	34,-
	Sonderlänge bis max. 2200 mm	3256 + 3277	auf Anfrage
Magnetleiste			
	1 Magnetprofil für Pendeltür 1-flügelig (AT 1WR/L), Pendeltür 1-flügelig mit Festfeld (AT 1GR/L)		
	Länge passend bis Serienhöhe 2000 mm	6033400	34,-
	Sonderlänge bis max. 2200 mm	9505	auf Anfrage

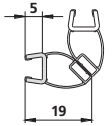
Ersatzteilbezeichnung Abbildung	Ersatzteilbeschreibung	Ersatzteilnummer	Preis EUR o. MwSt. I/2020
		EDIFACT-fähig Nicht EDIFACT-fähig	
<b>Magnetleiste</b>			
	1 Magnetprofil für Gleittür 2-teilig mit Festfeld (AT D2D), Gleittür 2-teilig bodenfrei mit Festfeld (AT D2R/L), Gleittür 4-teilig mit Festfeldern (AT D4D), Gleittür 4-teilig bodenfrei mit Festfeldern (AT D4B), EckEinstieg 2-teilig (Gleittüren) (AT C2D), EckEinstieg 2-teilig bodenfrei (Gleittüren) (AT C2R/L), Viertelkreis-Duschkabine (Gleittüren) (AT Q..)		
	Länge passend bis Serienhöhe 2000 mm	6003988	34,-
	Sonderlänge bis max. 2200 mm	4285	auf Anfrage
	1 Magnetprofil 180° für Pendeltür 1-flügelig (AT 1WR/L), Pendeltür 1-flügelig mit Festfeld (AT 1GR/L), Pendeltür 1-flügelig und Festfeld (AT 1OR/L), Pendeltür (AT PTD), Pendeltür mit Festfeld (AT PFR/L), Pendeltür mit Festfeldern (AT PTF), Viertelkreis-Duschkabine (Pendeltüren) (AT V..), Viertelkreis-Duschkabine (Pendeltüren mit Festfeldern) (AT P..), Fünfeck-Duschkabine (Pendeltüren mit Festfeldern) (AT F..)		
	Länge passend bis Serienhöhe 2000 mm	2534098	34,-
	Sonderlänge bis max. 2200 mm	6445	auf Anfrage
	1 Magnetprofil 180° für Gleittür 2-teilig bodenfrei mit Festfeld (AT D2R/L), Gleittür 4-teilig bodenfrei mit Festfeldern (AT D4B)		
	Länge passend bis Serienhöhe 2000 mm	6025709	34,-
	Sonderlänge bis max. 2200 mm	1238	auf Anfrage
	1 Magnetprofil 90° für EckEinstieg-Halbteil rechts (AT EDR, AT ESR)		
	Länge passend bis Serienhöhe 2000 mm	2534097	34,-
	Sonderlänge bis max. 2200 mm	6444	auf Anfrage
	1 Magnetprofil 90° für EckEinstieg-Halbteil links (AT EDL, AT ESL)		
	Länge passend bis Serienhöhe 2000 mm	2534096	34,-
	Sonderlänge bis max. 2200 mm	6443	auf Anfrage
	1 Magnetprofil 90° für EckEinstieg-Halbteil rechts (AT C2R)		
	Länge passend bis Serienhöhe 2000 mm	6034733	34,-
	Sonderlänge bis max. 2200 mm	1236	auf Anfrage
	1 Magnetprofil 90° für EckEinstieg-Halbteil links (AT C2L)		
	Länge passend bis Serienhöhe 2000 mm	6034734	34,-
	Sonderlänge bis max. 2200 mm	1235	auf Anfrage

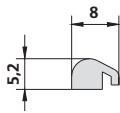
Ersatzteilbezeichnung Abbildung	Ersatzteilbeschreibung	Ersatzteilnummer	Preis EUR o. MwSt. I/2020
		EDIFACT-fähig	
<b>Magnetleiste</b>			
	1 Bodenschwelle mit allen Anschlussteilen für alle Türen lieferbar in Weiß und Silber Hochglanz <b>Unbedingt Länge, Farbe, Bauform und Radius angeben!</b>		
	Bodenschwelle gerade	<b>6805A</b>	<b>34,-</b>
	Bodenschwelle gebogen	<b>6805A</b>	<b>74,-</b>

Ersatzteilbezeichnung Abbildung	Ersatzteilbeschreibung	Ersatzteilnummer	Preis EUR o. MwSt. I/2020	Ersatzteilnummer	Preis EUR o. MwSt. I/2020
		Silber Hochglanz		Weiß	

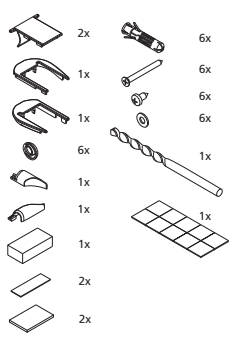
<b>Bodenschwelle</b>					
 <p>Beispielabbildung: Ersatzteilset für AT 1GR/L</p>	1 Ersatzteilset Montagekleinteile, bestehend aus Schrauben, Dübeln, diversen Abdeckungen, für				
	Pendeltür 1-flügelig (AT STR/L, AT 1WR/L)	<b>2533984</b>	<b>26,-</b>	<b>2533982</b>	<b>26,-</b>
	Pendeltür 1-flügelig (AT 1TR/L)	<b>2533950</b>	<b>26,-</b>	<b>2533949</b>	<b>26,-</b>
	Pendeltür 1-flügelig mit Festfeld (AT SFR/L, AT 1GR/L)	<b>2533976</b>	<b>26,-</b>	<b>2533977</b>	<b>26,-</b>
	Pendeltür 1-flügelig mit Festfeld (AT 1FR/L)	<b>2533944</b>	<b>26,-</b>	<b>2533943</b>	<b>26,-</b>
	Pendeltür 1-flügelig und Festfeld (AT 1OR/L)	<b>2533946</b>	<b>34,-</b>	<b>2533947</b>	<b>34,-</b>
	Pendeltür 1-flügelig und Festfeld (AT SOR/L)	<b>2533980</b>	<b>26,-</b>	<b>2533981</b>	<b>26,-</b>
	Pendeltür (AT PTD)	<b>2533970</b>	<b>26,-</b>	<b>2533971</b>	<b>26,-</b>
	Pendeltür mit Festfeld (AT PFR/L)	<b>2533967</b>	<b>34,-</b>	<b>2533969</b>	<b>34,-</b>
	Pendeltür mit Festfeldern (AT PTF)	<b>2533973</b>	<b>34,-</b>	<b>2533974</b>	<b>34,-</b>
	Gleittür 2-teilig mit Festfeld (AT D2D)	<b>2532790</b>	<b>26,-</b>	<b>2532791</b>	<b>26,-</b>
	Gleittür 2-teilig bodenfrei mit Festfeld (AT D2R/L)	<b>2533955</b>	<b>26,-</b>	<b>2533955</b>	<b>26,-</b>
	Gleittür 4-teilig mit Festfeldern (AT D4D)	<b>2532793</b>	<b>26,-</b>	<b>2532794</b>	<b>26,-</b>
	Gleittür 4-teilig bodenfrei mit Festfeldern (AT D4B)	<b>2533956</b>	<b>26,-</b>	<b>2533956</b>	<b>26,-</b>
	EckEinstieg (Pendeltüren) (AT EDR/L)	<b>2533957</b>	<b>26,-</b>	<b>2533958</b>	<b>26,-</b>
	EckEinstieg 2-teilig (Pendeltüren mit Festfeldern) (AT ESR/L)	<b>2533964</b>	<b>26,-</b>	<b>2533965</b>	<b>26,-</b>
	EckEinstieg 2-teilig (Gleittüren) (AT C2D)	<b>2532787</b>	<b>34,-</b>	<b>2532788</b>	<b>34,-</b>
	EckEinstieg 2-teilig bodenfrei (Gleittüren) (AT C2R/L)	<b>2533952</b>	<b>34,-</b>	<b>2533953</b>	<b>34,-</b>
	Viertelkreis-Duschkabine (Pendeltüren) (AT V..)	<b>2533970</b>	<b>26,-</b>	<b>2533971</b>	<b>26,-</b>
	Viertelkreis-Duschkabine (Pendeltüren mit Festfeldern) (AT P..)	<b>2533961</b>	<b>26,-</b>	<b>2533962</b>	<b>26,-</b>
	Viertelkreis-Duschkabine (Gleittüren) AT Q..)	<b>2532796</b>	<b>26,-</b>	<b>2532797</b>	<b>26,-</b>
	Viertelkreis-Duschkabine (Gleittüren mit Festfeldern) (AT R..)	<b>2533963</b>	<b>26,-</b>	<b>2533963</b>	<b>26,-</b>
	Fünfeck-Duschkabine (Pendeltüren mit Festfeldern) (AT F..)	<b>2533961</b>	<b>26,-</b>	<b>2533962</b>	<b>26,-</b>
	Seitenwand (TWD)	<b>2531301</b>	<b>26,-</b>	<b>2531301</b>	<b>26,-</b>
	Seitenwand verkürzt auf Badewanne (TVD)	<b>2532724</b>	<b>26,-</b>	<b>2532724</b>	<b>26,-</b>
Seitenwand verkürzt auf Badewanne (TVR/L)	<b>2531295</b>	<b>26,-</b>	<b>2531295</b>	<b>26,-</b>	

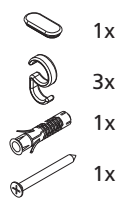
	1 Ersatzteilset für Stabilisierung, bestehend aus 3 Stück Haken und Montagekleinteilen				
		<b>2529945</b>	<b>26,-</b>	<b>2529946</b>	<b>26,-</b>

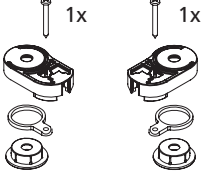
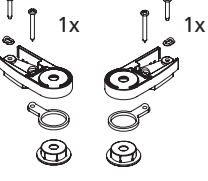
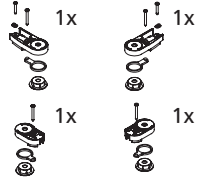
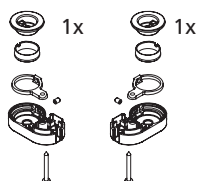
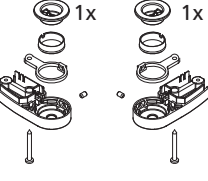
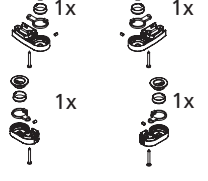
Ersatzteilbezeichnung Abbildung	Ersatzteilbeschreibung	Ersatzteilnummer Silber Hochglanz EDIFACT-fähig	Preis EUR o. MwSt. I/2020	Ersatzteilnummer Weiß EDIFACT-fähig	Preis EUR o. MwSt. I/2020
<b>Lager</b>					
	1 Ersatzteilset Lager oben für Pendeltür 1-flügelig mit Festfeld (AT SFR/L, AT 1GR/L, AT 1FR/L) Pendeltür mit Festfeldern (AT PTF) EckEinstieg 2-teilig (Pendeltüren mit Festfeldern) (AT ESR/L) Viertelkreis-Duschkabine (Pendeltüren mit Festfeldern) (AT P.) Fünfeck-Duschkabine (Pendeltüren mit Festfeldern) (AT F.) Wall mit beweglichem Flügel (AT TFR/L)	2534011	34,-	2534012	34,-
	1 Ersatzteilset Lager oben für Pendeltür 1-flügelig (AT STR/L, AT 1WR/L, AT 1TR/L) Pendeltür 1-flügelig und Festfeld (AT SOR/L, AT 1OR/L) Pendeltür (AT PT) EckEinstieg 2-teilig (Pendeltüren) (AT EDR/L) Viertelkreis-Duschkabine (Pendeltüren) (AT V.)	2534002	34,-	2534003	34,-
	1 Ersatzteilset Lager oben für Pendeltür mit Festfeld (AT PFR/L)	2533998	53,-	2533999	53,-
	1 Ersatzteilset Lager unten für Pendeltür 1-flügelig mit Festfeld (AT SFR/L, AT 1GR/L, AT 1FR/L) Pendeltür mit Festfeldern (AT PTF) EckEinstieg 2-teilig (Pendeltüren mit Festfeldern) (AT ESR/L) Viertelkreis-Duschkabine (Pendeltüren mit Festfeldern) (AT P.)	2534017	34,-	2534018	34,-
	1 Ersatzteilset Lager unten für Pendeltür 1-flügelig (AT STR/L, AT 1WR/L, AT 1TR/L) Pendeltür 1-flügelig und Festfeld (AT SOR/L, AT 1OR/L) Pendeltür (AT PT) EckEinstieg 2-teilig (Pendeltüren) (AT EDR/L) Viertelkreis-Duschkabine (Pendeltüren) (AT V.)	2534008	34,-	2534009	34,-
	1 Ersatzteilset Lager unten für Pendeltür mit Festfeld (AT PFR/L)	2534005	53,-	2534006	53,-

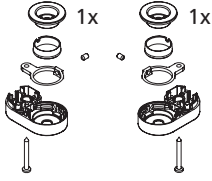
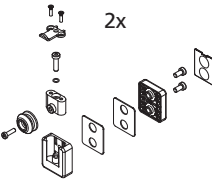
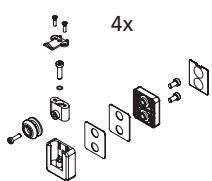
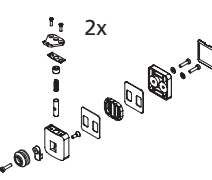
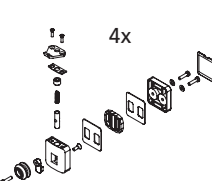
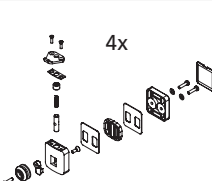
Ersatzteilbezeichnung Abbildung	Ersatzteilbeschreibung	Ersatzteilnummer Silber Hochglanz EDIFACT-fähig	Preis EUR o. MwSt. I/2020	Ersatzteilnummer Weiß EDIFACT-fähig	Preis EUR o. MwSt. I/2020
<b>Lager</b>					
	1 Ersatzteilset Lager unten für Fünfeck-Duschkabine (Pendeltüren mit Festfeldern) (AT F.) Wall mit beweglichem Flügel (AT TFR/L)				
		2534014	34,-	2534015	34,-
<b>Bandungen / Laufrollen</b>					
	1 Ersatzteilset Bandungen oben für Gleittür 2-teilig bodenfrei mit Festfeld (AT D2R/L) Eckeinstieg 2-teilig bodenfrei (Gleittüren) (AT C2R/L)				
		2534026	53,-	2534027	53,-
	1 Ersatzteilset Bandungen oben für Gleittür 4-teilig bodenfrei mit Festfeldern (AT D4B)				
		2534127	99,-	2534128	99,-
	1 Ersatzteilset Bandungen oben für Gleittür 2-teilig mit Festfeld (AT D2D) Eckeinstieg 2-teilig (Gleittüren) (AT C2D)				
		2533992	53,-	2533993	53,-
	1 Ersatzteilset Bandungen oben für Gleittür 4-teilig mit Festfeldern (AT D4D)				
		2534121	99,-	2534122	99,-
	1 Ersatzteilset Bandungen oben für Viertelkreis-Duschkabine (Gleittüren mit Festfeldern) (AT Q..)				
		2534029	99,-	2534030	99,-

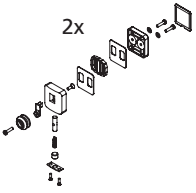
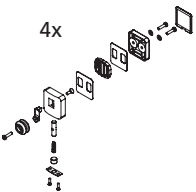
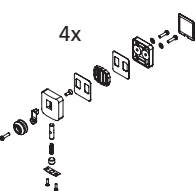
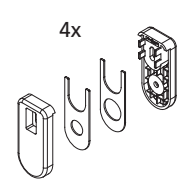
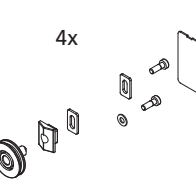
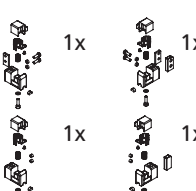
Ersatzteilbezeichnung Abbildung	Ersatzteilbeschreibung	Ersatzteilnummer Silber Hochglanz EDIFACT-fähig	Preis EUR o. MwSt. I/2020	Ersatzteilnummer Weiß EDIFACT-fähig	Preis EUR o. MwSt. I/2020
<b>Bandungen / Laufrollen</b>					
 <p>2x</p>	1 Ersatzteilset Bandungen unten für Gleittür 2-teilig mit Festfeld (AT D2D) EckEinstieg 2-teilig (Gleittüren) (AT C2D)				
		2533995	53,-	2533996	53,-
 <p>4x</p>	1 Ersatzteilset Bandungen unten für Gleittür 4-teilig mit Festfeldern (AT D4D)				
		2534124	99,-	2534125	99,-
 <p>4x</p>	1 Ersatzteilset Bandungen unten für Viertelkreis-Duschkabine (Gleittüren mit Festfeldern) (AT Q..)				
		2534032	99,-	2534033	99,-
 <p>4x</p>	1 Ersatzteilset Abdeckungen Laufrollen für Viertelkreis-Duschkabine (Gleittüren mit Festfeldern) (AT T..) Oben und unten verwendbar!				
		2534039	34,-	2534040	34,-
 <p>4x</p>	1 Ersatzteilset Laufrollen für Viertelkreis-Duschkabine (Gleittüren mit Festfeldern) (AT T..) Oben und unten verwendbar!				
		2534042	26,-	2534042	26,-
 <p>1x 1x 1x 1x</p>	1 Ersatzteilset Führungshaken unten für Gleittür 2-teilig bodenfrei mit Festfeld (AT D2R/L) Gleittür 4-teilig bodenfrei mit Festfeldern (AT D4B) EckEinstieg 2-teilig bodenfrei (Gleittüren) (AT C2R/L)				
		2534023	45,-	2534024	45,-

RAYA®



Ersatzteilbezeichnung Abbildung	Bauforn Abbildung	Ersatzteilbeschreibung	Ersatzteilnummer EDIFACT-fähig	Preis EUR o. MwSt. I/2020
------------------------------------	----------------------	------------------------	-----------------------------------	------------------------------

Dichtleiste waagrecht

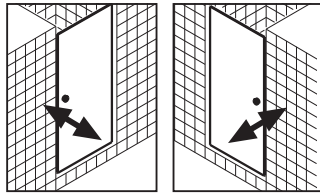
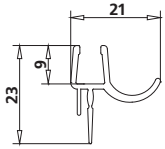

RA 1WR/L

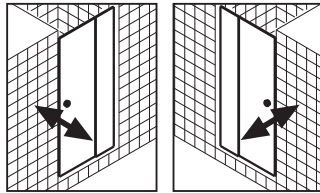

RA 1GR/L

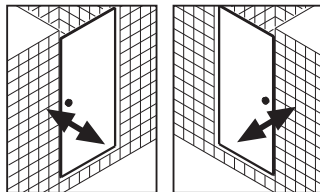

RA 1TR//L

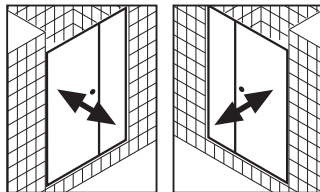

RA 1OR/L

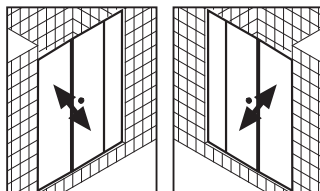

RA 1AR/L

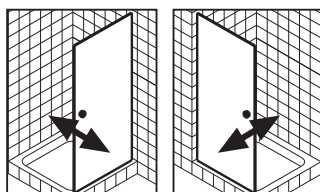

RA 1KR/L

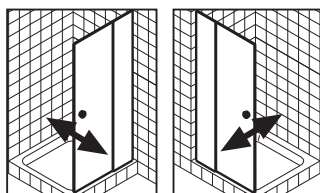

RA 1NR/L

1 Dichtleiste mit Wasserabpralleffekt,  
Länge 985 mm  
Kann bei Montage beliebig gekürzt werden.



2534082

26,-

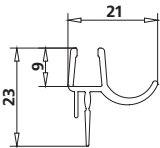
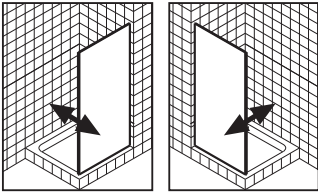
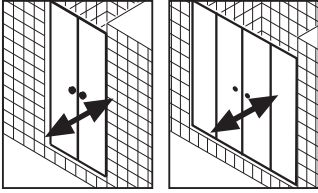
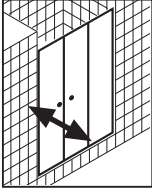
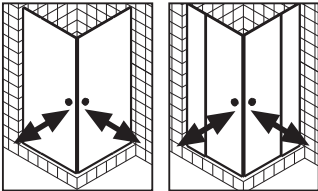
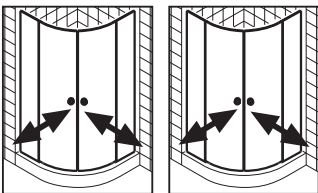
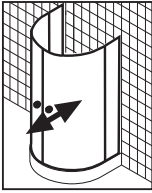

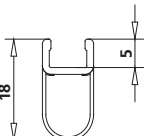
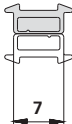
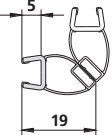
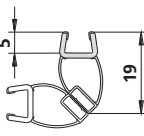
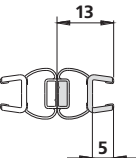
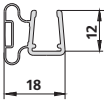
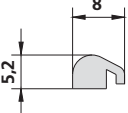
Ersatzteilbezeichnung Abbildung	Bauform Abbildung	Ersatzteilbeschreibung	Ersatzteilnummer EDIFACT-fähig	Preis EUR o. MwSt. 1/2020
<b>Dichtleiste waagrecht</b>				
	 <p data-bbox="341 555 411 577">RA TBR/L</p>	<p data-bbox="687 367 1075 461">1 Dichtleiste mit Wasserabpralleffekt, Länge 985 mm Kann bei Montage beliebig gekürzt werden.</p>	<p data-bbox="1206 591 1283 613">2535234</p>	<p data-bbox="1417 591 1455 613">26,-</p>
	 <p data-bbox="341 835 399 857">RA PTD</p> <p data-bbox="507 835 564 857">RA PTF</p>	<p data-bbox="687 636 1099 730">2 Dichtleisten mit Wasserabpralleffekt, Länge je 550 mm Können bei Montage beliebig gekürzt werden.</p>	<p data-bbox="1206 860 1283 882">2534083</p>	<p data-bbox="1417 860 1455 882">26,-</p>
	 <p data-bbox="341 1115 411 1137">RA PFR/L</p>	<p data-bbox="687 916 1099 1010">2 Dichtleisten mit Wasserabpralleffekt, Länge je 985 mm Können bei Montage beliebig gekürzt werden.</p>	<p data-bbox="1206 1140 1283 1162">2534919</p>	<p data-bbox="1417 1140 1455 1162">34,-</p>
	 <p data-bbox="341 1391 411 1413">RA 1ER/L</p> <p data-bbox="507 1391 577 1413">RA EPR/L</p>	<p data-bbox="687 1191 1099 1285">2 Dichtleisten mit Wasserabpralleffekt, Länge je 985 mm Können bei Montage beliebig gekürzt werden.</p>	<p data-bbox="1206 1420 1283 1442">2534058</p>	<p data-bbox="1417 1420 1455 1442">34,-</p>
	 <p data-bbox="341 1675 395 1697">RA P50</p> <p data-bbox="507 1675 561 1697">RA P55</p>	<p data-bbox="687 1480 1099 1574">2 Dichtleisten mit Wasserabpralleffekt, gebogen Können bei Montage beliebig gekürzt werden.</p>	<p data-bbox="1206 1704 1283 1727">2534085</p>	<p data-bbox="1417 1704 1455 1727">34,-</p>
	 <p data-bbox="341 1966 386 1989">RA Z..</p>	<p data-bbox="687 1765 1099 1859">2 Dichtleisten mit Wasserabpralleffekt, gebogen Können bei Montage beliebig gekürzt werden.</p>	<p data-bbox="1206 1989 1283 2011">2534130</p>	<p data-bbox="1417 1989 1455 2011">34,-</p>

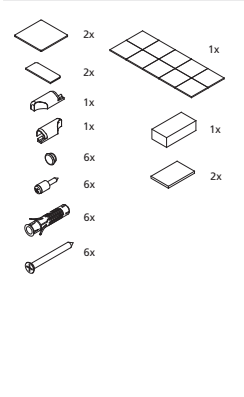
Ersatzteilbezeichnung Abbildung	Ersatzteilbeschreibung	Ersatzteilnummer	Preis EUR o. MwSt. I/2020
		EDIFACT-fähig	
Dichtleiste senkrecht			
	1 Balgdichtung senkrecht für Pendeltür 1-flügelig (RA 1TR/L) Länge passend bis Serienhöhe 2000 mm		
	Länge passend bis Serienhöhe 2000 mm	6034392	34,-
	Sonderlänge bis max 2200 mm	97100	auf Anfrage
Magnetleiste			
	1 Magnetprofil für 1WR/L 1GR/L		
	Länge passend bis Serienhöhe 2000 mm	6008261	34,-
	Sonderlänge bis max. 2200 mm	9505	auf Anfrage
	1 Magnetprofil für 1EL, EPL		
	Länge passend bis Serienhöhe 2000 mm	6025698	34,-
	Sonderlänge bis max. 2200 mm	1235	auf Anfrage
	1 Magnetprofil für 1ER, EPR		
	Länge passend bis Serienhöhe 2000 mm	6025701	34,-
	Sonderlänge bis max. 2200 mm	1236	auf Anfrage
	1 Magnetprofil für PTD, 1WR/L, 1GR/L, 1OR/L, 1AR/L, PFR/L, PTF, P., Z., 1KR/L, 1NR/L		
	Länge passend bis Serienhöhe 2000 mm	6025709	34,-
	Sonderlänge bis max. 2200 mm	1238	auf Anfrage
	1 Magnetprofil für TBR/L, TOR/L		
	Länge passend bis Serienhöhe 2000 mm	6031610	34,-
	Sonderlänge bis max. 2200 mm	1650	auf Anfrage
Bodenschwelle			
	1 Bodenschwelle mit allen Anschlussteilen für alle Türen <b>Unbedingt Länge, Farbe, Bauform und Radius angeben!</b>		
	Bodenschwelle gerade	6805A	34,-
	Bodenschwelle gebogen	6805A	74,-

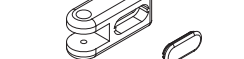
Ersatzteilbezeichnung Abbildung	Ersatzteilbeschreibung	Ersatzteilnummer Silber Mattglanz EDIFACT-fähig	Preis EUR o. MwSt. I/2020	Ersatzteilnummer Silber Hochglanz EDIFACT-fähig	Preis EUR o. MwSt. I/2020
<b>Montagekleinteile</b>					
	<p>1 Ersatzteilset Montagekleinteile, bestehend aus Schrauben, Dübeln, diversen Abdeckungen, für</p>				
<p>Beispielabbildung: Ersatzteilset für RA 1GR/L</p>	<p>Pendeltür 1-flügelig (RA 1WR/L)</p>	<p>2534465</p>	<p>26,-</p>	<p>2534464</p>	<p>26,-</p>
	<p>Pendeltür 1-flügelig rechts (RA 1TR)</p>	<p>2534886</p>	<p>26,-</p>	<p>2534885</p>	<p>26,-</p>
	<p>Pendeltür 1-flügelig links (RA 1TL)</p>	<p>2534890</p>	<p>26,-</p>	<p>2534889</p>	<p>26,-</p>
	<p>Pendeltür 1-flügelig mit Festfeld (RA 1GR/L)</p>	<p>2534462</p>	<p>26,-</p>	<p>2534461</p>	<p>26,-</p>
	<p>Pendeltür 1-flügelig und Festfeld rechts (RA 1OR)</p>	<p>2534893</p>	<p>26,-</p>	<p>2534892</p>	<p>26,-</p>
	<p>Pendeltür 1-flügelig und Festfeld links (RA 1OL)</p>	<p>2534896</p>	<p>26,-</p>	<p>2534895</p>	<p>26,-</p>
	<p>Pendeltür 1-flügelig mit Festfeldern rechts (RA 1AR)</p>	<p>2534893</p>	<p>26,-</p>	<p>2534892</p>	<p>26,-</p>
	<p>Pendeltür 1-flügelig mit Festfeldern links (RA 1AL)</p>	<p>2534896</p>	<p>26,-</p>	<p>2534895</p>	<p>26,-</p>
	<p>Pendeltür (RA PTD)</p>	<p>2535240</p>	<p>26,-</p>	<p>2535239</p>	<p>26,-</p>
	<p>Pendeltür mit Festfeld (RA PFR/L)</p>	<p>2534899</p>	<p>26,-</p>	<p>2534898</p>	<p>26,-</p>
	<p>Pendeltür mit Festfeldern (RA PTF)</p>	<p>2534471</p>	<p>26,-</p>	<p>2534470</p>	<p>26,-</p>
	<p>EckEinstieg (Pendeltüren) (RA 1ER/L)</p>	<p>2534468</p>	<p>26,-</p>	<p>2534467</p>	<p>26,-</p>
	<p>EckEinstieg 2-teilig (Pendeltüren mit Festfeldern) (RA EPR/L)</p>	<p>2534468</p>	<p>26,-</p>	<p>2534467</p>	<p>26,-</p>
	<p>Viertelkreis-Duschkabine (Pendeltüren mit Festfeldern) (RA P..)</p>	<p>2534471</p>	<p>26,-</p>	<p>2534470</p>	<p>26,-</p>
	<p>Halbkreis-Duschkabine (Pendeltüren mit Festfeldern) (RA Z..)</p>	<p>2534473</p>	<p>26,-</p>	<p>2534473</p>	<p>26,-</p>
	<p>Seitenwand (RA TWD)</p>	<p>2533775</p>	<p>26,-</p>	<p>2533775</p>	<p>26,-</p>
	<p>Seitenwand verkürzt auf Badewanne (RA TVD)</p>	<p>2533773</p>	<p>26,-</p>	<p>2533773</p>	<p>26,-</p>
	<p>Pendeltür 1-flügelig rechts (RA 1KR)</p>	<p>2534886</p>	<p>26,-</p>	<p>2534885</p>	<p>26,-</p>
	<p>Pendeltür 1-flügelig links (RA 1KL)</p>	<p>2534890</p>	<p>26,-</p>	<p>2534889</p>	<p>26,-</p>
	<p>Pendeltür 1-flügelig mit Festfeld rechts (RA 1NR)</p>	<p>2535210</p>	<p>26,-</p>	<p>2535209</p>	<p>26,-</p>
	<p>Pendeltür 1-flügelig mit Festfeld links (RA 1NL)</p>	<p>2535207</p>	<p>26,-</p>	<p>2535206</p>	<p>26,-</p>
	<p>Seitenwand rechts (RA TOR)</p>	<p>2535222</p>	<p>26,-</p>	<p>2535221</p>	<p>26,-</p>
	<p>Seitenwand links (RA TOL)</p>	<p>2535219</p>	<p>26,-</p>	<p>2535218</p>	<p>26,-</p>
	<p>Seitenwand beweglich rechts (RA TBR)</p>	<p>2535216</p>	<p>26,-</p>	<p>2535215</p>	<p>26,-</p>
	<p>Seitenwand beweglich links (RA TBL)</p>	<p>2535213</p>	<p>26,-</p>	<p>2535212</p>	<p>26,-</p>
	<p>1 Ersatzteilset für Stabilisierung, bestehend aus Glasaufnahme und Montagekleinteilen</p>				
		<p>2534456</p>	<p>34,-</p>	<p>2534455</p>	<p>34,-</p>
	<p>1 Ersatzteilset für Stabilisierung, bestehend aus Wandanschluss und Montagekleinteilen</p>				
		<p>2534459</p>	<p>26,-</p>	<p>2534458</p>	<p>26,-</p>

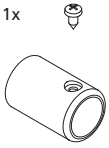
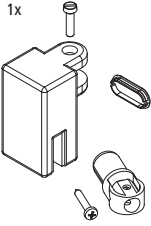
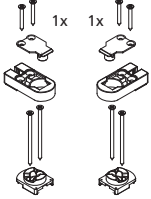
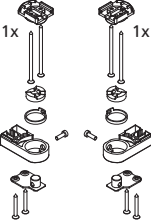
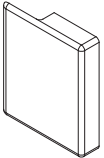
Ersatzteilbezeichnung Abbildung	Ersatzteilbeschreibung	Ersatzteilnummer Silber Mattglanz EDIFACT-fähig	Preis EUR o. MwSt. I/2020	Ersatzteilnummer Silber Hochglanz EDIFACT-fähig	Preis EUR o. MwSt. I/2020
<b>Montagekleinteile</b>					
	1 Ersatzteilset für Stabilisierung, bestehend aus Wandanschluss und Montagekleinteilen für Pendeltür 1-flügelig und Festfeld (RA 10R/L) Pendeltür 1-flügelig mit Festfeldern (RA 1AR/L)				
		2534917	26,-	2534916	26,-
	1 Ersatzteilset für Stabilisierung, bestehend aus Glasaufnahme und Montagekleinteile für Seitenwand (RA TOR/L)				
		2535120	34,-	2535040	34,-
<b>Lager</b>					
	1 Ersatzteilset Lager oben für alle RAYA-Türen				
		2534447	34,-	2534446	34,-
	1 Ersatzteilset Lager unten für für alle RAYA-Türen				
		2534450	34,-	2534449	34,-
<b>Diverse Ersatzteile</b>					
	1 Ersatzteilset Abdeckungen für Gelenkbeschläge für alle RAYA-Türen				
		2534453	34,-	2534452	34,-

LIGA<sup>®</sup>

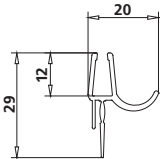
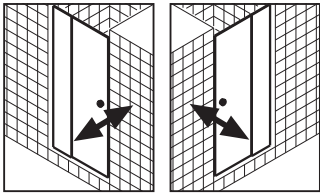
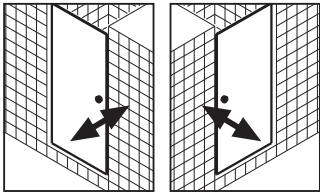
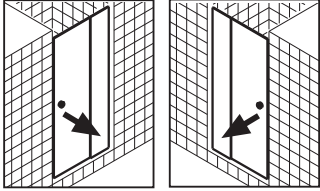
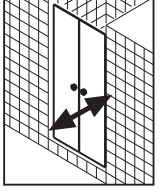
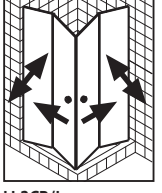
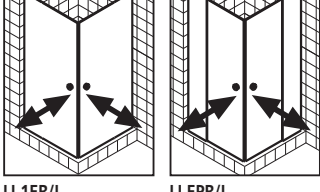

Ersatzteilbezeichnung Abbildung	Bauform Abbildung	Ersatzteilbeschreibung	Ersatzteilnummer EDIFACT-fähig	Preis EUR o. MwSt. I/2020
<b>Dichtleiste waagrecht</b>				
	 <p data-bbox="339 555 405 577">LI 1GR/L</p>	<p data-bbox="687 360 1075 454">1 Dichtleiste mit Wasserabpralleffekt Länge 985 mm Kann bei Montage beliebig gekürzt werden.</p>		
	 <p data-bbox="339 795 405 817">LI 1WR/L</p>		2534773	26,-
	 <p data-bbox="339 1086 405 1108">LI STR/L</p>	<p data-bbox="687 891 1075 985">1 Dichtleiste mit Wasserabpralleffekt Länge 985 mm Kann bei Montage beliebig gekürzt werden.</p>	2535231	26,-
	 <p data-bbox="339 1377 405 1400">LI PTD</p>	<p data-bbox="687 1182 1098 1276">2 Dichtleisten mit Wasserabpralleffekt Länge je 550 mm Können bei Montage beliebig gekürzt werden.</p>	2534774	26,-
	 <p data-bbox="339 1668 405 1691">LI 2CR/L</p>	<p data-bbox="687 1473 1098 1568">4 Dichtleisten mit Wasserabpralleffekt für kompletten Eckeinstieg, Länge je 985 mm Können bei Montage beliebig gekürzt werden.</p>	2534987	45,-
	 <p data-bbox="339 1960 405 1982">LI 1ER/L</p> <p data-bbox="507 1960 572 1982">LI EPR/L</p>	<p data-bbox="687 1765 1098 1859">2 Dichtleisten mit Wasserabpralleffekt Länge je 985 mm Können bei Montage beliebig gekürzt werden.</p>	2534981	34,-

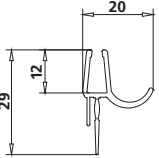
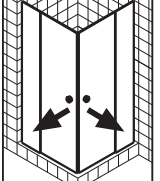
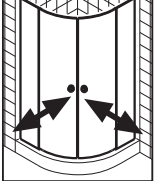
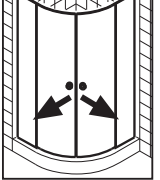
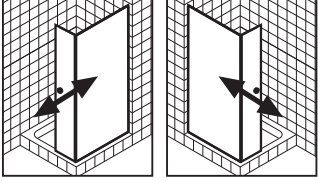
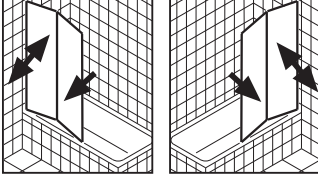
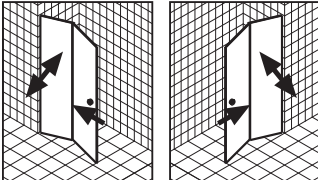
Ersatzteilbezeichnung Abbildung	Bauform Abbildung	Ersatzteilbeschreibung	Ersatzteilnummer <a href="#">EDIFACT-fähig</a>	Preis EUR o. MwSt. I/2020
<b>Dichtleiste waagrecht</b>				
	 <p data-bbox="344 555 408 577">LI ESR/L</p>	<p>2 Dichtleisten mit Wasserabpralleffekt Länge je 985 mm Können bei Montage beliebig gekürzt werden.</p>	<p><a href="#">2535232</a></p>	<p>34,-</p>
	 <p data-bbox="344 846 392 869">LI P55</p>	<p>2 Dichtleisten mit Wasserabpralleffekt gebogen Können bei Montage beliebig gekürzt werden.</p>	<p><a href="#">2534775</a></p>	<p>34,-</p>
	 <p data-bbox="344 1137 392 1160">LI E55</p>	<p>2 Dichtleisten mit Wasserabpralleffekt gebogen Können bei Montage beliebig gekürzt werden.</p>	<p><a href="#">2535233</a></p>	<p>34,-</p>
	 <p data-bbox="344 1429 408 1451">LI T1R/L</p>	<p>1 Dichtleiste mit Wasserabpralleffekt Länge 550 mm Kann bei Montage beliebig gekürzt werden.</p>	<p><a href="#">2535230</a></p>	<p>26,-</p>
	 <p data-bbox="344 1720 408 1742">LI 2PR/L</p>  <p data-bbox="344 1944 408 1966">LI 2YR/L</p>	<p>2 Dichtleisten mit Wasserabpralleffekt Länge je 985 mm Können bei Montage beliebig gekürzt werden.</p>	<p><a href="#">2534988</a></p>	<p>34,-</p>

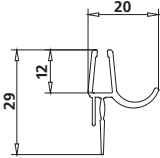
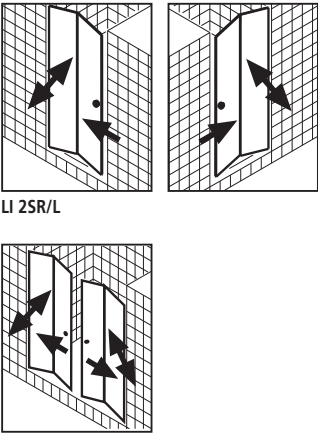
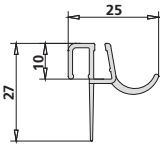
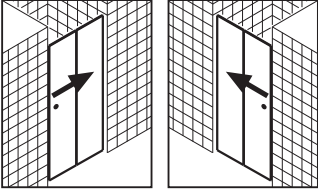
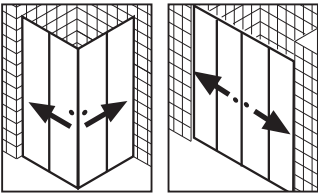
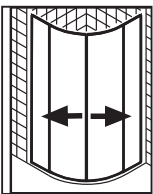
Ersatzteilbezeichnung Abbildung	Bauforn Abbildung	Ersatzteilbeschreibung	Ersatzteilnummer EDIFACT-fähig Nicht EDIFACT-fähig	Preis EUR o. MwSt. I/2020
<b>Dichtleiste waagrecht</b>				
	 <p data-bbox="341 555 405 577">LI 25R/L</p> <p data-bbox="341 792 389 815">LI 2T4</p>	<p>2 Dichtleisten mit Wasserabpralleffekt Länge je 985 mm Können bei Montage beliebig gekürzt werden.</p>	<p>2534986</p>	<p>34,-</p>
	 <p data-bbox="341 1084 405 1106">LI D2R/L</p>	<p>1 Dichtleiste mit Wasserabpralleffekt <b>Unbedingt Länge und Bauform angeben!</b> Maßanfertigung</p>	<p>4714</p>	<p>34,-</p>
	 <p data-bbox="341 1366 405 1388">LI C2R/L</p> <p data-bbox="501 1366 564 1388">LI D4B</p>	<p>2 Dichtleisten mit Wasserabpralleffekt <b>Unbedingt Länge und Bauform angeben!</b> Maßanfertigung</p>	<p>4714</p>	<p>45,-</p>
	 <p data-bbox="341 1650 389 1673">LI C55</p>	<p>2 Dichtleisten mit Wasserabpralleffekt <b>Unbedingt Länge und Bauform angeben!</b> Maßanfertigung</p>	<p>4714</p>	<p>45,-</p>



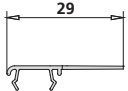
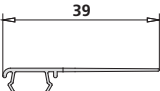
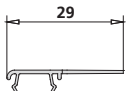
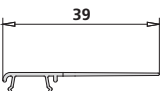
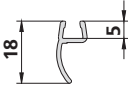

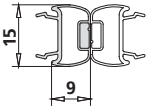
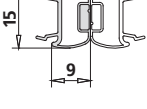
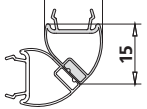
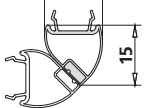
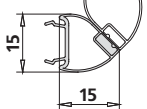
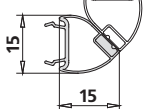

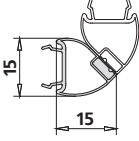
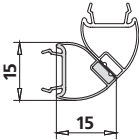
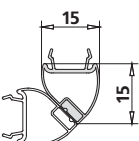
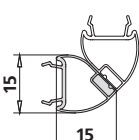
Ersatzteilbezeichnung Abbildung	Bauform Abbildung	Ersatzteilbeschreibung	Ersatzteilnummer EDIFACT-fähig	Preis EUR o. MwSt. I/2020
<b>Dichtleiste senkrecht</b>				
		1 Gelenkdichtung senkrecht für Pendel-Faltdür (LI 2SR/L) Pendeltür 1-flügelig (LI 1WR/L) Pendeltür 1-flügelig mit Festfeld (LI 1GR/L) Pendel-Faltdür 4-teilig (LI 2T4) Pendeltür (LI PTD) Eckeinstieg (Pendeltüren) - Halbteil (LI 2CR/L, LI 1ER/L, LI EPR/L) Viertelkreis (Pendeltüren mit Festfeldern) (LI P55) Faltdür 2-flügelig (LI 2PR/L) Wall Pendel-Falt (LI 2YR/L) Wall mit beweglichem Flügel (LI T1R/L)		
Länge passend bis Serienhöhe 2000 mm			6036435	34,-
		1 Glasabdichtung senkrecht links für Eckeinstieg 2-teilig bodenfrei (Gleittüren) - Halbteil links (LI C2L) Gleittür 2-teilig bodenfrei mit Festfeld (LI D2L) Pendel-Faltdür 4-teilig (LI D4B)		
Länge passend bis Serienhöhe 2000 mm			2534973	34,-
		1 Glasabdichtung senkrecht links für Viertelkreis bodenfrei (Gleittüren) (LI C55)		
Länge passend bis Serienhöhe 2000 mm			2534975	34,-
		1 Glasabdichtung senkrecht rechts für Eckeinstieg 2-teilig bodenfrei (Gleittüren) - Halbteil rechts (LI C2R) Gleittür 2-teilig bodenfrei mit Festfeld (LI D2R) Pendel-Faltdür 4-teilig (LI D4B)		
Länge passend bis Serienhöhe 2000 mm			2534974	34,-
		1 Glasabdichtung senkrecht rechts für Viertelkreis bodenfrei (Gleittüren) (LI C55)		
Länge passend bis Serienhöhe 2000 mm			2534976	34,-
		1 Glasabdichtung senkrecht für Pendel-Faltdür (LI 2SR/L) Pendel-Faltdür 4-teilig (LI 2T4) Eckeinstieg 2-teilig (Pendel-Faltdüren) - Halbteil rechts (LI 2CR) Faltdür 2-flügelig (LI 2PR/L) Wall Pendel-Falt (LI 2YR/L) Schwingtür mit Festfeld (LI STR/L) Eckeinstieg 2-teilig (Schwingtüren mit Festfeldern) (LI ESR/L) Viertelkreis (Schwingtüren mit Festfeldern) (LI E55)		
Länge passend bis Serienhöhe 2000 mm			2534970	34,-

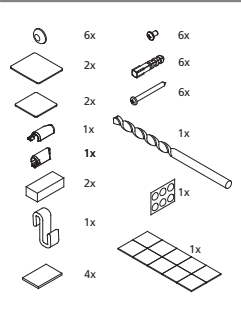
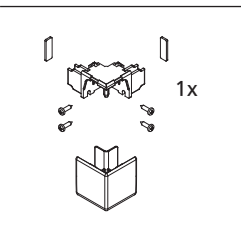
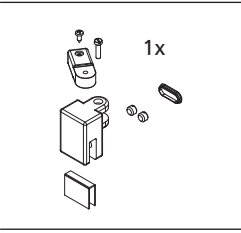
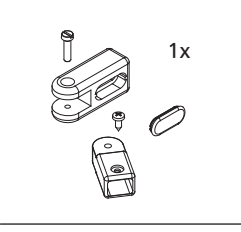
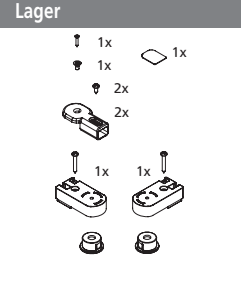
Ersatzteilbezeichnung Abbildung	Ersatzteilbeschreibung	Ersatzteilnummer EDIFACT-fähig	Preis EUR o. MwSt. I/2020
<b>Magnetleiste</b>			
	1 Magnetprofil 180° für Tür für Pendel-Falttür (LI 2SR/L) Pendeltür 1-flügelig (LI 1WR/L) Pendeltür 1-flügelig mit Festfeld (LI 1GR/L) Pendel-Falttür 4-teilig (LI 2T4) Pendeltür (LI PTD) Gleittür 2-teilig bodenfrei mit Festfeld (LI D2R/L) Gleittür 4-teilig bodenfrei mit Festfeldern (LI D4B) Viertelkreis (Pendeltüren mit Festfeldern) (LI P55) Viertelkreis bodenfrei (Gleittüren) (LI C55) Viertelkreis (Schwingtüren mit Festfeldern) (LI E55)		
Länge passend bis Serienhöhe 2000 mm		2534770	34,-
	1 Magnetprofil 180° für Verschlussprofil für Pendel-Falttür (LI 2SR/L) Pendeltür 1-flügelig (LI 1WR/L) Pendeltür 1-flügelig mit Festfeld (LI 1GR/L) Pendeltür (LI PTD) Gleittür 2-teilig bodenfrei mit Festfeld (LI D2R/L)		
Länge passend bis Serienhöhe 2000 mm		6036439	34,-
	1 Magnetprofil 90° rechts für Eckeinstieg 2-teilig bodenfrei (Gleittüren) - Halbteil rechts (LI C2R)		
Länge passend bis Serienhöhe 2000 mm		2534972	34,-
	1 Magnetprofil 90° (ohne Bearbeitung) rechts für Eckeinstieg 2-teilig (Pendel-Falttören) - Halbteil rechts (LI 2CR) Eckeinstieg (Pendeltüren) - Halbteil rechts (LI 1ER) Eckeinstieg 2-teilig (Pendeltüren mit Festfeldern) - Halbteil rechts (EPR)		
Länge passend bis Serienhöhe 2000 mm		2534927	34,-
	1 Magnetprofil 90° links für Eckeinstieg 2-teilig bodenfrei (Gleittüren) - Halbteil links (LI C2L)		
Länge passend bis Serienhöhe 2000 mm		2534971	34,-
	1 Magnetprofil 90° (mit Bearbeitung) links für Eckeinstieg 2-teilig (Pendel-Falttören) - Halbteil links (LI 2CL) Eckeinstieg (Pendeltüren) - Halbteil links (LI 1EL) Eckeinstieg 2-teilig (Pendeltüren mit Festfeldern) - Halbteil links (EPL)		
Länge passend bis Serienhöhe 2000 mm		2534926	34,-

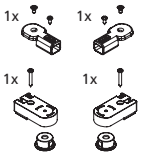
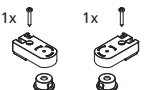
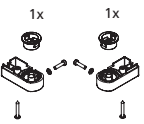
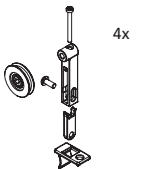
Ersatzteilbezeichnung Abbildung	Ersatzteilbeschreibung	Ersatzteilnummer EDIFACT-fähig	Preis EUR o. MwSt. I/2020
<b>Magnetleiste</b>			
	1 Magnetprofil 90 ° für Tür für Schwingtür mit Festfeld (LI STR/L)		
Länge passend bis Serienhöhe 2000 mm		2535228	34,-
	1 Magnetprofil 90 ° für Verschlussprofil für Schwingtür mit Festfeld (LI STR/L)		
Länge passend bis Serienhöhe 2000 mm		6042816	34,-
	1 Magnetprofil 90° rechts für Eckeinstieg 2-teilig (Schwingtüren mit Festfeldern) - Halbteil rechts (LI ESR)		
Länge passend bis Serienhöhe 2000 mm		2535229	34,-
	1 Magnetprofil 90° links für Eckeinstieg 2-teilig (Schwingtüren mit Festfeldern) - Halbteil links (LI ESL)		
Länge passend bis Serienhöhe 2000 mm		2535227	34,-

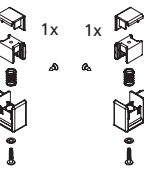
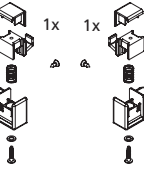
Ersatzteilbezeichnung Abbildung	Ersatzteilbeschreibung	Ersatzteilnummer Silber Mattglanz EDIFACT-fähig	Preis EUR o. MwSt. I/2020	Ersatzteilnummer Silber Hochglanz EDIFACT-fähig	Preis EUR o. MwSt. I/2020
<b>Montagekleinteile</b>					
	1 Ersatzteilset Montagekleinteile, bestehend aus Schrauben, Dübeln, diversen Abdeckungen, für				
	Pendel-Falttür (LI 2SR/L)	2534878	34,-	2534878	34,-
	Pendeltür 1-flügelig (LI 1WR/L)	2534873	34,-	2534873	34,-
	Pendeltür 1-flügelig mit Festfeld (LI 1GR/L)	2534872	34,-	2534872	34,-
	Pendel-Falttür 4-teilig (LI 2T4)	2534879	34,-	2534879	34,-
	Pendeltür (LI PTD)	2534874	34,-	2534874	34,-
	Gleittür 2-teilig bodenfrei mit Festfeld (LI D2R/L)	2534882	26,-	2534882	26,-
	Gleittür 4-teilig bodenfrei mit Festfeldern (LI D4B)	2534883	26,-	2534883	26,-
	Seitenwand (LI TWD)	2534577	26,-	2534577	26,-
Beispielabbildung: Ersatzteilset für LI 2SR/L	Seitenwand verkürzt auf Badewanne (LI TVD)	2534576	26,-	2534576	26,-
	EckEinstieg 2-teilig (Pendel-Falttören) (LI 2CR/L)	2534877	26,-	2534877	26,-
	EckEinstieg (Pendeltüren) (1ER/L)	2534876	26,-	2534876	26,-
	EckEinstieg 2-teilig (Pendeltüren mit Festfeldern (LI EPR/L)	2534884	26,-	2534884	26,-
	EckEinstieg 2-teilig bodenfrei (Gleittüren) (LI C2R/L)	2534880	26,-	2534880	26,-
	Viertelkreis-Duschkabine (Pendeltüren mit Festfeldern) (LI P55)	2534875	26,-	2534875	26,-
	Viertelkreis-Duschkabine bodenfrei (Gleittüren) (LI C55)	2534881	26,-	2534881	26,-
	Faltwand 2-flügelig (LI 2PR/L)	2534575	26,-	2534575	26,-
	Schwingtür mit Festfeld (LI STR/L)			2535125	26,-
	EckEinstieg 2-teilig (Schwingtüren mit Festfeldern) (LI ESR/L)			2535123	26,-
	Viertelkreis (Schwingtüren mit Festfeldern) (LI E55)			2535124	26,-
	WALK-IN Wall (LI TWF)	2535069	26,-	2535069	26,-
	WALK-IN Wall mit beweglichem Flügel (LI T1R/L)	2535068	26,-	2535068	26,-
	1 Ersatzteilset Eckverbinder, bestehend aus Eckverbinder und Montagekleinteilen für EckEinstieg 2-teilig bodenfrei (Gleittüren) (LI C2R/L)				
		2534907	26,-	2534907	26,-
	1 Ersatzteilset für Stabilisierung, bestehend aus Glasaufnahme und Montagekleinteilen für EckEinstieg 2-teilig (Pendeltüren mit Festfeldern (LI EPR/L) Viertelkreis-Duschkabine (Pendeltüren mit Festfeldern) (LI P55)				
		2534746	34,-	2534746	34,-
	1 Ersatzteilset für Stabilisierung, bestehend aus Wandanschluss und Montagekleinteilen für EckEinstieg 2-teilig (Pendeltüren mit Festfeldern (LI EPR/L) Viertelkreis-Duschkabine (Pendeltüren mit Festfeldern) (LI P55)				
		2534748	26,-	2534748	26,-
<b>Lager</b>					
	1 Ersatzteilset Lager oben für Pendel-Falttür (LI 2SR/L) Pendeltür 1-flügelig (LI 1WR/L) Pendeltür 1-flügelig mit Festfeld (LI 1GR/L)				
		2534738	34,-	2534738	34,-

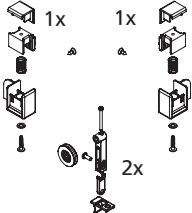
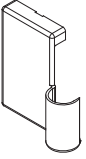
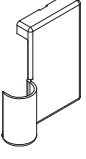
Ersatzteilbezeichnung Abbildung	Ersatzteilbeschreibung	Ersatzteilnummer Silber Mattglanz EDIFACT-fähig	Preis EUR o. MwSt. I/2020	Ersatzteilnummer Silber Hochglanz EDIFACT-fähig	Preis EUR o. MwSt. I/2020
<b>Lager</b>					
	1 Ersatzteilset Lager oben für Pendel-Falttür 4-teilig (LI 2T4) Pendeltür (LI PTD)	2534742	34,-	2534742	34,-
	1 Ersatzteilset Lager oben für EckEinstieg 2-teilig (Pendel-Falttüren) (LI 2CR/L) EckEinstieg (Pendeltüren) (1ER/L) EckEinstieg 2-teilig (Pendeltüren mit Festfeldern (LI EPR/L) Viertelkreis-Duschkabine (Pendeltüren mit Festfeldern) (LI P55) Faltwand 2-flügelig (LI 2PR/L)	2534744	34,-	2534744	34,-
	1 Ersatzteilset Lager unten für Pendel-Falttür (LI 2SR/L) Pendeltür 1-flügelig (LI 1WR/L) Pendeltür 1-flügelig mit Festfeld (LI 1GR/L) Pendel-Falttür 4-teilig (LI 2T4) Pendeltür (LI PTD) EckEinstieg 2-teilig (Pendel-Falttüren) (LI 2CR/L) EckEinstieg (Pendeltüren) (1ER/L) EckEinstieg 2-teilig (Pendeltüren mit Festfeldern (LI EPR/L) Viertelkreis-Duschkabine (Pendeltüren mit Festfeldern) (LI P55) Faltwand 2-flügelig (LI 2PR/L)	2534740	34,-	2534740	34,-
<b>Laufrollen / Aushängemechanismus</b>					
	1 Ersatzteilset Laufrollen oben für Gleittür 4-teilig bodenfrei mit Festfeldern (LI D4B) EckEinstieg 2-teilig bodenfrei (Gleittüren) (LI C2R/L)	2534910	34,-	2534910	34,-
	1 Ersatzteilset Laufrollen oben für Viertelkreis-Duschkabine bodenfrei (Gleittüren) (LI C55)	2534758	53,-	2534758	53,-
	1 Ersatzteilset Aushängemechanismus unten für Gleittür 4-teilig bodenfrei mit Festfeldern (LI D4B) EckEinstieg 2-teilig bodenfrei (Gleittüren) (LI C2R/L)	2534908	45,-	2534908	45,-
	1 Ersatzteilset Aushängemechanismus unten für Viertelkreis-Duschkabine bodenfrei (Gleittüren) (LI C55)	2534909	45,-	2534909	45,-

Ersatzteilbezeichnung Abbildung	Ersatzteilbeschreibung	Ersatzteilnummer Silber Mattglanz EDIFACT-fähig	Preis EUR o. MwSt. I/2020	Ersatzteilnummer Silber Hochglanz EDIFACT-fähig	Preis EUR o. MwSt. I/2020
<b>Laufrollen / Aushängemechanismus</b>					
	<p>1 Ersatzteilset Laufrollen oben und Aushängemechanismus unten für Gleittür 2-teilig bodenfrei mit Festfeld (LI D2R/L)</p>				
		2534911	53,-	2534911	53,-
<b>Abdeckschalen</b>					
	<p>1 Ersatzteilset Abdeckschalen außen (links) für                      Pendel-Falttür (LI 2SL)                      Pendel-Falttür 4-teilig (LI 2T4)                      Eckeinstieg 2-teilig (Pendel-Falttören) (LI 2CL)                      Faltwand 2-flügelig (LI 2PR/L)                      WALK-IN Wall Pendel-Falt (LI 2YL)                      Schwingtür mit Festfeld (LI STL)                      Eckeinstieg 2-teilig (Schwingtüren mit Festfeldern) (LI ESL)                      Viertelkreis-Duschkabine (Schwingtüren mit Festfeldern) (LI E55)</p>				
		2534904	34,-	2534904	34,-
	<p>1 Ersatzteilset Abdeckschalen außen (rechts) für                      Pendel-Falttür (LI 2SR)                      Pendel-Falttür 4-teilig (LI 2T4)                      Eckeinstieg 2-teilig (Pendel-Falttören) (LI 2CR)                      Faltwand 2-flügelig (LI 2PR/L)                      WALK-IN Wall Pendel-Falt (LI 2YR)                      Schwingtür mit Festfeld (LI STR)                      Eckeinstieg 2-teilig (Schwingtüren mit Festfeldern) (LI ESR)                      Viertelkreis-Duschkabine (Schwingtüren mit Festfeldern) (LI E55)</p>				
		2534905	34,-	2534905	34,-
	<p>1 Ersatzteilset Abdeckschalen innen für                      Pendel-Falttür (LI 2SR/L)                      Pendel-Falttür 4-teilig (LI 2T4)                      Eckeinstieg 2-teilig (Pendel-Falttören) (LI 2CR/L)                      Faltwand 2-flügelig (LI 2PR/L)                      WALK-IN Wall Pendel-Falt (LI 2YR/L)                      Schwingtür mit Festfeld (LI STR/L)                      Eckeinstieg 2-teilig (Schwingtüren mit Festfeldern) (LI ESR/L)                      Viertelkreis-Duschkabine (Schwingtüren mit Festfeldern) (LI E55)</p>				
		2534906	34,-	2534906	34,-

# IBIZA<sup>®</sup> 2000

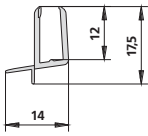
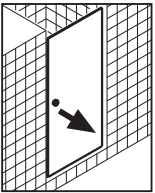
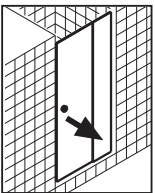
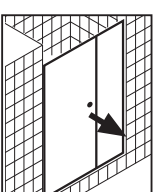
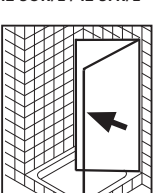
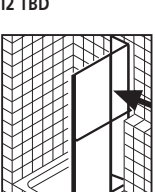
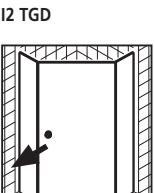
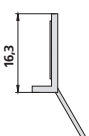
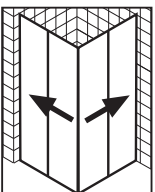

Ersatzteilbezeichnung Abbildung	Bauform Abbildung	Ersatzteilbeschreibung	Ersatzteilnummer EDIFACT-fähig	Preis EUR o. MwSt. I/2020
<b>Dichtleiste waagrecht</b>				
	 <p><b>I2 STW</b></p>  <p><b>I2 STR/L</b></p>  <p><b>I2 SOR/L / I2 SFR/L</b></p>  <p><b>I2 TBD</b></p>  <p><b>I2 TGD</b></p>  <p><b>I2 ..R/L</b></p>	<p>1 Dichtleiste, Länge 985 mm Kann bei Montage beliebig gekürzt werden.</p>	<p>2534044</p>	<p>26,-</p>
	 <p><b>IM E2R/L</b></p>	<p>2 Dichtleisten Länge je 500 mm Können bei Montage beliebig gekürzt werden.</p>	<p>2534805</p>	<p>34,-</p>



Ersatzteilbezeichnung Abbildung	Baupform Abbildung	Ersatzteilbeschreibung	Ersatzteilnummer EDIFACT-fähig	Preis EUR o. MwSt. I/2020
------------------------------------	-----------------------	------------------------	-----------------------------------	------------------------------

Dichtleiste waagrecht

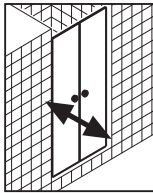
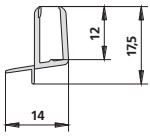

I2 PTD

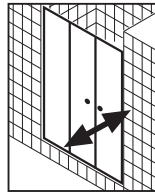
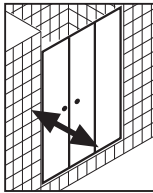

I2 POR/L

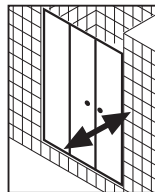
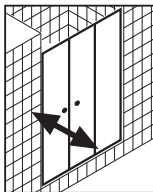

I2 PFR/L

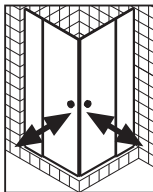

I2 EOR/L

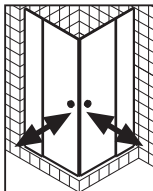

I2 ESR/L

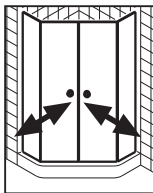

I2 B..



2 Dichtleisten  
Länge je 550 mm  
Können bei Montage beliebig gekürzt werden.

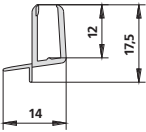
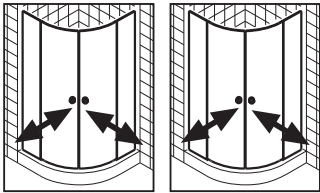
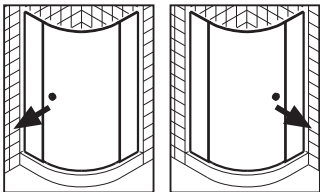
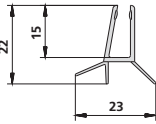
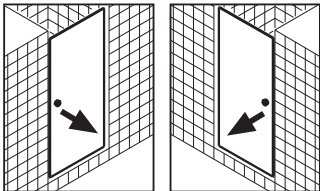

2534045

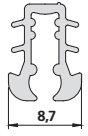
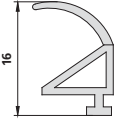
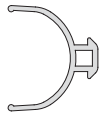
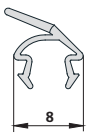
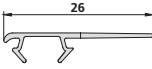
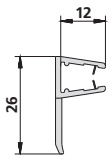
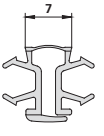
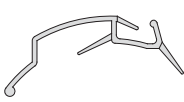
26,-

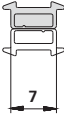
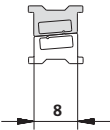
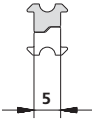
Ersatzteilbezeichnung Abbildung	Bauform Abbildung	Ersatzteilbeschreibung	Ersatzteilnummer EDIFACT-fähig	Preis EUR o. MwSt. I/2020
<b>Dichtleiste waagrecht</b>				
	 <p data-bbox="339 555 384 577">I2 O..</p> <p data-bbox="507 555 552 577">I2 P..</p>	<p data-bbox="687 360 815 421">2 Dichtleisten, gebogen</p> <p data-bbox="687 427 1098 450">Können bei Montage beliebig gekürzt werden.</p>	<p data-bbox="1206 595 1283 618">2534092</p>	<p data-bbox="1417 595 1453 618">34,-</p>
	 <p data-bbox="339 840 400 862">I2 S.R/L</p>	<p data-bbox="687 645 887 674">1 Dichtleiste, gebogen</p> <p data-bbox="687 680 1075 703">Kann bei Montage beliebig gekürzt werden.</p>	<p data-bbox="1206 880 1283 902">2534043</p>	<p data-bbox="1417 880 1453 902">26,-</p>
	 <p data-bbox="339 1131 395 1153">I2 KOD</p>	<p data-bbox="687 936 804 965">1 Dichtleiste,</p> <p data-bbox="687 972 820 1001">Länge 985 mm</p> <p data-bbox="687 1008 1075 1037">Kann bei Montage beliebig gekürzt werden.</p>	<p data-bbox="1206 1173 1283 1196">2534102</p>	<p data-bbox="1417 1173 1453 1196">26,-</p>

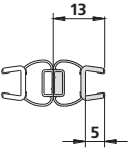
Ersatzteilbezeichnung Abbildung	Ersatzteilbeschreibung	Ersatzteilnummer	Preis EUR o. MwSt. I/2020
		EDIFACT-fähig	
		Nicht EDIFACT-fähig	
<b>Dichtleiste senkrecht</b>			
	1 Glasabdichtung senkrecht für Gleittür 3-teilig (I2 STD)		
	Länge passend für 3-teilige Gleittür bis Serienhöhe 2000 mm Sonderlänge	2534101 4026	34,- auf Anfrage
	1 Anschlagdichtung senkrecht für Schwingtür mit versetztem Drehpunkt (I2 KOD, I2 KTD)		
	Länge passend bis Serienhöhe 2000 mm	6002082	34,-
	1 Gelenkdichtung senkrecht für Eckeinstieg 2-teilig (Falttür) (I2 EF2)		
	Länge passend bis Serienhöhe 2000 mm	6008264	34,-
	1 Anschlagdichtung senkrecht für Gleittür 2-teilig mit Festfeld (I2 ST2) Gleittür 3-teilig mit Festfeld (I2 ST3) Eckeinstieg (Gleittüren) (I2 ED2, IM E2R/L, I2 ED3)		
	Länge passend bis Serienhöhe 2000 mm Sonderlänge bis max. 2050 mm	2240371 4037	26,- auf Anfrage
	1 Anschlagprofil senkrecht für Viertelkreis-Duschkabine (Gleittüren) (I2 R..)		
	Länge passend bis Serienhöhe 2000 mm Sonderlänge bis 2050 mm	6000348 9246	34,- auf Anfrage
	1 Glasabdichtung senkrecht für Viertelkreis-Duschkabine (Gleittüren) (I2 T..)		
	Länge passend bis Serienhöhe 2000 mm Sonderlänge bis max. 2200 mm	6025181 4089	34,- auf Anfrage
	1 Scharnierprofil senkrecht für Eckeinstieg 2-teilig (Falttür) (I2 EF2) Falttür (I2 FTD)		
	Länge passend bis Serienhöhe 2000 mm Sonderlänge passend bis max. 2200 mm	2282860 8286	34,- auf Anfrage
	1 Gleitdichtung senkrecht für Schwingtür (I2 STW), Schwingtür mit Festfeld (I2 STR/L), Schwingtür und Festfeld (I2 SOR/L), Pendeltür (I2 PTD), Pendeltür mit Festfeld (I2 POR/L), Seitenwand beweglich (I2 TBD), Seitenwand geteilt beweglich (I2 TGD), Seitenwand verkürzt beweglich (I2 TVR/L), Eckeinstieg 2-teilig (Pendeltüren mit Festfeldern) (I2 EOR/L), Viertelkreis-Duschkabine (Pendeltüren mit Festfeldern) (I2 O..), Viertelkreis-Duschkabine (Schwingtür mit Festfeldern) (I2 S.R/L), Fünfeck-Duschkabine (Pendeltüren mit Festfeldern) (I2 B..), Fünfeck-Duschkabine (Schwingtür mit Festfeldern) (I2 ..R/L) auch passend für NOVA 2000		
	Länge passend bis Serienhöhe 2000 mm	2529779	34,-

Ersatzteilbezeichnung Abbildung	Ersatzteilbeschreibung	Ersatzteilnummer	Preis EUR o. MwSt. I/2020
		EDIFACT-fähig	
		Nicht EDIFACT-fähig	
<b>Magnetleiste</b>			
	1 Magnetprofil für Schwingtür (I2 STW), Schwingtür mit Festfeld (I2 STR/L), Schwingtür und Festfeld (I2 SOR/L), Seitenwand beweglich (I2 TBD), Seitenwand geteilt beweglich (I2 TGD), Seitenwand verkürzt beweglich (I2 TVR/L), Viertelkreis-Duschkabine (Schwingtür mit Festfeldern) (I2 S.R/L), Fünfeck-Duschkabine (Schwingtür mit Festfeldern) (I2 ..R/L) auch passend für NOVA 2000		
	Länge passend bis Serienhöhe 2000 mm	6008261	34,-
	Sonderlänge bis max. 2200 mm	9505	auf Anfrage
	1 Magnetprofil für Pendeltür (I2 PTD), Pendeltür mit Festfeld (I2 POR/L), EckEinstieg 2-teilig (Pendeltüren mit Festfeldern) (I2 EOR/L), Viertelkreis-Duschkabine (Pendeltüren mit Festfeldern) (I2 O..), Fünfeck-Duschkabine (Pendeltüren mit Festfeldern) (I2 B..) auch passend für NOVA 2000		
	Länge passend bis Serienhöhe 2000 mm	6003988	34,-
	Sonderlänge bis max. 2200 mm	4285	auf Anfrage
	1 Magnetprofil für Gleittür 2-teilig mit Festfeld (I2 ST2), Gleittür 3-teilig mit Festfeld (I2 ST3), EckEinstieg (Gleittüren) (I2 ED2, IM E2R/L, I2 ED3) auch passend für NOVA 2000		
	Länge passend bis Serienhöhe 2000 mm	2209458	26,-
	Sonderlänge bis max. 2200 mm	9084	auf Anfrage
	1 Magnetprofil für EckEinstieg 2-teilig (Falttür) (I2 EF2)		
	Länge passend bis Serienhöhe 2000 mm	2292330	26,-
	Sonderlänge bis 2050 mm	9233	auf Anfrage
	1 Magnetprofil 180° für Viertelkreis-Duschkabine (Gleittüren) (I2 T..)		
	Länge passend bis Serienhöhe 2000 mm	6025709	34,-
	Sonderlänge bis max. 2200 mm	1238	auf Anfrage

Ersatzteilbezeichnung Abbildung	Ersatzteilbeschreibung	Ersatzteilnummer Silber Mattglanz EDIFACT-fähig	Preis EUR o. MwSt. 1/2020	Ersatzteilnummer Weiß EDIFACT-fähig	Preis EUR o. MwSt. 1/2020
<b>Montagekleinteile</b>					
	<p>1 Ersatzteilset Montagekleinteile, bestehend aus Schrauben, Dübeln, diversen Abdeckungen, für</p> <p>Schwingtür 1-flügelig (I2 STW)</p> <p>Schwingtür 1-flügelig mit Festfeld (I2 STR/L)</p> <p>Schwingtür mit versetztem Drehpunkt (I2 KOD, I2 KTD)</p> <p>Schwingtür 1-flügelig und Festfeld (I2 SOR/L)</p> <p>Schwingtür 1-flügelig und Festfeld (I2 SFR/L)</p> <p>Pendeltür (I2 PTD)</p> <p>Pendeltür mit Festfeld (I2 POR/L)</p> <p>Pendeltür mit Festfeld (I2 PFR/L)</p> <p>Gleittür 2-teilig mit Festfeld (I2 ST2)</p> <p>Gleittür 3-teilig mit Festfeld (I2 ST3)</p> <p>Gleittür 3-teilig (I2 STD)</p> <p>Faltdür (I2 FTD)</p> <p>EckEinstieg 2-teilig (Pendeltüren mit Festfeldern) (I2 EOR/L)</p> <p>EckEinstieg 2-teilig (Pendeltüren mit Festfeldern) (I2 ESR/L)</p> <p>EckEinstieg 2-teilig (Faltdür) (I2 EF2)</p> <p>EckEinstieg 2-teilig (Gleittüren) (I2 ED2)</p> <p>EckEinstieg 2-teilig bodenfrei (Gleittüren) (IM E2R/L)</p> <p>EckEinstieg 3-teilig (Gleittüren) (I2 ED3)</p> <p>Viertelkreis-Duschkabine (Pendeltüren mit Festfeldern) (I2 O..)</p> <p>Viertelkreis-Duschkabine (Pendeltüren mit Festfeldern) (I2 P..)</p> <p>Viertelkreis-Duschkabine (Schwingtür mit Festfeldern) (I2 S.R/L)</p> <p>Viertelkreis-Duschkabine (Gleittüren) (I2 T..)</p> <p>Viertelkreis-Duschkabine (Gleittüren) (I2 R..)</p> <p>Fünfeck-Duschkabine (Pendeltüren mit Festfeldern) (I2 B..)</p> <p>Fünfeck-Duschkabine (Pendeltüren mit Festfeldern) (I2 F..)</p> <p>Fünfeck-Duschkabine (Schwingtür mit Festfeldern) (I2 ..R/L)</p> <p>Seitenwand (I2 TWO)</p> <p>Seitenwand (I2 TWD)</p> <p>Seitenwand beweglich (I2 TBD)</p> <p>Seitenwand geteilt beweglich (I2 TGD)</p> <p>Seitenwand verkürzt beweglich neben Badewanne (I2 TVR/L)</p>				
		2528223	26,-	2528223	26,-
		2534159	26,-	2534159	26,-
		2534141	26,-	2534141	26,-
		2534153	26,-	2534153	26,-
		2534147	26,-	2534148	26,-
		2534144	26,-	2534144	26,-
		2531558	26,-	2531558	26,-
		2505552	26,-	2505556	26,-
		2510716	26,-	2510716	26,-
		2530309	26,-	2530309	26,-
		2528864	26,-	2528864	26,-
		2529167	26,-	2529168	26,-
		2534138	26,-	2534139	26,-
		2534169	26,-	2534170	26,-
		2529177	26,-	2529178	26,-
		2528859	26,-	2528860	26,-
		2533387	26,-	2533388	26,-
		2528859	26,-	2528860	26,-
		2531559	26,-	2531559	26,-
		2534165	26,-	2534166	26,-
		2531661	26,-	2531661	26,-
		2534162	26,-	2534163	26,-
		2534168	26,-	2534168	26,-
		2531559	26,-	2531559	26,-
		2534165	26,-	2534166	26,-
		2531661	26,-	2531661	26,-
		2533357	26,-	2533357	26,-
		2528865	26,-	2528865	26,-
		2531663	26,-	2531663	26,-
		2531663	26,-	2531663	26,-
		2531662	26,-	2531662	26,-
	<p>1 Ersatzteilset für Stabilisierung, bestehend aus Haken und Montagekleinteilen für</p> <p>EckEinstieg 2-teilig (Pendeltüren mit Festfeldern) (I2 EOR/L)</p> <p>Viertelkreis-Duschkabine (Pendeltüren mit Festfeldern) (I2 O..)</p> <p>Viertelkreis-Duschkabine (Schwingtür mit Festfeldern) (I2 S.R/L)</p> <p>Fünfeck-Duschkabine (Pendeltüren mit Festfeldern) (I2 B..)</p> <p>Fünfeck-Duschkabine (Schwingtür mit Festfeldern) (I2 ..R/L)</p>	2534180	26,-	2534180	26,-

Beispielabbildung:  
Ersatzteilset für I2 FTD

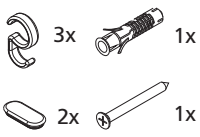
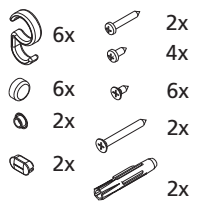
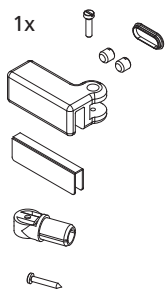
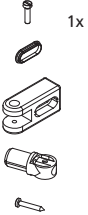
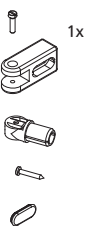

Beispielabbildung:  
Ersatzteilset für I2 FTD

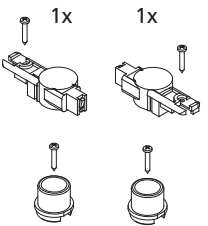
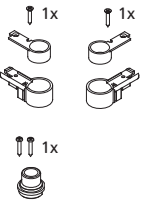
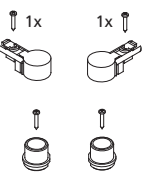
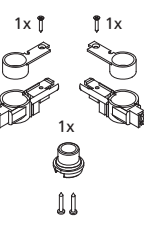
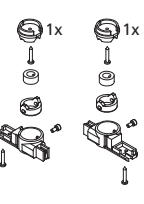
Ersatzteilbezeichnung Abbildung	Ersatzteilbeschreibung	Ersatzteilnummer Silber Mattglanz EDIFACT-fähig	Preis EUR o. MwSt. I/2020	Ersatzteilnummer Weiß EDIFACT-fähig	Preis EUR o. MwSt. I/2020
<b>Montagekleinteile</b>					
	1 Ersatzteilset für Stabilisierung, bestehend aus Haken und Montagekleinteilen für Schwingtür 1-flügelig mit Festfeld (I2 STR/L) Schwingtür 1-flügelig und Festfeld (I2 SOR/L) Pendeltür mit Festfeld (I2 POR/L) Seitenwand geteilt beweglich (I2 TGD)	2515574	26,-	2515574	26,-
	1 Ersatzteilset für Stabilisierung, bestehend aus Haken und Montagekleinteilen für Eckeinstieg 2-teilig (Pendeltüren mit Festfeldern) (I2 ESR/L) Viertelkreis-Duschkabine (Pendeltüren mit Festfeldern) (I2 P..) Fünfeck-Duschkabine (Pendeltüren mit Festfeldern) (I2 F..)	2505557	26,-	2505557	26,-
	1 Ersatzteilset für Stabilisierung ZDSSWTFI2 / ZDSSTTFI2, bestehend aus Glasaufnahme und Montagekleinteilen, für Fünfeck-Duschkabine (Pendeltüren mit Festfeldern) (I2 B..) Eckeinstieg 2-teilig (Pendeltüren mit Festfeldern) (I2 EOR/L) Fünfeck-Duschkabine (Schwingtür mit Festfeldern) (I2 ..R/L) Viertelkreis-Duschkabine (Pendeltüren mit Festfeldern) (I2 O..) Schwingtür 1-flügelig und Festfeld (I2 SOR/L) Pendeltür mit Festfeld (I2 POR/L) Viertelkreis-Duschkabine (Schwingtür mit Festfeldern) (I2 S.R/L) Schwingtür 1-flügelig mit Festfeld (I2 STR/L) Seitenwand geteilt beweglich (I2 TGD)				
Abbildung:	Glasaufnahme rechts	2534184	34,-	2534185	34,-
Glasaufnahme rechts	Glasaufnahme links	2534181	34,-	2534182	34,-
	1 Ersatzteilset für Stabilisierung ZDSSWTFI2 / ZDSSTTFI2, bestehend aus Wandanschluss und Montagekleinteilen Fünfeck-Duschkabine (Pendeltüren mit Festfeldern) (I2 B..) Eckeinstieg 2-teilig (Pendeltüren mit Festfeldern) (I2 EOR/L) Viertelkreis-Duschkabine (Pendeltüren mit Festfeldern) (I2 O..) Pendeltür mit Festfeld (I2 POR/L) Schwingtür 1-flügelig und Festfeld (I2 SOR/L) Schwingtür 1-flügelig mit Festfeld (I2 STR/L)	2534187	26,-	2534188	26,-
	1 Ersatzteilset für Stabilisierung, bestehend aus Wandanschluss und Montagekleinteilen für Viertelkreis-Duschkabine (Schwingtür mit Festfeldern) (I2 S.R/L) Fünfeck-Duschkabine (Pendeltüren mit Festfeldern) (I2 F..) Seitenwand geteilt beweglich (I2 TGD)	2534233	26,-	2534234	26,-

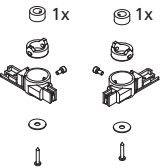
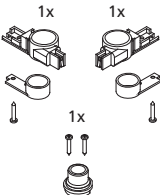
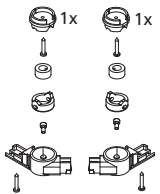
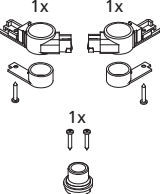
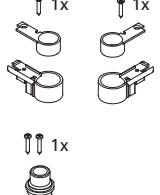
Ersatzteilbezeichnung Abbildung	Ersatzteilbeschreibung	Ersatzteilnummer Silber Mattglanz EDIFACT-fähig	Preis EUR o. MwSt. I/2020	Ersatzteilnummer Weiß EDIFACT-fähig	Preis EUR o. MwSt. I/2020
<b>Lager</b>					
	<p>1 Ersatzteilset Lager für Montage mit Zugstab oben für Pendeltür (I2 PTD) Pendeltür mit Festfeld (I2 PFR/L)</p> <p>für Montage mit Zugstab oben und Montage unten für Schwingtür (I2 STW) Schwingtür mit Festfeld (I2 STR/L) Pendeltür mit Festfeld (I2 POR/L) Seitenwand beweglich (I2 TBD) Seitenwand geteilt beweglich (I2 TGD)</p> <p>für Montage unten Schwingtür und Festfeld (I2 SFR/L, I2 SOR/L)</p>				
		2533575	26,-	2533872	26,-
	<p>1 Ersatzteilset Lager oben für Viertelkreis-Duschkabine (Pendeltür mit Festfeldern) (I2 S.R/L) Fünfeck-Duschkabine (Pendeltür mit Festfeldern) (I2 ..R/L)</p>				
		2534154	34,-	2534155	34,-
	<p>1 Ersatzteilset Lager oben für Montage ohne Zugstab für Schwingtür (I2 STW) Pendeltür (I2 PTD) Schwingtür mit Festfeld (I2 STR/L) Schwingtür und Festfeld (I2 SFR/L, I2 SOR/L) EckEinstieg 2-teilig (Pendeltüren mit Festfeldern) (I2 EOR/L) Viertelkreis-Duschkabine (Pendeltüren mit Festfeldern) (I2 O..) Viertelkreis-Duschkabine (Pendeltüren mit Festfeldern) (I2 P..) Fünfeck-Duschkabine (Pendeltüren mit Festfeldern) (I2 B ..) Fünfeck-Duschkabine (Pendeltüren mit Festfeldern) (I2 F..)</p>				
		2533576	26,-	2533875	26,-
	<p>1 Ersatzteilset Lager oben für Seitenwand verkürzt beweglich (I2 TVR/L)</p>				
		2534212	34,-	2534213	34,-
	<p>1 Ersatzteilset Lager unten für Pendeltür (I2 PTD) Pendeltür mit Festfeld (I2 PFR/L, I2 POR/L) Viertelkreis-Duschkabine (Pendeltüren mit Festfeldern) (I2 P..)</p>				
		2533574	26,-	2534231	26,-

Ersatzteilbezeichnung Abbildung	Ersatzteilbeschreibung	Ersatzteilnummer Silber Mattglanz EDIFACT-fähig	Preis EUR o. MwSt. I/2020	Ersatzteilnummer Weiß EDIFACT-fähig	Preis EUR o. MwSt. I/2020
<b>Lager</b>					
	<p>1 Ersatzteilset Lager unten für Eckeinstieg 2-teilig (Pendeltüren mit Festfeldern) (I2 EOR/L) Viertelkreis-Duschkabine (Pendeltüren mit Festfeldern) (I2 O..)</p>				
		2534157	26,-	2534158	26,-
	<p>1 Ersatzteilset Lager unten für Viertelkreis-Duschkabine (Pendeltür mit Festfeldern) (I2 S.R/L)</p>				
		2534197	34,-	2534198	34,-
	<p>1 Ersatzteilset Lager unten für Fünfeck-Duschkabine (Pendeltüren mit Festfeldern) (I2 B .., I2 F..)</p>				
		2534135	26,-	2534136	26,-
	<p>1 Ersatzteilset Lager unten für Fünfeck-Duschkabine (Pendeltür mit Festfeldern) (I2 ..R/L)</p>				
		2534177	34,-	2534178	34,-
	<p>1 Ersatzteilset Lager unten für Seitenwand verkürzt beweglich (I2 TVR/L)</p>				
		2534154	34,-	2534155	34,-

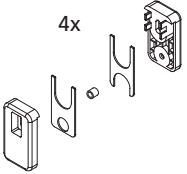
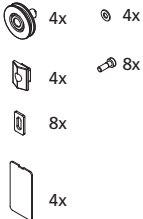
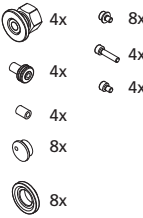
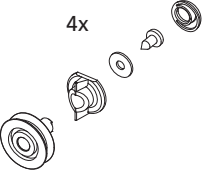

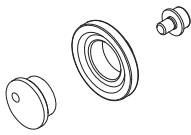
Ersatzteilbezeichnung Abbildung	Ersatzteilbeschreibung	Ersatzteilnummer Silber Mattglanz EDIFACT-fähig	Preis EUR o. MwSt. I/2020	Ersatzteilnummer Weiß EDIFACT-fähig	Preis EUR o. MwSt. I/2020
<b>Bandungen / Laufrollen</b>					
 <p>4x</p>	1 Ersatzteilset Bandungen (ohne Laufrollen) für Viertelkreis-Duschkabine (Gleittüren) (I2 T..)	2534219	34,-	2534220	34,-
 <p>4x 4x 4x 8x 8x 4x</p>	1 Ersatzteilset Laufrollen für Viertelkreis-Duschkabine (Gleittüren) (I2 T..)	2533855	26,-	2533891	26,-
 <p>4x 8x 4x 4x 4x 4x 4x 8x 8x</p>	1 Ersatzteilset Laufrollen für Gleittür 3-teilig mit Festfeld (I2 ST3) Eckeinstieg 3-teilig (Gleittüren) (I2 ED3)	2533578	34,-	2533578	34,-
 <p>4x</p>	1 Ersatzteilset Laufrollen oben für Viertelkreis-Duschkabine (Gleittüren) (I2 R..)	2533892	26,-	2533893	26,-
 <p>6x</p>	1 Ersatzteilset Laufrollen oben für Gleittür 3-teilig (I2 STD)	2533580	26,-	2533580	26,-
 <p>8x</p>	1 Ersatzteilset Laufrollen für Gleittür 2-teilig mit Festfeld (I2 ST2) Eckeinstieg 2-teilig (Gleittüren) (I2 ED2)	2533577	26,-	2533577	26,-

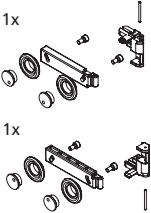
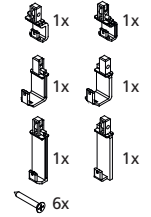
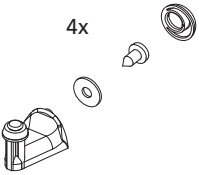
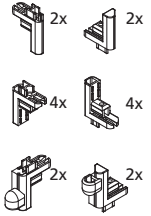
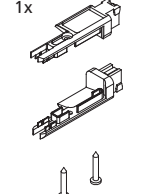

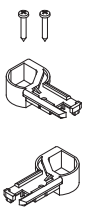
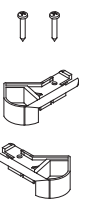
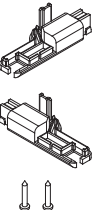
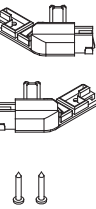
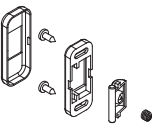

Ersatzteilbezeichnung Abbildung	Ersatzteilbeschreibung	Ersatzteilnummer Silber Mattglanz EDIFACT-fähig	Preis EUR o. MwSt. I/2020	Ersatzteilnummer Weiß EDIFACT-fähig	Preis EUR o. MwSt. I/2020
<b>Bandungen / Laufrollen</b>					
 <p>1x</p>	<p>1 Ersatzteilset Laufwagen für Falttür (I2 FTD) Eckeinstieg 2-teilig (Falttür) (I2 EF2)</p>				
		2533860	34,-	2533861	34,-
<b>Führungshaken</b>					
 <p>1x 1x 1x 1x 1x 1x 6x</p>	<p>1 Ersatzteilset Führungshaken für Gleittür 3-teilig (I2 STD)</p>				
 <p>4x</p>	<p>1 Ersatzteilset Führungshaken für Viertelkreis-Duschkabine (Gleittüren) (I2 R..)</p>				
		2533859	26,-	2533859	26,-
<b>Stoßverbinder</b>					
 <p>2x 2x 4x 4x 2x 2x</p>	<p>1 Ersatzteilset Stoßverbinder für Gleittür 2-teilig mit Festfeld (I2 ST2) Eckeinstieg 2-teilig (Gleittüren) (I2 ED2) Eckeinstieg 2-teilig bodenfrei (Gleittüren) (IM E2R/L) Gleittür 3-teilig mit Festfeld (I2 ST3) Eckeinstieg 3-teilig (Gleittüren) (I2 ED3)</p>				
 <p>1x</p>	<p>1 Ersatzteilset Eckverbinder für Seitenwand beweglich (I2 TBD) Seitenwand geteilt beweglich (I2 TGD) Seitenwand verkürzt beweglich neben Badewanne (I2 TVR/L)</p>				
		2533592	26,-	2533856	26,-
		2534206	26,-	2534207	26,-

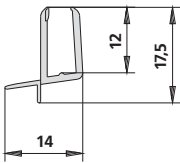
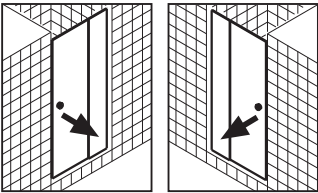
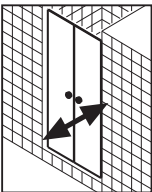
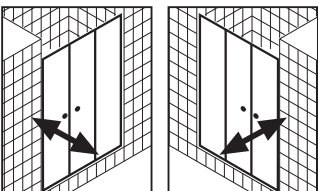
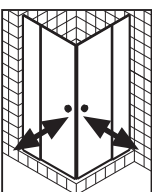
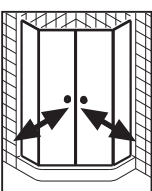

Ersatzteilbezeichnung Abbildung	Ersatzteilbeschreibung	Ersatzteilnummer Silber Mattglanz EDIFACT-fähig	Preis EUR o. MwSt. I/2020	Ersatzteilnummer Weiß EDIFACT-fähig	Preis EUR o. MwSt. I/2020
<b>Stockabdeckungen</b>					
1x 	1 Ersatzteilset Stockabdeckung oben für Schwingtür 1-flügelig (I2 STW) Schwingtür 1-flügelig mit Festfeld (I2 STR/L) Schwingtür 1-flügelig und Festfeld (I2 SOR/L) Schwingtür 1-flügelig und Festfeld (I2 SFR/L) Viertelkreis-Duschkabine (Schwingtür mit Festfeldern) (I2 S.R/L)	2534191	26,-	2534192	26,-
1x 	1 Ersatzteilset Stockabdeckung oben für Fünfeck-Duschkabine (Schwingtür mit Festfeldern) (I2 ..R/L)	2534172	26,-	2534173	26,-
1x 	1 Ersatzteilset Stockabdeckung unten für Schwingtür 1-flügelig (I2 STW) Schwingtür 1-flügelig mit Festfeld (I2 STR/L) Schwingtür 1-flügelig und Festfeld (I2 SOR/L) Schwingtür 1-flügelig und Festfeld (I2 SFR/L) Viertelkreis-Duschkabine (Schwingtür mit Festfeldern) (I2 S.R/L)	2534194	26,-	2534195	26,-
1x 	1 Ersatzteilset Stockabdeckung unten für Fünfeck-Duschkabine (Schwingtür mit Festfeldern) (I2 ..R/L)	2534142	26,-	2534143	26,-
<b>Diverse Ersatzteile</b>					
1x 	1 Ersatzteilset Türschliesser für Schwingtür mit versetztem Drehpunkt (I2 KOD, I2 KTD)	2533882	26,-	2533884	26,-

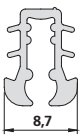
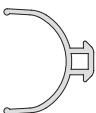
# NOVA<sup>®</sup> 2000

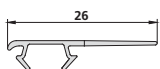

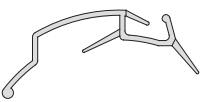
Ersatzteilbezeichnung Abbildung	Bauforn Abbildung	Ersatzteilbeschreibung	Ersatzteilnummer EDIFACT-fähig	Preis EUR o. MwSt. I/2020
<b>Dichtleiste waagrecht</b>				
	 <p data-bbox="341 555 400 577">N2 SFW</p>	<p data-bbox="687 360 1075 421">1 Dichtleiste, Länge 985 mm Kann bei Montage beliebig gekürzt werden.</p>	<p data-bbox="1206 595 1281 618">2534044</p>	<p data-bbox="1417 595 1453 618">26,-</p>
<div style="display: flex; justify-content: space-between;"> <div data-bbox="341 645 493 835">  <p data-bbox="341 840 400 862">N2 PTD</p> </div> <div data-bbox="687 645 1098 705"> <p data-bbox="687 645 1098 705">2 Dichtleisten, Länge je 550 mm Können bei Montage beliebig gekürzt werden.</p> </div> </div> <div style="display: flex; justify-content: space-between; margin-top: 10px;"> <div data-bbox="341 869 660 1059">  <p data-bbox="341 1064 400 1086">N2 PFR/L</p> </div> </div> <div style="display: flex; justify-content: space-between; margin-top: 10px;"> <div data-bbox="341 1093 493 1283">  <p data-bbox="341 1288 400 1310">N2 ESR/L</p> </div> </div> <div style="display: flex; justify-content: space-between; margin-top: 10px;"> <div data-bbox="341 1317 493 1507">  <p data-bbox="341 1512 384 1534">N2 F..</p> </div> </div>				

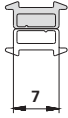
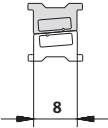
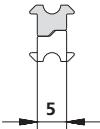
Ersatzteilbezeichnung Abbildung	Ersatzteilbeschreibung	Ersatzteilnummer	Preis EUR o. MwSt. I/2020
		EDIFACT-fähig Nicht EDIFACT-fähig	
<b>Dichtleiste senkrecht</b>			
	1 Glasabdichtung senkrecht für Gleittür 3-teilig (N2 STD)		
	Länge passend für 3-teilige Gleittür bis Serienhöhe 2000 mm	2534101	34,-
	Sonderlänge	4026	auf Anfrage
	1 Gelenkdichtung senkrecht für Eckestieg 2-teilig (Falttür) (N2 EF2)		
	Länge passend bis Serienhöhe 2000 mm	6008264	34,-
	Sonderlänge bis 2050 mm	4045	auf Anfrage
	1 Anschlagdichtung senkrecht für Gleittür 2-teilig mit Festfeld (N2 ST2) Gleittür 3-teilig mit Festfeld (N2 ST3) Eckestieg (Gleittüren) (N2 ED2, NM E2R/L, N2 ED3)		
	Länge passend bis Serienhöhe 2000 mm	2240371	26,-
	Sonderlänge bis max. 2050 mm	4037	auf Anfrage
	1 Anschlagprofil senkrecht für Viertelkreis-Duschkabine (Gleittüren) (N2 R..)		
	Länge passend bis Serienhöhe 2000 mm	6000348	34,-
	Sonderlänge bis 2050 mm	9246	auf Anfrage
	1 Scharnierprofil senkrecht für Eckestieg 2-teilig (Falttür) (N2 EF2) Falttür (N2 FTD)		
	Länge passend bis Serienhöhe 2000 mm	2282860	34,-
	Sonderlänge passend bis max. 2200 mm	8286	auf Anfrage
	1 Gleitdichtung senkrecht für Schwingtür mit Festfeld (N2 SFW), Pendeltür (N2 PTD), Pendeltür mit Festfeld (N2 PFR/L), Eckestieg 2-teilig (Pendeltüren mit Festfeldern) (N2 ESR/L), Viertelkreis-Duschkabine (Pendeltüren mit Festfeldern) (N2 P..), Fünfeck-Duschkabine (Pendeltüren mit Festfeldern) (N2 F..) auch passend für IBIZA 2000		
	Länge passend bis Serienhöhe 2000 mm	2529779	34,-
	Sonderlänge passend bis 2050 mm	4299	auf Anfrage

Ersatzteilbezeichnung Abbildung	Ersatzteilbeschreibung	Ersatzteilnummer	Preis EUR o. MwSt. I/2020
		EDIFACT-fähig	
		Nicht EDIFACT-fähig	
<b>Magnetleiste</b>			
	1 Magnetprofil für Schwingtür mit Festfeld (N2 SFW) auch passend für IBIZA 2000		
	Länge passend bis Serienhöhe 2000 mm	6008261	34,-
	Sonderlänge bis max. 2200 mm	9505	auf Anfrage
	1 Magnetprofil für Pendeltür (N2 PTD), Pendeltür mit Festfeld (N2 PFR/L), EckEinstieg (Pendeltüren mit Festfeldern) (N2 ESR/L), Viertelkreis-Duschkabinen (Pendeltüren mit Festfeldern) (N2 P.), Viertelkreis-Duschkabinen (Gleittüren) (N2 R.), Fünfeck-Duschkabine (Pendeltüren mit Festfeldern) (N2 F.) auch passend für IBIZA 2000		
	Länge passend bis Serienhöhe 2000 mm	6003988	34,-
	Sonderlänge bis max. 2200 mm	4285	auf Anfrage
	1 Magnetprofil für Gleittür 2-teilig mit Festfeld (N2 ST2), Gleittür 3-teilig mit Festfeld (N2 ST3), EckEinstieg (Gleittüren) (N2 ED2, NM E2R/L, N2 ED3), EckEinstieg (Falttür) (N2 EF2) auch passend für IBIZA 2000		
	Länge passend bis Serienhöhe 2000 mm	2209458	26,-
	Sonderlänge bis max. 2200 mm	9084	auf Anfrage
	1 Magnetprofil für EckEinstieg 2-teilig (Falttür) (N2 EF2)		
	Länge passend bis Serienhöhe 2000 mm	2292330	26,-
	Sonderlänge bis 2050 mm	9233	auf Anfrage

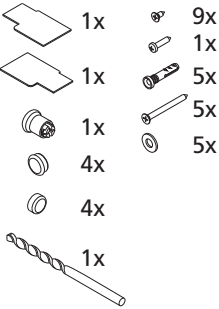
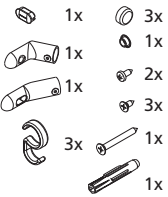
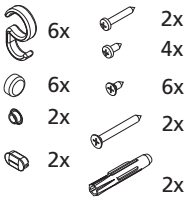
Ersatzteilbezeichnung Abbildung	Ersatzteilbeschreibung	Ersatzteilnummer Silber Mattglanz EDIFACT-fähig	Preis EUR o. MwSt. I/2020	Ersatzteilnummer Weiß EDIFACT-fähig	Preis EUR o. MwSt. I/2020
<b>Montagekleinteile</b>					
	1 Ersatzteilset Montagekleinteile, bestehend aus Schrauben, Dübeln, diversen Abdeckungen, für				
	Schwingtür 1-flügelig mit Festfeld (N2 SFW)	2534147	26,-	2534148	26,-
	Pendeltür (N2 PTD)	2534144	26,-	2534144	26,-
	Pendeltür mit Festfeld (N2 PFR/L)	2534144	26,-	2534144	26,-
	Gleittür 2-teilig mit Festfeld (N2 ST2)	2510716	26,-	2510716	26,-
	Gleittür 3-teilig mit Festfeld (N2 ST3)	2530309	26,-	2530309	26,-
	Gleittür 3-teilig (N2 STD)	2528864	26,-	2528864	26,-
	Falttür (N2 FTD)	2529167	26,-	2529168	26,-
Beispielabbildung: Ersatzteilset für N2 FTD	Eckeinstieg 2-teilig (Pendeltüren mit Festfeldern) (N2 ESR/L)	2534169	26,-	2534170	26,-
	Eckeinstieg 2-teilig (Falttür) (N2 EF2)	2529177	26,-	2529178	26,-
	Eckeinstieg 2-teilig (Gleittüren) (N2 ED2)	2528859	26,-	2528860	26,-
	Eckeinstieg 3-teilig (Gleittüren) (N2 ED3)	2528859	26,-	2528860	26,-
	Viertelkreis-Duschkabine (Pendeltüren mit Festfeldern) (N2 P..)	2534165	26,-	2534166	26,-
	Viertelkreis-Duschkabine (Gleittüren) (N2 R..)	2534168	26,-	2534168	26,-
	Fünfeck-Duschkabine (Pendeltüren mit Festfeldern) (N2 F..)	2534165	26,-	2534166	26,-
	Seitenwand (N2 TWD)	2528865	26,-	2528865	26,-
	1 Ersatzteilset für Stabilisierung, bestehend aus Haken und Montagekleinteilen für Pendeltür mit Festfeld (N2 PFR/L)				
		2505552	26,-	2505556	26,-
	1 Ersatzteilset für Stabilisierung, bestehend aus Haken und Montagekleinteilen für Eckeinstieg 2-teilig (Pendeltüren mit Festfeldern) (N2 ESR/L) Viertelkreis-Duschkabine (Pendeltüren mit Festfeldern) (N2 P..) Fünfeck-Duschkabine (Pendeltüren mit Festfeldern) (N2 F..)				
		2505557	26,-	2505557	26,-

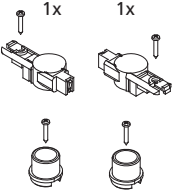
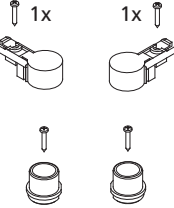
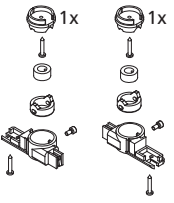
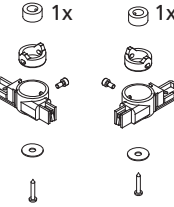
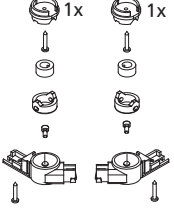

Ersatzteilbezeichnung Abbildung	Ersatzteilbeschreibung	Ersatzteilnummer Silber Mattglanz EDIFACT-fähig	Preis EUR o. MwSt. I/2020	Ersatzteilnummer Weiß EDIFACT-fähig	Preis EUR o. MwSt. I/2020
<b>Lager</b>					
	<p>1 Ersatzteilset Lager für Montage mit Zugstab oben für Schwingtür 1-flügelig mit Festfeld (N2 SFW) Pendeltür (N2 PTD) Pendeltür mit Festfeld (N2 PFR/L)</p>	2533575	26,-	2533872	26,-
	<p>1 Ersatzteilset Lager oben für Montage ohne Zugstab für Pendeltür (N2 PTD) Eckeingang 2-teilig (Pendeltüren mit Festfeldern) (N2 ESR/L) Viertelkreis-Duschkabine (Pendeltüren mit Festfeldern) (N2 P.) Fünfeck-Duschkabine (Pendeltüren mit Festfeldern) (N2 F.)</p>	2533576	26,-	2533875	26,-
	<p>1 Ersatzteilset Lager unten für Pendeltür (N2 PTD) Pendeltür mit Festfeld (N2 PFR/L) Viertelkreis-Duschkabine (Pendeltüren mit Festfeldern) (N2 P.)</p>	2533574	26,-	2534231	26,-
	<p>1 Ersatzteilset Lager unten für Eckeingang 2-teilig (Pendeltüren mit Festfeldern) (N2 ESR/L)</p>	2534157	26,-	2534158	26,-
	<p>1 Ersatzteilset Lager unten für Fünfeck-Duschkabine (Pendeltüren mit Festfeldern) (N2 F.)</p>	2534135	26,-	2534136	26,-

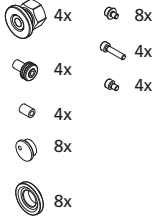
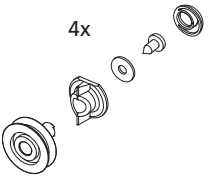
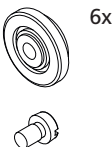
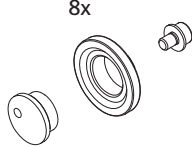
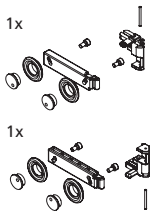

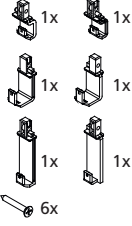
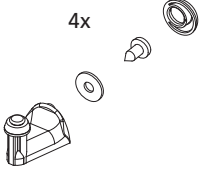
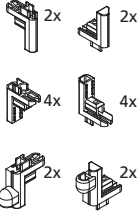
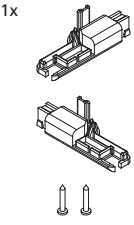
Ersatzteilbezeichnung Abbildung	Ersatzteilbeschreibung	Ersatzteilnummer Silber Mattglanz EDIFACT-fähig	Preis EUR o. MwSt. I/2020	Ersatzteilnummer Weiß EDIFACT-fähig	Preis EUR o. MwSt. I/2020
<b>Laufrollen</b>					
 <p>4x 8x 4x 4x 4x 4x 8x 8x</p>	1 Ersatzteilset Laufrollen für Gleittür 3-teilig mit Festfeld (N2 ST3) Eckeinstieg 3-teilig (Gleittüren) (N2 ED3)	2533578	34,-	2533578	34,-
 <p>4x</p>	1 Ersatzteilset Laufrollen oben für Viertelkreis-Duschkabine (Gleittüren) (N2 R..)	2533892	26,-	2533893	26,-
 <p>6x</p>	1 Ersatzteilset Laufrollen oben für Gleittür 3-teilig (N2 STD)	2533580	26,-	2533580	26,-
 <p>8x</p>	1 Ersatzteilset Laufrollen für Gleittür 2-teilig mit Festfeld (N2 ST2) Eckeinstieg 2-teilig (Gleittüren) (N2 ED2)	2533577	26,-	2533577	26,-
 <p>1x 1x</p>	1 Ersatzteilset Laufwagen für Falttür (N2 FTD) Eckeinstieg 2-teilig (Falttür) (N2 EF2)	2533860	34,-	2533861	34,-

Ersatzteilbezeichnung Abbildung	Ersatzteilbeschreibung	Ersatzteilnummer Silber Mattglanz EDIFACT-fähig	Preis EUR o. MwSt. I/2020	Ersatzteilnummer Weiß EDIFACT-fähig	Preis EUR o. MwSt. I/2020
<b>Führungshaken</b>					
	1 Ersatzteilset Führungshaken für Gleittür 3-teilig (N2 STD)	2533859	26,-	2533859	26,-
	1 Ersatzteilset Führungshaken für Viertelkreis-Duschkabine (Gleittüren) (N2 R..)	2533894	26,-	2533895	26,-
<b>Stoßverbinder</b>					
	1 Ersatzteilset Stoßverbinder für Gleittür 2-teilig mit Festfeld (N2 ST2) Eckeinstieg 2-teilig (Gleittüren) (N2 ED2) Eckeinstieg 2-teilig bodenfrei (Gleittüren) (NM E2R/L) Gleittür 3-teilig mit Festfeld (N2 ST3) Eckeinstieg 3-teilig (Gleittüren) (N2 ED3)	2533592	26,-	2533856	26,-
	1 Ersatzteilset Stockabdeckung für Schwingtür 1-flügelig mit Festfeld (N2 SFW)	2534194	26,-	2534195	26,-

# VARIO 2000

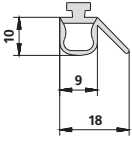
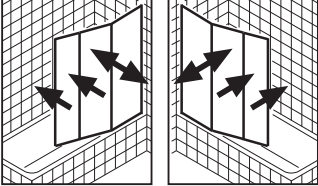
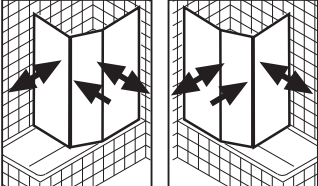
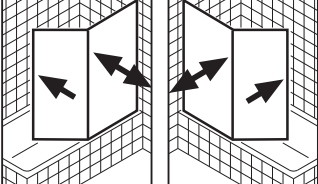
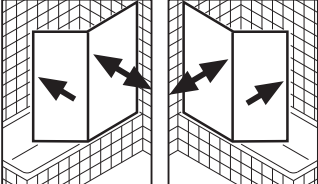
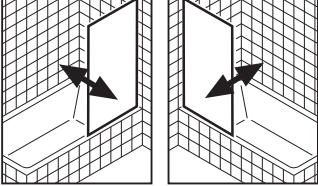

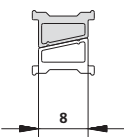
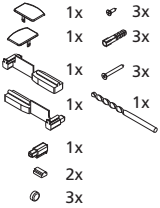
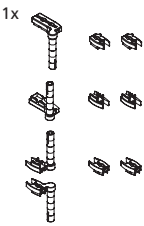
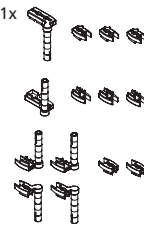
Ersatzteilbezeichnung Abbildung	Bauforn Abbildung	Ersatzteilbeschreibung	Ersatzteilnummer EDIFACT-fähig	Preis EUR o. MwSt. I/2020
<b>Dichtleiste senkrecht</b>				
	 <p data-bbox="341 555 400 577">V2 FW3</p>	<p data-bbox="692 360 1094 421">3 Dichtleisten waagrecht Können bei Montage beliebig gekürzt werden</p>	<p data-bbox="1206 595 1283 618">2534095</p>	<p data-bbox="1417 595 1453 618">34,-</p>
	 <p data-bbox="341 853 400 875">V2 TS2</p>	<p data-bbox="692 658 1094 719">3 Dichtleisten waagrecht Können bei Montage beliebig gekürzt werden</p>	<p data-bbox="1206 887 1283 909">2534108</p>	<p data-bbox="1417 887 1453 909">34,-</p>
	 <p data-bbox="341 1149 400 1171">V2 FW2</p>  <p data-bbox="341 1373 400 1395">V2 TS1</p>	<p data-bbox="692 954 1094 1014">2 Dichtleisten waagrecht Können bei Montage beliebig gekürzt werden</p>	<p data-bbox="1206 1417 1283 1440">2534094</p>	<p data-bbox="1417 1417 1453 1440">26,-</p>
	 <p data-bbox="341 1675 400 1697">V2 FW1</p>	<p data-bbox="692 1480 1094 1541">1 Dichtleiste waagrecht Kann bei Montage beliebig gekürzt werden</p>	<p data-bbox="1206 1709 1283 1731">2534093</p>	<p data-bbox="1417 1709 1453 1731">26,-</p>

Ersatzteilbezeichnung Abbildung	Ersatzteilbeschreibung	Ersatzteilnummer	Preis EUR o. MwSt. I/2020	Ersatzteilnummer	Preis EUR o. MwSt. I/2020
		Silber Mattglanz EDIFACT-fähig		Weiß EDIFACT-fähig	
<b>Magnetprofil</b>					
	1 Magnetprofil für Faltwand 2- und 1-flügelig mit Magnetverschluss (V2 TS2)				
	Länge passend bis Serienhöhe 1400 mm	6002716	34,-	6002713	34,-
<b>Montagekleinteile</b>					
	1 Ersatzteilset Montagekleinteile, bestehend aus Schrauben, Dübeln, diversen Abdeckungen, für				
	Faltwand 3-flügelig auf Badewanne (V2 FW3)	2532037	26,-	2532037	26,-
	Faltwand 2- und 1-flügelig mit Magnetverschluss (V2 TS2)	2534146	26,-	2534146	26,-
	Faltwand 2-flügelig (V2 FW2)	2532038	26,-	2532038	26,-
	Faltwand 2-flügelig (V2 TS1)	2532038	26,-	2532038	26,-
	Pendelflügel (V2 FW1)	2532039	26,-	2532039	26,-
	Seitenwand (V2 TWD)	2532040	26,-	2532040	26,-
<b>Gelenke</b>					
	1 Ersatzteilset Gelenke für Faltwand 2-flügelig (V2 FW2) Faltwand 2-flügelig (V2 TS1)				
		2533864	26,-	2533865	26,-
	1 Ersatzteilset Gelenke für Faltwand 3-flügelig (V2 FW3)				
		2533868	34,-	2533869	34,-
<b>Gelenkabdichtung</b>					
	1 Stück Gelenkabdichtung senkrecht für alle Faltwände				
	Länge passend bis Serienhöhe 1400 mm	6000043			26,-

# BADEWANNE SERIENMODELLE

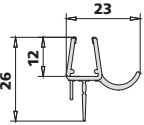
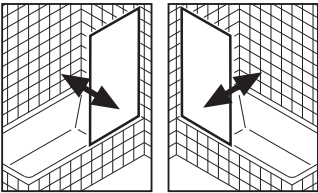
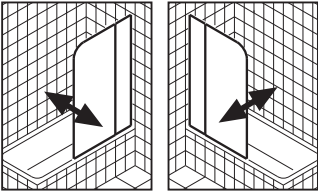
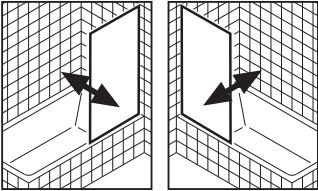
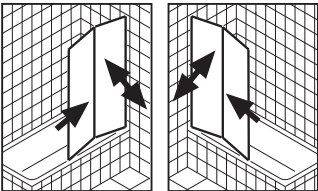
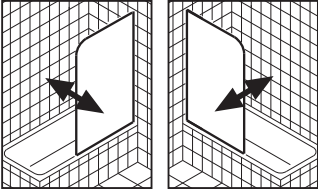
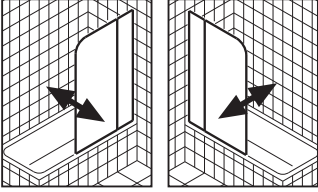

Ersatzteilbezeichnung Abbildung	Bauform Abbildung	Ersatzteilbeschreibung	Ersatzteilnummer EDIFACT-fähig	Preis EUR o. MwSt. I/2020
<b>Dichtleiste waagrecht</b>				
	 <p data-bbox="341 555 395 577">PA DFS</p>	<p data-bbox="691 360 1077 454">1 Dichtleiste mit Wasserabpralleffekt, Länge 985 mm Kann bei Montage beliebig gekürzt werden.</p>	<p data-bbox="1209 600 1283 622">2534046</p>	<p data-bbox="1417 600 1455 622">26,-</p>
	 <p data-bbox="341 857 411 880">PX DTR/L</p>	<p data-bbox="691 663 1077 757">1 Dichtleiste mit Wasserabpralleffekt, Länge 985 mm Kann bei Montage beliebig gekürzt werden.</p>	<p data-bbox="1209 902 1283 925">2534046</p>	<p data-bbox="1417 902 1455 925">26,-</p>
	 <p data-bbox="341 1160 405 1182">DI 1BR/L</p>	<p data-bbox="691 965 1077 1059">1 Dichtleiste mit Wasserabpralleffekt, Länge 985 mm Kann bei Montage beliebig gekürzt werden.</p>	<p data-bbox="1209 1205 1283 1227">2534114</p>	<p data-bbox="1417 1205 1455 1227">26,-</p>
	 <p data-bbox="341 1467 485 1489">DI 2PR/L / DI 2BR/L</p>	<p data-bbox="691 1272 1102 1366">2 Dichtleisten mit Wasserabpralleffekt, Länge je 985 mm Können bei Montage beliebig gekürzt werden.</p>	<p data-bbox="1209 1512 1283 1534">2534118</p>	<p data-bbox="1417 1512 1455 1534">34,-</p>
	 <p data-bbox="341 1780 411 1803">AT DFR/L</p>  <p data-bbox="341 2011 411 2033">AT DTR/L</p>	<p data-bbox="691 1585 1077 1680">1 Dichtleiste mit Wasserabpralleffekt, Länge 985 mm Kann bei Montage beliebig gekürzt werden.</p>	<p data-bbox="1209 2056 1283 2078">2534104</p>	<p data-bbox="1417 2056 1455 2078">26,-</p>

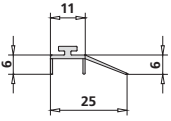
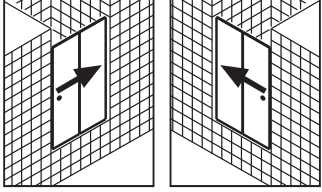
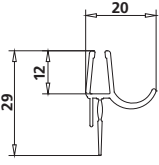
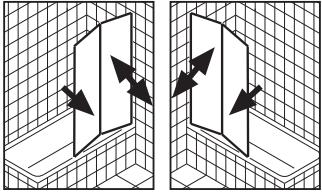

Ersatzteilbezeichnung Abbildung	Bauforn Abbildung	Ersatzteilbeschreibung	Ersatzteilnummer EDIFACT-fähig	Preis EUR o. MwSt. I/2020
<b>Dichtleiste waagrecht</b>				
	 <p data-bbox="339 555 411 577">AT D2R/L</p>	<p data-bbox="687 360 1077 456">1 Dichtleiste mit Wasserabpralleffekt, Länge 985 mm Kann bei Montage beliebig gekürzt werden.</p>	<p data-bbox="1206 595 1283 618">6034093</p>	<p data-bbox="1417 595 1453 618">26,-</p>
	 <p data-bbox="339 851 403 873">LI 2PR/L</p>	<p data-bbox="687 656 1099 752">2 Dichtleisten mit Wasserabpralleffekt, Länge je 985 mm Können bei Montage beliebig gekürzt werden.</p>	<p data-bbox="1206 882 1283 904">2534988</p>	<p data-bbox="1417 882 1453 904">34,-</p>

# NOTIZEN





Duschplatz + Duschkabine  
Preise + Technik I/2020



**Raumklima | Duschdesign**

Kermi GmbH  
Pankofen-Bahnhof 1  
94447 Plattling  
GERMANY

Tel. +49 9931 501-0  
Fax +49 9931 3075  
[www.kermi.de](http://www.kermi.de)  
[info@kermi.de](mailto:info@kermi.de)

Ein Unternehmen der Arbonia Gruppe  
**ARBONIA** 