



# Duschplatz + Duschkabine Preise + Technik I / 2021



POINT + LIGA

[www.kermi.de](http://www.kermi.de)

Aus Liebe zum Duschen. Kermi.

# Änderungen Preise + Technik Duschplatz + Duschkabine I/2021 gegenüber Preise + Technik I/2020

Preise Gültig ab Auftragseingang 01.01.2021





+ 2,8 % Erhöhung auf **Duschplatz, Duschkabine, Zubehör, Ersatzteile** (separate Liste)

Preise kaufmännisch gerundet auf ganze Euro.

**White Line** ohne Preiserhöhung.

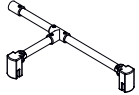
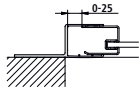
Dienstleistung **Aufmaß** ohne Preiserhöhung.









Dienstleistung **Montage** siehe Seite 16 - 17.

Programm	Buchbar ab 01.01.2021	Seite
<b>WALK-IN</b>	<b>PASA / PASA XP, FILIA / FILIA XP, PEGA</b> Erweiterung Maximalmaße WALK-IN Wall bei <b>PA TWF, PX TWF, FI TWF, FI TPF, FX TWF, PE TWF</b>	179, 223, 257, 281, 427
<b>BESCHLAG</b>	<b>PASA / PASA XP, FILIA / FILIA XP, TUSCA</b> Erweiterung Maximalmaße Tür / Festfeld bei <b>PA 1GN, PA 1HN, PX 1GR/L, FI 1GN, FX 1GR/L, TU 1GN, TU 1OR/L</b>	137, 142, 183, 237, 260, 297, 299
<b>PROFIL</b>	<b>NICA</b> - Neue Serienteile <b>NI J2R/L</b> in Breite 1500, 1600, 1700, 1800 mm - Serienartikel <b>Schwarz Soft</b> in Preistabelle	369 361 - 369, 741
	<b>PEGA</b> Neue <b>T-Stabilisierung</b> ZDSS SFW PE	 430
	<b>PEGA, RAYA</b> Erweiterung Maximalmaße Tür / Festfeld bei <b>PE 1OR/L, PE 1AR/L, RA 1OR/L, RA 1AR/L</b>	381, 387, 443, 447
	<b>LIGA</b> - Separate Darstellung Serienmodelle <b>Schwingtür mit schmalem Wandprofil und Wandbeschlag</b> - Neuer <b>Radius 500</b> bei Viertelkreis LI P50 - Neue Serienteile <b>LI ETR/L</b> in Breite 780, 1130 mm - Neues <b>Umrüstset</b> ZDUS C2R/L LI für LIGA WALK-IN Wall Gleit LI J2R/L zum nachträglichen Verschluss mit LI C2R/L - Neue <b>Sonderprofile</b> für Seitenwand an Mauervorsprung ZDWM PR1 LI / ZDWW PRO LI - Bei <b>Oberfläche über KermiEXTRA</b> (Beispiel: Farbe Schwarz Soft) Griffe, Gelenke, Verbindungen und Gelenkbeschläge in Farbe	479 525 547 566 568 770 - 773
	<b>IBIZA 2000</b> Neue Serienteile <b>I2 EOR/L</b> und <b>I2 ED2</b> in Breite 1200 mm	 605, 809
	<b>IBIZA 2000 / NOVA 2000</b> Serienhöhe <b>1600 mm entfällt</b> bei allen Serienmodellen außer I2 TWO, I2 TVR/L und N2 TWD	575 - 613 657 - 683
<b>KermiEXTRA</b>	<b>Sandgestrahlte Dekore Stripe 3 und Stripe 4</b> Buchbar als <b>Serienartikel</b> bei ausgewählten Serienmodellen WALK-IN XB, WALK-IN XC, PEGA, RAYA, LIGA (Stammdaten ab 01.04.2021)	 105, 125, 373,  435, 479
	<b>Sandgestrahlte Dekore V-Line und H-Line aus Edition White Line</b> Buchbar über <b>KermiEXTRA</b> bei allen Serien	 764 
<b>Dark Edition</b>	<b>Serienmodelle der Dark Edition</b> sind in Preise + Technik I/2021 enthalten	785 - 809
<b>White Line</b>	<b>Serienmodelle der White Line</b> sind zum <b>Aktionspreis</b> in Preise + Technik I/2021 enthalten (Keine Preiserhöhung bei White Line gegenüber I/2020!)	810 - 815

# Inhalt

Kermi Ersatzteile  
Duschplatz + Duschkabine  
in separater Liste.







<b>Kermi Dienstleistung</b>	Verkaufsberatung und Angebotswesen	4 - 9
	Ersatzteilverkauf	10 - 11
	Kundendienstservice	12 - 14
	Aufmaß und Montage	15 - 17
<b>Duschplatz Informationen</b>	Aufmaß und Montage	18 - 19
	Schallschutz	20 - 21
	Reinigung und Wartung	22 - 23
<b>RINNE</b>	LINE Komplett-Duschboard	24 - 29
	LINE Duschboard System	30 - 53
<b>PUNKTABLAUF</b>	POINT Komplett-Duschboard	54 - 61
	POINT Duschboard System	62 - 77
<b>Duschkabine Informationen</b>	Aufmaß und Montage	78 - 81
	Viertelkreis-Duschkabine Wannenradius	82 - 83
	Spritzwasserschutz	84 - 85
	Reinigung und Wartung	86 - 87
<b>WALK-IN</b>	WALK-IN XS	88 - 103
	WALK-IN XB	104 - 123
	WALK-IN XC	124 - 129
	WALK-IN Serienmodelle siehe PASA / PASA XP / FILIA / FILIA XP / DIGA / NICA / PEGA / LIGA / IBIZA 2000	
<b>BESCHLAG</b>	PASA / PASA XP	 130 - 229
	FILIA / FILIA XP	 230 - 285
	TUSCA	 286 - 321
<b>PROFIL</b>	DIGA	 322 - 355
	NICA	 356 - 371
	PEGA	 372 - 433
	RAYA	 434 - 477
	LIGA	 478 - 569
	IBIZA 2000	570 - 651
	NOVA 2000	652 - 709
<b>BADEWANNE</b>	VARIO 2000	710 - 727
	BADEWANNE Serienmodelle PASA XP / DIGA / NICA / PEGA / LIGA	728 - 743
<b>KermiEXTRA</b>	Griffe	744 - 751
	Sandgestrahlte Gläser	752 - 765
	Spiegelglas	766 - 769
	Oberflächen	770 - 773
	Sonderlösungen	774 - 783
<b>Dark Edition</b>	WALK-IN XD und ausgewählte Serienmodelle WALK-IN XD / WALK-IN XB / WALK-IN XC / NICA / LIGA Schwingtür	784 - 809
<b>White Line</b>	Ausgewählte Serienmodelle WALK-IN WALK-IN XC / WALK-IN XB / WALK-IN NICA / WALK-IN LIGA	810 - 815
<b>Gläser / Oberflächen</b>	Gläser	816 - 817
	Übersicht Oberflächen / Gläser	818 - 819

Alle Kermi Duschkabinen sind ganz oder teilweise zur Montage auf dem bodenebenen gefliesten Kermi Duschplatz geeignet.



















Serienteile statt Maßanfertigungen.

# Kermi Verkaufsberatung und Angebotswesen





Gebiet	Verkaufsleitung	Verkaufsberatung Außendienst			
<b>1</b> 	Regionalverkaufsleiter: Hubert Hein Tel. +49 9931 501-727 Fax +49 9931 501-94727 hein.hubert@kermi.de	Gebietsleiter: Tim Netsch 20354 Hamburg Tel. +49 9931 501-70020 Fax +49 9931 501-94993 Mobil +49 151 15563493 netsch.tim@kermi.de	Verkaufsberater: Mark Niklasch 22307 Hamburg Tel. +49 9931 501-70031 Fax +49 9931 501-94932 Mobil +49 170 4880734 niklasch.mark@kermi.de		
<b>2</b> 	Regionalverkaufsleiter: Robert Hitzzenberger Tel. +49 9931 501-716 Fax +49 9931 501-94716 hitzenberger.robert@kermi.de	Gebietsleiter: Andreas Olschewski 16540 Hohen Neuendorf Tel. +49 3303 502549 Fax +49 9931 501-94997 Mobil +49 175 7260666 olschewski.andreas@kermi.de	Verkaufsberater: Stefan Baumgart 18198 Klein Schwaß Tel. +49 38207 776784 Fax +49 9931 501-94942 Mobil +49 171 7524704 baumgart.stefan@kermi.de	Verkaufsberater: Danio Gutzeit 16515 Oranienburg- Friedrichsthal Tel. +49 3301 809719 Fax +49 9931 501-94962 Mobil +49 170 3216276 gutzeit.danio@kermi.de	
<b>3</b> 	Regionalverkaufsleiter: Hubert Hein Tel. +49 9931 501-727 Fax +49 9931 501-94727 hein.hubert@kermi.de	Gebietsleiter: Andreas Volbers 49584 Schwagstorf Tel. +49 9931 501-70063 Fax +49 9931 501-94273 Mobil +49 175 8269130 volbers.andreas@kermi.de	Verkaufsberater: Holger Neufend 48155 Münster Tel. +49 251 6285560 Fax +49 9931 501-94994 Mobil +49 171 5202717 neufend.holger@kermi.de	Verkaufsberater: Manfred Krüger 26655 Westerstede Tel. +49 9931 501-70018 Fax +49 9931 501-94977 Mobil +49 171 8629988 krueger.manfred@kermi.de	Verkaufsberater: Jobst-Henrik Schermeier 32052 Herford Tel. +49 9931 501-70062 Fax +49 9931 501-94941 Mobil +49 151 14664491 schermeier.jobst@kermi.de
<b>4</b> 	Regionalverkaufsleiter: Robert Hitzzenberger Tel. +49 9931 501-716 Fax +49 9931 501-94716 hitzenberger.robert@kermi.de	Gebietsleiter: Lars Mehrmann 30880 Laatzen Tel. +49 9931 501-70027 Fax. +49 9931 501-94245 Mobil +49 151 61248198 mehrmann.lars@kermi.de	Verkaufsberater: Rainer Labudda 31180 Giesen-Hasede Tel. +49 5121 972940 Fax +49 9931 501-94980 Mobil +49 170 7944978 labudda.rainer@kermi.de	Verkaufsberater: Mike Swiniarski 39112 Magdeburg Tel. +49 391 7347006 Fax +49 9931 501-94239 Mobil +49 175 4332071 swiniarski.mike@kermi.de	
<b>5</b> 	Regionalverkaufsleiter: Hubert Hein Tel. +49 9931 501-727 Fax +49 9931 501-94727 hein.hubert@kermi.de	Gebietsleiter: Martin Buil 46397 Bocholt Tel. +49 9931 501-70006 Fax +49 9931 501-94265 Mobil +49 151 58712351 buil.martin@kermi.de	Verkaufsberater: Torsten Sander 45219 Essen Tel. +49 2054 9239955 Fax +49 9931 501-94229 Mobil +49 170 3480720 sander.torsten@kermi.de	Verkaufsberaterin: Nicole Sterzik 41472 Neuss Tel. +49 9931 501-70001 Fax + 49 9931 501-94263 Mobil +49 175 5639284 sterzik.nicole@kermi.de	
<b>6</b> 	Regionalverkaufsleiter: Hubert Hein Tel. +49 9931 501-727 Fax +49 9931 501-94727 hein.hubert@kermi.de	Industrievertretung: Grüßges & Partner Ralf Grüßges 35274 Kirchhain- Stausebach Tel. +49 6422 8669661 Fax +49 9931 501-94961 Mobil +49 170 3505056 gruessges.ralf@kermi.de	Verkaufsberater: Klaus Herbert 63911 Klingenberg Tel. +49 9931 501-70065 Fax +49 9931 501-94965 Mobil +49 170 3505058 herbert.klaus@kermi.de	Verkaufsberater: Patrick Neumann 35606 Solms Tel. +49 6442 9226360 Fax +49 9931 501-94252 Mobil +49 177 7577750 neumann.patrick@kermi.de	Verkaufsberater: Carsten Kaul 55595 Roxheim Fax +49 9931 501-94291 Mobil +49 163 1909354 kaul.carsten@kermi.de

Innendienstleiter:  
Christian Lehner  
Tel. +49 9931 501-1301  
Fax +49 9931 501-94938  
lehner.christian@kermi.de

Leiter Angebotswesen & Objektmanagement:  
Philipp Riegger  
Tel. +49 9931 501-152  
Fax +49 9931 501-94152  
riegger.philipp@kermi.de













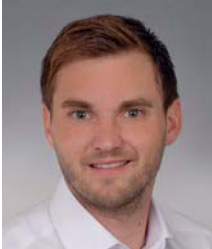

Verkaufsberatung Innendienst		Angebotswesen (Einzelanfragen)		Technische Beratung	
	Team Nord Manuela Bayerer Tel. +49 9931 501-183 Fax +49 9931 501-626 bayerer.manuela@kermi.de		Maximilian Freihuber Tel. +49 9931 501-114 Fax +49 9931 501-672 freihuber.maximilian@kermi.de		Tobias Baier Tel. +49 9931 501-113 Fax +49 9931 501-687 baier.tobias@kermi.de
	Team Süd-Ost Anna-Lena Schober Tel. +49 9931 501-723 Fax +49 9931 501-627 schober.anna-lena@kermi.de		Maximilian Freihuber Tel. +49 9931 501-114 Fax +49 9931 501-672 freihuber.maximilian@kermi.de		Thomas Biering Tel. +49 9931 501-116 Fax +49 9931 501-687 biering.thomas@kermi.de
	Team Süd-West Liane Spranger Tel. +49 9931 501-783 Fax +49 9931 501-637 spranger.liane@kermi.de		Judith Lang Tel. +49 9931 501-185 Fax. +49 9931 501-94185 lang.judith@kermi.de		
	Team Süd-West (Ostwestfalen) Julia Schambeck Tel. +49 9931 501-483 Fax +49 9931 501-637 schambeck.julia@kermi.de			<b>Objektmanagement (Objektanfragen)</b>	
	Team Nord Katrin Rader Tel. +49 9931 501-182 Fax +49 9931 501-626 rader.katrin@kermi.de		Judith Lang Tel. +49 9931 501-185 Fax. +49 9931 501-94185 lang.judith@kermi.de		Eva Stauber Tel. +49 9931 501-124 Fax +49 9931 501-94124 stauber.eva@kermi.de
	Team Nord Maximilian Schlegl Tel. +49 9931 501-778 Fax +49 9931 501-626 schlegl.maximilian@kermi.de		Maximilian Freihuber Tel. +49 9931 501-114 Fax +49 9931 501-672 freihuber.maximilian@kermi.de		Karin Stach Tel. +49 9931 501-1615 Fax +49 9931 501-941615 stach.karin@kermi.de
	Team Süd-Ost (Hessen Süd) Marlene Steininger Tel. +49 9931 501-198 Fax +49 9931 501-627 steininger.marlene@kermi.de		Harald Wenig Tel. +49 9931 501-1898 Fax +49 9931 501-664 wenig.harald@kermi.de		

# Kermi Verkaufsberatung und Angebotswesen





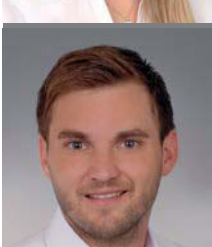

Gebiet	Verkaufsleitung	Verkaufsberatung Außendienst			
<b>6</b> 	Regionalverkaufsleiter: Hubert Hein Tel. +49 9931 501-727 Fax +49 9931 501-94727 hein.hubert@kermi.de	Industrievertretung: Grüßges & Partner Ralf Grüßges 35274 Kirchhain-Stausebach Tel. +49 6422 8669661 Fax +49 9931 501-94961 Mobil +49 170 3505056 gruessges.ralf@kermi.de	Verkaufsberater: Patrick Neumann 35606 Solms Tel. +49 6442 9226360 Fax +49 9931 501-94252 Mobil +49 177 7577750 neumann.patrick@kermi.de		
<b>7</b> 	Regionalverkaufsleiter: Hubert Hein Tel. +49 9931 501-727 Fax +49 9931 501-94727 hein.hubert@kermi.de	Gebietsleiter: Rainer Volkland 99817 Eisenach Tel. +49 3691 203168 Fax +49 9931 501-94241 Mobil +49 170 9249759 volkland.rainer@kermi.de	Verkaufsberater: Volker Kuhn 36433 Bad Salzungen Tel. +49 3695 628601 Fax +49 9931 501-94978 Mobil +49 175 1865926 kuhn.volker@kermi.de	Verkaufsberater: Matthias Eder 91245 Simmelsdorf Tel. +49 9155 927617 Fax +49 9931 501-94950 Mobil +49 171 2439918 eder.matthias@kermi.de	
<b>8</b> 	Regionalverkaufsleiter: Hubert Hein Tel. +49 9931 501-727 Fax +49 9931 501-94727 hein.hubert@kermi.de	Gebietsleiter: Bert Hoffmann 04463 Großpösna Tel. +49 34297 89764 Fax +49 9931 501-94967 Mobil +49 170 9211584 hoffmann.bert@kermi.de	Verkaufsberater: Thomas Schmidt 01877 Bischofswerda Tel. +49 9931 501-70023 Fax +49 9931 501-94231 Mobil +49 160 90534705 schmidt.thomas@kermi.de	Verkaufsberater: Alexander Weisbach 09114 Chemnitz Tel. +49 9931 501-70004 Fax +49 9931 501-94244 Mobil +49 170 9668615 weisbach.alexander@kermi.de	
<b>9</b> 	Regionalverkaufsleiter: Robert Hitzberger Tel. +49 9931 501-716 Fax +49 9931 501-94716 hitzenberger.robert@kermi.de	Gebietsleiter: Georg Klein 66763 Dillingen Tel. +49 6831 707554 Fax +49 9931 501-94972 Mobil +49 171 8830570 klein.georg@kermi.de	Verkaufsberater: Horst Jacobs 56299 Ochtendung Tel. +49 9931 501-70019 Fax +49 9931 501-94940 Mobil +49 151 15642684 jacobs.horst@kermi.de		
<b>11</b> 	Regionalverkaufsleiter: Robert Hitzberger Tel. +49 9931 501-716 Fax +49 9931 501-94716 hitzenberger.robert@kermi.de	Gebietsleiter: Jürgen Mathe 75015 Bretten Tel. +49 7252 957536 Fax +49 9931 501-94987 Mobil +49 175 7233112 mathe.juergen@kermi.de	Verkaufsberater: Kevin Zimmermann 76703 Kraichtal Tel. +49 9931 501-70029 Fax +49 9931 501-94258 Mobil +49 171 6852365 zimmermann.kevin@kermi.de	Verkaufsberater: Holger Bühler 79331 Teningen Tel. +49 7641 54524 Fax +49 9931 501-94947 Mobil +49 171 1788323 buehler.holger@kermi.de	Verkaufsberater: Johannes Schuster 89233 Neu-Ulm Tel. +49 9931 501-70054 Fax +49 9931 501-94924 Mobil +49 170 8168435 schuster.johannes@kermi.de

Innendienstleiter:  
Christian Lehner  
Tel. +49 9931 501-1301  
Fax +49 9931 501-94938  
lehner.christian@kermi.de

Leiter Angebotswesen & Objektmanagement:  
Philipp Riegger  
Tel. +49 9931 501-152  
Fax +49 9931 501-94152  
riegger.philipp@kermi.de

Verkaufsberatung Innendienst	Angebotswesen (Einzelanfragen)	Technische Beratung
 <p>Team Nord (Hessen Nord) Katrin Rader Tel. +49 9931 501-182 Fax +49 9931 501-626 rader.katrin@kermi.de</p>		 <p>Tobias Baier Tel. +49 9931 501-113 Fax +49 9931 501-687 baier.tobias@kermi.de</p>
 <p>Team Süd-Ost (Teilgebiet Nordbayern) Robin Barnert Tel. +49 9931 501-144 Fax +49 9931 501-627 barnert.robin@kermi.de</p>	 <p>Florian Kellner Tel. +49 9931 501-1439 Fax +49 9931 501-672 kellner.florian@kermi.de</p>	 <p>Thomas Biering Tel. +49 9931 501-116 Fax +49 9931 501-687 biering.thomas@kermi.de</p>
 <p>Team Süd-Ost (Thüringen) Marlene Steininger Tel. +49 9931 501-198 Fax +49 9931 501-627 steininger.marlene@kermi.de</p>		
 <p>Team Süd-Ost Ulrike Röhl Tel. +49 9931 501-117 Fax +49 9931 501-627 roehrl.ulrike@kermi.de</p>	 <p>Harald Wenig Tel. +49 9931 501-1898 Fax +49 9931 501-664 wenig.harald@kermi.de</p>	 <p>Verena Schleder Tel. +49 9931 501-123 Fax +49 9931 501-94123 schleder.verena@kermi.de</p>
 <p>Team Süd-West: Verena Weghofer Tel. +49 9931 501-193 Fax +49 9931 501-637 weghofer.verena@kermi.de</p>	 <p>Judith Lang Tel. +49 9931 501-185 Fax. +49 9931 501-94185 lang.judith@kermi.de</p>	 <p>Eva Stauber Tel. +49 9931 501-124 Fax +49 9931 501-94124 stauber.eva@kermi.de</p>
 <p>Team Süd-West (Baden) Julia Schambeck Tel. +49 9931 501-483 Fax +49 9931 501-637 schambeck.julia@kermi.de</p>	 <p>Florian Kellner Tel. +49 9931 501-1439 Fax +49 9931 501-672 kellner.florian@kermi.de</p>	 <p>Karin Stach Tel. +49 9931 501-1615 Fax +49 9931 501-941615 stach.karin@kermi.de</p>
 <p>Team Nord (Württemberg) Nina Mittermeier Tel. +49 9931 501-1438 Fax +49 9931 501-626 mittermeier.nina@kermi.de</p>		

# Kermi Verkaufsberatung und Angebotswesen

Gebiet	Verkaufsleitung	Verkaufsberatung Außendienst		
<b>12</b> 	Regionalverkaufsleiter: Robert Hitzenberger Tel. +49 9931 501-716 Fax +49 9931 501-94716 hitzenberger.robert@kermi.de	Gebietsleiter: Alfons Krammer 94491 Hengersberg Tel. +49 9901 94336 Fax +49 9931 501-94974 Mobil +49 171 9955348 krammer.alfons@kermi.de	Verkaufsberater: Thomas Fierbeck 94362 Neukirchen Tel. +49 9931 501-70028 Fax. +49 9931 501-94228 Mobil +49 151 40082141 fierbeck.thomas@kermi.de	
<b>13</b> 	Regionalverkaufsleiter: Robert Hitzenberger Tel. +49 9931 501-716 Fax +49 9931 501-94716 hitzenberger.robert@kermi.de	Gebietsleiter: Thomas Rühl 82110 Germering Tel. +49 89 89428666 Fax +49 9931 501-94918 Mobil +49 175 5713606 ruehl.thomas@kermi.de	Verkaufsberater: Lothar Klose 87700 Memmingen Tel. +49 9931 501-70024 Fax +49 9931 501-94923 Mobil +49 170 5203799 klose.lothar@kermi.de	Verkaufsberater: Christoph Friegel 86825 Bad Wörishofen Tel. +49 9931 501-70005 Fax +49 9931 501-94290 Mobil +49 170 4348241 friegel.christoph@kermi.de
<b>Österreich</b> 	Regionalverkaufsleiter: Robert Hitzenberger Tel. +49 9931 501-716 Fax +49 9931 501-94716 hitzenberger.robert@kermi.de	Verkaufsberater: Oberösterreich / Salzburg: Stefan Heinrich 5162 Obertrum am See Tel. +43 6219 20173 Fax +49 9931 501-94906 Mobil +43 664 3083246 heinrich.stefan@kermi.de	Verkaufsberater: Oberösterreich / Salzburg: Josef Huber 5142 Eggelsberg Fax +49 9931 501 94985 Mobil +43 664 4230679 huber.josef@kermi.de	
	Regionalverkaufsleiter: Robert Hitzenberger Tel. +49 9931 501-716 Fax +49 9931 501-94716 hitzenberger.robert@kermi.de	Verkaufsberater: Tirol / Vorarlberg: Dietmar Sabo 6145 Navis Fax +49 9931 501 94130 Mobil +43 664 88316928 sabo.dietmar@kermi.de		
	Regionalverkaufsleiter: Robert Hitzenberger Tel. +49 9931 501-716 Fax +49 9931 501-94716 hitzenberger.robert@kermi.de	Verkaufsberater: Steiermark / Kärnten / Osttirol / südliches Burgenland: René Ruprechter 8561 Söding Tel. +43 3137 50583 Fax +49 9931 501-94914 Mobil +43 664 3083214 ruprechter.rene@kermi.de		
	Regionalverkaufsleiter: Robert Hitzenberger Tel. +49 9931 501-716 Fax +49 9931 501-94716 hitzenberger.robert@kermi.de	Verkaufsberaterin: Niederösterreich / Wien / nördliches Burgenland: Helga Rheinwald 1220 Wien Tel. +43 1734 6203 Fax +49 9931 501-94255 Mobil +43 664 3073537 rheinwald.helga@kermi.de		



Innendienstleiter:  
 Christian Lehner  
 Tel. +49 9931 501-1301  
 Fax +49 9931 501-94938  
 lehner.christian@kermi.de

Leiter Angebotswesen & Objektmanagement:  
 Philipp Riegger  
 Tel. +49 9931 501-152  
 Fax +49 9931 501-94152  
 riegger.philipp@kermi.de

Verkaufsberatung Innendienst	Angebotswesen (Einzelanfragen)	Technische Beratung
 <p>Team Süd-Ost            Robin Barnert            Tel. +49 9931 501-144            Fax +49 9931 501-627            barnert.robin@kermi.de</p>	 <p>Hans-Jürgen Reichl            Tel. +49 9931 501-119            Fax +49 9931 501-664            reichl.hans-juergen@kermi.de</p>	 <p>Tobias Baier            Tel. +49 9931 501-113            Fax +49 9931 501-687            baier.tobias@kermi.de</p>
 <p>Team Süd-West            Lisa Maierhofer            Tel. +49 9931 501-780            Fax +49 9931 501-637            maierhofer.lisa@kermi.de</p>	 <p>Hans-Jürgen Reichl            Tel. +49 9931 501-119            Fax +49 9931 501-664            reichl.hans-juergen@kermi.de</p>	 <p>Thomas Biering            Tel. +49 9931 501-116            Fax +49 9931 501-687            biering.thomas@kermi.de</p>
 <p>Team Süd-West,            Oberösterreich, Salzburg            Lisa Maierhofer            Tel. +49 9931 501-780            Fax +49 9931 501-637            maierhofer.lisa@kermi.de</p>	 <p>Hans-Jürgen Reichl            Tel. +49 9931 501-119            Fax +49 9931 501-664            reichl.hans-juergen@kermi.de</p>	
 <p>Team Süd-West, Tirol,            Vorarlberg            Lisa Maierhofer            Tel. +49 9931 501-780            Fax +49 9931 501-637            maierhofer.lisa@kermi.de</p>	 <p>Hans-Jürgen Reichl            Tel. +49 9931 501-119            Fax +49 9931 501-664            reichl.hans-juergen@kermi.de</p>	<b>Objektmanagement (Objektanfragen)</b>  <p>Verena Schleder            Tel. +49 9931 501-123            Fax +49 9931 501-94123            schleder.verena@kermi.de</p>
 <p>Team Süd-West, Wien, NÖ,            BGLD, STM, KTN, OTIR:            Verena Weghofer            Tel. +49 9931 501-193            Fax +49 9931 501-637            weghofer.verena@kermi.de</p>	 <p>Hans-Jürgen Reichl            Tel. +49 9931 501-119            Fax +49 9931 501-664            reichl.hans-juergen@kermi.de</p>	 <p>Eva Stauber            Tel. +49 9931 501-124            Fax +49 9931 501-94124            stauber.eva@kermi.de</p>
 <p>Team Süd-West, Wien, NÖ,            BGLD, STM, KTN, OTIR:            Verena Weghofer            Tel. +49 9931 501-193            Fax +49 9931 501-637            weghofer.verena@kermi.de</p>	 <p>Hans-Jürgen Reichl            Tel. +49 9931 501-119            Fax +49 9931 501-664            reichl.hans-juergen@kermi.de</p>	 <p>Karin Stach            Tel. +49 9931 501-1615            Fax +49 9931 501-941615            stach.karin@kermi.de</p>

# Kermi Ersatzteilverkauf

Ersatzteilverkauf			
	<p>Birgit Mader Tel. +49 9931 501-720 Fax +49 9931 501-757 mader.birgit@kermi.de</p>		<p>Sandra Shabani Tel. +49 9931 501-181 Fax +49 9931 501-757 shabani.sandra@kermi.de</p>
	<p>Fritz Mader Tel. +49 9931 501-405 Fax +49 9931 501-757 mader.fritz@kermi.de</p>		<p>Christoph Forstner Tel. +49 9931 501-118 Fax +49 9931 501-757 forstner.christoph@kermi.de</p>
	<p>Claudia Anklam Tel. +49 9931 501-1612 Fax +49 9931 501-757 anklam.claudia@kermi.de</p>		

# Kermi Ersatzteilverkauf

## Bestellformular

Fax +49 9931 501-757

### Bestellnummer des Fachgroßhandels:

---

---

### Anlieferung und Rechnung an Fachgroßhandel:

Firma

z. Hd.

Straße

PLZ / Ort

Telefon

Fax

E-Mail

### Streckenlieferung zzgl. Frachtkosten

Firma

z. Hd.

Straße

PLZ / Ort

Telefon

Handy

Fax

E-Mail

### Benötigtes Ersatzteil / exakte Artikelbeschreibung (gängige Ersatzteile siehe Ersatzteilpreisliste):

Ersatzteilnummer

Breite

Serie

Höhe

Bauform

Farbe

Kaufjahr

Glas

### Bemerkungen:

### Besteller:

Name in Druckbuchstaben

Stempel:

Datum

Unterschrift

# Kermi Kundendienstservice für Deutschland und Österreich

## Kundendienst Deutschland Nord (Postleitzahlengebiete 01...-34..., 37...-52..., 57...-59..., 99...)



Tel. +49 9931 501-10013  
kundendienst-sanitaer@kermi.de



Hans Ehrl



Manuel Gehrer



Martin Lindner

## Kundendienst Deutschland Süd (Postleitzahlengebiete 35...-36..., 53...-56..., 60...-98...) / Österreich



Tel. +49 9931 501-12018  
kundendienst-sanitaer@kermi.de



Rudolf Hien



Julian Boxleitner



Dominik Knapp

## Kundendienst Großobjekte / Bauvorhaben



Tel. +49 9931 501-12019  
kundendienst-sanitaer@kermi.de



Andreas  
Freundorfer



Ulrich Stadler



Daniel Christler

## Ausstellungsbestückung



Barbara Schmid  
Tel. +49 9931 501-10023  
Fax +49 9931 501-750  
schmid.barbara@kermi.de

Dienstleistung Aufmaß, Montage (Postleitzahlengebiete 10...-32..., 38..., 39..., 41..., 45...-49...)



Stephan Radlbeck  
Tel. +49 9931 501-138  
Fax +49 9931 501-750  
radlbeck.stephan@kermi.de

Dienstleistung Aufmaß, Montage (Postleitzahlengebiete 01...-09..., 33...-37..., 40..., 42...-44..., 50...-53..., 57...-59..., 98..., 99...)



Michelle Kribitzneck  
Tel. +49 9931 501-4719  
Fax +49 9931 501-750  
kribitzneck.michelle@kermi.de

Dienstleistung Aufmaß, Montage (Postleitzahlengebiete 54...-56..., 60...-69..., 74..., 76..., 90...-93..., 95...-97...)



Christina Springer  
Tel. +49 9931 501-745  
Fax +49 9931 501-750  
springer.christina@kermi.de

Dienstleistung Aufmaß, Montage (Postleitzahlengebiete 70...-73..., 75..., 77...-89..., 94...) / Österreich



Martin Müller  
Tel. +49 9931 501-726  
Fax +49 9931 501-750  
mueller.martin\_SKM@kermi.de

# Kermi Kundendienstservice

Fax +49 9931 501-750

kundendienst-sanitaer@kermi.de

## Fachgroßhandel:

Firma

Ansprechpartner

Straße

PLZ / Ort

Telefon

Fax

E-Mail

## Fachhandwerker:

Firma

Ansprechpartner

Straße

PLZ / Ort

Telefon

Handy

Fax

E-Mail

## Objektadresse:

Name

Straße

PLZ / Ort

Telefon

Handy

Fax

E-Mail

## Schadensbeschreibung:

## Angaben zur Duschkabine:

AB-Nr. / LS-Nr. / RE-Nr. / Ident-Code

Artikelnummer

Serie

Bauform

Einbaudatum

Breite

Höhe

Farbe

Glas

## Besteller:

Name in Druckbuchstaben

Datum

Unterschrift

Stempel:

# Duschplatz + Duschkabine

Kermi Aufmaß

Fax +49 9931 501-652

- Aufmaßanforderung **Duschplatz**
- Aufmaßanforderung **Duschkabine**

**Bestellnummer des Fachgroßhandels:**

---

Die Berechnung des Aufmaßes erfolgt gemäß Preisliste für Dienstleistung an den Fachgroßhandel.

Montage: Bitte bestellen Sie die Montage Duschkabine zusammen mit der Duschkabine! Die Berechnung der Montage erfolgt wie die Berechnung der Duschkabine an den Fachgroßhandel.

**Objektadresse:**

---

Name

---

Straße

---

PLZ / Ort

---

Telefon Handy

---

Fax

---

E-Mail

**Fachhandwerker:**

---

Firma

---

Ansprechpartner

---

Straße

---

PLZ / Ort

---

Telefon Handy

---

Fax E-Mail

**Fachgroßhandel:**

---

Firma

---

Ansprechpartner

---

Straße

---

PLZ / Ort

---

Telefon Fax

---

E-Mail

**Informationen zum Aufmaß:**

- Aufmaß POINT Duschplatz
- Aufmaß LINE Duschplatz
- Aufmaß Duschkabine

\_\_\_\_\_

Ausführung

\_\_\_\_\_

Serie / Bauform

- Angebot für Duschplatz / Duschkabine gewünscht
- oder Aufmaß zur sofortigen Bestellung
- Terminabsprache erforderlich

\_\_\_\_\_

Ansprechpartner

\_\_\_\_\_

Telefon

**Besteller:**

---

Name in Druckbuchstaben

---

Datum

---



Unterschrift

Stempel:

# Duschplatz + Duschkabine

## Kermi Aufmaß und Montage

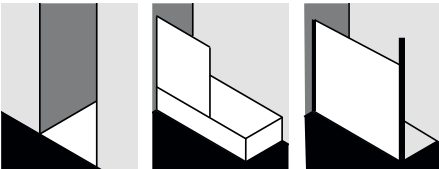
### Preisliste I/2021

Aufmaß Duschkabine und Duschkabine	Artikelnummer Nicht EDIFACT-fähig	Preis EUR o. MwSt.
Einzelmaß Duschkabine inkl. Anfahrt	9980578	<b>99,-</b>
Jedes weitere Aufmaß (im gleichen Bauvorhaben ohne erneute Anfahrt)	9983700	<b>47,-</b>
Aufmaßpauschale für Objekte größer 5 Duschkabinen pro Anfahrt	9982430	<b>287,-</b>
Einzelmaß Duschkabine inkl. Anfahrt	9982360	<b>99,-</b>
Jedes weitere Aufmaß (im gleichen Bauvorhaben ohne erneute Anfahrt)	9983701	<b>47,-</b>
Aufmaßpauschale für Objekte größer 5 Duschkabinen pro Anfahrt	9982431	<b>287,-</b>
Kermi Service Anfahrtspauschale Sanitär Aufmaß / Montage konnte nicht erfolgen.	9980512	<b>79,-</b>
<b>Montage Duschkabine</b>		
<b>Montage Nische</b>	9980519	<b>289,-</b>
 <p>Nische bis 1000 mm      Badewannenflügel bis 1000 mm      freistehende Seitenwand bis 1000 mm</p>		
Aufpreis für Übergroße: Glaselement größer 1000 mm oder höher als 2000 mm	9982432	<b>115,-</b>
Glaselement mit Glasstärke 10 mm breiter 800 mm	9984320	<b>115,-</b>
<b>Montage Ecke</b>	9982191	<b>379,-</b>
 <p>Ecke      Ecke      Ecke      Badewanne      freistehende Seitenwand + Flügel oder Festfeld (im Winkel oder in Flucht)</p>		
Aufpreis für Übergroße: Glaselement größer 1000 mm oder höher als 2000 mm	9982432	<b>115,-</b>
Glaselement mit Glasstärke 10 mm breiter 800 mm	9984320	<b>115,-</b>



<b>Montage U-Kabine</b>	9980520	<b>449,-</b>
 <p>U-Kabine      U-Kabine      U-Kabine      Halbkreis</p>		
Aufpreis für Übergroße: Glaselement größer 1000 mm oder höher als 2000 mm	9982432	<b>115,-</b>
Glaselement mit Glasstärke 10 mm breiter 800 mm	9984320	<b>115,-</b>
Im Preis für Einzelmontagen ist die Anfahrt inbegriffen. Aufpreis für mehrmalige Anfahrt im Objekt pro Anfahrt.	9980512	<b>79,-</b>
Die Preise Montage gelten bei herkömmlicher Verfließung. Aufpreis für Mehraufwand bei Spezialbohrungen (Feinsteinzeug, Marmor, etc.) und Bordürenarbeiten.	9982643	<b>89,-</b>
Demontage einer bestehenden Duschkabine, inklusive säubern und entfernen von Silikonresten. Nur in Verbindung mit Montage einer neuen Duschkabine.	9982192	<b>121,-</b>
Entsorgung der demontierten Duschkabine	9982193	<b>61,-</b>
Wartezeit pro Stunde (z.B. bei nicht termingerechter Anlieferung, oder die Reinigung des Duschbereiches vor der Duschkabinenmontage von Staub, Fliesenkleber, etc.)	9982492	<b>55,-</b>

Alle Preise zzgl. MwSt. gelten für Deutschland und Österreich. Ausgenommen sind Anfahrten unter erschwerten Bedingungen (z. B. Inseln, Berghütten, etc.). Die Verrechnung erfolgt nach tatsächlichem Aufwand.

Diese Preise gelten für Aufmaß bzw. Einzelmontage, Auftrag erteilt durch den regionalen Fachhandwerker.

Die Anlieferung seitens Kermi erfolgt ausschließlich an den Sanitär-Fachgroßhandel.

Für Folgeschäden durch Demontage übernehmen wir keine Haftung.

Aufgrund der DIN dürfen im Montagebereich der Duschkabine keine Wasser- oder Stromleitungen verlegt sein.

Für eventuelle Bohrschäden in diesen Bereichen übernehmen wir keine Haftung.

# Duschplatz

## Aufmaß

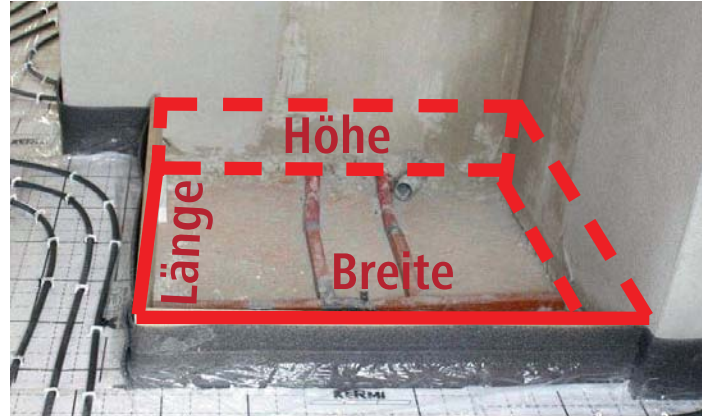

## Länge / Breite

**! Randdämmstreifen**

Bitte geben Sie bei Aufmaß / Bestellung die exakten **Außenmaße (Maßangabe ohne Randdämmstreifen) von Board / Board mit Unterbau** (Länge x Breite) an.

Bitte berücksichtigen Sie bei Ermittlung der Maße gegebenenfalls den Platzbedarf des Randdämmstreifens (ca. 10 mm je Seite).

Beispiel bei umlaufend anzurechnendem  
Randdämmstreifen:  
Größe Aussparung: 890 mm x 1210 mm  
Aufmaß / Bestellung Board: 870 mm x 1190 mm

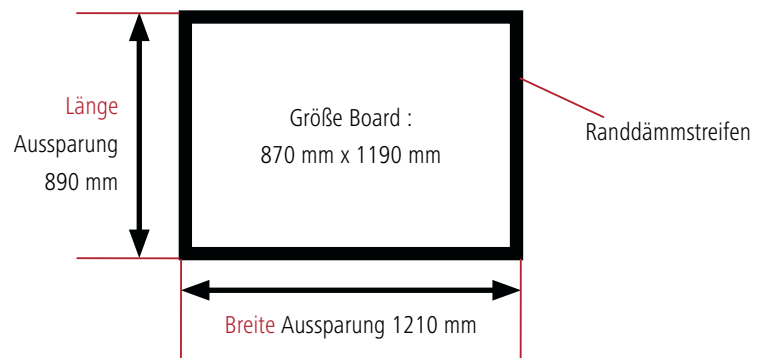

## HÖHE

**! Aufbauhöhe Ablauf,  
Schallschutzmatte,  
Fliesenkleber, etc.**

Bitte geben Sie bei Aufmaß / Bestellung die exakten **Höhenmaße von Board mit Unterbau** an.

Bitte berücksichtigen Sie bei der Ermittlung der Maße die **Aufbauhöhe Ablauf** und gegebenenfalls die Höhe der Schallschutzmatte, des Fliesenklebers, etc., siehe LINE Duschplatz Seite 29, 38-39, 46-47 und Duschplatz POINT Seite 59, 61, 74-75.

# Duschplatz Montage



Der Kermi Duschplatz bietet Qualität und Sicherheit von Grund auf. Von der durchdachten Bodenkonstruktion über die absolut wasserdichte Verbindung bis zur zuverlässigen Ablaufleistung.

Ausführliche Montageanleitungen finden Sie bei jedem Board und im Internet auf unserer Homepage.

Bitte richten Sie Ihr besonderes Augenmerk auf

- die fachgerechte Aufbereitung des Untergrundes
- die fachgerechte Verklebung
- ausreichende Trockenzeiten und Beschwerden.

## Einbaumög- lichkeiten

Aufgesetzt



### Duschplatz mit Sockel

Board mit Unterbau wird auf den Estrich aufgesetzt und verflies. Sockelhöhe je nach Aufbauhöhe des Abflaufs.

Teilweise versenkt



### Duschplatz mit flachem Sockel

Board / idealerweise Board mit Unterbau wird teilweise in der Aussparung versenkt, der Duschplatz „barrierearm“ verflies.

Versenkt



### Duschplatz bodeneben

Board / Board mit Unterbau wird komplett in der Aussparung versenkt, der Duschplatz bodeneben verflies.

Holzbalkendecke



### Duschplatz in/auf Holzbalkendecke auf Anfrage

## Bodenbelag / Belegemög- lichkeiten

Grundsätzlich können alle Glasfliesen und keramischen Fliesen auf dem Kermi Duschplatz verlegt werden. Andere Beläge wie PVC, Holz, usw. können nicht verlegt werden.

Bei 3 mm dickem Glasmosaik und bei 3,5 mm dicken keramischen Bodenfliesen muss die Fliesengröße jeder einzelnen Fliese mindestens 20 mm x 20 mm (Länge x Breite) sein.

Bei Rollstuhlbelastung muss die Fliesengröße jeder einzelnen Fliese mindestens 50 mm x 50 mm (Länge x Breite) sein.

Beim Duschplatz bodeneben wird vor dem Verfliesen der Übergang Board - Wand und der Übergang Board – Estrich z.B. mittels Kermi Dichtset abgedichtet.

Beim Duschplatz mit Sockel und Duschplatz mit flachem Sockel wird der Übergang Board - Wand, der Übergang Board - Sockel, der komplette Sockel und der Übergang Sockel – Estrich abgedichtet.

# Duschplatz

## Schallschutz nach DIN 4109 / VDI 4100

Die Bedeutung des Schallschutzes bei der Badplanung ist ein wesentlicher Aspekt für die Wohnqualität. Aus diesem Grund ist der Schutz vor Geräuschen aus Wasserinstallationen im Badezimmer besonders wichtig. In der DIN 4109 „Schallschutz im Hochbau“ sind die notwendigen, bauordnungsrechtlichen Grundlagen geregelt.



### DIN 4109 / VDI 4100.

In bestimmten baulichen Situationen müssen Vorgaben bezüglich Schallschutz berücksichtigt werden. Beispielsweise bei öffentlichen Bauten oder je nach Komfortanspruch der Räumlichkeit muss der Schallschutz nach DIN 4109 / VDI 4100 eingehalten werden.

### Kermi Schallschutz.

Diese Vorschriften können mit den Schallschutzmatten von Kermi erfüllt werden. Je Erfordernis stehen die Matten in den Stärken 5 und 17 mm zur Verfügung. Die richtige Schallschutzmatte für Ihre Bausituation können Sie in der nebenstehenden Tabelle entnehmen, wo auch die entsprechende Zertifikatsnummer gelistet ist.

Board / Norm	DIN 4109		VDI 4100		
	mind. ≤ 30 dB(A)	erhöht ≤ 25 dB(A)	Stufe I ≤ 30 dB(A)	Stufe II ≤ 27 dB(A)	Stufe III ≤ 24 dB(A)
<b>LINE / POINT Komplett-Duschboard E70 / E65 / E90</b> 				<b>Duschkopf normal</b>	<b>Duschkopf normal</b>
<b>LINE Duschboard System mit waagrechtem Ablauf</b> 				<b>oder</b>	
<b>POINT Duschboard System mit waagrechtem Ablauf</b> 				<b>oder</b>	
<b>LINE / POINT Duschboard System mit Unterbau</b>					

## Zertifikat.

Prüfzeugnisse und Stellungnahmen stehen auf unserer Homepage [www.kermi.de](http://www.kermi.de) unter Unterlagen und Service zum Download bereit.

Unsere schallschutztechnischen Prüfzeugnisse basieren auf praxistypischen Musteraufbauten. Durch höhere Aufbauten können niedrigere Schallschutzwerte erzielt werden.

Die Bewertung gilt exemplarisch für einen 12 m<sup>2</sup> großen schallschutzbedürftigen Raum. Die Messung von Wasserprallgeräuschen erfolgt in Anlehnung an DIN EN ISO 10052.

Die Einbauhöhen der Kermi Duschplätze sind in den Schnittzeichnungen ersichtlich, siehe hierzu Einbausituationen Serienteil, LINE Duschplatz Seite 29, 38-39, 48-49 und Duschplatz POINT Seite 59, 61, 74-75.

Duschplatz	Ablauf	DIN 4109		VDI 4100			Zertifikat	
		mind. ≤ 30 dB(A)	erhöht ≤ 25 dB(A)	Stufe I ≤ 30 dB(A)	Stufe II ≤ 27 dB(A)	Stufe III ≤ 24 dB(A)	● / ● ●	▲
POINT Komplett-Duschboard E65	waagrecht DN 40	●	● ●	●	● ● / ▲	▲ *	213287-01.01	214575-01.04
POINT Komplett-Duschboard E90	waagrecht DN 50	●	● ●	●	● ● / ▲	▲ *	213287-03	214575-01
POINT Duschboard System - Ablauf mittig / dezentral - Viertelkreis Ablauf dezentral	senkrecht DN 50							
	waagrecht DN 50	●	● ●	●	●	● ● / ▲	211492-01	214575-01.04
	waagrecht DN 40	●	● ●	●	●	● ● / ▲	211492-01.01 / 215176-01	214575-01.04
POINT Duschboard System mit Unterbau - Ablauf mittig / dezentral - Viertelkreis Ablauf dezentral	senkrecht DN 50							
	waagrecht DN 50	●	●	●	●	●	211492-01	
	waagrecht DN 40	●	●	●	●	●	211492-01.01 / 215176-01	
LINE Komplett-Duschboard E70	waagrecht DN 40	●	● ●	●	● ● / ▲	▲ *	213287-02	214575-01.04
LINE Duschboard System - Rinne mittig - Halbkreis Rinne dezentral	senkrecht DN 50							
	waagrecht DN 50	●	● ●	●	▲	▲	211492-01 / 215176-01	214575-01.04
	waagrecht DN 40	●	● ●	●	▲	▲	213287-01.02 / 215176-01	214575-01.04
LINE Duschboard System mit Unterbau - Rinne mittig - Halbkreis Rinne dezentral	senkrecht DN 50							
	waagrecht DN 50	●	●	●	●	●	211492-01 / 215176-01	
	waagrecht DN 40	●	●	●	●	●	211492-01 / 215176-01	
LINE Duschboard System - Rinne wandseitig	senkrecht DN 50							
	waagrecht DN 50	●	● ●	●	▲	▲	211492-01 / 215176-01	214575-01.04
	waagrecht DN 40	●	● ●	●	▲	▲	213287-01.02 / 215176-01	214575-01.04
LINE Duschboard System mit Unterbau - Rinne wandseitig	senkrecht DN 50							
	waagrecht DN 50	●	●	●	●	●	211492-01 / 215176-01	
	waagrecht DN 40	●	●	●	●	●	211492-01 / 215176-01	

- mit 1 Schallschutzmatte 5 mm (siehe Zubehör Duschplatz)
- ● mit 2 Schallschutzmatten 5 mm (siehe Zubehör Duschplatz)
- ▲ mit 1 Schallschutzmatte 17 mm (siehe Zubehör Duschplatz)

\* Duschkopf normal

### Richtlinie DIN 4109

Mindestanforderung ≤ 30 dB(A)  
Erhöhter Schallschutz ≤ 25 dB(A)

### Richtlinie VDI 4100

Schallschutzstufe I ≤ 30 dB(A)  
Schallschutzstufe II ≤ 27 dB(A)  
Schallschutzstufe III ≤ 24 dB(A)



## Ihr Kermi Duschplatz. Eine saubere Sache.

### Reinigen leicht gemacht.

Der Kermi Duschplatz besticht durch ausgezeichnete Reinigungs- und Hygieneeigenschaften. Das ist wichtig in Hotel- und Privatbädern, aber vor allem auch da wo besonders hohe Ansprüche an die Hygiene gestellt werden, wie z.B. in Krankenhäusern. Der bodenebene beflusste Duschbereich lässt sich ganz einfach in einem „Aufwasch“ mit dem Badboden reinigen. Schmutzempfindliche Ecken und Kanten sucht man vergebens – eine ideale Voraussetzung für ein sauberes, hygienisches Bad. Auch die häufig mühselige Reinigung des Abflusses wird durch die einfache Entnahmemöglichkeit von Ablaufabdeckung und –sieb zum Kinderspiel.



#### Reinigungsvorteile



Planer, hygienischer Duschbereich ohne Kanten und Absätze.

Problemlose Pflege in einem „Aufwasch“ mit dem Badboden.

Einfache Entnahme der Edelstahlabdeckung und des Geruchsverschlusses zur Reinigung des Abflusses.

Kein zusätzliches Werkzeug zur Entnahme der Edelstahlabdeckung notwendig.

# LINE

## Duschplatz mit Rinne

Standardmaße

Sondermaße

Sonderlösungen

Bauseitig schneidbar

Bauaufsichtlich geprüft  
(abP)

Erfüllt DIN 18534 – Ab-  
dichtung von Innenräumen

Schallschutz nach  
DIN 4109 und VDI 4100

**MADE IN  
GERMANY**

**20**  
JAHRE

Nachkaufssicherheit  
für Ersatzteile



LINE Komplett-Duschboard E70 Rinne wandseitig



**LINE Komplett-Duschboard**



**Komplettboard Rinne wandseitig**

BC E70 (Board mit waagrechtem Ablauf und Rinnenabdeckung Basic)  
Seite 28

Gesamteinbauhöhe nur 70 mm!

**LINE Duschboard System**



**Board Rinne wandseitig**

BC EXE (Board)  
Seite 30

BC EUE (Board mit Unterbau)  
Seite 34



**Board Rinne mittig**

BC EXA (Board)  
Seite 40

BC EUA (Board mit Unterbau)  
Seite 42



**Ablauf**

BC A13 (senkrecht DN 50)

BC A23 (waagrecht DN 50)

BC A33 (waagrecht DN 40)



**Rinnenabdeckung**

BC D4X (Basic)

BC D5X (Exklusiv)

BC D6X (Befliesbar)



**Board Rinne dezentral**

BC HXB (Board)  
Seite 44

BC HUB (Board mit Unterbau)  
Seite 46

**LINE Rinnenabdeckung**



Basic



Exklusiv



Befliesbar

**Zubehör LINE Duschplatz**



Zurückhaltend edles Rinnendesign aus Edelstahl, zuverlässige Ablauftechnik in Duschboard aus extrudiertem Polystyrol-Hartschaum XPS.



Halbkreis-Duschplatz LINE Rinne dezentral und Duschkabine PASA XP / RAYA ausgezeichnet mit



Konzept Duschkabine WALK-IN XB auf Duschplatz LINE E70 ausgezeichnet mit



LINE XXL-Zuschnitt-Board ausgezeichnet mit



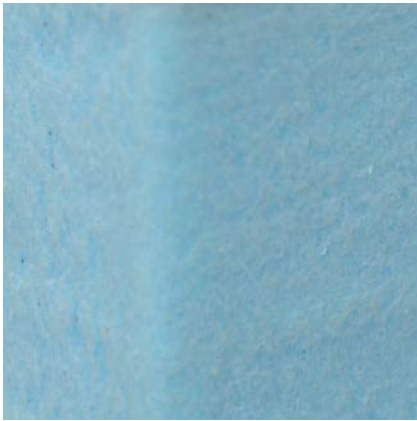

Druckstabil und  
wasserdicht



Direkt befliesbar



Dichte Rinne



Vorgegebenes Gefälle



Rollstuhlbefahrbar



Leicht zu reinigen



Bodeneben begehbar



Individuell befliesbar



Optimal mit Kermi  
Duschkabine



# LINE Komplett-Duschboard

## Bestehend aus:

Der Kermi LINE Duschplatz besteht aus dem LINE Komplettboard E70 inklusive Ablauf und ermöglicht eine minimale Einbauhöhe von 70 mm.

## LINE KOMPLETTBOARD E70 RINNE WANDSEITIG

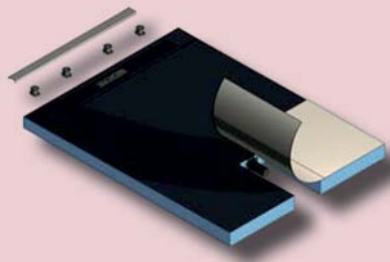

## PRODUKT-LEISTUNG

- Befliesbares druckstabiles wasserdichtes Board aus extrudiertem Polystyrol Hart-schaum XPS mit beidseitiger Spezialbeschichtung und werksseitig eingedichtetem Ablaufgehäuse waagrecht DN 40 und eingedichter Rinne
- Serienmäßig mit Rinnenabdeckung aus Edelstahl in Rinnenlänge 300 mm oder 700 mm und Dichtecke 1000 x 450 mm
- Serienmäßig höhenverstellbar für Aufbauhöhen von 5 mm bis 23 mm
- Rollstuhlbefahrbar bei Fliesengröße  $\geq 50 \times 50$  mm
- Made in Germany

## MONTAGE

- Verklebung mit bauseits vorhandenem handelsüblichem flexiblen Fliesenkleber gem. DIN EN 12004:
  - Normal abbindend C2TE
  - Schnell abbindend C2FT
- Höhenausgleich durch Kermi Ausgleichsmasse, siehe Zubehör Seite 50 oder durch handelsüblichen Fertigestrich
- Board kann für die Rohrverlegung geschnitten werden. Montageanleitung beachten!

## RINNEPOSITION

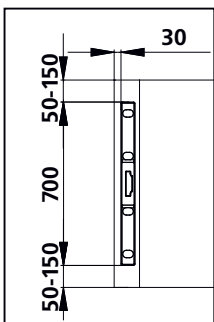
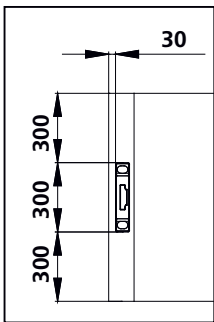

## Serienteil

Alle Maßangaben in mm. Maßangaben ohne Berücksichtigung des Randdämmstreifens / der Schallschutzmatte / des Fliesenklebers. Verstellfüße 2 Stück bei Rinnenlänge 300 und 4 Stück bei Rinnenlänge 700.

Abbildung	Serienteil Artikelnummer	Länge L	Breite B	Höhe	Einbauhöhe min.	Rinnenlänge	a	b	Ablaufleistung in l/min	Sperrwasserhöhe	Preis EUR o. MwSt. I/2021
	BC E70 0900903K	900	900	70	70	300	450	60	24	37,5	1360,-
	BC E70 0900907K	900	900	70	70	700	450	60	24	37,5	1360,-
	BC E70 1200903K	1200	900	70	70	300	450	60	24	37,5	1484,-
	BC E70 1200807K	1200	800	70	70	700	400	60	24	37,5	1372,-
	BC E70 1200907K	1200	900	70	70	700	450	60	24	37,5	1484,-
	BC E70 1201007K	1200	1000	70	70	700	500	60	24	37,5	1559,-

## Maßanfertigung

Maßangaben in mm. Maßangaben ohne Berücksichtigung des Randdämmstreifens / der Schallschutzmatte / des Fliesenklebers.

Bei Zuschnitt und Verfliesung ist bauseits zu beachten:

- im Rinnenbereich und Anschlussbereich eingeschränkt kürzbar
- verringerte Boardstärke

## Zuschnitt durch Fachpartner

Abbildung	Serienteil Artikelnummer	Länge min. L	Breite min. B	Höhe min.	Rinnenlänge	Zuschnitt durch Kermi nicht möglich
	BC E70 0900903K	900	360	70	300	
	BC E70 0900907K	900	760	70	700	
	BC E70 1200903K	1050	360	70	300	
	BC E70 1200807K	1050	760	70	700	
	BC E70 1200907K	1050	760	70	700	
	BC E70 1201007K	1050	760	70	700	

# Befliesbarer Duschplatz mit Linientwässerung

## LINE RINNENABDECKUNG (OPTIONAL)

Länge 300



Länge 700



- Rinnenabdeckung aus Edelstahl zum Einsatz in die Rinne
- Serienmäßig höhenverstellbar zur Anpassung an Fliesenhöhe
- Inklusive Verstellfüße

### Exklusiv

Alle Maßangaben in mm.  
Serienmäßig höhenverstellbar für Aufbauhöhen von 5 mm bis 25 mm.

	Artikelnummer	Länge	Breite	Höhe	Preis EUR o. MwSt. I/2021
	BC D5X 030000UK	300	45	13	253,-
	BC D5X 070000UK	700	45	13	305,-

### Befliesbar

Alle Maßangaben in mm.  
Serienmäßig höhenverstellbar für Aufbauhöhen von 5 mm bis 25 mm.

	Artikelnummer	Länge	Breite	Höhe	Preis EUR o. MwSt. I/2021
	BC D6X 030000UK	300	45	13	293,-
	BC D6X 070000UK	700	45	13	335,-

## Maßangaben ohne Berücksichtigung des Fliesenklebers.

## Einbausituationen Serienteil

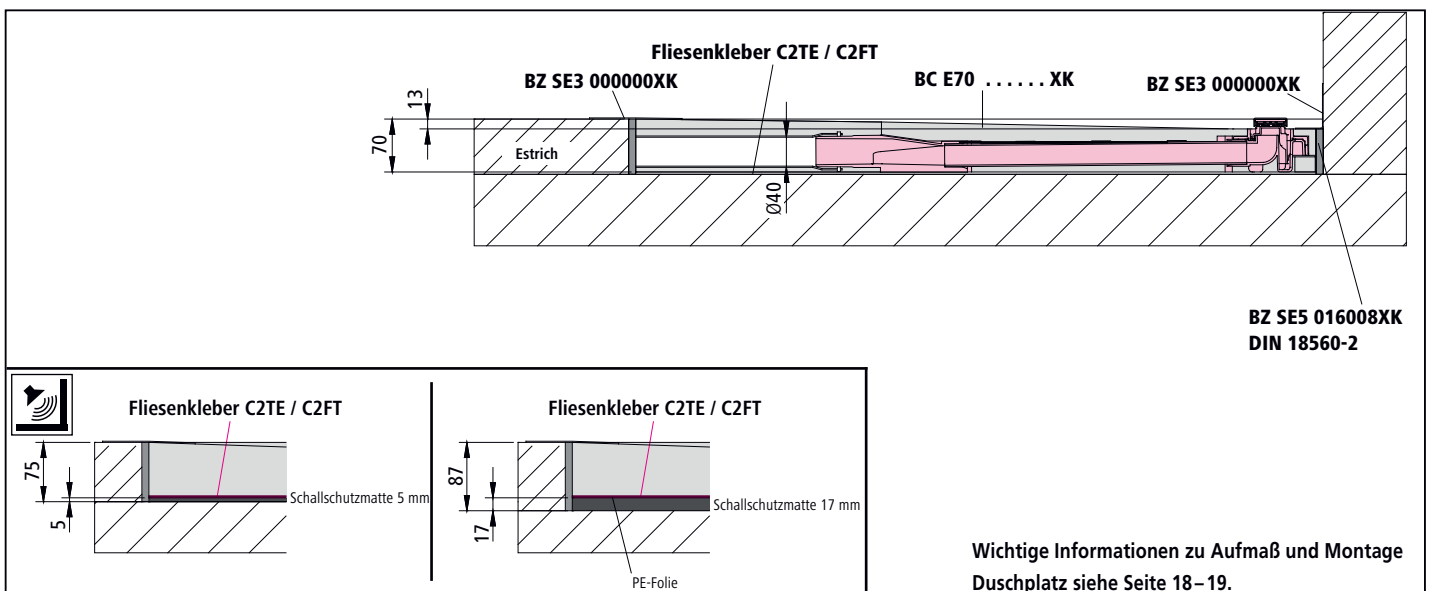

## BRAND-SCHUTZ

- Falls brandschutztechnische Auflagen erfüllt werden müssen, sind handelsübliche zugelassene Brandschutzsysteme bauseits einzusetzen. Die genauen landesspezifischen Vorgaben sind bauseits mit den Herstellern vorab abzustimmen. Richtlinien hierzu sind in den jeweiligen Landesbauordnungen oder in der MLAR zu finden. Die verwendete Brandschutzmanschette sollte für den Abwasserbereich bei Verwendung von handelsüblichen brennbaren Kunststoffrohren (wie PVC, PP, PE-HD, LDPE, PB, PE-X, ABS, ASA-Rohre) geeignet sein.

Zubehör LINE Duschplatz siehe Seite 50 - 52





# LINE Duschboard System

## Bestehend aus:

Der Kermi LINE Duschplatz Rinne wandseitig besteht grundsätzlich aus 3 Artikeln:

- LINE Board Rinne wandseitig
- + LINE Ablauf
- + LINE Rinnenabdeckung

## LINE BOARD RINNE WANDSEITIG



## PRODUKT-LEISTUNG

- Befließbares druckstabiles wasserdichtes Board aus extrudiertem Polystyrol-Hartschaum XPS mit beidseitiger Spezialbeschichtung und werksseitig eingedichteter Rinne und Ablaufanschluss
- Rollstuhlfahrer bei Fliesengröße  $\geq 50 \times 50$  mm
- Made in Germany

## MONTAGE

- Verklebung mit bauseits vorhandenem handelsüblichem flexiblen Fliesenkleber gem. DIN EN 12004:
  - Normal abbindend C2TE
  - Schnell abbindend C2FT
- Alternativ: Systemsicherheit bei wellenförmiger Verklebung mit Kermi Kleb- und Dichtstoff, siehe Zubehör Seite 51, nach ca. 24 Stunden Aushärtezeit des Untergrunds
- Höhenausgleich durch Kermi Ausgleichsmasse, siehe Zubehör Seite 50 oder durch handelsüblichen Fertigestrich

### Serienteil

Alle Maßangaben in mm. Maßangaben ohne Berücksichtigung des Randdämmstreifens / der Schallschutzmatte / des Fliesenklebers. Rinne parallel Breite.

Abbildung G = ohne Gefälle 400 mm	Serienteil Artikelnummer	Länge L	Breite B	Höhe	Einbauhöhe min.	passende Rinnenlänge	a	b	Preis EUR o. MwSt. I/2021
	BC EXE 090090XK	900	900	50	siehe LINE Ablauf <b>1</b> <b>2</b> <b>3</b>	800	450	60	783,-
	BC EXE 100100XK	1000	1000	50		900	500	60	993,-
	BC EXE 120120XK	1200	1200	50		1100	600	60	1062,-
	BC EXE 090080XK	900	800	50		700	400	60	783,-
	BC EXE 120090XK	1200	900	50		800	450	60	921,-
	BC EXE 120100XK	1200	1000	50		900	500	60	993,-
	BC EXE 150090XK	1500	900	50		800	450	60	1203,-
	BC EXE 150100XK	1500	1000	50		900	500	60	1273,-
	<b>BC EXE 180100XK</b>	1800	1000	50		700	500	60	1478,-

### Maßanfertigung

Maßangaben in mm. Maßangaben ohne Berücksichtigung des Randdämmstreifens / der Schallschutzmatte / des Fliesenklebers. Rinne parallel Breite. Bei Zuschnitt und Verfließung ist bauseits zu beachten:

- im Rinnenbereich eingeschränkt kürzbar ■ Gefälle ■ Verlauf des Gefällekeils ■ verringerte Boardstärke.

#### Zuschnitt durch Fachpartner

Abbildung G = ohne Gefälle 400 mm	Serienteil Artikelnummer	Länge min. L	Breite min. B	Höhe min.	passende Rinnenlänge	Sonderartikelnummer	Preis EUR o. MwSt. I/2021	Bestellangaben Zuschnitt durch Kermi aus Serienteil
	BC EXE 090090XK	637	860	45	800	BC EXE	878,-	BC EXE
	BC EXE 100100XK	703	960	45	900	BC EXE	1087,-	+ Länge
	BC EXE 120120XK	837	1160	45	1100	BC EXE	1159,-	+ Breite + Maßblatt
	BC EXE 090080XK	637	760	45	700	BC EXE	878,-	BC EXE
	BC EXE 120090XK	837	860	45	800	BC EXE	1017,-	+ Länge
	BC EXE 120100XK	837	960	45	900	BC EXE	1087,-	+ Breite
	BC EXE 150090XK	1037	860	45	800	BC EXE	1298,-	+ Maßblatt
	BC EXE 150100XK	1037	960	45	900	BC EXE	1367,-	
	<b>BC EXE 180100XK</b>	970	760	45	700	BC EXE	1570,-	BC EXE + Länge + Breite + Maßblatt

Maßanfertigung bis Länge 1600 mm und Breite 1500 mm auf Anfrage möglich.

## RINNENPOSITION

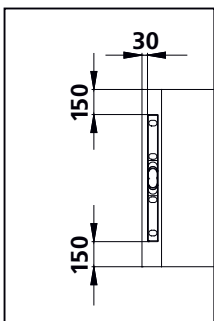
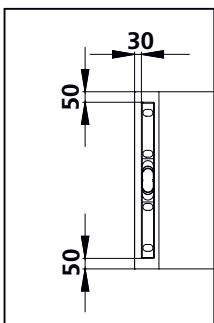

BC EXE 180100XK

**LINE XXL-Zuschnitt-Board**

# Befliesbarer Duschplatz mit Linientwässerung

## LINE ABLAUF



- Ablaufgehäuse und sämtliches Zubehör zum Einbau in LINE Board
- Optional mit LINE Rinnenabdeckung Basic, Exklusiv oder Befliesbar

## LINE RINNENABDECKUNG

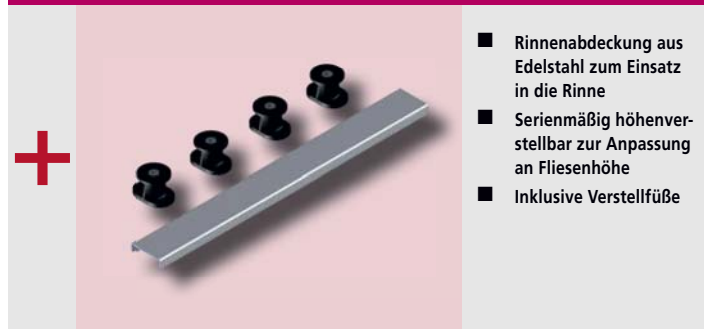

- Rinnenabdeckung aus Edelstahl zum Einsatz in die Rinne
- Serienmäßig höhenverstellbar zur Anpassung an Fliesenhöhe
- Inklusive Verstellfüße

### senkrecht DN 50

Nach DIN EN 1253.  
Alle Maßangaben in mm.

1	Artikelnummer	Einbauhöhe min.	Ablaufleistung l/min	Sperrwasserhöhe	Preis EUR o. MwSt. I/2021
	BC A13 050000XK	50	66	50	124,-

### waagrecht DN 50

Nach DIN EN 1253.  
Alle Maßangaben in mm.

2	Artikelnummer	Einbauhöhe min.	Ablaufleistung l/min	Sperrwasserhöhe	Preis EUR o. MwSt. I/2021
	BC A23 050000XK	130	48	50	124,-

### waagrecht flach DN 40

In Anlehnung DIN EN 1253 geprüft.  
Alle Maßangaben in mm.  
(abP Prüfnummer P-4090 TRLP)

3	Artikelnummer	Einbauhöhe min.	Ablaufleistung l/min.	Sperrwasserhöhe	Preis EUR o. MwSt. I/2021
	BC A33 040000XK	97	30	40	185,-

### Basic

Alle Maßangaben in mm.  
Serienmäßig höhenverstellbar für Aufbauhöhen von 5 mm bis 23 mm.  
Verstellfüße 4 Stück bei Rinnenlänge 700/800, 6 Stück bei Rinnenlänge 900/1100.

	Artikelnummer	Länge	Breite	Höhe	Preis EUR o. MwSt. I/2021
	BC D4X 070000UK	700	45	13	139,-
	BC D4X 080000UK	800	45	13	
	BC D4X 090000UK	900	45	13	154,-
	BC D4X 110000UK	1100	45	13	180,-

### Exklusiv

Alle Maßangaben in mm.  
Serienmäßig höhenverstellbar für Aufbauhöhen von 5 mm bis 25 mm.  
Verstellfüße 4 Stück bei Rinnenlänge 700/800, 6 Stück bei Rinnenlänge 900/1100.

	Artikelnummer	Länge	Breite	Höhe	Preis EUR o. MwSt. I/2021
	BC D5X 070000UK	700	45	13	305,-
	BC D5X 080000UK	800	45	13	
	BC D5X 090000UK	900	45	13	324,-
	BC D5X 110000UK	1100	45	13	351,-

### Befliesbar

Alle Maßangaben in mm.  
Serienmäßig höhenverstellbar für Aufbauhöhen von 5 mm bis 25 mm.  
Verstellfüße 4 Stück bei Rinnenlänge 700/800, 6 Stück bei Rinnenlänge 900/1100.

	Artikelnummer	Länge	Breite	Höhe	Preis EUR o. MwSt. I/2021
	BC D6X 070000UK	700	45	13	335,-
	BC D6X 080000UK	800	45	13	
	BC D6X 090000UK	900	45	13	351,-
	BC D6X 110000UK	1100	45	13	376,-

## BRANDSCHUTZ

- Falls brandschutztechnische Auflagen erfüllt werden müssen steht optional der LINE Ablauf senkrecht DN 50 mit Feuerstopp BC A1B 050000XK zur Verfügung, siehe Zubehör Seite 52. Alternativ sind handelsübliche zugelassene Brandschutzsysteme bauseits einzusetzen. Die genauen landesspezifischen Vorgaben sind bauseits mit den Herstellern vorab abzustimmen. Richtlinien hierzu sind in den jeweiligen Landesbauordnungen oder in der MLAR zu finden. Die verwendete Brandschutzmanschette sollte für den Abwasserbereich bei Verwendung von handelsüblichen brennbaren Kunststoffrohren (wie PVC, PP, PE-HD, LDPE, PB, PE-X, ABS, ASA-Rohre) geeignet sein.

Zubehör LINE Duschplatz siehe Seite 50 - 52





# LINE Duschboard System

## Bestehend aus:

Der Kermi LINE Duschplatz Rinne wandseitig besteht grundsätzlich aus 3 Artikeln:

- LINE Board Rinne wandseitig
- + LINE Ablauf
- + LINE Rinnenabdeckung

## LINE BOARD RINNE WANDSEITIG



## PRODUKT-LEISTUNG

- Befliesbares druckstabiles wasserdichtes Board aus extrudiertem Polystyrol-Hartschaum XPS mit beidseitiger Spezialbeschichtung und werksseitig eingedichteter Rinne und Ablaufanschluss
- Rollstuhlfahrbar bei Fliesengröße  $\geq 50 \times 50$  mm
- Made in Germany

## MONTAGE

- Verklebung mit bauseits vorhandenem handelsüblichem flexiblen Fliesenkleber gem. DIN EN 12004:
  - Normal abbündend C2TE
  - Schnell abbündend C2FT
- Alternativ: Systemsicherheit bei wellenförmiger Verklebung mit Kermi Kleb- und Dichtstoff, siehe Zubehör Seite 51, nach ca. 24 Stunden Aushärtezeit des Untergrunds
- Höhenausgleich durch Kermi Ausgleichsmasse, siehe Zubehör Seite 50 oder durch handelsüblichen Fertigestrich

### Serienteil

Alle Maßangaben in mm. Maßangaben ohne Berücksichtigung des Randdämmstreifens / der Schallschutzmatte / des Fliesenklebers. Rinne parallel Breite.

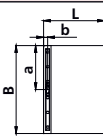
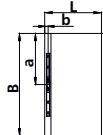
Abbildung	Serienteil Artikelnummer	Länge L	Breite B	Höhe	Einbauhöhe min.	passende Rinnenlänge	a	b	Preis EUR o. MwSt. I/2021
	BC EXE 090100XK	900	1000	50	siehe LINE Ablauf <b>1</b> <b>2</b> <b>3</b>	900	500	60	850,-
	BC EXE 100180XK	1000	1800	50		1100	900	60	1478,-

### Maßanfertigung

Maßangaben in mm. Maßangaben ohne Berücksichtigung des Randdämmstreifens / der Schallschutzmatte / des Fliesenklebers. Rinne parallel Breite. Bei Zuschnitt und Verfliesung ist bauseits zu beachten:
 

- im Rinnenbereich eingeschränkt kürzbar
- Gefälle
- Verlauf des Gefällekeils
- verringerte Boardstärke.

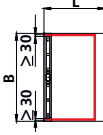
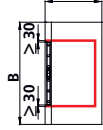
Zuschnitt durch Fachpartner						Zuschnitt durch Kermi <b>nur nach Maßblatt</b>		
Abbildung	Serienteil Artikelnummer	Länge min. L	Breite min. B	Höhe min.	passende Rinnenlänge	Sonderartikelnummer	Preis EUR o. MwSt. I/2021	Bestellangaben Zuschnitt durch Kermi aus Serienteil
	BC EXE 090100XK	637	960	45	900	BC EXE	948,-	BC EXE + Länge + Breite + Maßblatt
	BC EXE 100180XK	703	1160	45	1100	BC EXE	1570,-	BC EXE + Länge + Breite + Maßblatt

Maßanfertigung bis Länge 1600 mm und Breite 1500 mm auf Anfrage möglich.

 LINE XXL-Zuschnitt-Board

## RINNEPOSITION

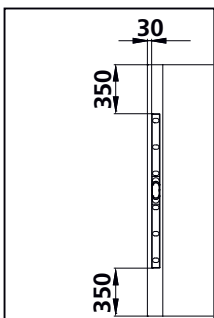
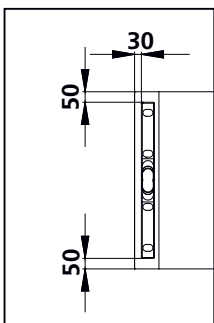

BC EXE 100180XK



# Befliesbarer Duschplatz mit Linientwässerung

## LINE ABLAUF



- Ablaufgehäuse und sämtliches Zubehör zum Einbau in LINE Board
- Optional mit LINE Rinnenabdeckung Basic, Exklusiv oder Befliesbar

## LINE RINNENABDECKUNG

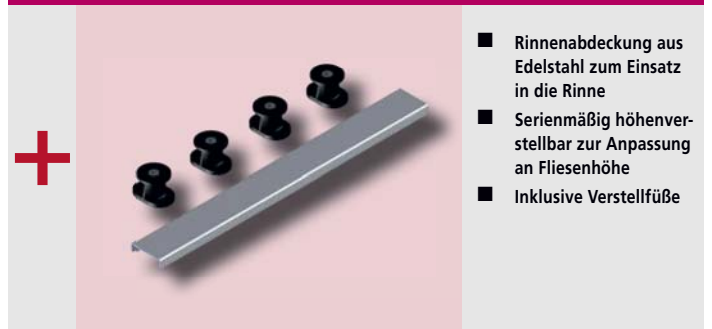

- Rinnenabdeckung aus Edelstahl zum Einsatz in die Rinne
- Serienmäßig höhenverstellbar zur Anpassung an Fliesenhöhe
- Inklusive Verstellfüße

### senkrecht DN 50

Nach DIN EN 1253.  
Alle Maßangaben in mm.

1	Artikelnummer	Einbauhöhe min.	Ablaufleistung l/min	Sperrwasserhöhe	Preis EUR o. MwSt. I/2021
	BC A13 050000XK	50	66	50	124,-

### waagrecht DN 50

Nach DIN EN 1253.  
Alle Maßangaben in mm.

2	Artikelnummer	Einbauhöhe min.	Ablaufleistung l/min	Sperrwasserhöhe	Preis EUR o. MwSt. I/2021
	BC A23 050000XK	130	48	50	124,-

### waagrecht flach DN 40

In Anlehnung DIN EN 1253 geprüft.  
Alle Maßangaben in mm.  
(abP Prüfnummer P-4090 TRLP)

3	Artikelnummer	Einbauhöhe min.	Ablaufleistung l/min.	Sperrwasserhöhe	Preis EUR o. MwSt. I/2021
	BC A33 040000XK	97	30	40	185,-

### Basic

Alle Maßangaben in mm.  
Serienmäßig höhenverstellbar für Aufbauhöhen von 5 mm bis 23 mm.  
Verstellfüße 4 Stück bei Rinnenlänge 700/800, 6 Stück bei Rinnenlänge 900/1100.

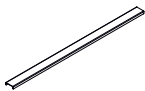
	Artikelnummer	Länge	Breite	Höhe	Preis EUR o. MwSt. I/2021
	BC D4X 090000UK	900	45	13	154,-
	BC D4X 110000UK	1100	45	13	180,-

### Exklusiv

Alle Maßangaben in mm.  
Serienmäßig höhenverstellbar für Aufbauhöhen von 5 mm bis 25 mm.  
Verstellfüße 4 Stück bei Rinnenlänge 700/800, 6 Stück bei Rinnenlänge 900/1100.

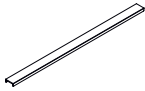
	Artikelnummer	Länge	Breite	Höhe	Preis EUR o. MwSt. I/2021
	BC D5X 090000UK	900	45	13	324,-
	BC D5X 110000UK	1100	45	13	351,-

### Befliesbar

Alle Maßangaben in mm.  
Serienmäßig höhenverstellbar für Aufbauhöhen von 5 mm bis 25 mm.  
Verstellfüße 4 Stück bei Rinnenlänge 700/800, 6 Stück bei Rinnenlänge 900/1100.

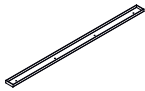
	Artikelnummer	Länge	Breite	Höhe	Preis EUR o. MwSt. I/2021
	BC D6X 090000UK	900	45	13	351,-
	BC D6X 110000UK	1100	45	13	376,-

## BRANDSCHUTZ

- Falls brandschutztechnische Auflagen erfüllt werden müssen steht optional der LINE Ablauf senkrecht DN 50 mit Feuerstopp BC A1B 050000XK zur Verfügung, siehe Zubehör Seite 52. Alternativ sind handelsübliche zugelassene Brandschutzsysteme bauseits einzusetzen. Die genauen landesspezifischen Vorgaben sind bauseits mit den Herstellern vorab abzustimmen. Richtlinien hierzu sind in den jeweiligen Landesbauordnungen oder in der MLAR zu finden. Die verwendete Brandschutzmanschette sollte für den Abwasserbereich bei Verwendung von handelsüblichen brennbaren Kunststoffrohren (wie PVC, PP, PE-HD, LDPE, PB, PE-X, ABS, ASA-Rohre) geeignet sein.

Zubehör LINE Duschplatz siehe Seite 50 - 52





# LINE Duschboard System

## Bestehend aus:

Der Kermi LINE Duschplatz Rinne wandseitig besteht grundsätzlich aus 3 Artikeln:

- LINE Board Rinne wandseitig
- + LINE Ablauf
- + LINE Rinnenabdeckung

## LINE BOARD MIT UNTERBAU RINNE WANDSEITIG

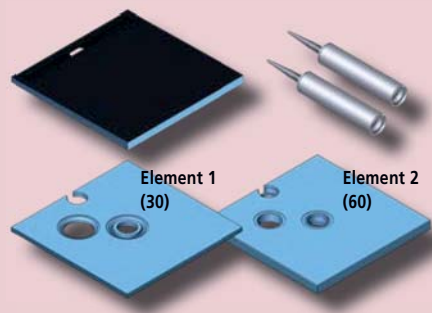

## PRODUKT-LEISTUNG

- Befliesbares druckstabiles wasserdichtes Board aus extrudiertem Polystyrol-Hartschaum XPS mit beidseitiger Spezialbeschichtung und werksseitig eingedichteter Rinne und Ablaufanschluss
- Druckstabiler wasserdichter Unterbau aus extrudiertem Polystyrol-Hartschaum XPS bestehend aus 2 Unterbauelementen (Element 1 + 2) zum passgenauen Einsatz der LINE Abläufe senkrecht in Element 1, waagrecht in Element 1 + 2, waagrecht flach in Element 2
- Serienmäßig bis 900 x 900 mm mit 2 Tuben (2 x 430 g), größer 900 x 900 mm mit 3 Tuben (3 x 430 g) Kleb- und Dichtstoff
- Rollstuhlbefahrbar bei Fliesengröße  $\geq 50 \times 50$  mm
- Made in Germany

## MONTAGE

- Kermi Kleb- und Dichtstoff zur wellenförmigen Verklebung von Unterbauelement mit Untergrund, Unterbauelementen, Board mit Unterbauelement nach Montageanleitung
- Alternativ: Systemsicherheit bei bestimmungsgemäßer Verklebung mit bauseits vorhandenem handelsüblichem flexiblem Fliesenkleber gem. DIN EN 12004:
  - Normal abbindend C2TE
  - Schnell abbindend C2FT
- Höhenausgleich durch Kermi Ausgleichsmasse, siehe Zubehör Seite 50, durch handelsüblichen Fertigestrich oder durch Ausgleichselement, siehe Zubehör Seite 50

### Serienteil

Alle Maßangaben in mm. Maßangaben ohne Berücksichtigung des Randdämmstreifens / der Schallschutzmatte / des Fliesenklebers. Rinne parallel Breite.

Abbildung G = ohne Gefälle 400 mm	Serienteil Artikelnummer	Länge L	Breite B	Höhe	Einbauhöhe min.	passende Rinnenlänge	a	b	Preis EUR o. MwSt. I/2021
	BC EUE 090090XK	900	900	140	siehe LINE Ablauf <b>1</b> <b>2</b> <b>3</b>	800	450	60	1050,-
	BC EUE 100100XK	1000	1000	140		900	500	60	1286,-
	BC EUE 120120XK	1200	1200	140		1100	600	60	1411,-
	BC EUE 090080XK	900	800	140		700	400	60	1050,-
	BC EUE 120090XK	1200	900	140		800	450	60	1215,-
	BC EUE 120100XK	1200	1000	140		900	500	60	1342,-
	BC EUE 150090XK	1500	900	140		800	450	60	1665,-
	BC EUE 150100XK	1500	1000	140		900	500	60	1735,-
	BC EUE 180100XK	1800	1000	140		700	500	60	2048,-

### Maßanfertigung

Maßangaben in mm. Maßangaben ohne Berücksichtigung des Randdämmstreifens / der Schallschutzmatte / des Fliesenklebers. Rinne parallel Breite.

Bei Zuschnitt und Verfliesung ist bauseits zu beachten:

- im Rinnenbereich eingeschränkt kürzbar
- Gefälle
- Verlauf des Gefällekeils
- verringerte Boardstärke.

## RINNEPOSITION

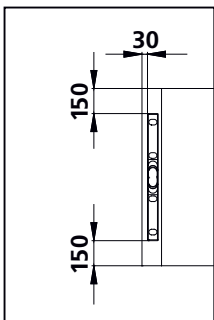
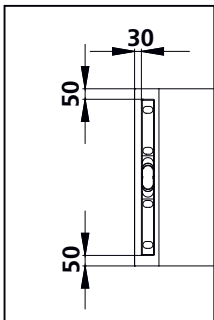

BC EUE 180100XK

### Zuschnitt durch Fachpartner

Abbildung G = ohne Gefälle 400 mm	Serienteil Artikelnummer	Länge min. L	Breite min. B	Höhe min.	passende Rinnenlänge	Sonderartikelnummer	Preis EUR o. MwSt. I/2021	Bestellangaben Zuschnitt durch Kermi aus Serienteil
	BC EUE 090090XK	637	860	135	800	BC EUE	1145,-	BC EUE
	BC EUE 100100XK	703	960	135	900	BC EUE	1382,-	+ Länge
	BC EUE 120120XK	837	1160	135	1100	BC EUE	1506,-	+ Breite + Maßblatt
	BC EUE 090080XK	637	760	135	700	BC EUE	1145,-	BC EUE
	BC EUE 120090XK	837	860	135	800	BC EUE	1312,-	+ Länge
	BC EUE 120100XK	837	960	135	900	BC EUE	1437,-	+ Breite
	BC EUE 150090XK	1037	860	135	800	BC EUE	1759,-	+ Maßblatt
	BC EUE 150100XK	1037	960	135	900	BC EUE	1830,-	
	BC EUE 180100XK	970	760	135	700	BC EUE	2140,-	BC EUE + Länge + Breite + Maßblatt

Maßanfertigung bis Länge 1600 mm und Breite 1500 mm auf Anfrage möglich.

LINE XXL-Zuschnitt-Board

# Befliesbarer Duschplatz mit Linientwässerung

## LINE ABLAUF



- Ablaufgehäuse und sämtliches Zubehör zum Einbau in LINE Board mit Unterbau
- Optional mit LINE Rinnenabdeckung Basic, Exklusiv oder Befliesbar

## LINE RINNENABDECKUNG

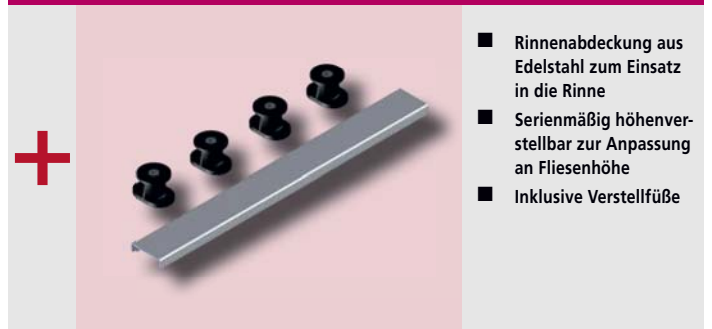

- Rinnenabdeckung aus Edelstahl zum Einsatz in die Rinne
- Serienmäßig höhenverstellbar zur Anpassung an Fliesenhöhe
- Inklusive Verstellfüße

### senkrecht DN 50

Nach DIN EN 1253.  
Alle Maßangaben in mm.

1	Artikelnummer	Einbauhöhe mit Element 1 und 2 min.	Einbauhöhe mit Element 1 und 2 min.	Ablaufleistung l/min	Sperrwasserhöhe	Preis EUR o. MwSt. I/2021
	BC A13 050000XK	80	140	66	50	124,-

### waagrecht DN 50

Nach DIN EN 1253.  
Alle Maßangaben in mm.

2	Artikelnummer	Einbauhöhe mit Element 1 und 2 min.	Ablaufleistung l/min	Sperrwasserhöhe	Preis EUR o. MwSt. I/2021
	BC A23 050000XK	140	48	50	124,-

### waagrecht flach DN 40

In Anlehnung DIN EN 1253 geprüft.  
Alle Maßangaben in mm.  
(abP Prüfnummer P-4090 TRLP)

3	Artikelnummer	Einbauhöhe mit Element 2 min.	Einbauhöhe mit Element 1 und 2 min.	Ablaufleistung l/min.	Sperrwasserhöhe	Preis EUR o. MwSt. I/2021
	BC A33 040000XK	110	140	30	40	185,-

### Basic

Alle Maßangaben in mm.  
Serienmäßig höhenverstellbar für Aufbauhöhen von 5 mm bis 23 mm.  
Verstellfüße 4 Stück bei Rinnenlänge 700/800, 6 Stück bei Rinnenlänge 900/1100.

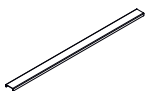
	Artikelnummer	Länge	Breite	Höhe	Preis EUR o. MwSt. I/2021
	BC D4X 070000UK	700	45	13	139,-
	BC D4X 080000UK	800	45	13	
	BC D4X 090000UK	900	45	13	154,-
	BC D4X 110000UK	1100	45	13	180,-

### Exklusiv

Alle Maßangaben in mm.  
Serienmäßig höhenverstellbar Aufbauhöhen von 5 mm bis 25 mm.  
Verstellfüße 4 Stück bei Rinnenlänge 700/800, 6 Stück bei Rinnenlänge 900/1100.

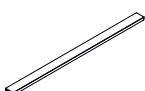
	Artikelnummer	Länge	Breite	Höhe	Preis EUR o. MwSt. I/2021
	BC D5X 070000UK	700	45	13	305,-
	BC D5X 080000UK	800	45	13	
	BC D5X 090000UK	900	45	13	324,-
	BC D5X 110000UK	1100	45	13	351,-

### Befliesbar

Alle Maßangaben in mm.  
Serienmäßig höhenverstellbar für Aufbauhöhen von 5 mm bis 25 mm.  
Verstellfüße 4 Stück bei Rinnenlänge 700/800, 6 Stück bei Rinnenlänge 900/1100.

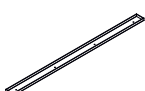
	Artikelnummer	Länge	Breite	Höhe	Preis EUR o. MwSt. I/2021
	BC D6X 070000UK	700	45	13	335,-
	BC D6X 080000UK	800	45	13	
	BC D6X 090000UK	900	45	13	351,-
	BC D6X 110000UK	1100	45	13	376,-

## BRANDSCHUTZ

- Falls brandschutztechnische Auflagen erfüllt werden müssen, sind handelsübliche zugelassene Brandschutzsysteme bauseits einzusetzen. Die genauen landesspezifischen Vorgaben sind bauseits mit den Herstellern vorab abzustimmen. Richtlinien hierzu sind in den jeweiligen Landesbauordnungen oder in der MLAR zu finden. Die verwendete Brandschutzmanschette sollte für den Abwasserbereich bei Verwendung von handelsüblichen brennbaren Kunststoffrohren (wie PVC, PP, PE-HD, LDPE, PB, PE-X, ABS, ASA-Rohre) geeignet sein.

Zubehör LINE Duschplatz siehe Seite 50 - 52





# LINE Duschboard System

## Bestehend aus:

Der Kermi LINE Duschplatz Rinne wandseitig besteht grundsätzlich aus 3 Artikeln:

- LINE Board Rinne wandseitig
- + LINE Ablauf
- + LINE Rinnenabdeckung

## LINE BOARD MIT UNTERBAU RINNE WANDSEITIG

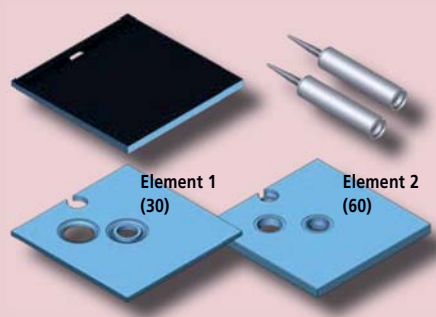

## PRODUKT-LEISTUNG

- Befließbares druckstabiles wasserdichtes Board aus extrudiertem Polystyrol-Hartschaum XPS mit beidseitiger Spezialbeschichtung und werksseitig eingedichteter Rinne und Ablaufanschluss
- Druckstabiler wasserdichter Unterbau aus extrudiertem Polystyrol-Hartschaum XPS bestehend aus 2 Unterbauelementen (Element 1 + 2) zum passgenauen Einsatz der LINE Abläufe senkrecht in Element 1, waagrecht in Element 1 + 2, waagrecht flach in Element 2
- Serienmäßig bis 900 x 900 mm mit 2 Tuben (2 x 430 g), größer 900 x 900 mm mit 3 Tuben (3 x 430 g) Kleb- und Dichtstoff
- Rollstuhlbefahrbar bei Fliesengröße  $\geq 50 \times 50$  mm
- Made in Germany

## MONTAGE

- Kermi Kleb- und Dichtstoff zur wellenförmigen Verklebung von Unterbauelement mit Untergrund, Unterbauelementen, Board mit Unterbauelement nach Montageanleitung
- Alternativ: Systemsicherheit bei bestimmungsgemäßer Verklebung mit bauseits vorhandenem handelsüblichem flexiblem Fliesenkleber gem. DIN EN 12004:
  - Normal abbindend C2TE
  - Schnell abbindend C2FT
- Höhenausgleich durch Kermi Ausgleichsmasse, siehe Zubehör Seite 50, durch handelsüblichen Fertigestrich oder durch Ausgleichselement, siehe Zubehör Seite 50

### Serienteil

Alle Maßangaben in mm. Maßangaben ohne Berücksichtigung des Randdämmstreifens / der Schallschutzmatte / des Fliesenklebers. Rinne parallel Breite.

Abbildung	Serienteil Artikelnummer	Länge L	Breite B	Höhe	Einbauhöhe min.	passende Rinnenlänge	a	b	Preis EUR o. MwSt. I/2021
	BC EUE 090100XK	900	1000	140	siehe LINE Ablauf <b>1</b> <b>2</b> <b>3</b>	900	500	60	1119,-
	BC EUE 100180XK	1000	1800	140		1100	900	60	2048,-

### Maßanfertigung

Maßangaben in mm. Maßangaben ohne Berücksichtigung des Randdämmstreifens / der Schallschutzmatte / des Fliesenklebers. Rinne parallel Breite. Bei Zuschnitt ohne Verfliesung ist bauseits zu beachten:

- im Rinnenbereich eingeschränkt kürzbar ■ Gefälle ■ Verlauf des Gefällekeils ■ verringerte Boardstärke.

### Zuschnitt durch Fachpartner

### Zuschnitt durch Kermi nur nach Maßblatt

Abbildung	Serienteil Artikelnummer	Länge min. L	Breite min. B	Höhe min.	passende Rinnenlänge	Sonderartikelnummer	Preis EUR o. MwSt. I/2021	Bestellangaben Zuschnitt durch Kermi aus Serienteil
	BC EUE 090100XK	637	960	135	900	BC EUE	1213,-	BC EUE + Länge + Breite + Maßblatt
	BC EUE 100180XK	703	1160	135	1100	BC EUE	2140,-	BC EUE + Länge + Breite + Maßblatt

Maßanfertigung bis Länge 1600 mm und Breite 1500 mm auf Anfrage möglich.

LINE XXL-Zuschnitt-Board

## RINNENPOSITION

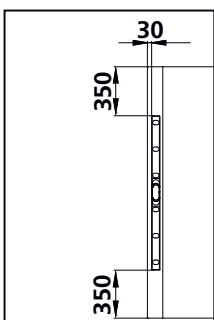
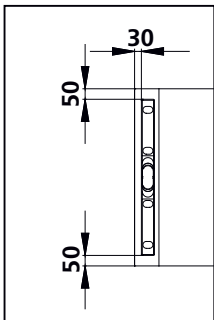

BC EUE 100180XK

# Befliesbarer Duschplatz mit Linientwässerung

## LINE ABLAUF



- Ablaufgehäuse und sämtliches Zubehör zum Einbau in LINE Board mit Unterbau
- Optional mit LINE Rinnenabdeckung Basic, Exklusiv oder Befliesbar

## LINE RINNENABDECKUNG

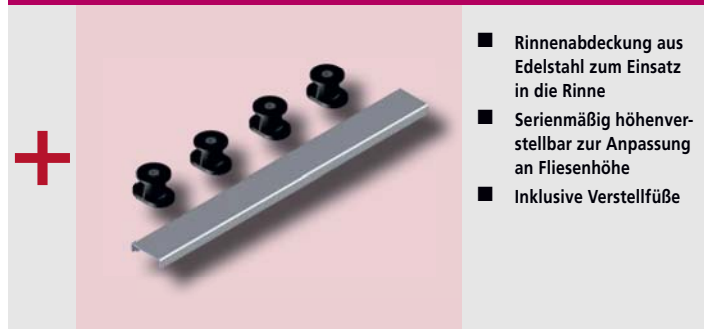

- Rinnenabdeckung aus Edelstahl zum Einsatz in die Rinne
- Serienmäßig höhenverstellbar zur Anpassung an Fliesenhöhe
- Inklusive Verstellfüße

### senkrecht DN 50

Nach DIN EN 1253.  
Alle Maßangaben in mm.

1	Artikelnummer	Einbauhöhe mit Element 1 min.	Einbauhöhe mit Element 1 und 2 min.	Ablaufleistung l/min	Sperrwasserhöhe	Preis EUR o. MwSt. I/2021
	BC A13 050000XK	80	140	66	50	124,-

### waagrecht DN 50

Nach DIN EN 1253.  
Alle Maßangaben in mm.

2	Artikelnummer	Einbauhöhe mit Element 1 und 2 min.	Ablaufleistung l/min	Sperrwasserhöhe	Preis EUR o. MwSt. I/2021
	BC A23 050000XK	140	48	50	124,-

### waagrecht flach DN 40

In Anlehnung DIN EN 1253 geprüft.  
Alle Maßangaben in mm.  
(abP Prüfnummer P-4090 TRLP)

3	Artikelnummer	Einbauhöhe mit Element 2 min.	Einbauhöhe mit Element 1 und 2 min.	Ablaufleistung l/min.	Sperrwasserhöhe	Preis EUR o. MwSt. I/2021
	BC A33 040000XK	110	140	30	40	185,-

### Basic

Alle Maßangaben in mm.  
Serienmäßig höhenverstellbar für Aufbauhöhen von 5 mm bis 23 mm.  
Verstellfüße 4 Stück bei Rinnenlänge 700/800, 6 Stück bei Rinnenlänge 900/1100.

	Artikelnummer	Länge	Breite	Höhe	Preis EUR o. MwSt. I/2021
	BC D4X 090000UK	900	45	13	154,-
	BC D4X 110000UK	1100	45	13	180,-

### Exklusiv

Alle Maßangaben in mm.  
Serienmäßig höhenverstellbar Aufbauhöhen von 5 mm bis 25 mm.  
Verstellfüße 4 Stück bei Rinnenlänge 700/800, 6 Stück bei Rinnenlänge 900/1100.

	Artikelnummer	Länge	Breite	Höhe	Preis EUR o. MwSt. I/2021
	BC D5X 090000UK	900	45	13	324,-
	BC D5X 110000UK	1100	45	13	351,-

### Befliesbar

Alle Maßangaben in mm.  
Serienmäßig höhenverstellbar für Aufbauhöhen von 5 mm bis 25 mm.  
Verstellfüße 4 Stück bei Rinnenlänge 700/800, 6 Stück bei Rinnenlänge 900/1100.

	Artikelnummer	Länge	Breite	Höhe	Preis EUR o. MwSt. I/2021
	BC D6X 090000UK	900	45	13	351,-
	BC D6X 110000UK	1100	45	13	376,-

## BRANDSCHUTZ

- Falls brandschutztechnische Auflagen erfüllt werden müssen, sind handelsübliche zugelassene Brandschutzsysteme bauseits einzusetzen. Die genauen landesspezifischen Vorgaben sind bauseits mit den Herstellern vorab abzustimmen. Richtlinien hierzu sind in den jeweiligen Landesbauordnungen oder in der MLAR zu finden. Die verwendete Brandschutzmanschette sollte für den Abwasserbereich bei Verwendung von handelsüblichen brennbaren Kunststoffrohren (wie PVC, PP, PE-HD, LDPE, PB, PE-X, ABS, ASA-Rohre) geeignet sein.

Zubehör LINE Duschplatz siehe Seite 50 - 52



# LINE DUSCHBOARD SYSTEM RINNE WANDSEITIG

Einbausituationen Serienteil

Angegebene Einbauhöhe bei Verwendung von Kermi Kleb- und Dichtstoff.

Bei Verwendung von Fliesenkleber erhöht sich die Einbauhöhe um die Schichtstärke des Fliesenklebers.

Wichtige Informationen zu Aufmaß und Montage Duschplatz siehe Seite 18–19.

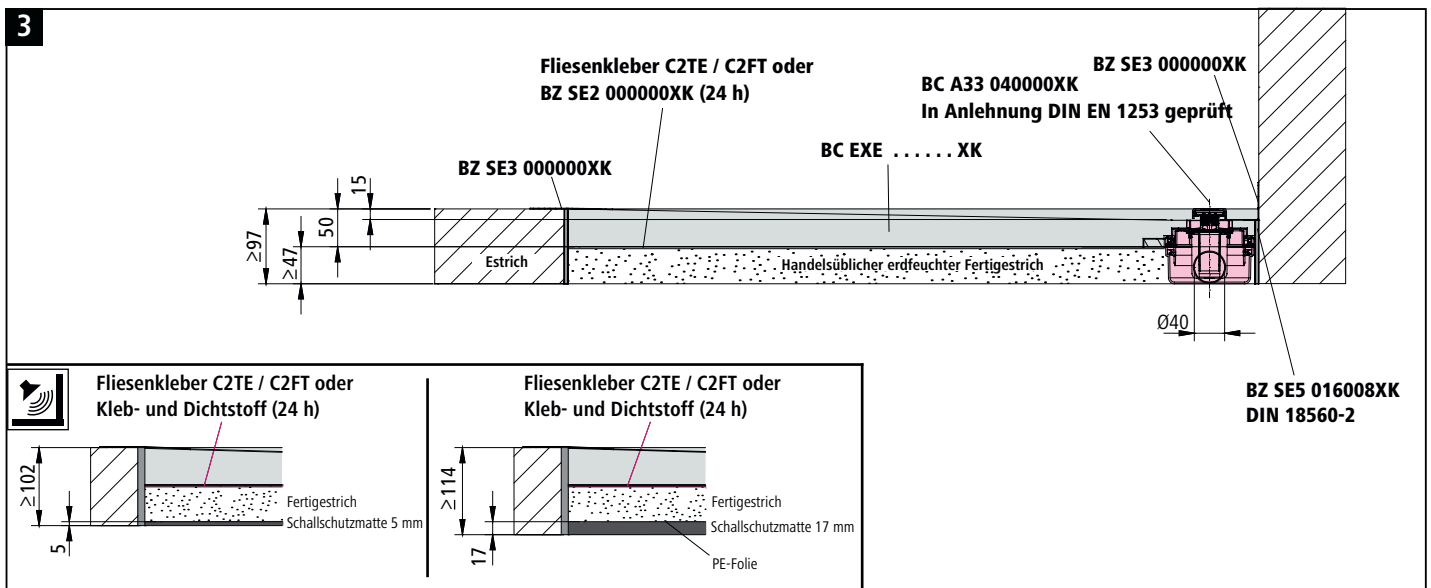
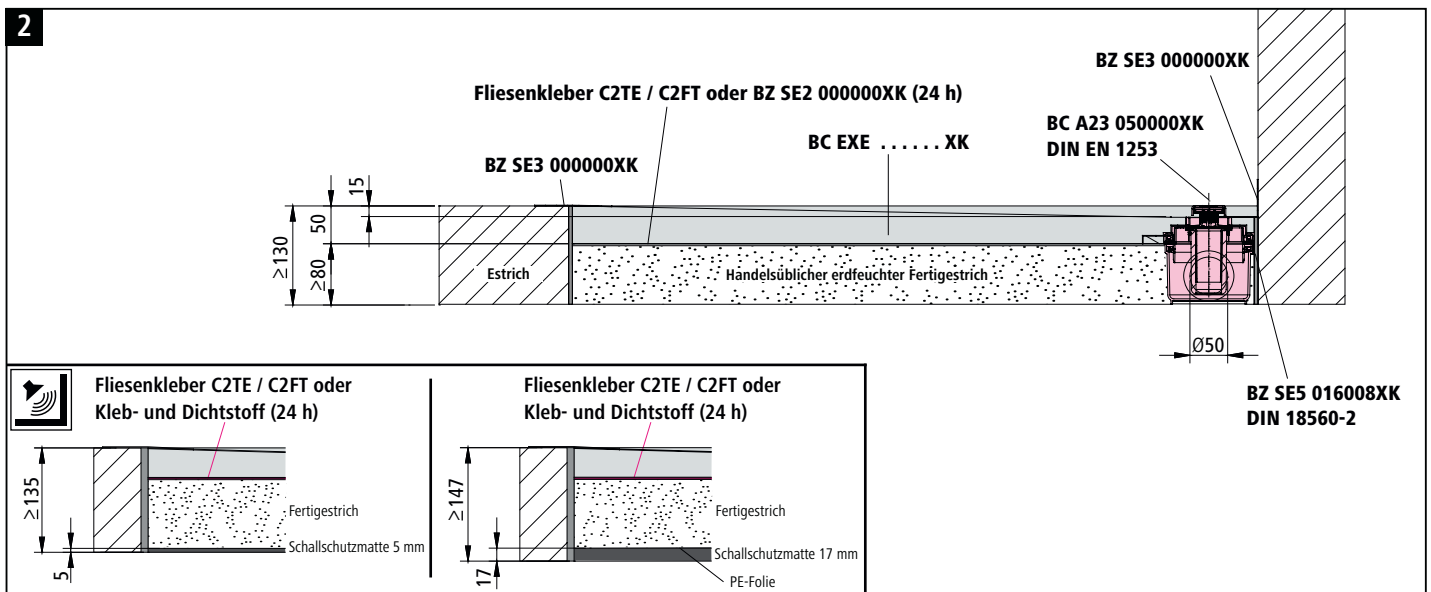
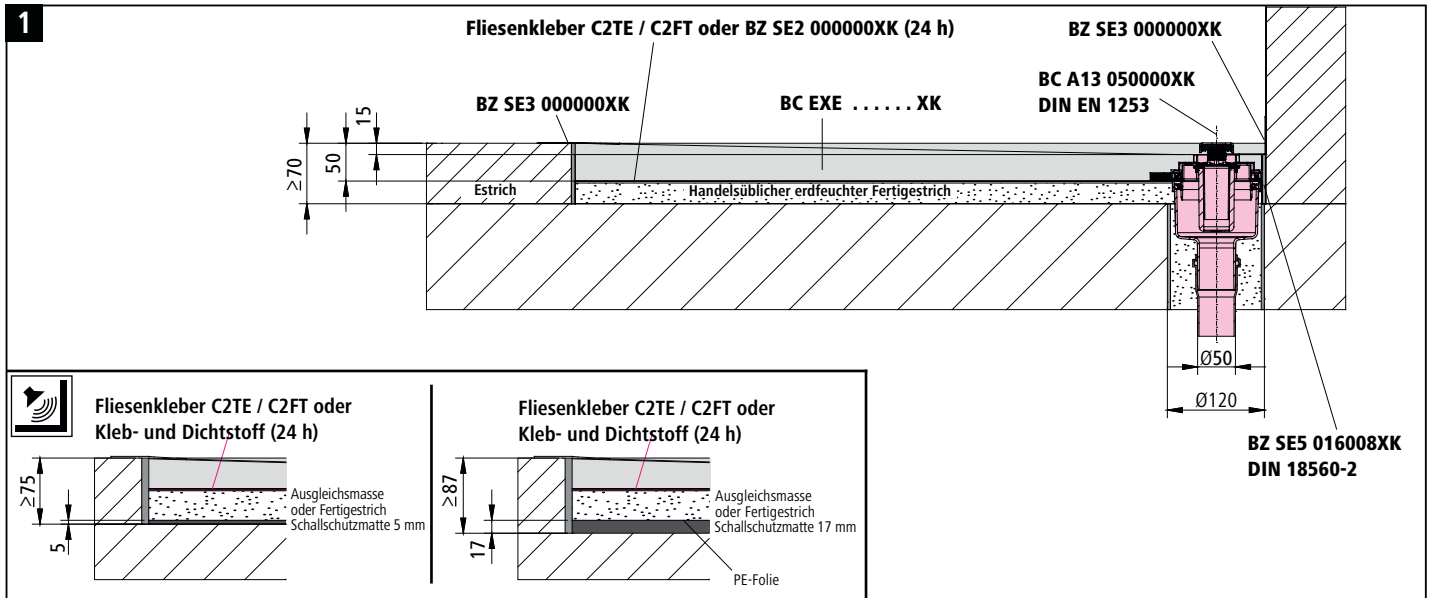

# LINE DUSCHBOARD SYSTEM MIT UNTERBAU RINNE WANDSEITIG

Einbausituationen Serienteil

Angegebene Einbauhöhe bei Verwendung von Kermi Kleb- und Dichtstoff.

Bei Verwendung von Fliesenkleber erhöht sich die Einbauhöhe um die Schichtstärke des Fliesenklebers.

Wichtige Informationen zu Aufmaß und Montage Duschplatz siehe Seite 18–19.

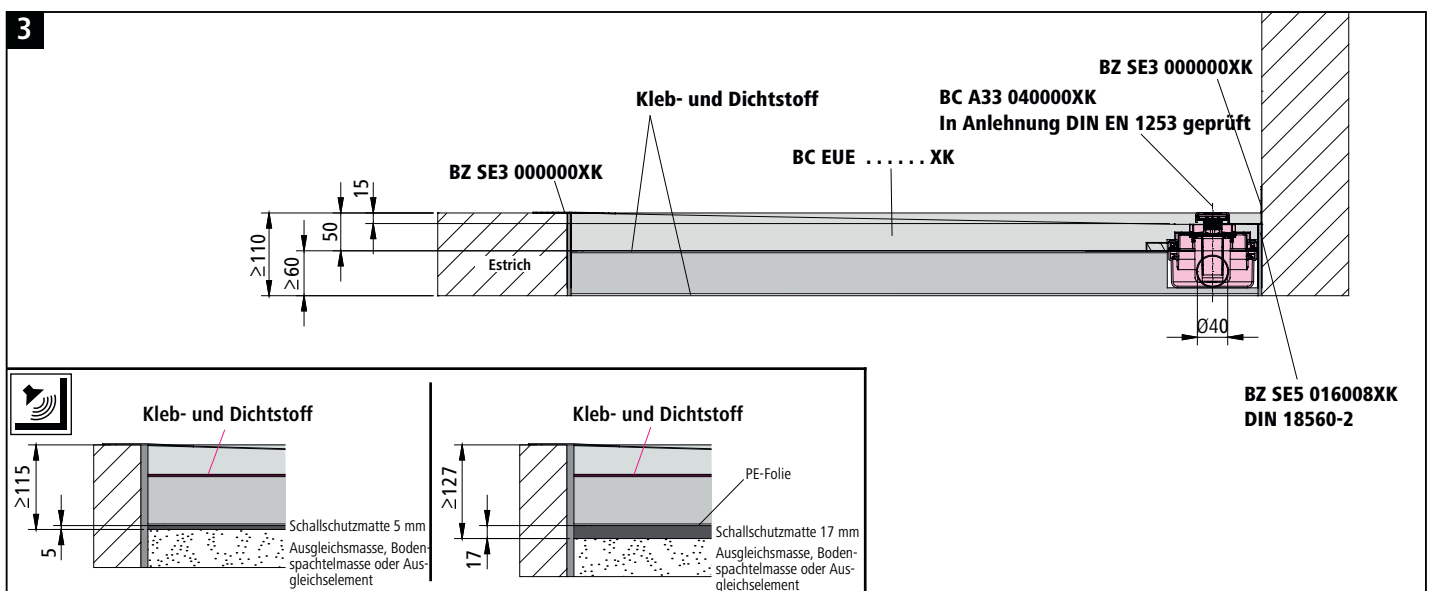
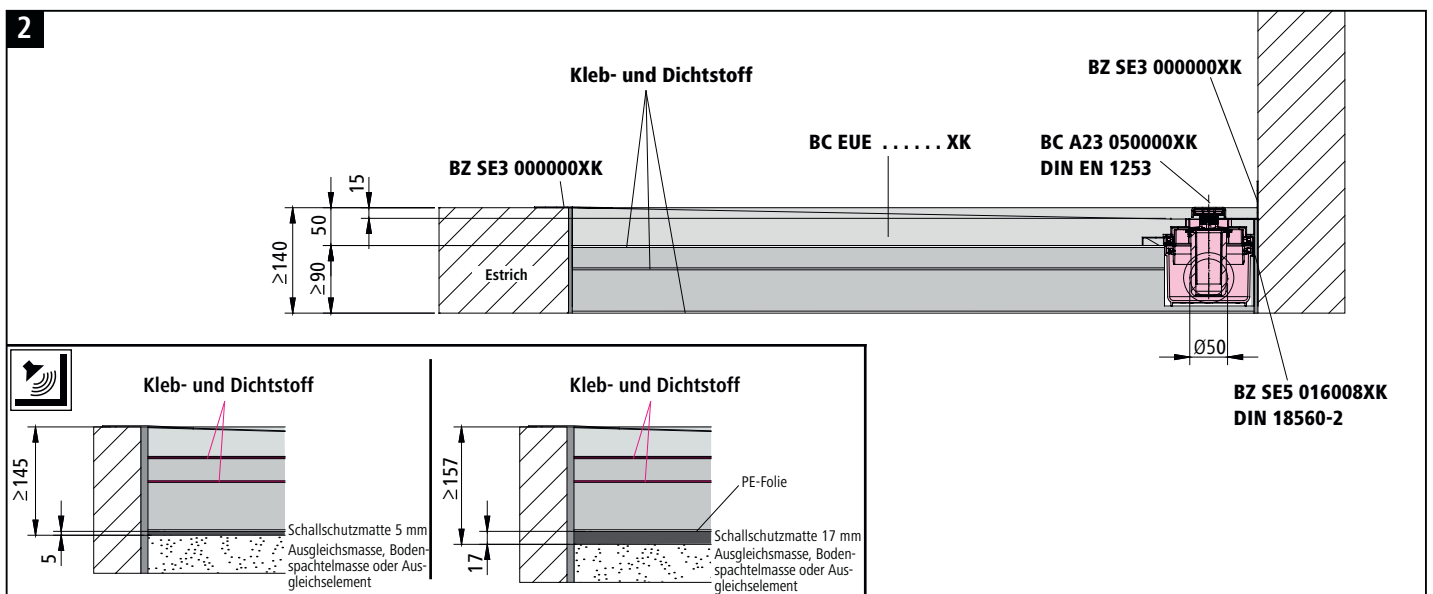
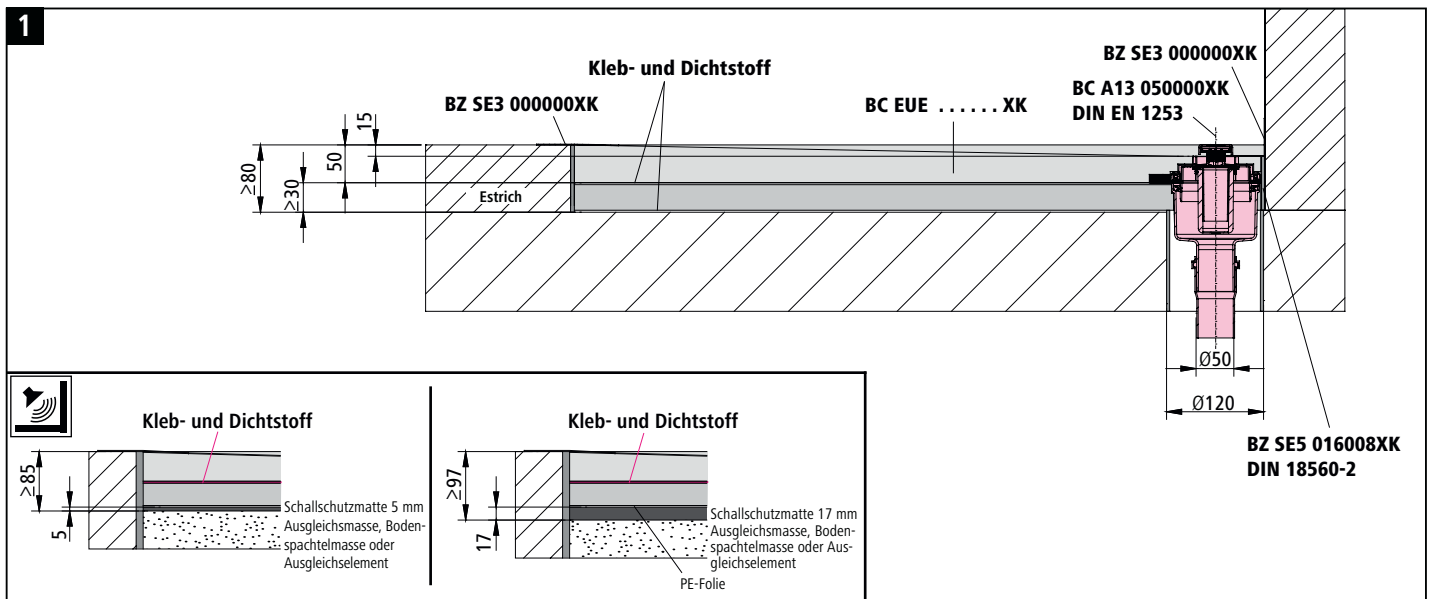



# LINE Duschboard System

## Bestehend aus: LINE BOARD RINNE MITTIG

Der Kermi LINE Duschplatz Rinne mittig besteht grundsätzlich aus 3 Artikeln:

- LINE Board Rinne mittig
- + LINE Ablauf
- + LINE Rinnenabdeckung



## PRODUKT-LEISTUNG

- Befliesbares druckstabiles wasserdichtes Board aus extrudiertem Polystyrol-Hartschaum XPS mit beidseitiger Spezialbeschichtung und werksseitig eingedichteter Rinne und Ablaufanschluss
- Rollstuhlbefahrbar bei Fliesengröße  $\geq 50 \times 50$  mm
- Made in Germany

## MONTAGE

- Verklebung mit bauseits vorhandenem handelsüblichem flexiblem Fliesenkleber gem. DIN EN 12004:
  - Normal abbündend C2TE
  - Schnell abbündend C2FT
- Alternativ: Systemsicherheit bei wellenförmiger Verklebung mit Kermi Kleb- und Dichtstoff, siehe Zubehör Seite 51, nach ca. 24 Stunden Aushärtezeit des Untergrunds
- Höhenausgleich durch Kermi Ausgleichsmasse, siehe Zubehör Seite 50 oder durch handelsüblichen Fertigestrich

### Serienteil

Alle Maßangaben in mm. Maßangaben ohne Berücksichtigung des Randdämmstreifens / der Schallschutzmatte / des Fliesenklebers. Rinne parallel Breite.

Abbildung	Serienteil Artikelnummer	Länge L	Breite B	Höhe	Einbauhöhe min.	passende Rinnenlänge	a	b	Preis EUR o. MwSt. I/2021
	BC EXA 090090XK	900	900	50	siehe LINE Ablauf	300	450	450	545,-
	BC EXA 100100XK	1000	1000	50		300	500	500	617,-
	BC EXA 120120XK	1200	1200	50		300	600	600	687,-
	BC EXA 120090XK	1200	900	50	<b>1</b> <b>2</b> <b>3</b>	300	450	600	687,-
	BC EXA 120100XK	1200	1000	50		300	500	600	687,-
	BC EXA 180090XK	1800	900	50		300	450	900	828,-
	BC EXA 180100XK	1800	1000	50		300	500	900	896,-

### Maßanfertigung

Maßangaben in mm. Maßangaben ohne Berücksichtigung des Randdämmstreifens / der Schallschutzmatte / des Fliesenklebers. Rinne parallel Breite. Bei Zuschnitt und Verfliesung ist bauseits zu beachten:

- Gefälle ■ Verlauf des Gefällekeils ■ verringerte Boardstärke.

Zuschnitt durch Fachpartner						Zuschnitt durch Kermi nur nach Maßblatt		
Abbildung	Serienteil Artikelnummer	Länge min. L	Breite min. B	Höhe min.	passende Rinnenlänge	Sonderartikelnummer	Preis EUR o. MwSt. I/2021	Bestellangaben Zuschnitt durch Kermi aus Serieiteil
	BC EXA 090090XK	638	720	45	300	BC EXA	640,-	BC EXA
	BC EXA 100100XK	698	784	45	300	BC EXA	712,-	+ Länge
	BC EXA 120120XK	830	916	45	300	BC EXA	781,-	+ Breite + Maßblatt
	BC EXA 120090XK	830	720	45	300	BC EXA	781,-	BC EXA
	BC EXA 120100XK	830	784	45	300	BC EXA		+ Länge
	BC EXA 180090XK	1246	720	45	300	BC EXA	921,-	+ Breite
	BC EXA 180100XK	1246	784	45	300	BC EXA	992,-	+ Maßblatt

Maßanfertigung bis Länge 1800 mm und Breite 1500 mm auf Anfrage möglich.

LINE XXL-Zuschnitt-Board



# Befliesbarer Duschplatz mit Linientwässerung

## LINE ABLAUF



- Ablaufgehäuse und sämtliches Zubehör zum Einbau in LINE Board
- Optional mit LINE Rinnenabdeckung Basic, Exklusiv oder Befliesbar

## LINE RINNENABDECKUNG

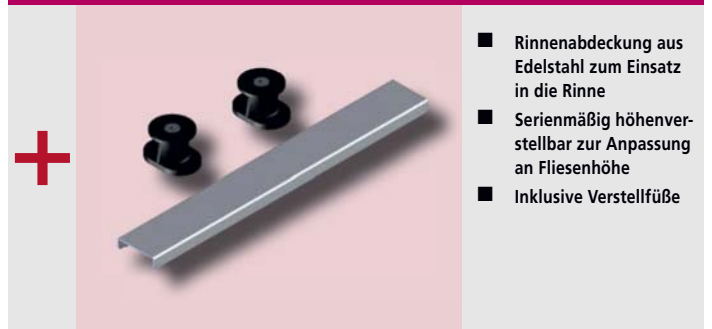

- Rinnenabdeckung aus Edelstahl zum Einsatz in die Rinne
- Serienmäßig höhenverstellbar zur Anpassung an Fliesenhöhe
- Inklusive Verstellfüße

### senkrecht DN 50

Nach DIN EN 1253.  
Alle Maßangaben in mm.

1	Artikelnummer	Einbauhöhe min.	Ablaufleistung l/min	Sperrwasserhöhe	Preis EUR o. MwSt. I/2021
	BC A13 050000XK	50	66	50	124,-

### waagrecht DN 50

Nach DIN EN 1253.  
Alle Maßangaben in mm.

2	Artikelnummer	Einbauhöhe min.	Ablaufleistung l/min	Sperrwasserhöhe	Preis EUR o. MwSt. I/2021
	BC A23 050000XK	130	48	50	124,-

### waagrecht flach DN 40

In Anlehnung DIN EN 1253 geprüft.  
Alle Maßangaben in mm.  
(abP Prüfnummer P-4090 TRLP)

3	Artikelnummer	Einbauhöhe min.	Ablaufleistung l/min.	Sperrwasserhöhe	Preis EUR o. MwSt. I/2021
	BC A33 040000XK	97	30	40	185,-

### Basic

Alle Maßangaben in mm.  
Serienmäßig höhenverstellbar für Aufbauhöhen von 5 mm bis 23 mm.

	Artikelnummer	Länge	Breite	Höhe	Preis EUR o. MwSt. I/2021
	BC D4X 030000UK	300	45	13	125,-

### Exklusiv

Alle Maßangaben in mm.  
Serienmäßig höhenverstellbar für Aufbauhöhen von 5 mm bis 25 mm.

	Artikelnummer	Länge	Breite	Höhe	Preis EUR o. MwSt. I/2021
	BC D5X 030000UK	300	45	13	253,-

### Befliesbar

Alle Maßangaben in mm.  
Serienmäßig höhenverstellbar für Aufbauhöhen von 5 mm bis 25 mm.

	Artikelnummer	Länge	Breite	Höhe	Preis EUR o. MwSt. I/2021
	BC D6X 030000UK	300	45	13	293,-

## BRANDSCHUTZ

- Falls brandschutztechnische Auflagen erfüllt werden müssen steht optional der LINE Ablauf senkrecht DN 50 mit Feuerstopp BC A1B 050000XK zur Verfügung, siehe Zubehör Seite 52. Alternativ sind handelsübliche zugelassene Brandschutzsysteme bauseits einzusetzen. Die genauen landesspezifischen Vorgaben sind bauseits mit den Herstellern vorab abzustimmen. Richtlinien hierzu sind in den jeweiligen Landesbauordnungen oder in der MLAR zu finden. Die verwendete Brandschutzmanschette sollte für den Abwasserbereich bei Verwendung von handelsüblichen brennbaren Kunststoffrohren (wie PVC, PP, PE-HD, LDPE, PB, PE-X, ABS, ASA-Rohre) geeignet sein.

Zubehör LINE Duschplatz siehe Seite 50 - 52





# LINE Duschboard System

## Bestehend aus:

Der Kermi LINE Duschplatz Rinne mittig besteht grundsätzlich aus 3 Artikeln:

- LINE Board Rinne mittig
- + LINE Ablauf
- + LINE Rinnenabdeckung

## LINE BOARD MIT UNTERBAU RINNE MITTIG

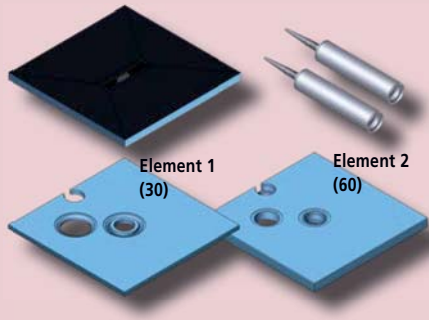

## PRODUKT-LEISTUNG

- Befliesbares druckstabiles wasserdichtes Board aus extrudiertem Polystyrol-Hartschaum XPS mit beidseitiger Spezialbeschichtung und werksseitig eingedichteter Rinne und Ablaufanschluss
- Druckstabiler wasserdichter Unterbau aus extrudiertem Polystyrol-Hartschaum XPS bestehend aus 2 Unterbauelementen (Element 1 + 2) zum passgenauen Einsatz der LINE Abläufe senkrecht in Element 1, waagrecht in Element 1 + 2, waagrecht flach in Element 2
- Serienmäßig bis 900 x 900 mm mit 2 Tuben (2 x 430 g), größer 900 x 900 mm mit 3 Tuben (3 x 430 g) Kleb- und Dichtstoff
- Rollstuhlfahrbar bei Fliesengröße ≥ 50 x 50 mm
- Made in Germany

## MONTAGE

- Kermi Kleb- und Dichtstoff zur wellenförmigen Verklebung von Unterbauelement mit Untergrund, Unterbauelementen, Board mit Unterbauelement nach Montageanleitung
- Alternativ: System-sicherheit bei bestimmungsgemäßer Verklebung mit bauseits vorhandenem handelsüblichem flexiblem Fliesenkleber gem. DIN EN 12004:
  - Normal abbündend C2TE
  - Schnell abbündend C2FT
- Höhenausgleich durch Kermi Ausgleichsmasse, siehe Zubehör Seite 50, durch handelsüblichen Fertiggestrich oder durch Ausgleichselement, siehe Zubehör Seite 50

### Serienteil

Alle Maßangaben in mm. Maßangaben ohne Berücksichtigung des Randdämmstreifens / der Schallschutzmatte / des Fliesenklebers. Rinne parallel Breite.

Abbildung	Serienteil Artikelnummer	Länge L	Breite B	Höhe	Einbauhöhe min.	passende Rinnenlänge	a	b	Preis EUR o. MwSt. I/2021
	BC EUA 090090XK	900	900	140	siehe LINE Ablauf <b>1</b> <b>2</b> <b>3</b>	300	450	450	809,-
	BC EUA 100100XK	1000	1000	140		300	500	500	909,-
	BC EUA 120120XK	1200	1200	140		300	600	600	979,-
	BC EUA 120090XK	1200	900	140		300	450	600	979,-
	BC EUA 120100XK	1200	1000	140		300	500	600	979,-
	BC EUA 180090XK	1800	900	140		300	450	900	1286,-
	BC EUA 180100XK	1800	1000	140		300	500	900	1356,-

### Maßanfertigung

Maßangaben in mm. Maßangaben ohne Berücksichtigung des Randdämmstreifens / der Schallschutzmatte / des Fliesenklebers. Rinne parallel Breite. Bei Zuschnitt und Verfliesung ist bauseits zu beachten:
 

- Gefälle
- Verlauf des Gefällekeils
- verringerte Boardstärke.

Zuschnitt durch Fachpartner						Zuschnitt durch Kermi nur nach Maßblatt		
Abbildung	Serienteil Artikelnummer	Länge min. L	Breite min. B	Höhe min.	passende Rinnenlänge	Sonderartikelnummer	Preis EUR o. MwSt. I/2021	Bestellangaben Zuschnitt durch Kermi aus Serieiteil
	BC EUA 090090XK	638	720	135	300	BC EUA	906,-	BC EUA
	BC EUA 100100XK	698	784	135	300	BC EUA	1004,-	+ Länge
	BC EUA 120120XK	830	916	135	300	BC EUA	1074,-	+ Breite + Maßblatt
	BC EUA 120090XK	830	720	135	300	BC EUA	1074,-	BC EUA
	BC EUA 120100XK	830	784	135	300	BC EUA		+ Länge
	BC EUA 180090XK	1246	720	135	300	BC EUA	1382,-	+ Breite
	BC EUA 180100XK	1246	784	135	300	BC EUA	1453,-	+ Maßblatt

Maßanfertigung bis Länge 1800 mm und Breite 1500 mm auf Anfrage möglich.

LINE XXL-Zuschnitt-Board

## LINE ABLAUF



- Ablaufgehäuse und sämtliches Zubehör zum Einbau in LINE Board mit Unterbau
- Optional mit LINE Rinnenabdeckung Basic, Exklusiv oder Befliesbar

## LINE RINNENABDECKUNG

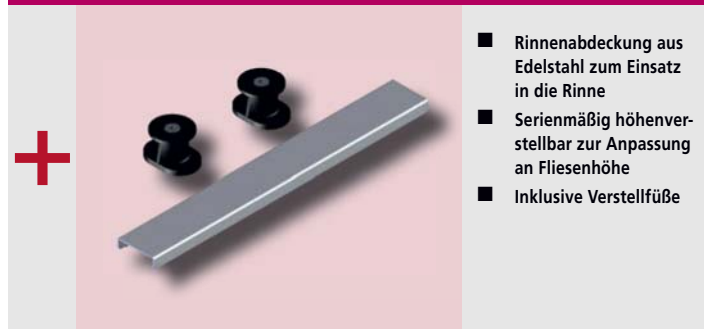

- Rinnenabdeckung aus Edelstahl zum Einsatz in die Rinne
- Serienmäßig höhenverstellbar zur Anpassung an Fliesenhöhe
- Inklusive Verstellfüße

### senkrecht DN 50

Nach DIN EN 1253.  
Alle Maßangaben in mm.

1	Artikelnummer	Einbauhöhe mit Element 1 und 2 min.	Einbauhöhe mit Element 1 und 2 min.	Ablaufleistung l/min	Sperrwasserhöhe	Preis EUR o. MwSt. I/2021
	BC A13 050000XK	80	140	66	50	124,-

### waagrecht DN 50

Nach DIN EN 1253.  
Alle Maßangaben in mm.

2	Artikelnummer	Einbauhöhe mit Element 1 und 2 min.	Ablaufleistung l/min	Sperrwasserhöhe	Preis EUR o. MwSt. I/2021
	BC A23 050000XK	140	48	50	124,-

### waagrecht flach DN 40

In Anlehnung DIN EN 1253 geprüft.  
Alle Maßangaben in mm.  
(abP Prüfnummer P-4090 TRLP)

3	Artikelnummer	Einbauhöhe mit Element 2 min.	Einbauhöhe mit Element 1 und 2 min.	Ablaufleistung l/min.	Sperrwasserhöhe	Preis EUR o. MwSt. I/2021
	BC A33 040000XK	110	140	30	40	185,-

### Basic

Alle Maßangaben in mm.  
Serienmäßig höhenverstellbar für Aufbauhöhen von 5 mm bis 23 mm.

	Artikelnummer	Länge	Breite	Höhe	Preis EUR o. MwSt. I/2021
	BC D4X 030000UK	300	45	13	125,-

### Exklusiv

Alle Maßangaben in mm.  
Serienmäßig höhenverstellbar für Aufbauhöhen von 5 mm bis 25 mm.

	Artikelnummer	Länge	Breite	Höhe	Preis EUR o. MwSt. I/2021
	BC D5X 030000UK	300	45	13	253,-

### Befliesbar

Alle Maßangaben in mm.  
Serienmäßig höhenverstellbar für Aufbauhöhen von 5 mm bis 25 mm.

	Artikelnummer	Länge	Breite	Höhe	Preis EUR o. MwSt. I/2021
	BC D6X 030000UK	300	45	13	293,-

## BRANDSCHUTZ

- Falls brandschutztechnische Auflagen erfüllt werden müssen, sind handelsübliche zugelassene Brandschutzsysteme bauseits einzusetzen. Die genauen landesspezifischen Vorgaben sind bauseits mit den Herstellern vorab abzustimmen. Richtlinien hierzu sind in den jeweiligen Landesbauordnungen oder in der MLAR zu finden. Die verwendete Brandschutzmanschette sollte für den Abwasserbereich bei Verwendung von handelsüblichen brennbaren Kunststoffrohren (wie PVC, PP, PE-HD, LDPE, PB, PE-X, ABS, ASA-Rohre) geeignet sein.

Zubehör LINE Duschplatz siehe Seite 50 - 52





# LINE Duschboard System

## Bestehend aus: LINE BOARD HALBKREIS RINNE DEZENTRAL

Der Kermi LINE Duschplatz Rinne dezentral besteht grundsätzlich aus 3 Artikeln:

- LINE Board
- Rinne dezentral
- + LINE Ablauf
- + LINE Rinnenabdeckung

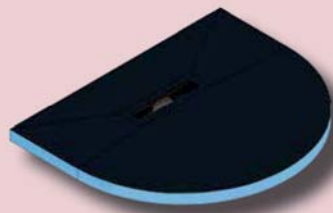

### PRODUKT-LEISTUNG

- Befliesbares druckstabiles wasserdichtes Board aus extrudiertem Polystyrol-Hartschaum XPS mit beidseitiger Spezialbeschichtung und werksseitig eingedichteter Rinne und Ablaufanschluss
- Rollstuhlbefahrbar bei Fliesengröße  $\geq 50 \times 50$  mm
- Made in Germany

## MONTAGE

- Verklebung mit bauseits vorhandenem handelsüblichem flexiblem Fliesenkleber gem. DIN EN 12004:
  - Normal abbündend C2TE
  - Schnell abbündend C2FT
- Alternativ: Systemsicherheit bei wellenförmiger Verklebung mit Kermi Kleb- und Dichtstoff, siehe Zubehör Seite 51, nach ca. 24 Stunden Aushärtezeit des Untergrunds
- Höhenausgleich durch Kermi Ausgleichsmasse, siehe Zubehör Seite 50 oder durch handelsüblichen Fertigestrich

### Serienteil

Alle Maßangaben in mm. Maßangaben ohne Berücksichtigung des Randdämmstreifens / der Schallschutzmatte / des Fliesenklebers. Rinne parallel Breite.

Abbildung	Radius R	Serienteil Artikelnummer	Länge L	Breite B	Höhe	Einbauhöhe min.	passende Rinnenlänge	a	b	Preis EUR o. MwSt. I/2021
	530	BC HXB 087106XK	870	1060	50	siehe LINE Ablauf	300	530	275	717,-
		BC HXB 097106XK	970	1060	50		300	530	275	745,-

### Maßanfertigung

Maßangaben in mm. Maßangaben ohne Berücksichtigung des Randdämmstreifens / der Schallschutzmatte / des Fliesenklebers. Rinne parallel Breite. Bei Zuschnitt und Verfliesung ist bauseits zu beachten:
 

- Gefälle
- Verlauf des Gefällekeils
- verringerte Boardstärke.

Zuschnitt durch Fachpartner							Zuschnitt durch Kermi <b>nur nach Maßblatt</b>			
Abbildung	Radius R	Serienteil Artikelnummer	Länge min. L	Breite min. B	Höhe min.	passende Rinnenlänge	Sonderartikelnummer	Preis EUR o. MwSt. I/2021	Bestellangaben Zuschnitt durch Kermi aus Serieartikel	
	530	BC HXB 087106XK	795	1060	45	300	BC HXB	812,-	BC HXB	
		BC HXB 097106XK	895	1060	45	300	BC HXB	841,-	+ Länge + Breite + Maßblatt	

Maßanfertigung bis Länge 1800 mm und Breite 1500 mm auf Anfrage möglich.

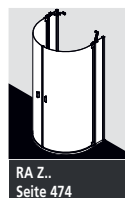
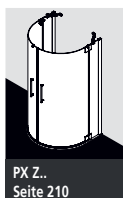

zu LINE Duschplatz Halbkreis Rinne dezentral

# Befliesbarer Duschplatz mit Linientwässerung

## LINE ABLAUF



- Ablaufgehäuse und sämtliches Zubehör zum Einbau in LINE Board
- Optional mit LINE Rinnenabdeckung Basic, Exklusiv oder Befliesbar

## LINE RINNENABDECKUNG

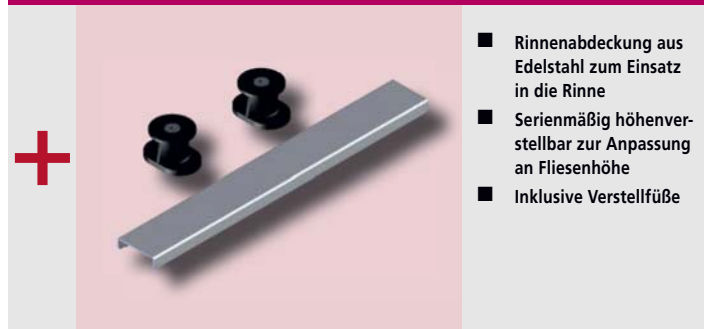

- Rinnenabdeckung aus Edelstahl zum Einsatz in die Rinne
- Serienmäßig höhenverstellbar zur Anpassung an Fliesenhöhe
- Inklusive Verstellfüße

### senkrecht DN 50

Nach DIN EN 1253.  
Alle Maßangaben in mm.

1	Artikelnummer	Einbauhöhe min.	Ablauf-leistung l/min	Sperrwasser-höhe	Preis EUR o. MwSt. I/2021
	BC A13 050000XK	50	66	50	124,-

### waagrecht DN 50

Nach DIN EN 1253.  
Alle Maßangaben in mm.

2	Artikelnummer	Einbauhöhe min.	Ablaufleistung l/min	Sperrwasser-höhe	Preis EUR o. MwSt. I/2021
	BC A23 050000XK	130	48	50	124,-

### waagrecht flach DN 40

In Anlehnung DIN EN 1253 geprüft.  
Alle Maßangaben in mm.  
(abP Prüfnummer P-4090 TRLP)

3	Artikelnummer	Einbauhöhe min.	Ablauf-leistung l/min.	Sperrwasser-höhe	Preis EUR o. MwSt. I/2021
	BC A33 040000XK	97	30	40	185,-

### Basic

Alle Maßangaben in mm.  
Serienmäßig höhenverstellbar für Aufbauhöhen von 5 mm bis 23 mm.

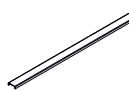
	Artikelnummer	Länge	Breite	Höhe	Preis EUR o. MwSt. I/2021
	BC D4X 030000UK	300	45	13	125,-

### Exklusiv

Alle Maßangaben in mm.  
Serienmäßig höhenverstellbar für Aufbauhöhen von 5 mm bis 25 mm.

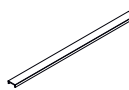
	Artikelnummer	Länge	Breite	Höhe	Preis EUR o. MwSt. I/2021
	BC D5X 030000UK	300	45	13	253,-

### Befliesbar

Alle Maßangaben in mm.  
Serienmäßig höhenverstellbar für Aufbauhöhen von 5 mm bis 25 mm.

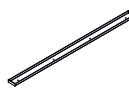
	Artikelnummer	Länge	Breite	Höhe	Preis EUR o. MwSt. I/2021
	BC D6X 030000UK	300	45	13	293,-

## BRANDSCHUTZ

- Falls brandschutztechnische Auflagen erfüllt werden müssen steht optional der LINE Ablauf senkrecht DN 50 mit Feuerstopp BC A1B 050000XK zur Verfügung, siehe Zubehör Seite 52. Alternativ sind handelsübliche zugelassene Brandschutzsysteme bauseits einzusetzen. Die genauen landesspezifischen Vorgaben sind bauseits mit den Herstellern vorab abzustimmen. Richtlinien hierzu sind in den jeweiligen Landesbauordnungen oder in der MLAR zu finden. Die verwendete Brandschutzmanschette sollte für den Abwasserbereich bei Verwendung von handelsüblichen brennbaren Kunststoffrohren (wie PVC, PP, PE-HD, LDPE, PB, PE-X, ABS, ASA-Rohre) geeignet sein.

Zubehör LINE Duschplatz siehe Seite 50 - 52





# LINE Duschboard System

## Bestehend aus:

Der Kermi LINE Duschplatz Rinne dezentral besteht grundsätzlich aus 3 Artikeln:

- LINE Board Rinne dezentral
- + LINE Ablauf
- + LINE Rinnenabdeckung

## LINE BOARD MIT UNTERBAU HALBKREIS RINNE DEZENTRAL

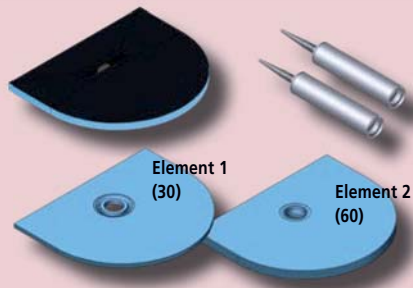

## PRODUKT-LEISTUNG

- Befliesbares druckstabiles wasserdichtes Board aus extrudiertem Polystyrol-Hartschaum XPS mit beidseitiger Spezialbeschichtung und werksseitig eingedichteter Rinne und Ablaufanschluss
- Druckstabiler wasserdichter Unterbau aus extrudiertem Polystyrol-Hartschaum XPS bestehend aus 2 Unterbauelementen (Element 1 + 2) zum passgenauen Einsatz der LINE Abläufe senkrecht in Element 1, waagrecht in Element 1 + 2, waagrecht flach in Element 2
- Serienmäßig bis 900 x 900 mm mit 2 Tuben (2 x 430 g), größer 900 x 900 mm mit 3 Tuben (3 x 430 g) Kleb- und Dichtstoff
- Rollstuhlfahrbar bei Fliesengröße  $\geq 50 \times 50$  mm
- Made in Germany

## MONTAGE

- Kermi Kleb- und Dichtstoff zur wellenförmigen Verklebung von Unterbauelement mit Untergrund, Unterbauelementen, Board mit Unterbauelement nach Montageanleitung
- Alternativ: System-sicherheit bei bestimmungsgemäßer Verklebung mit bauseits vorhandenem handelsüblichem flexiblem Fliesenkleber gem. DIN EN 12004:
  - Normal abbindend C2TE
  - Schnell abbindend C2FT
- Höhenausgleich durch Kermi Ausgleichsmasse, siehe Zubehör Seite 50, durch handelsüblichen Fertigestrich oder durch Ausgleichselement, siehe Zubehör Seite 50

### Serienteil

Alle Maßangaben in mm. Maßangaben ohne Berücksichtigung des Randdämmstreifens / der Schallschutzmatte / des Fliesenklebers. Rinne parallel Breite.

Abbildung	Radius R	Serienteil Artikelnummer	Länge L	Breite B	Höhe	Einbauhöhe min.	passende Rinnenlänge	a	b	Preis EUR o. MwSt. I/2021
	530	BC HUB 087106XK	870	1060	140	siehe LINE Ablauf 1 2 3	300	530	275	1105,-
		BC HUB 097106XK	970	1060	140		300	530	275	1136,-

### Maßanfertigung

Maßangaben in mm. Maßangaben ohne Berücksichtigung des Randdämmstreifens / der Schallschutzmatte / des Fliesenklebers. Rinne parallel Breite. Bei Zuschnitt und Verfliesung ist bauseits zu beachten:
 

- Gefälle
- Verlauf des Gefällekeils
- verringerte Boardstärke.

Abbildung	Radius R	Serienteil Artikelnummer	Länge min. L	Breite min. B	Höhe min.	passende Rinnenlänge	Zuschnitt durch Kermi <b>nur nach Maßblatt</b>		
							Sonderartikelnummer	Preis EUR o. MwSt. I/2021	Bestellangaben Zuschnitt durch Kermi aus Serienteil
	530	BC HUB 087106XK	795	1060	135	300	BC HUB	1202,-	BC HUB
		BC HUB 097106XK	895	1060	135	300	BC HUB	1233,-	+ Länge + Breite + Maßblatt

Maßanfertigung bis Länge 1800 mm und Breite 1500 mm auf Anfrage möglich.

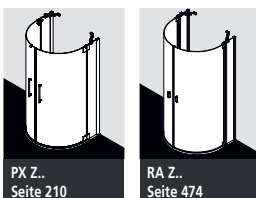

zu LINE Duschplatz Halbkreis Rinne dezentral

# Befliesbarer Duschplatz mit Linientwässerung

## LINE ABLAUF



- Ablaufgehäuse und sämtliches Zubehör zum Einbau in LINE Board mit Unterbau
- Optional mit LINE Rinnenabdeckung Basic, Exklusiv oder Befliesbar

## LINE RINNENABDECKUNG

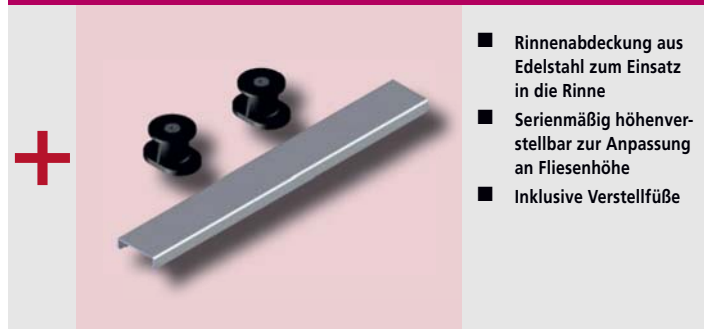

- Rinnenabdeckung aus Edelstahl zum Einsatz in die Rinne
- Serienmäßig höhenverstellbar zur Anpassung an Fliesenhöhe
- Inklusive Verstellfüße

### senkrecht DN 50

Nach DIN EN 1253.  
Alle Maßangaben in mm.

1	Artikelnummer	Einbauhöhe mit Element 1 und 2 min.	Einbauhöhe mit Element 1 und 2 min.	Ablaufleistung l/min	Sperrwasserhöhe	Preis EUR o. MwSt. I/2021
	BC A13 050000XK	80	140	66	50	124,-

### waagrecht DN 50

Nach DIN EN 1253.  
Alle Maßangaben in mm.

2	Artikelnummer	Einbauhöhe mit Element 1 und 2 min.	Ablaufleistung l/min	Sperrwasserhöhe	Preis EUR o. MwSt. I/2021
	BC A23 050000XK	140	48	50	124,-

### waagrecht flach DN 40

In Anlehnung DIN EN 1253 geprüft.  
Alle Maßangaben in mm.  
(abP Prüfnummer P-4090 TRLP)

3	Artikelnummer	Einbauhöhe mit Element 2 min.	Einbauhöhe mit Element 1 und 2 min.	Ablaufleistung l/min.	Sperrwasserhöhe	Preis EUR o. MwSt. I/2021
	BC A33 040000XK	110	140	30	40	185,-

### Basic

Alle Maßangaben in mm.  
Serienmäßig höhenverstellbar für Aufbauhöhen von 5 mm bis 23 mm.

	Artikelnummer	Länge	Breite	Höhe	Preis EUR o. MwSt. I/2021
	BC D4X 030000UK	300	45	13	125,-

### Exklusiv

Alle Maßangaben in mm.  
Serienmäßig höhenverstellbar für Aufbauhöhen von 5 mm bis 25 mm.

	Artikelnummer	Länge	Breite	Höhe	Preis EUR o. MwSt. I/2021
	BC D5X 030000UK	300	45	13	253,-

### Befliesbar

Alle Maßangaben in mm.  
Serienmäßig höhenverstellbar für Aufbauhöhen von 5 mm bis 25 mm.

	Artikelnummer	Länge	Breite	Höhe	Preis EUR o. MwSt. I/2021
	BC D6X 030000UK	300	45	13	293,-

## BRANDSCHUTZ

- Falls brandschutztechnische Auflagen erfüllt werden müssen, sind handelsübliche zugelassene Brandschutzsysteme bauseits einzusetzen. Die genauen landesspezifischen Vorgaben sind bauseits mit den Herstellern vorab abzustimmen. Richtlinien hierzu sind in den jeweiligen Landesbauordnungen oder in der MLAR zu finden. Die verwendete Brandschutzmanschette sollte für den Abwasserbereich bei Verwendung von handelsüblichen brennbaren Kunststoffrohren (wie PVC, PP, PE-HD, LDPE, PB, PE-X, ABS, ASA-Rohre) geeignet sein.

Zubehör LINE Duschplatz siehe Seite 50 - 52



# LINE DUSCHBOARD SYSTEM

## RINNE MITTIG / RINNE DEZENTRAL

Einbausituationen Serienteil

Angegebene Einbauhöhe bei Verwendung von Kermi Kleb- und Dichtstoff.

Bei Verwendung von Fliesenkleber erhöht sich die Einbauhöhe um die Schichtstärke des Fliesenklebers.

Wichtige Informationen zu Aufmaß und Montage Duschkabine siehe Seite 18–19.

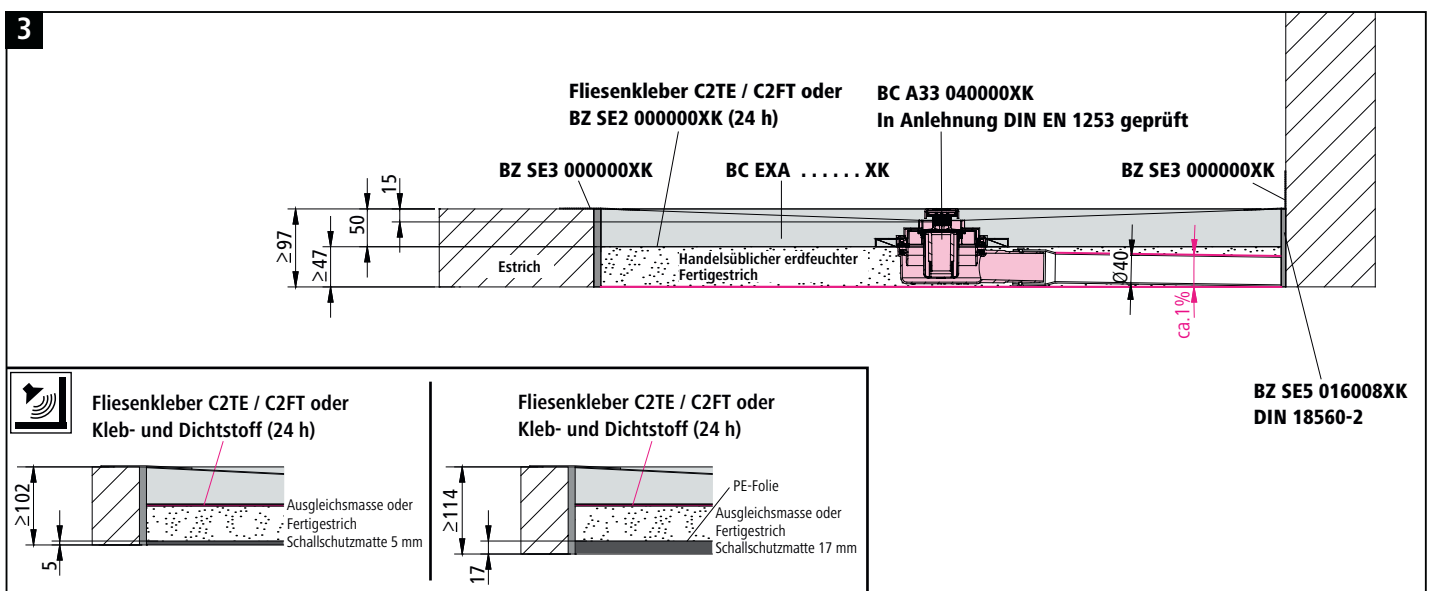
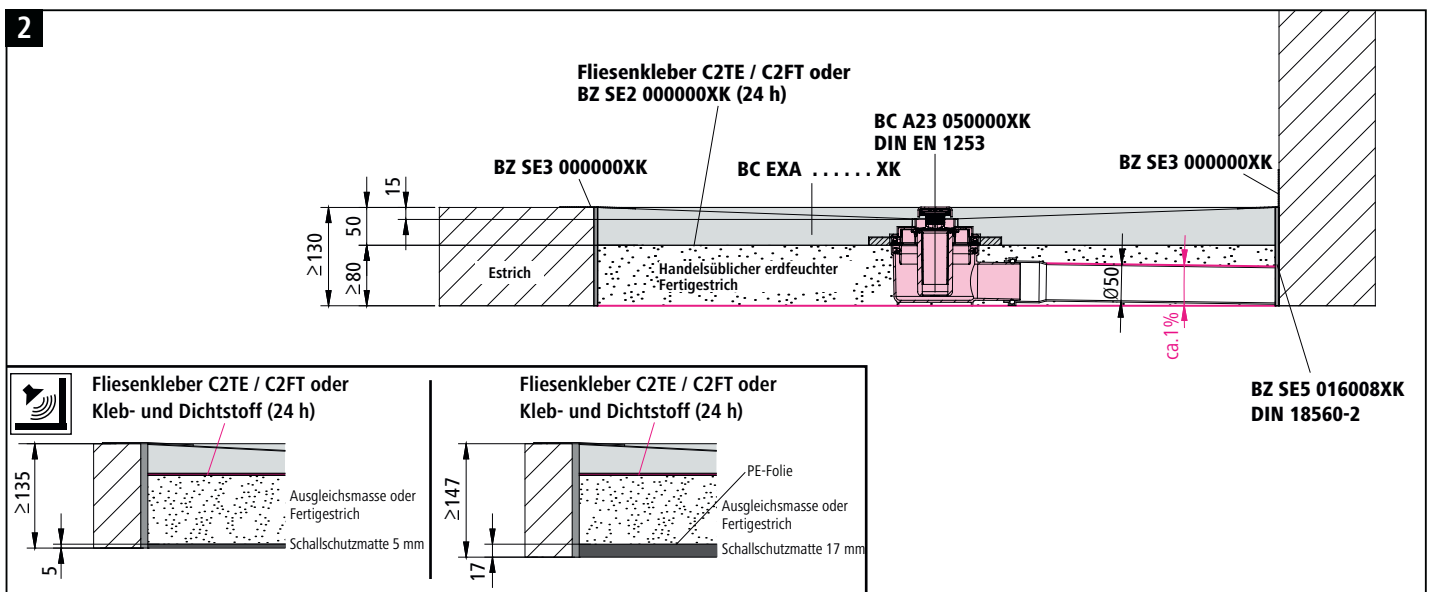
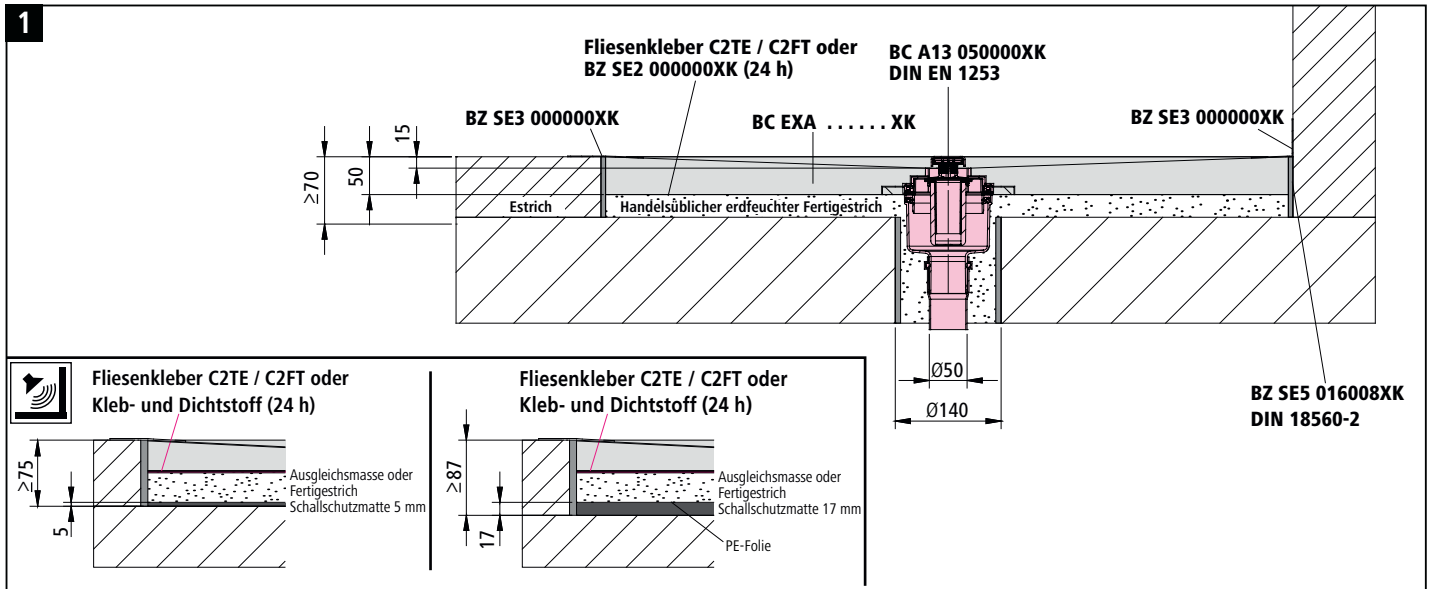



# LINE DUSCHBOARD SYSTEM MIT UNTERBAU RINNE MITTIG / RINNE DEZENTRAL

Einbausituationen Serienteil

Angegebene Einbauhöhe bei Verwendung von Kermi Kleb- und Dichtstoff.

Bei Verwendung von Fliesenkleber erhöht sich die Einbauhöhe um die Schichtstärke des Fliesenklebers.



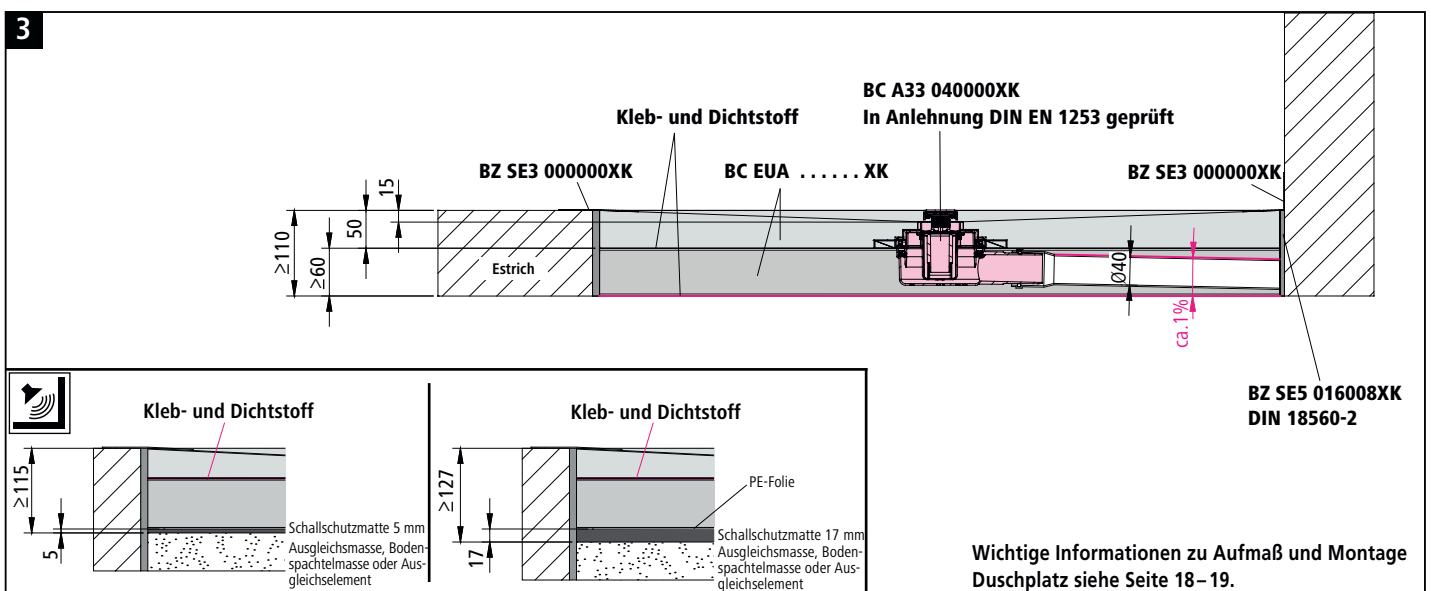
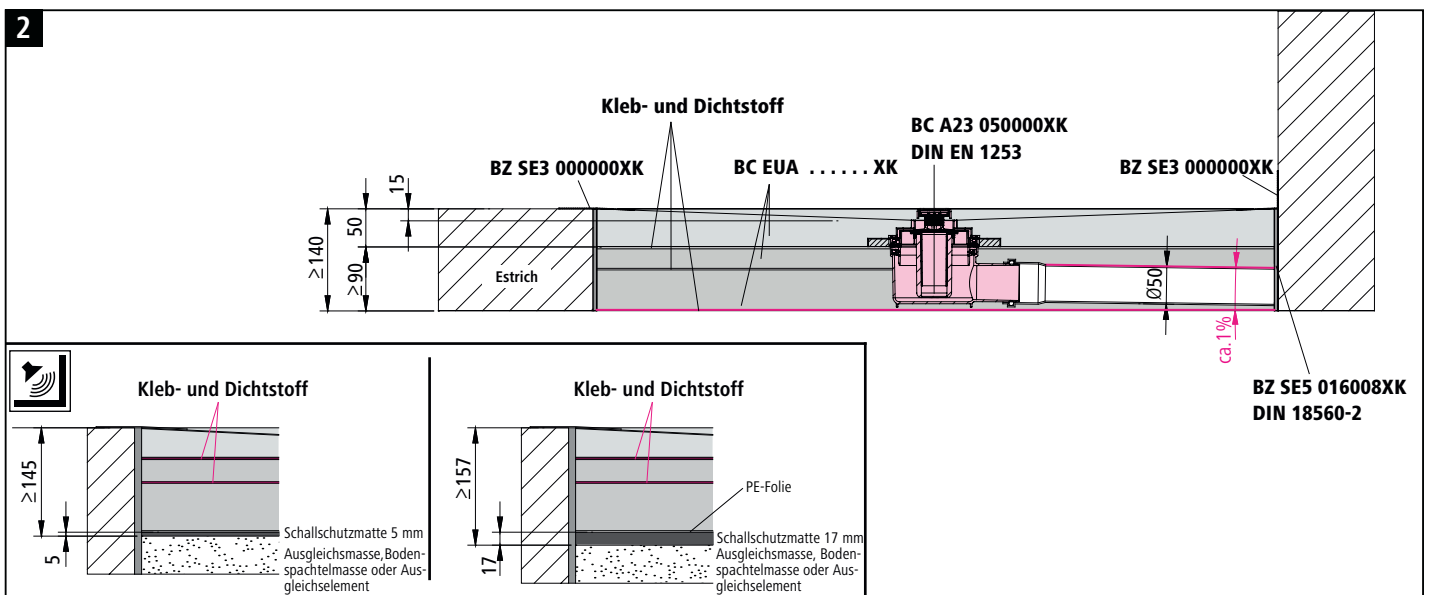
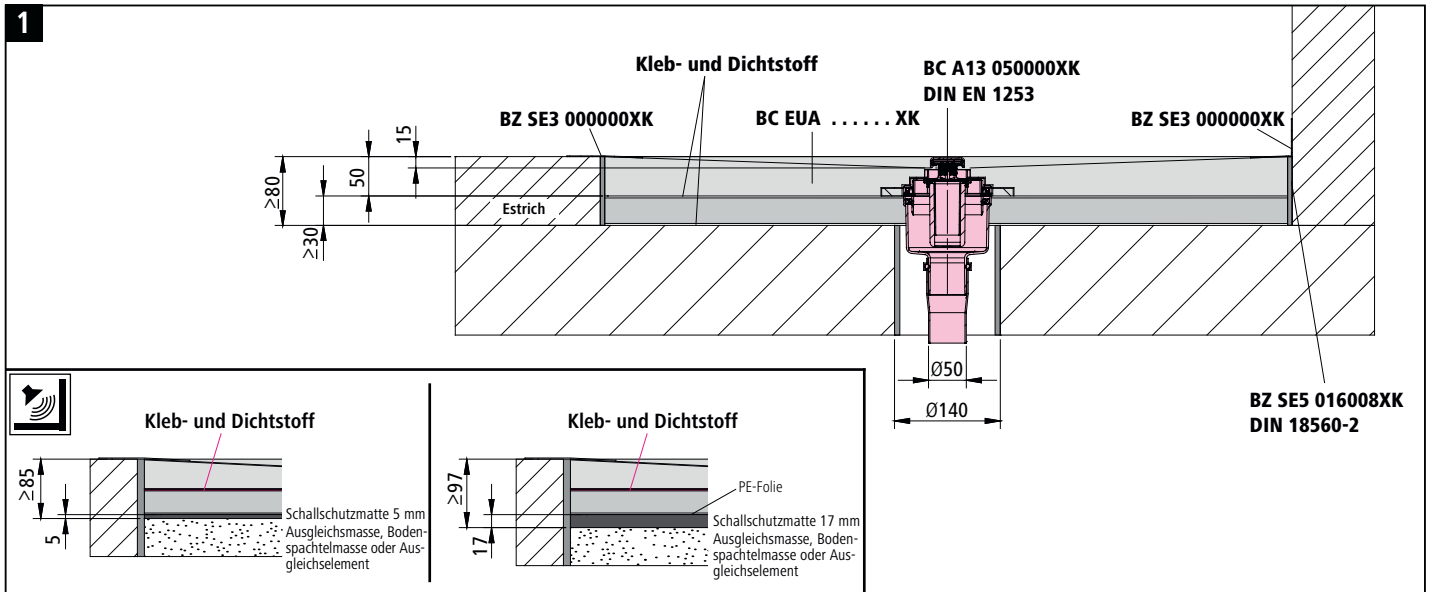

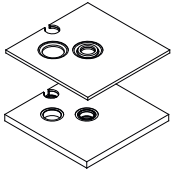
Wichtige Informationen zu Aufmaß und Montage Duschplatz siehe Seite 18–19.

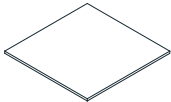

Unterbau						
Abbildung	Artikelbeschreibung	Artikelnummer	Länge in mm	Breite in mm	Höhe in mm	Preis EUR o. MwSt.
	Unterbau zur Höhenanpassung unter dem Board Druckstabiler wasserdichter Unterbau aus extrudiertem Polystyrol-Hartschaum XPS, bestehend aus 2 Unterbauelementen (30, 60), mit Ablaufaufnahme Produktdetails siehe LINE Board mit Unterbau Seite 34 und 42	BZ UZE 080080XK	800	800	90	180,-
		BZ UZE 090090XK	900	900	90	180,-
		BZ UZE 100100XK	1000	1000	90	223,-
		BZ UZE 120120XK	1200	1200	90	253,-
		BZ UZE 150150XK	1500	1500	90	417,-
		BZ UZE 120090XK	1200	900	90	253,-
		BZ UZE 180100XK	1800	1000	90	364,-

Ausgleichsmasse													
Abbildung	Artikelbeschreibung	Artikelnummer	Menge kg/Sack	Preis EUR o. MwSt.									
	Ausgleichsmasse zur Höhenanpassung unter dem Board / Unterbau Zementestrich gemäß DIN 18560 Aufbauhöhe Ausgleichsmasse min. 10 mm, max. 50 mm Verbrauch: ca. 19 kg je m² und 10 mm Ausgleichshöhe siehe Mengenermittlungstabelle Lagerinformation: Haltbarkeitsdatum beachten!	BZ SE1 025000XK	25	46,-									
							Mengenermittlungstabelle						
							Größe Board mm	Ausgleich in mm	10	20	30	40	50
							800 x 800	kg	12	24	36	48	60
								Säcke	1	1	2	2	3
							900 x 900	kg	15	30	45	60	75
								Säcke	1	2	2	3	3
							1000 x 1000	kg	19	38	57	76	95
								Säcke	1	2	3	4	4
							1200 x 1200	kg	27	54	81	108	135
Säcke	2	3	4	5	6								
1500 x 1500	kg	43	86	129	172	215							
	Säcke	2	4	6	7	9							
1800 x 1000	kg	34	68	102	136	170							
	Säcke	2	3	4	6	7							

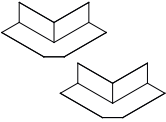
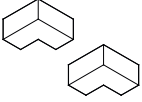
Ausgleichselement						
Abbildung	Artikelbeschreibung	Artikelnummer	Länge in mm	Breite in mm	Höhe in mm	Preis EUR o. MwSt.
	Ausgleichselement zur Höhenanpassung unter dem Unterbau Druckstabiles wasserdichtes Ausgleichselement aus extrudiertem Polystyrol-Hartschaum XPS Ausgleichselement BZ A5E bestehend aus 3 Elementen (18, 28, 38) Verklebung von Unterbau mit Ausgleichselement, Ausgleichselement, Ausgleichselement mit Untergrund mit bauseits vorhandenem handelsüblichem flexiblem Fliesenkleber nach Montageanleitung Fliesenkleberkennzeichnung gem. DIN EN 12004: Normal abbindend C2TE / Schnell abbindend C2FT Maßangaben ohne Berücksichtigung des Fliesenklebers * Alternativ: Systemsicherheit bei wellenförmiger Verklebung mit Kermi Kleb- und Dichtstoff nach ca. 24 Stunden Aushärtezeit des Untergrunds	BZ A1E 120120XK	1200	1200	18	95,-
		BZ A2E 120120XK	1200	1200	28*	111,-
		BZ A3E 120120XK	1200	1200	38*	124,-
		BZ A4E 120120XK	1200	1200	48*	131,-
		BZ A5E 120120XK	1200	1200	84	263,-

Schallschutzmatte						
Abbildung	Artikelbeschreibung	Artikelnummer	Länge in mm	Breite in mm	Höhe in mm	Preis EUR o. MwSt.
 Prüfberichte: <a href="http://www.Kermi.de">www.Kermi.de</a>	Schallschutzmatte 5 mm	BZ SE4 120120XK	1200	1200	5	106,-
		BZ SE4 150150XK	1500	1500	5	134,-
	Schallschutzmatte 17 mm	BZ SE4 0900901K	900	900	17	147,-
		BZ SE4 1201201K	1200	1200	17	199,-
Randdämmstreifen						
Abbildung	Artikelbeschreibung	Artikelnummer	Länge m/Rolle	Breite in mm	Stärke in mm	Preis EUR o. MwSt.
	Randdämmstreifen zur Trennung des Estrichs von angrenzenden Bauteilen gemäß DIN 18560 Mit rückseitigem Klebestreifen zur Fixierung Mit mehrfacher Abreißschlitzung Alternativ: Kermi xnet Randdämmstreifen (Montageinformation: Folie entfernen!)	BZ SE5 016008XK	25	160	8	35,-
Dichtset						
Abbildung	Artikelbeschreibung	Artikelnummer				Preis EUR o. MwSt.
	Dichtset zum Abdichten des Duschplatzes Bestehend aus: 2,5 kg Pulverkomponente 1,2 kg Flüssigkomponente 10 m Dichtband, 2 Dichtecken innen Lagerinformation: Frostfrei lagern, Abfülldatum/Haltbarkeitsdauer beachten!	BZ SE3 000000XK				134,-
Dichtecken						
Abbildung	Artikelbeschreibung	Artikelnummer				Preis EUR o. MwSt.
	2 Dichtecken außen 115 mm x 115 mm	BZ SE6 000000XK				35,-
	2 Dichtecken innen 120 mm x 120 mm	BZ SE7 000000XK				35,-
Kleb- und Dichtstoff						
Abbildung	Artikelbeschreibung	Artikelnummer	Menge g/Tube			Preis EUR o. MwSt.
	Kleb- und Dichtstoff zur wellenförmigen Verklebung von Board mit Kermi Ausgleichsmasse oder handelsüblichem Fertigestrich nach ca. 24 Stunden Aushärtezeit Lagerinformation: Frostfrei lagern, Haltbarkeitsdatum beachten! Verbrauch: ca. 1 Tube je Element	BZ SE2 000000XK	430			35,-

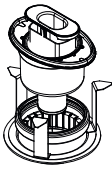
LINE Ablauf senkrecht DN 50 mit Feuerstopp						
Abbildung	Artikelbeschreibung	Artikelnummer	Einbauhöhe min. in mm	Ablaufleistung in l/min	Sperrwasserhöhe in mm	Preis EUR o. MwSt.
	<p>LINE Ablauf senkrecht DN 50 mit Feuerstopp                      Ablaufgehäuse und sämtliches Zubehör zum Einbau in LINE Board                      Passende LINE Rinnenabdeckung Basic (BC D4X), Exklusiv (BC D5X) oder Befliesbar (BC D6X) erhältlich                      Für den Einbau in Brandschutzdecken der Feuerwiderstandsklasse F 30 bis F 120                      Feuerwiderstandsklasse bis R 120 (in Abhängigkeit von der Deckenkonstruktion) Zulassungs-Nr.: Z19.17-2242                      Nach DIN 4102-11. Nur in Deutschland zugelassen                      Nicht in Verbindung mit Schallschutzmatte / Unterbau / Ausgleichselementen einbauen</p>	BC A1B 050000XK	50	66	50	556,-

Angegebene Einbauhöhe bei Verwendung von Kermi Kleb- und Dichtstoff.

Bei Verwendung von Fliesenkleber erhöht sich die Einbauhöhe um die Schichtstärke des Fliesenklebers.

Wichtige Informationen zu Aufmaß und Montage Duschkabine siehe Seite 18–19.

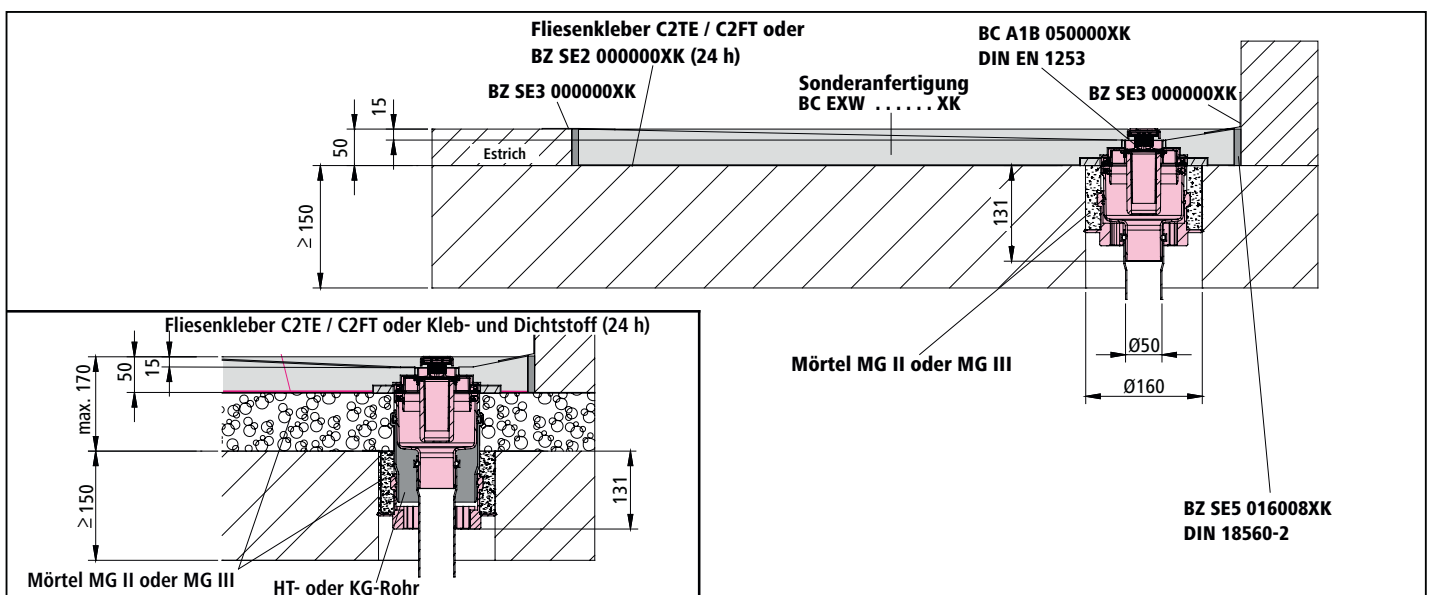
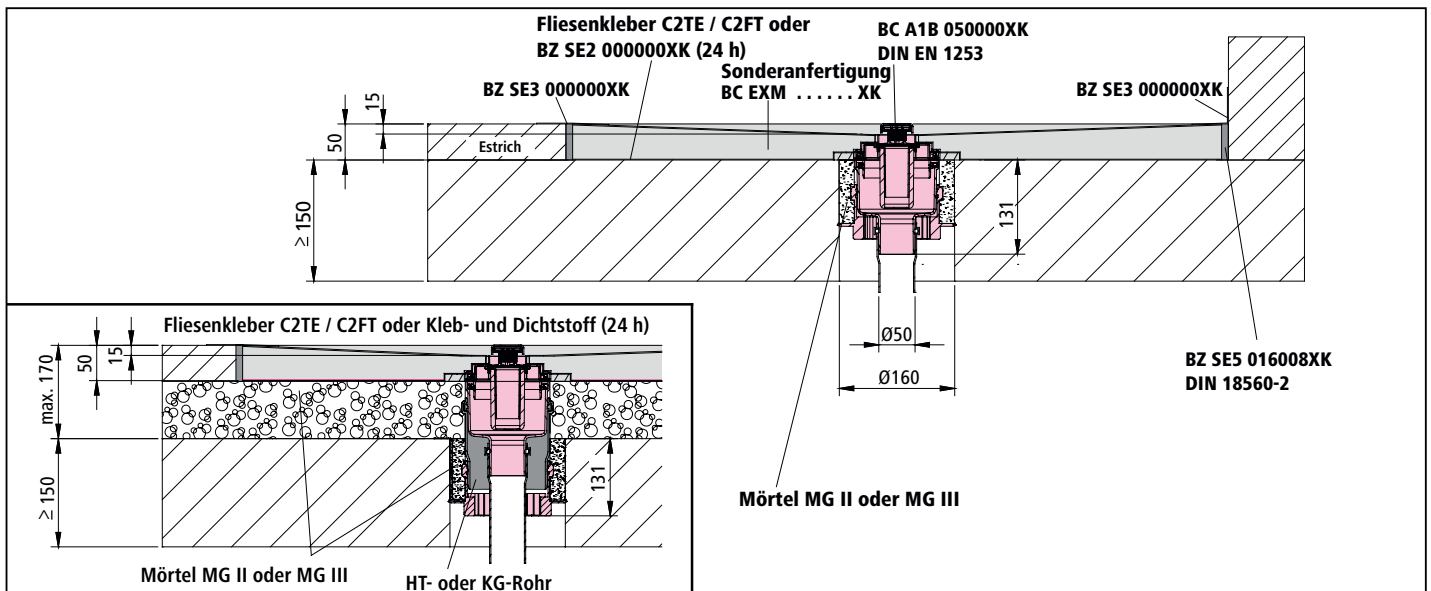



## POINT

# Duschplatz mit Punktablauf

Standardmaße

Sondermaße

Sonderlösungen

Bauseitig schneidbar

Bauaufsichtlich geprüft  
(abP)

Erfüllt DIN 18534 – Ab-  
dichtung von Innenräumen

Schallschutz nach  
DIN 4109 und VDI 4100

**MADE IN  
GERMANY**

**20**  
JAHRE

Nachkaufsicherheit  
für Ersatzteile



POINT Komplett-Duschboard E65 Ablauf mittig

**POINT Komplett-Duschboard**



**Komplettboard E65 Ablauf mittig**

BA E65 (Board mit waagrechtem Ablauf und Ablaufabdeckung E65)  
Seite 58

Gesamteinbauhöhe nur 65 mm!



**Komplettboard E90 Ablauf mittig**

BA E90 (Board mit waagrechtem Ablauf und Ablaufabdeckung E90)  
Seite 60

Gesamteinbauhöhe nur 90 mm bei normkonformer Sperrwasserhöhe!

**POINT Duschboard System**



**Board Ablauf mittig**

BA EXM (Board)

Seite 62

BA EUM (Board mit Unterbau)

Seite 64

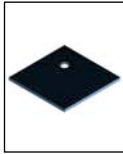

**Board Ablauf dezentral**

BA EXD (Board)

Seite 66

BA EUD (Board mit Unterbau)

Seite 68



**Ablauf mit Ablaufabdeckung Basic**

BA A4X (senkrecht DN 50)

BA A5X (waagrecht DN 50)

BA A6X (waagrecht DN 40)

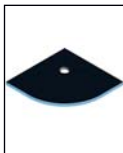

**Board Viertelkreis Ablauf dezentral**

BA RXD (Board)

Seite 70

BA RUD (Board mit Unterbau)

Seite 72

**POINT Ablaufabdeckung je nach Board**



E65



E90



Basic



Basic verschraubbar



Exklusiv 1



Exklusiv 2

**Zubehör POINT Duschplatz**



Elegantes Punktablaufdesign aus Edelstahl, zuverlässige Ablauftechnik in Duschboard aus hochwertigem extrudiertem Polystyrol-Hartschaum XPS.



POINT Komplettboard E65 ausgezeichnet mit



Renovierungskonzept Duschboard E65 und Gleittüren LIGA ausgezeichnet mit



POINT Komplettboard E90 ausgezeichnet mit





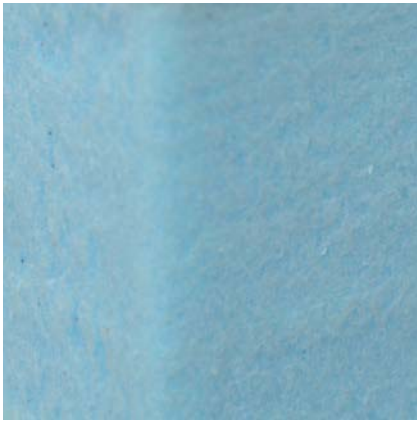

Druckstabil und  
wasserdicht

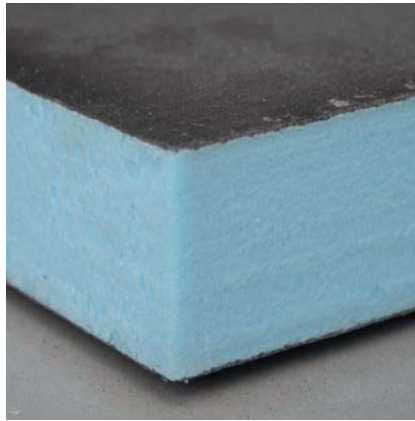

Direkt befliesbar



Dichter Ablauf

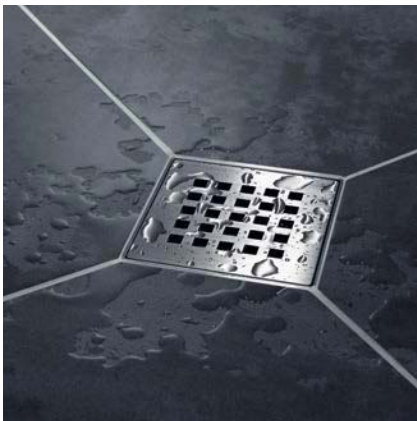

Vorgegebenes Gefälle



Rollstuhlbefahrbar



Leicht zu reinigen



Bodeneben begehbar

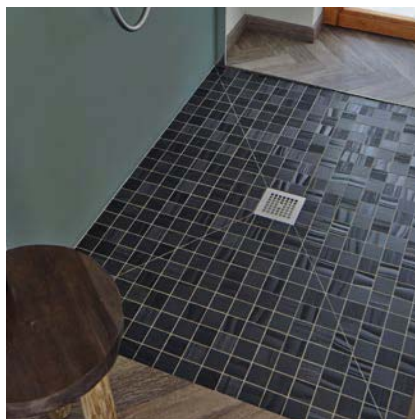

Individuell befliesbar



Optimal mit Kermi  
Duschkabine



# POINT Komplett-Duschboard

## Bestehend aus:

Der Kermi POINT Duschplatz besteht aus dem POINT Komplettboard E65 inklusive Ablauf und ermöglicht eine minimale Einbauhöhe von 65 mm.

## POINT KOMPLETTBOARD E65 ABLAUF MITTIG

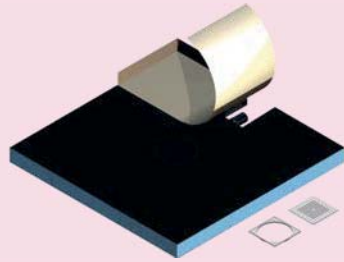

## PRODUKT-LEISTUNG

- Befliesbares druckstabiles wasserdichtes Board aus extrudiertem Polystyrol-Hartschaum XPS mit beidseitiger Spezialbeschichtung und werksseitig eingedichtetem Ablaufgehäuse waagrecht DN 40 und Ablaufrahmen (136 x 136 mm) aus Kunststoff für Aufbauhöhe Fliesenbelag 8 mm
- Serienmäßig mit Ablaufabdeckung (130 x 130 x 2,5 mm) aus Edelstahl und Dichtecke 800 x 800 mm
- Serienmäßig mit Aufstockelement für Aufbauhöhe Fliesenbelag bis 25 mm
- Rollstuhlbefahrbar bei Fliesengröße  $\geq 50 \times 50$  mm
- Made in Germany

## MONTAGE

- Verklebung mit bauseits vorhandenem handelsüblichem flexiblen Fliesenkleber gem. DIN EN 12004:
  - Normal abbündend C2TE
  - Schnell abbündend C2FT
- Höhenausgleich durch Kermi Ausgleichsmasse, siehe Zubehör Seite 76 oder durch handelsüblichen Fertigestrich
- Board kann für die Rohrverlegung geschnitten werden. Montageanleitung beachten!

### Serienteil

Alle Maßangaben in mm. Maßangaben ohne Berücksichtigung des Randdämmstreifens / der Schallschutzmatte / des Fliesenklebers.

Abbildung	Serienteil Artikelnummer	Länge L	Breite B	Höhe	Einbauhöhe min.	a	b	Ablaufleistung in l/min	Sperrwasserhöhe	Preis EUR o. MwSt. I/2021
	BA E65 090090XK	900	900	65	65	450	450	30	38	997,-
	BA E65 100100XK	1000	1000	65	65	500	500	30	38	1011,-
	BA E65 120120XK	1200	1200	65	65	600	600	30	38	1037,-
	BA E65 090120XK	900	1200	65	65	600	450	30	38	1037,-
	BA E65 120090XK	1200	900	65	65	450	600	30	38	1037,-

### Maßanfertigung

Maßangaben in mm. Maßangaben ohne Berücksichtigung des Randdämmstreifens / der Schallschutzmatte / des Fliesenklebers. Bei Zuschnitt und Verfliesung ist bauseits zu beachten:

- Anschlussseitig max. 50 mm kürzbar
- Rohrleitungsanschluss
- Gefälle
- Verlauf des Gefällekeils
- verringerte Boardstärke.

### Zuschnitt durch Fachpartner

Zuschnitt durch Kermi **nicht möglich**

Abbildung	Serienteil Artikelnummer	Länge min. L	Breite min. B	Höhe min.
	BA E65 090090XK	753	606	60
	BA E65 100100XK	784	668	60
	BA E65 120120XK	950	800	60
	BA E65 090120XK	753	800	60
	BA E65 120090XK	950	606	60

Maßanfertigung bis Länge 1550 mm und Breite 1600 mm auf Anfrage möglich. Maßblatt erforderlich.

Maßangaben ohne Berücksichtigung des Fliesenklebers.

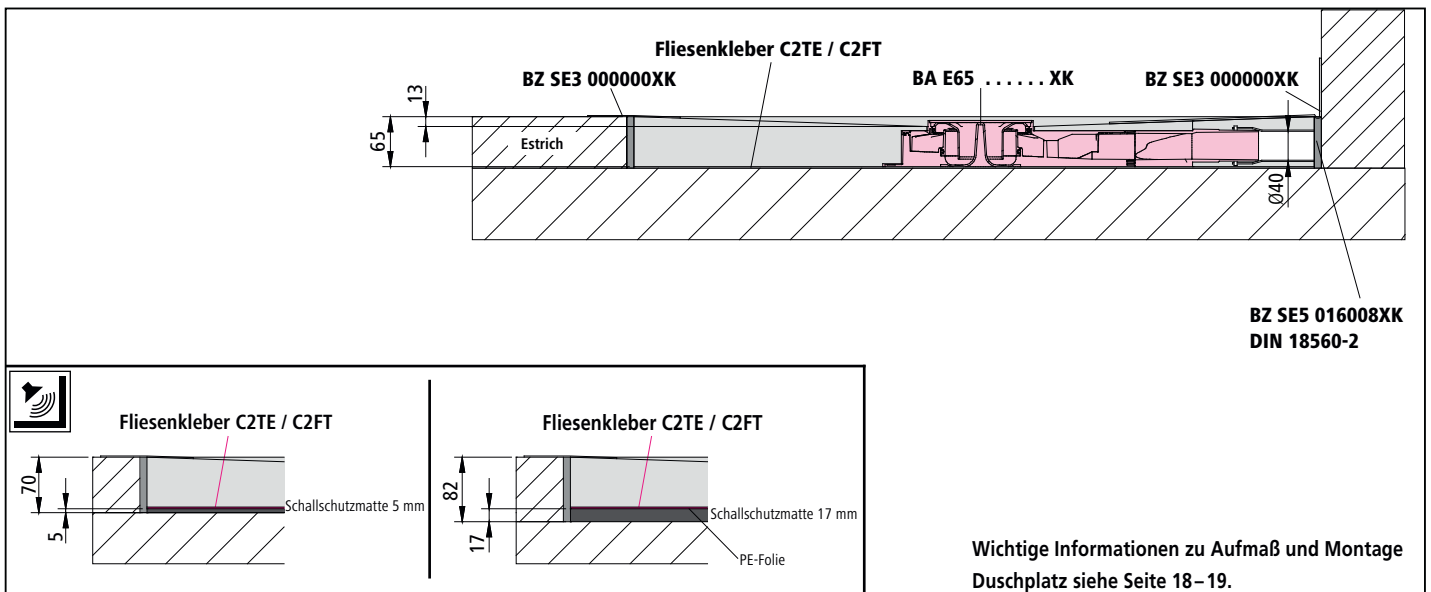

## BRAND-SCHUTZ

- Falls brandschutztechnische Auflagen erfüllt werden müssen, sind handelsübliche zugelassene Brandschutzsysteme bauseits einzusetzen. Die genauen landesspezifischen Vorgaben sind bauseits mit den Herstellern vorab abzustimmen. Richtlinien hierzu sind in den jeweiligen Landesbauordnungen oder in der MLAR zu finden. Die verwendete Brandschutzmanschette sollte für den Abwasserbereich bei Verwendung von handelsüblichen brennbaren Kunststoffrohren (wie PVC, PP, PE-HD, LDPE, PB, PE-X, ABS, ASA-Rohre) geeignet sein.

Zubehör POINT Duschplatz siehe Seite 76 - 77





# POINT Komplett-Duschboard

## Bestehend aus:

Der Kermi POINT Duschplatz besteht aus dem POINT Komplettboard E90 inklusive Ablauf und ermöglicht eine minimale Einbauhöhe von 90 mm.

## POINT KOMPLETTBOARD E90 ABLAUF MITTIG

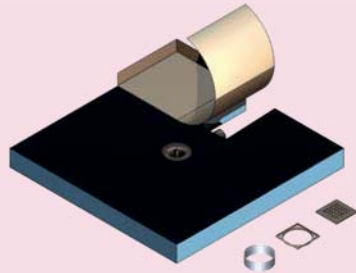

## PRODUKT-LEISTUNG

- Befliesbares druckstabiles wasserdichtes Board aus extrudiertem Polystyrol-Hartschaum XPS mit beidseitiger Spezialbeschichtung und werkseitig eingedichtetem Ablauf waagrecht DN 50 mit normkonformer Sperrwasserhöhe 50 mm mit einer Gesamteinbauhöhe von nur 90 mm.
- Serienmäßig mit Ablaufrahmen (120 x 120 mm) aus Kunststoff für Aufbauhöhe Fliesenbelag 6 mm und Aufstockelement für Aufbauhöhe Fliesenbelag bis 30 mm
- Serienmäßig mit Ablaufabdeckung aus Edelstahl (115 x 115 x 2,5 mm) und Dichtecke 800 x 800 mm
- Rollstuhlbefahrbar bei Fliesengröße  $\geq 50 \times 50$  mm
- Made in Germany

## MONTAGE

- Verklebung mit bauseits vorhandenem handelsüblichem flexiblen Fliesenkleber gem. DIN EN 12004:
  - Normal abbindend C2TE
  - Schnell abbindend C2FT
- Höhenausgleich durch Kermi Ausgleichsmasse, siehe Zubehör Duschplatz und Duschkabine Preise und Technik I/2021 oder durch handelsüblichen Fertigestrich
- Board kann für die Rohrverlegung geschnitten werden. Montageanleitung beachten!

### Serienteil

Alle Maßangaben in mm. Maßangaben ohne Berücksichtigung des Randdämmstreifens / der Schallschutzmatte / des Fliesenklebers.

Abbildung	Serienteil Artikelnummer	Länge L	Breite B	Höhe	Einbauhöhe min.	a	b	Ablaufleistung in l/min	Sperrwasserhöhe	Preis EUR o. MwSt. I/2021
	BA E90 090090XK	900	900	90	90	450	450	48	50	1084,-
	BA E90 100100XK	1000	1000	90	90	500	500	48	50	1106,-
	BA E90 120120XK	1200	1200	90	90	600	600	48	50	1130,-
	BA E90 090120XK	900	1200	90	90	450	600	48	50	1130,-
	BA E90 120090XK	1200	900	90	90	600	450	48	50	1130,-

### Maßanfertigung

Maßangaben in mm. Maßangaben ohne Berücksichtigung des Randdämmstreifens / der Schallschutzmatte / des Fliesenklebers. Bei Zuschnitt und Verfliesung ist bauseits zu beachten:

- Anschlussseitig max. 50 mm kürzbar
- Rohrleitungsanschluss
- Gefälle
- Verlauf des Gefällekeils
- verringerte Boardstärke.

### Zuschnitt durch Fachpartner

Zuschnitt durch Kermi **nicht möglich**

Abbildung	Serienteil Artikelnummer	Länge min. L	Breite min. B	Höhe min.
	BA E90 090090XK	688	688	85
	BA E90 100100XK	761	761	85
	BA E90 120120XK	905	905	85
	BA E90 090120XK	688	905	85
	BA E90 120090XK	905	688	85

Maßanfertigung bis Länge 1800 mm und Breite 1500 mm auf Anfrage möglich. Maßblatt erforderlich.

ABDECKUNG (OPTIONAL)

Exklusiv 1



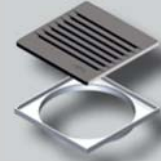

Exklusiv 2



Ablaufabdeckung Exklusiv für POINT Komplett-Duschboard E90

Alle Maßangaben in mm. Ablaufabdeckung Exklusiv 1 und Exklusiv 2 aus Edelstahl inkl. Ablaufrahmen aus Kunststoff (120 x 120 mm). Aufbauhöhe Fliesenbelag min. 7 mm.

	Artikelnummer	Länge	Breite	Preis EUR o. MwSt. I/2021
Exklusiv 1 	BZ D53 000000UK	115	115	223,-
Exklusiv 2 	BZ D54 000000UK	115	115	223,-

Maßangaben ohne Berücksichtigung des Fliesenklebers.

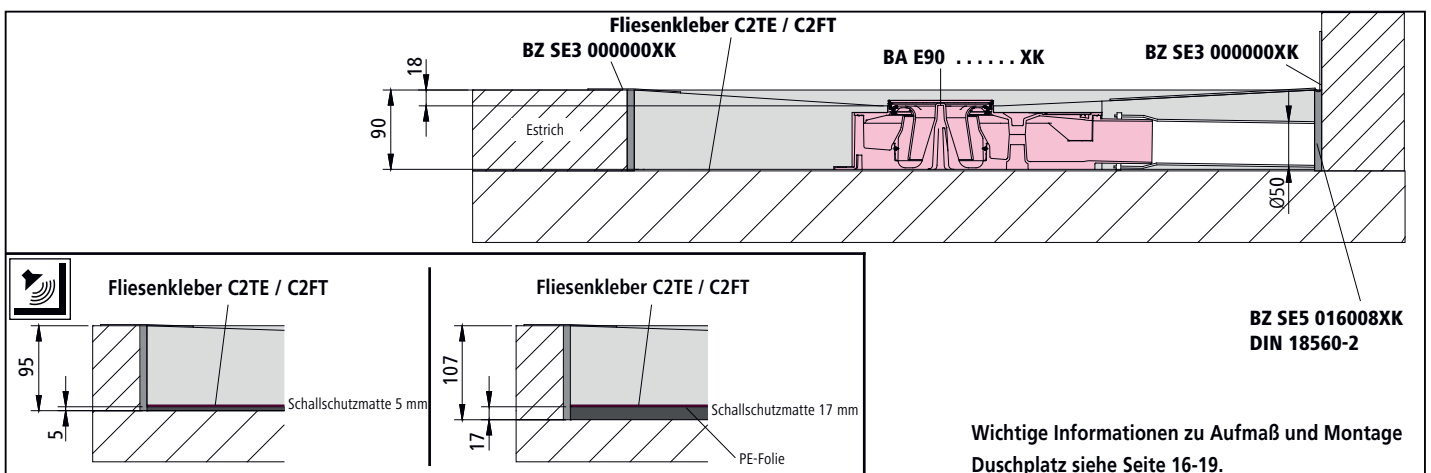

BRAND-SCHUTZ

- Falls brandschutztechnische Auflagen erfüllt werden müssen, sind handelsübliche zugelassene Brandschutzsysteme bauseits einzusetzen. Die genauen landesspezifischen Vorgaben sind bauseits mit den Herstellern vorab abzustimmen. Richtlinien hierzu sind in den jeweiligen Landesbauordnungen oder in der MLAR zu finden. Die verwendete Brandschutzmanschette sollte für den Abwasserbereich bei Verwendung von handelsüblichen brennbaren Kunststoffrohren (wie PVC, PP, PE-HD, LDPE, PB, PE-X, ABS, ASA-Rohre) geeignet sein.

Zubehör POINT Duschplatz siehe Seite 76 - 77

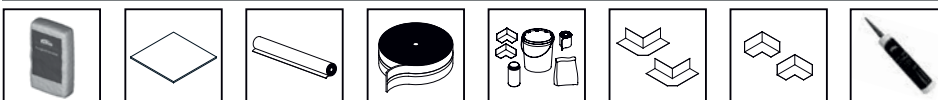



# POINT Duschboard System

## Bestehend aus: POINT BOARD ABLAUF MITTIG

Der Kermi POINT Duschplatz besteht grundsätzlich aus 2 Artikeln:

**POINT Board**

**+ POINT Ablauf**

Optional sind als Zubehör anstelle des serienmäßigen Ablaufrahmens und der Ablaufabdeckung Basic die Ausführung Exklusiv 1 und 2 und Basic verschraubbar erhältlich.

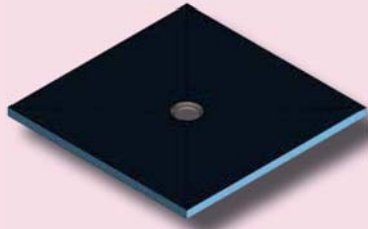

## PRODUKT-LEISTUNG

- Befließbares druckstabiles wasserdichtes Board aus extrudiertem Polystyrol-Hartschaum XPS mit beidseitiger Spezialbeschichtung und werksseitig eingedichtetem Ablaufanschluss
- Rollstuhlbefahrbar bei Fliesengröße  $\geq 50 \times 50$  mm
- Made in Germany

## MONTAGE

- Verklebung mit bauseits vorhandenem handelsüblichem flexiblen Fliesenkleber gem. DIN EN 12004:
  - Normal abbindend C2TE
  - Schnell abbindend C2FT
- Alternativ: Systemsicherheit bei wellenförmiger Verklebung mit Kermi Kleb- und Dichtstoff, siehe Zubehör Seite 77, nach ca. 24 Stunden Aushärtezeit des Untergrunds
- Höhenausgleich durch Kermi Ausgleichsmasse, siehe Zubehör Seite 76 oder durch handelsüblichen Fertigestrich

### Serienteil

Alle Maßangaben in mm. Maßangaben ohne Berücksichtigung des Randdämmstreifens / der Schallschutzmatte / des Fliesenklebers.

Abbildung	Serienteil Artikelnummer	Länge L	Breite B	Höhe	Einbauhöhe min.	a	b	Preis EUR o. MwSt. I/2021	
	BA EXM 080080XX	800	800	40	siehe POINT Ablauf	400	400	364,-	
	BA EXM 090090XX	900	900	40		450	450		
	BA EXM 100100XX	1000	1000	40		500	500	406,-	
	BA EXM 120120XX	1200	1200	40		600	600	433,-	
	BA EXM 150150XX	1500	1500	40		750	750	599,-	
	BA EXM 090075XX	900	750	40		1	375	450	364,-
	BA EXM 120080XX	1200	800	40		2	400	600	433,-
	BA EXM 120090XX	1200	900	40		3	450	600	
	BA EXM 120100XX	1200	1000	40			500	600	
	BA EXM 140090XX	1400	900	40			450	700	504,-
	BA EXM 140100XX	1400	1000	40		500	700		
	BA EXM 150090XX	1500	900	40		450	750	533,-	
	BA EXM 150100XX	1500	1000	40		500	750		
	BA EXM 180075XX	1800	750	40		375	900	574,-	
	BA EXM 180090XX	1800	900	40		450	900		
	<b>BA EXM 180100XX</b>	1800	1000	40		500	900	599,-	

### Maßanfertigung

Maßangaben in mm. Maßangaben ohne Berücksichtigung des Randdämmstreifens / der Schallschutzmatte / des Fliesenklebers. Bei Zuschnitt und Verfliesung ist bauseits zu beachten:

- Gefälle ■ Verlauf des Gefällekeils ■ verringerte Boardstärke.

Zuschnitt durch Fachpartner					Zuschnitt durch Kermi <b>nur nach Maßblatt</b>		
Abbildung	Serienteil Artikelnummer	Länge min. L	Breite min. B	Höhe min.	Sonderartikel- nummer	Preis EUR o. MwSt. I/2021	Bestellangaben Zuschnitt durch Kermi aus Serienteil
	BA EXM 080080XX	620	620	35	BA EXM	460,-	BA EXM
	BA EXM 090090XX	692	692	35	BA EXM		+ Länge
	BA EXM 100100XX	762	762	35	BA EXM	502,-	+ Breite
	BA EXM 120120XX	906	906	35	BA EXM	530,-	+ Maßblatt
	BA EXM 150150XX	1130	1130	35	BA EXM	697,-	
	BA EXM 090075XX	692	584	35	BA EXM	460,-	BA EXM
	BA EXM 120080XX	906	620	35	BA EXM	530,-	+ Länge
	BA EXM 120090XX	906	692	35	BA EXM		+ Breite
	BA EXM 120100XX	906	750	35	BA EXM		+ Maßblatt
	BA EXM 140090XX	1056	692	35	BA EXM	597,-	
	BA EXM 140100XX	1056	762	35	BA EXM		
	BA EXM 150090XX	1130	692	35	BA EXM	626,-	
	BA EXM 150100XX	1130	762	35	BA EXM		
	BA EXM 180075XX	1346	584	35	BA EXM	668,-	
	BA EXM 180090XX	1346	692	35	BA EXM		
	<b>BA EXM 180100XX</b>	1346	750	35	BA EXM	697,-	

Maßanfertigung bis Länge 2400 mm und Breite 1500 mm auf Anfrage möglich.

**POINT XXL-Zuschnitt-Board**

# Befliesbarer Duschplatz mit Punktentwässerung

## POINT ABLAUF



- Ablaufgehäuse und sämtliches Zubehör zum Einbau in POINT Board
- Serienmäßig mit Ablaufrahmen Basic (120 x 120 mm) aus Kunststoff und Ablaufabdeckung Basic (115 x 115 x 5 mm) aus Edelstahl

## ABDECKUNG EXKLUSIV (OPTIONAL)

Exklusiv 1



Exklusiv 2



- Ablaufrahmen Exklusiv (120 x 120 mm)
- Ablaufabdeckung Exklusiv (115 x 115 x 5 mm) aus Edelstahl

### senkrecht DN 50 - Ablauf mit Feuerstopp siehe Zubehör Seite 77

Nach DIN EN 1253.

Alle Maßangaben in mm.

Ablaufrahmen für Aufbauhöhe Fliesenbelag 7-15 mm.

Serienmäßig mit Aufstockelement für Aufbauhöhe Fliesenbelag > 15 mm.

1	Artikelnummer	Einbauhöhe min.	Ablaufleistung l/min	Sperrwasserhöhe	Preis EUR o. MwSt. I/2021
	BA A4X 050000XK	40	60	50	98,-

### Ablaufrahmen Exklusiv für POINT Ablauf

Alle Maßangaben in mm.

Aufbauhöhe Fliesenbelag min. 10 mm.

	Artikelnummer	Länge	Breite	Preis EUR o. MwSt. I/2021
	BZ M5X 000000UK	120	120	71,-

### waagrecht DN 50

Nach DIN EN 1253.

Alle Maßangaben in mm.

Ablaufrahmen für Aufbauhöhe Fliesenbelag 7-15 mm.

Serienmäßig mit Aufstockelement für Aufbauhöhe Fliesenbelag > 15 mm.

2	Artikelnummer	Einbauhöhe min.	Ablaufleistung l/min	Sperrwasserhöhe	Preis EUR o. MwSt. I/2021
	BA A5X 050000XK	130	48	50	98,-

### Ablaufabdeckung Exklusiv für POINT Ablauf

Alle Maßangaben in mm.

	Artikelnummer	Länge	Breite	Preis EUR o. MwSt. I/2021
Exklusiv 1 	BZ D51 000000UK	115	115	223,-
Exklusiv 2 	BZ D52 000000UK	115	115	223,-

### waagrecht flach DN 40

In Anlehnung DIN EN 1253 geprüft (abP Prüfnummer P-4086 TRLP).

Alle Maßangaben in mm.

Ablaufrahmen für Aufbauhöhe Fliesenbelag 7-15 mm.

Serienmäßig mit Aufstockelement für Aufbauhöhe Fliesenbelag > 15 mm.

3	Artikelnummer	Einbauhöhe min.	Ablaufleistung l/min	Sperrwasserhöhe	Preis EUR o. MwSt. I/2021
	BA A6X 040000XK	97	32,4	40	98,-

## ABDECKUNG BASIC VERSCHRAUBBAR (OPTIONAL)

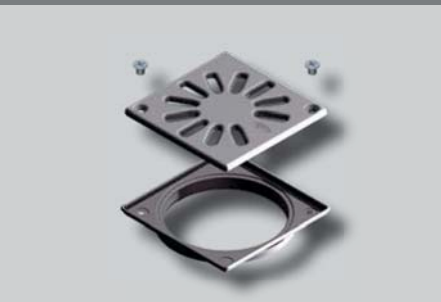

- Ablaufrahmen (120 x 120 mm) und Ablaufabdeckung Basic (115 x 115 x 5 mm) verschraubbar aus Edelstahl

## BRANDSCHUTZ

- Falls brandschutztechnische Auflagen erfüllt werden müssen steht optional der POINT Ablauf senkrecht DN 50 mit Feuerstopp BA A1B 050000XK zur Verfügung, siehe Zubehör Seite 77. Alternativ sind handelsübliche zugelassene Brandschutzsysteme bauseits einzusetzen.

Die genauen landesspezifischen Vorgaben sind bauseits mit den Herstellern vorab abzustimmen. Richtlinien hierzu sind in den jeweiligen Landesbauordnungen oder in der MLAR zu finden.

Die verwendete Brandschutzmanschette sollte für den Abwasserbereich bei Verwendung von handelsüblichen brennbaren Kunststoffrohren (wie PVC, PP, PE-HD, LDPE, PB, PE-X, ABS, ASA-Rohre) geeignet sein.

### Ablaufrahmen und Ablaufabdeckung Basic verschraubbar für POINT Ablauf

Alle Maßangaben in mm.

Aufbauhöhe Fliesenbelag min. 10 mm.

	Artikelnummer	Länge	Breite	Preis EUR o. MwSt. I/2021
	BZ K4X 000000UK	120	120	119,-

## Zubehör POINT Duschplatz siehe Seite 76 - 77





# POINT Duschboard System

## Bestehend aus: POINT BOARD MIT UNTERBAU ABLAUF MITTIG

Der Kermi POINT Duschplatz besteht grundsätzlich aus 2 Artikeln:

- POINT Board
- POINT Ablauf

Optional sind als Zubehör anstelle des serienmäßigen Ablaufrahmens und der Ablaufabdeckung Basic die Ausführung Exklusiv 1 und 2 und Basic verschraubbar erhältlich.

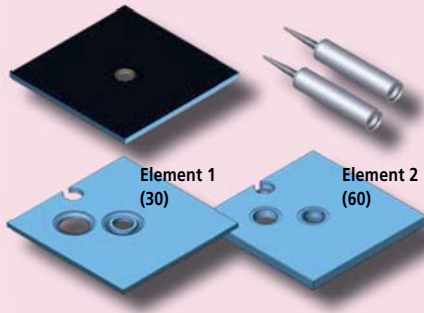

## PRODUKT-LEISTUNG

- Befliesbares druckstabiles wasserdichtes Board aus extrudiertem Polystyrol-Hartschaum XPS mit beidseitiger Spezialbeschichtung und werkseitig eingedichtetem Ablaufanschluss
- Druckstabiler wasserdichter Unterbau aus extrudiertem Polystyrol-Hartschaum XPS bestehend aus 2 Unterbauelementen (Element 1 + 2) zum passgenauen Einsatz der POINT Abläufe senkrecht in Element 1, waagrecht in Element 1 + 2, waagrecht flach in Element 2
- Serienmäßig bis 900 x 900 mm mit 2 Tuben (2 x 430 g), größer 900 x 900 mm mit 3 Tuben (3 x 430 g) Kleb- und Dichtstoff
- Rollstuhlbefahrbar bei Fliesengröße ≥ 50 x 50 mm
- Made in Germany

## MONTAGE

- Kermi Kleb- und Dichtstoff zur wellenförmigen Verklebung von Unterbauelement mit Untergrund, Unterbauelementen, Board mit Unterbauelement nach Montageanleitung
- Alternativ: System-sicherheit bei bestimmungsgemäßer Verklebung mit bauseits vorhandenem handelsüblichem flexiblem Fliesenkleber gem. DIN EN 12004:
  - Normal abbündend C2TE
  - Schnell abbündend C2FT
- Höhenausgleich durch Kermi Ausgleichsmasse, siehe Zubehör Seite 76, durch handelsüblichen Fertigestrich oder durch Ausgleichselement, siehe Zubehör Seite 76

### Serienteil

Alle Maßangaben in mm. Maßangaben ohne Berücksichtigung des Randdämmstreifens / der Schallschutzmatte / des Fliesenklebers.

Abbildung	Serienteil Artikelnummer	Länge L	Breite B	Gesamthöhe	Einbauhöhe min.	a	b	Preis EUR o. MwSt. I/2021
	BA EUM 080080XX	800	800	130	siehe POINT Ablauf	400	400	588,-
	BA EUM 090090XX	900	900	130		450	450	
	BA EUM 100100XX	1000	1000	130		500	500	669,-
	BA EUM 120120XX	1200	1200	130		600	600	727,-
	BA EUM 150150XX	1500	1500	130		750	750	1062,-
	BA EUM 090075XX	900	750	130		375	450	588,-
	BA EUM 120080XX	1200	800	130		400	600	727,-
	BA EUM 120090XX	1200	900	130		450	600	
	BA EUM 120100XX	1200	1000	130		500	600	
	BA EUM 140090XX	1400	900	130		450	700	965,-
	BA EUM 140100XX	1400	1000	130	500	700		
	BA EUM 150090XX	1500	900	130	450	750	993,-	
	BA EUM 150100XX	1500	1000	130	500	750		
	BA EUM 180075XX	1800	750	130	375	900	1034,-	
	BA EUM 180090XX	1800	900	130	450	900		
	<b>BA EUM 180100XX</b>	1800	1000	130	500	900	1062,-	

### Maßanfertigung

Maßangaben in mm. Maßangaben ohne Berücksichtigung des Randdämmstreifens / der Schallschutzmatte / des Fliesenklebers. Bei Zuschnitt und Verfliesung ist bauseits zu beachten:

- Gefälle ■ Verlauf des Gefällekeils ■ verringerte Boardstärke.

#### Zuschnitt durch Fachpartner

Abbildung	Serienteil Artikelnummer	Länge min. L	Breite min. B	Höhe min.	Sonderartikelnummer	Preis EUR o. MwSt. I/2021	Bestellangaben Zuschnitt durch Kermi aus Serienteil
	BA EUM 080080XX	620	620	125	BA EUM	683,-	BA EUM
	BA EUM 090090XX	692	692	125	BA EUM		+ Länge
	BA EUM 100100XX	762	762	125	BA EUM	765,-	+ Breite
	BA EUM 120120XX	906	906	125	BA EUM	824,-	+ Maßblatt
	BA EUM 150150XX	1130	1130	125	BA EUM	1159,-	
	BA EUM 090075XX	692	584	125	BA EUM	683,-	BA EUM
	BA EUM 120080XX	906	620	125	BA EUM	824,-	+ Länge
	BA EUM 120090XX	906	692	125	BA EUM		+ Breite
	BA EUM 120100XX	906	750	125	BA EUM		+ Maßblatt
	BA EUM 140090XX	1056	692	125	BA EUM	1060,-	
	BA EUM 140100XX	1056	762	125	BA EUM		
	BA EUM 150090XX	1130	692	125	BA EUM	1087,-	
	BA EUM 150100XX	1130	762	125	BA EUM		
	BA EUM 180075XX	1346	584	125	BA EUM	1130,-	
	BA EUM 180090XX	1346	692	125	BA EUM		
	<b>BA EUM 180100XX</b>	1346	750	125	BA EUM	1159,-	

Maßanfertigung bis Länge 2400 mm und Breite 1500 mm auf Anfrage möglich.

POINT XXL-Zuschnitt-Board



# Befliesbarer Duschplatz mit Punktentwässerung

## POINT ABLAUF



- Ablaufgehäuse und sämtliches Zubehör zum Einbau in POINT Board mit Unterbau
- Serienmäßig mit Ablaufrahmen Basic (120 x 120 mm) aus Kunststoff und Ablaufabdeckung Basic (115 x 115 x 5 mm) aus Edelstahl

## ABDECKUNG EXKLUSIV (OPTIONAL)

Exklusiv 1



Exklusiv 2



- Ablaufrahmen Exklusiv (120 x 120 mm)
- Ablaufabdeckung Exklusiv (115 x 115 x 5 mm) aus Edelstahl

### senkrecht DN 50

Nach DIN EN 1253.  
Alle Maßangaben in mm.  
Ablaufrahmen für Aufbauhöhe Fliesenbelag 7-15 mm.  
Serienmäßig mit Aufstockelement für Aufbauhöhe Fliesenbelag > 15 mm.

1	Artikelnummer	Einbauhöhe mit Element 1 und 2 min.	Einbauhöhe mit Element 1 und 2 min.	Ablaufleistung l/min	Sperrwasserhöhe	Preis EUR o. MwSt. I/2021
	BA A4X 050000XK	70	130	60	50	98,-

### Ablaufrahmen Exklusiv für POINT Ablauf

Alle Maßangaben in mm.  
Aufbauhöhe Fliesenbelag min. 10 mm.

	Artikelnummer	Länge	Breite	Preis EUR o. MwSt. I/2021
	BZ M5X 000000UK	120	120	71,-

### waagrecht DN 50

Nach DIN EN 1253.  
Alle Maßangaben in mm.  
Ablaufrahmen für Aufbauhöhe Fliesenbelag 7-15 mm.  
Serienmäßig mit Aufstockelement für Aufbauhöhe Fliesenbelag > 15 mm.

2	Artikelnummer	Einbauhöhe mit Element 1 und 2 min.	Ablaufleistung l/min	Sperrwasserhöhe	Preis EUR o. MwSt. I/2021
	BA A5X 050000XK	130	48	50	98,-

### Ablaufabdeckung Exklusiv für POINT Ablauf

Alle Maßangaben in mm.

	Artikelnummer	Länge	Breite	Preis EUR o. MwSt. I/2021
Exklusiv 1 	BZ D51 000000UK	115	115	223,-
Exklusiv 2 	BZ D52 000000UK	115	115	223,-

### waagrecht flach DN 40

In Anlehnung DIN EN 1253 geprüft (abP Prüfnummer P-4086 TRLP).  
Alle Maßangaben in mm.  
Ablaufrahmen für Aufbauhöhe Fliesenbelag 7-15 mm.  
Serienmäßig mit Aufstockelement für Aufbauhöhe Fliesenbelag > 15 mm.

3	Artikelnummer	Einbauhöhe mit Element 1 und 2 min.	Einbauhöhe mit Element 1 und 2 min.	Ablaufleistung l/min	Sperrwasserhöhe	Preis EUR o. MwSt. I/2021
	BA A6X 040000XK	100	130	32,4	40	98,-

## ABDECKUNG BASIC VERSCHRAUBBAR (OPTIONAL)



- Ablaufrahmen (120 x 120 mm) und Ablaufabdeckung Basic (115 x 115 x 5 mm) verschraubbar aus Edelstahl

### Ablaufrahmen und Ablaufabdeckung Basic verschraubbar für POINT Ablauf

Alle Maßangaben in mm.  
Aufbauhöhe Fliesenbelag min. 10 mm.

	Artikelnummer	Länge	Breite	Preis EUR o. MwSt. I/2021
	BZ K4X 000000UK	120	120	119,-

## BRANDSCHUTZ

- Falls brandschutztechnische Auflagen erfüllt werden müssen, sind handelsübliche zugelassene Brandschutzsysteme bauseits einzusetzen. Die genauen landesspezifischen Vorgaben sind bauseits mit den Herstellern vorab abzustimmen. Richtlinien hierzu sind in den jeweiligen Landesbauordnungen oder in der MLAR zu finden. Die verwendete Brandschutzmanschette sollte für den Abwasserbereich bei Verwendung von handelsüblichen brennbaren Kunststoffrohren (wie PVC, PP, PE-HD, LDPE, PB, PE-X, ABS, ASA-Rohre) geeignet sein.

Zubehör POINT Duschplatz siehe Seite 76 - 77





# POINT Duschboard System

## Bestehend aus: POINT BOARD ABLAUF DEZENTRAL

Der Kermi POINT Duschplatz besteht grundsätzlich aus 2 Artikeln:

**POINT Board**

**+ POINT Ablauf**

Optional sind als Zubehör anstelle des serienmäßigen Ablaufrahmens und der Ablaufabdeckung Basic die Ausführung Exklusiv 1 und 2 und Basic verschraubbar erhältlich.

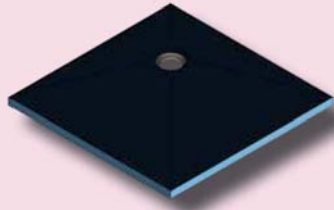

## PRODUKT-LEISTUNG

- Befliesbares druckstabiles wasserdichtes Board aus extrudiertem Polystyrol-Hartschaum XPS mit beidseitiger Spezialbeschichtung und werksseitig eingedichtetem Ablaufanschluss
- Rollstuhlbefahrbar bei Fliesengröße  $\geq 50 \times 50$  mm
- Made in Germany

## MONTAGE

- Verklebung mit bauseits vorhandenem handelsüblichem flexiblem Fliesenkleber gem. DIN EN 12004:
  - Normal abbindend C2TE
  - Schnell abbindend C2FT
- Alternativ: Systemsicherheit bei wellenförmiger Verklebung mit Kermi Kleb- und Dichtstoff, siehe Zubehör Seite 77, nach ca. 24 Stunden Aushärtezeit des Untergrunds
- Höhenausgleich durch Kermi Ausgleichsmasse, siehe Zubehör Seite 76 oder durch handelsüblichen Fertigestrich

### Serienteil

Alle Maßangaben in mm. Maßangaben ohne Berücksichtigung des Randdämmstreifens / der Schallschutzmatte / des Fliesenklebers.

Abbildung	Serienteil Artikelnummer	Länge L	Breite B	Höhe	Einbauhöhe min.	a	b	Preis EUR o. MwSt. I/2021
	BA EXD 090090XK	900	900	40	siehe POINT Ablauf <b>1</b> <b>2</b> <b>3</b>	260	260	364,-
	BA EXD 100100XK	1000	1000	40		260	260	406,-
	BA EXD 120120XK	1200	1200	40		260	260	433,-
	BA EXD 150150XK	1500	1500	40		260	260	599,-
	BA EXD 120090XK	1200	900	40	450	260	433,-	
	BA EXD 180090XK	1800	900	40	450	350	574,-	
	BA EXD 180100XK	1800	1000	40	500	350	599,-	

### Maßanfertigung

Maßangaben in mm. Maßangaben ohne Berücksichtigung des Randdämmstreifens / der Schallschutzmatte / des Fliesenklebers. Bei Zuschnitt und Verfliesung ist bauseits zu beachten:

- im Ablaufbereich eingeschränkt kürzbar
- Gefälle
- Verlauf des Gefällekeils
- verringerte Boardstärke.

Zuschnitt durch Fachpartner					Zuschnitt durch Kermi <b>nur nach Maßblatt</b>		
Abbildung	Serienteil Artikelnummer	Länge min. L	Breite min. B	Höhe min.	Sonderartikelnummer	Preis EUR o. MwSt. I/2021	Bestellangaben Zuschnitt durch Kermi aus Serienteil
	BA EXD 090090XK	693	693	35	BA EXD	460,-	BA EXD
	BA EXD 100100XK	764	764	35	BA EXD	502,-	+ Länge
	BA EXD 120120XK	911	911	35	BA EXD	530,-	+ Breite
	BA EXD 150150XK	1116	1116	35	BA EXD	697,-	+ Maßblatt
	BA EXD 120090XK	911	692	35	BA EXD	530,-	BA EXD
	BA EXD 180090XK	1340	692	35	BA EXD	668,-	+ Länge
	BA EXD 180100XK	1338	762	35	BA EXD	697,-	+ Breite + Maßblatt

Maßanfertigung bis Länge 2400 mm und Breite 1500 mm auf Anfrage möglich.

POINT XXL-Zuschnitt-Board

# Befliesbarer Duschplatz mit Punktentwässerung

## POINT ABLAUF



- Ablaufgehäuse und sämtliches Zubehör zum Einbau in POINT Board
- Serienmäßig mit Ablaufrahmen Basic (120 x 120 mm) aus Kunststoff und Ablaufabdeckung Basic (115 x 115 x 5 mm) aus Edelstahl

## ABDECKUNG EXKLUSIV (OPTIONAL)

Exklusiv 1



Exklusiv 2



- Ablaufrahmen Exklusiv (120 x 120 mm)
- Ablaufabdeckung Exklusiv (115 x 115 x 5 mm) aus Edelstahl

### senkrecht DN 50 - Ablauf mit Feuerstopp siehe Zubehör Seite 77

Nach DIN EN 1253.

Alle Maßangaben in mm.

Ablaufrahmen für Aufbauhöhe Fliesenbelag 7-15 mm.

Serienmäßig mit Aufstockelement für Aufbauhöhe Fliesenbelag > 15 mm.

1	Artikelnummer	Einbauhöhe min.	Ablaufleistung l/min	Sperrwasserhöhe	Preis EUR o. MwSt. I/2021
	BA A4X 050000XK	40	60	50	98,-

### Ablaufrahmen Exklusiv für POINT Ablauf

Alle Maßangaben in mm.

Aufbauhöhe Fliesenbelag min. 10 mm.

	Artikelnummer	Länge	Breite	Preis EUR o. MwSt. I/2021
	BZ M5X 000000UK	120	120	71,-

### waagrecht DN 50

Nach DIN EN 1253.

Alle Maßangaben in mm.

Ablaufrahmen für Aufbauhöhe Fliesenbelag 7-15 mm.

Serienmäßig mit Aufstockelement für Aufbauhöhe Fliesenbelag > 15 mm.

2	Artikelnummer	Einbauhöhe min.	Ablaufleistung l/min	Sperrwasserhöhe	Preis EUR o. MwSt. I/2021
	BA A5X 050000XK	130	48	50	98,-

### Ablaufabdeckung Exklusiv für POINT Ablauf

Alle Maßangaben in mm.

	Artikelnummer	Länge	Breite	Preis EUR o. MwSt. I/2021
Exklusiv 1 	BZ D51 000000UK	115	115	223,-
Exklusiv 2 	BZ D52 000000UK	115	115	223,-

### waagrecht flach DN 40

In Anlehnung DIN EN 1253 geprüft (abP Prüfnummer P-4086 TRLP).

Alle Maßangaben in mm.

Ablaufrahmen für Aufbauhöhe Fliesenbelag 7-15 mm.

Serienmäßig mit Aufstockelement für Aufbauhöhe Fliesenbelag > 15 mm.

3	Artikelnummer	Einbauhöhe min.	Ablaufleistung l/min	Sperrwasserhöhe	Preis EUR o. MwSt. I/2021
	BA A6X 040000XK	97	32,4	40	98,-

## ABDECKUNG BASIC VERSCHRAUBBAR (OPTIONAL)



- Ablaufrahmen (120 x 120 mm) und Ablaufabdeckung Basic (115 x 115 x 5 mm) verschraubbar aus Edelstahl

## BRANDSCHUTZ

- Falls brandschutztechnische Auflagen erfüllt werden müssen steht optional der POINT Ablauf senkrecht DN 50 mit Feuerstopp BA A1B 050000XK zur Verfügung, siehe Zubehör Seite 77. Alternativ sind handelsübliche zugelassene Brandschutzsysteme bauseits einzusetzen.

Die genauen landesspezifischen Vorgaben sind bauseits mit den Herstellern vorab abzustimmen. Richtlinien hierzu sind in den jeweiligen Landesbauordnungen oder in der MLAR zu finden.

Die verwendete Brandschutzmanschette sollte für den Abwasserbereich bei Verwendung von handelsüblichen brennbaren Kunststoffrohren (wie PVC, PP, PE-HD, LDPE, PB, PE-X, ABS, ASA-Rohre) geeignet sein.

### Ablaufrahmen und Ablaufabdeckung Basic verschraubbar für POINT Ablauf

Alle Maßangaben in mm.

Aufbauhöhe Fliesenbelag min. 10 mm.

	Artikelnummer	Länge	Breite	Preis EUR o. MwSt. I/2021
	BZ K4X 000000UK	120	120	119,-

## Zubehör POINT Duschplatz siehe Seite 76 - 77





# POINT Duschboard System

## Bestehend aus:

Der Kermi POINT Duschplatz besteht grundsätzlich aus 2 Artikeln:

- POINT Board
- POINT Ablauf

Optional sind als Zubehör anstelle des serienmäßigen Ablaufrahmens und der Ablaufabdeckung Basic die Ausführung Exklusiv 1 und 2 und Basic verschraubbar erhältlich.

## POINT BOARD MIT UNTERBAU ABLAUF DEZENTRAL

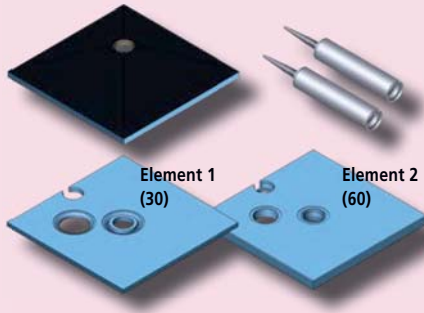

## PRODUKT-LEISTUNG

- Befliesbares druckstabiles wasserdichtes Board aus extrudiertem Polystyrol-Hartschaum XPS mit beidseitiger Spezialbeschichtung und werksseitig eingedichtetem Ablaufanschluss
- Druckstabiler wasserdichter Unterbau aus extrudiertem Polystyrol-Hartschaum XPS bestehend aus 2 Unterbauelementen (Element 1 + 2) zum passgenauen Einsatz der POINT Abläufe senkrecht in Element 1, waagrecht in Element 1 + 2, waagrecht flach in Element 2
- Serienmäßig bis 900 x 900 mm mit 2 Tuben (2 x 430 g), größer 900 x 900 mm mit 3 Tuben (3 x 430 g) Kleb- und Dichtstoff
- Rollstuhlbefahrbar bei Fliesengröße ≥ 50 x 50 mm
- Made in Germany

## MONTAGE

- Kermi Kleb- und Dichtstoff zur wellenförmigen Verklebung von Unterbauelement mit Untergrund, Unterbauelementen, Board mit Unterbauelement nach Montageanleitung
- Alternativ: System-sicherheit bei bestimmungsgemäßer Verklebung mit bauseits vorhandenem handelsüblichem flexiblem Fliesenkleber gem. DIN EN 12004:
  - Normal abbindend C2TE
  - Schnell abbindend C2FT
- Höhenausgleich durch Kermi Ausgleichsmasse, siehe Zubehör Seite 76, durch handelsüblichen Fertigestrich oder durch Ausgleichselement, siehe Zubehör Seite 76

### Serienteil

Alle Maßangaben in mm. Maßangaben ohne Berücksichtigung des Randdämmstreifens / der Schallschutzmatte / des Fliesenklebers.

Abbildung	Serienteil Artikelnummer	Länge L	Breite B	Höhe	Einbauhöhe min.	a	b	Preis EUR o. MwSt. I/2021
	BA EUD 090090XK	900	900	130	siehe POINT Ablauf <b>1</b>	260	260	588,-
	BA EUD 100100XK	1000	1000	130		260	260	669,-
	BA EUD 120120XK	1200	1200	130		260	260	727,-
	BA EUD 150150XK	1500	1500	130		260	260	1062,-
	BA EUD 120090XK	1200	900	130	<b>2</b>	450	260	727,-
	BA EUD 180090XK	1800	900	130		450	350	1034,-
	BA EUD 180100XK	1800	1000	130		500	350	1062,-

### Maßanfertigung

Maßangaben in mm. Maßangaben ohne Berücksichtigung des Randdämmstreifens / der Schallschutzmatte / des Fliesenklebers. Bei Zuschnitt und Verfliesung ist bauseits zu beachten:

- im Ablaufbereich eingeschränkt kürzbar
- Gefälle
- Verlauf des Gefällekeils
- verringerte Boardstärke.

Zuschnitt durch Fachpartner					Zuschnitt durch Kermi <b>nur nach Maßblatt</b>		
Abbildung	Serienteil Artikelnummer	Länge min. L	Breite min. B	Höhe min.	Sonderartikelnummer	Preis EUR o. MwSt. I/2021	Bestellangaben Zuschnitt durch Kermi aus Serienteil
	BA EUD 090090XK	693	693	125	BA EUD	683,-	BA EUD
	BA EUD 100100XK	764	764	125	BA EUD	765,-	+ Länge
	BA EUD 120120XK	911	911	125	BA EUD	824,-	+ Breite
	BA EUD 150150XK	1116	1116	125	BA EUD	1159,-	+ Maßblatt
	BA EUD 120090XK	911	692	125	BA EUD	824,-	BA EUD
	BA EUD 180090XK	1340	692	125	BA EUD	1130,-	+ Länge
	BA EUD 180100XK	1338	762	125	BA EUD	1159,-	+ Breite + Maßblatt

Maßanfertigung bis Länge 2400 mm und Breite 1500 mm auf Anfrage möglich.



# Befliesbarer Duschplatz mit Punktentwässerung

## POINT ABLAUF



- Ablaufgehäuse und sämtliches Zubehör zum Einbau in POINT Board mit Unterbau
- Serienmäßig mit Ablaufrahmen Basic (120 x 120 mm) aus Kunststoff und Ablaufabdeckung Basic (115 x 115 x 5 mm) aus Edelstahl

## ABDECKUNG EXKLUSIV (OPTIONAL)

Exklusiv 1



Exklusiv 2



- Ablaufrahmen Exklusiv (120 x 120 mm)
- Ablaufabdeckung Exklusiv (115 x 115 x 5 mm) aus Edelstahl

### senkrecht DN 50

Nach DIN EN 1253.  
Alle Maßangaben in mm.  
Ablaufrahmen für Aufbauhöhe Fliesenbelag 7-15 mm.  
Serienmäßig mit Aufstockelement für Aufbauhöhe Fliesenbelag > 15 mm.

1	Artikelnummer	Einbauhöhe mit Element 1 min.	Einbauhöhe mit Element 1 und 2 min.	Ablaufleistung l/min	Sperrwasserhöhe	Preis EUR o. MwSt. I/2021
	BA A4X 050000XK	70	130	60	50	98,-

### Ablaufrahmen Exklusiv für POINT Ablauf

Alle Maßangaben in mm.  
Aufbauhöhe Fliesenbelag min. 10 mm.

	Artikelnummer	Länge	Breite	Preis EUR o. MwSt. I/2021
	BZ M5X 000000UK	120	120	71,-

### waagrecht DN 50

Nach DIN EN 1253.  
Alle Maßangaben in mm.  
Ablaufrahmen für Aufbauhöhe Fliesenbelag 7-15 mm.  
Serienmäßig mit Aufstockelement für Aufbauhöhe Fliesenbelag > 15 mm.

2	Artikelnummer	Einbauhöhe mit Element 1 und 2 min.	Ablaufleistung l/min	Sperrwasserhöhe	Preis EUR o. MwSt. I/2021
	BA A5X 050000XK	130	48	50	98,-

### Ablaufabdeckung Exklusiv für POINT Ablauf

Alle Maßangaben in mm.

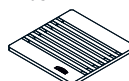
	Artikelnummer	Länge	Breite	Preis EUR o. MwSt. I/2021
Exklusiv 1 	BZ D51 000000UK	115	115	223,-
Exklusiv 2 	BZ D52 000000UK	115	115	223,-

### waagrecht flach DN 40

In Anlehnung DIN EN 1253 geprüft (abP Prüfnummer P-4086 TRLP).  
Alle Maßangaben in mm.  
Ablaufrahmen für Aufbauhöhe Fliesenbelag 7-15 mm.  
Serienmäßig mit Aufstockelement für Aufbauhöhe Fliesenbelag > 15 mm.

3	Artikelnummer	Einbauhöhe mit Element 2 min.	Einbauhöhe mit Element 1 und 2 min.	Ablaufleistung l/min	Sperrwasserhöhe	Preis EUR o. MwSt. I/2021
	BA A6X 040000XK	100	130	32,4	40	98,-

## ABDECKUNG BASIC VERSCHRAUBBAR (OPTIONAL)



- Ablaufrahmen (120 x 120 mm) und Ablaufabdeckung Basic (115 x 115 x 5 mm) verschraubbar aus Edelstahl

### Ablaufrahmen und Ablaufabdeckung Basic verschraubbar für POINT Ablauf

Alle Maßangaben in mm.  
Aufbauhöhe Fliesenbelag min. 10 mm.

	Artikelnummer	Länge	Breite	Preis EUR o. MwSt. I/2021
	BZ K4X 000000UK	120	120	119,-

## BRANDSCHUTZ

- Falls brandschutztechnische Auflagen erfüllt werden müssen, sind handelsübliche zugelassene Brandschutzsysteme bauseits einzusetzen. Die genauen landesspezifischen Vorgaben sind bauseits mit den Herstellern vorab abzustimmen. Richtlinien hierzu sind in den jeweiligen Landesbauordnungen oder in der MLAR zu finden. Die verwendete Brandschutzmanschette sollte für den Abwasserbereich bei Verwendung von handelsüblichen brennbaren Kunststoffrohren (wie PVC, PP, PE-HD, LDPE, PB, PE-X, ABS, ASA-Rohre) geeignet sein.

Zubehör POINT Duschplatz siehe Seite 76 - 77





# POINT Duschboard System

## Bestehend aus: POINT BOARD VIERTELKREIS ABLAUF DEZENTRAL

Der Kermi POINT Duschplatz besteht grundsätzlich aus 2 Artikeln:

**POINT Board**

**+ POINT Ablauf**

Optional sind als Zubehör anstelle des serienmäßigen Ablaufrahmens und der Ablaufabdeckung Basic die Ausführung Exklusiv 1 und 2 und Basic verschraubbar erhältlich.

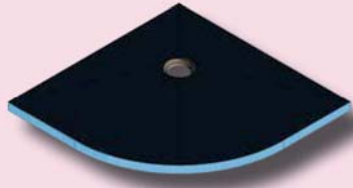

## PRODUKT-LEISTUNG

- Befliesbares druckstabiles wasserdichtes Board aus extrudiertem Polystyrol-Hartschaum XPS mit beidseitiger Spezialbeschichtung und werksseitig eingedichtetem Ablaufanschluss
- Rollstuhlbefahrbar bei Fliesengröße  $\geq 50 \times 50$  mm
- Made in Germany

## MONTAGE

- Verklebung mit bauseits vorhandenem handelsüblichem flexiblen Fliesenkleber gem. DIN EN 12004:
  - Normal abbindend C2TE
  - Schnell abbindend C2FT
- Alternativ: Systemsicherheit bei wellenförmiger Verklebung mit Kermi Kleb- und Dichtstoff, siehe Zubehör Seite 77, nach ca. 24 Stunden Aushärtezeit des Untergrunds

- Höhenausgleich durch Kermi Ausgleichsmasse, siehe Zubehör Seite 76 oder durch handelsüblichen Fertigestrich

### Serienteil

Alle Maßangaben in mm.  
Maßangaben ohne Berücksichtigung des Randdämmstreifens / der Schallschutzmatte / des Fliesenklebers.

Abbildung	Radius R	Serienteil Artikelnummer	Länge L	Breite B	Höhe	Einbauhöhe min.	a	b	Preis EUR o. MwSt. I/2021
	550	BA RXD 090090XK	900	900	40	siehe POINT Ablauf	276,5	276,5	433,-
		BA RXD 100100XK	1000	1000	40		276,5	276,5	489,-

### Maßanfertigung

Maßangaben in mm. Maßangaben ohne Berücksichtigung des Randdämmstreifens / der Schallschutzmatte / des Fliesenklebers.  
Bei Zuschnitt und Verfliesung ist bauseits zu beachten:  
■ Zuschnitt auf Radius 500 nicht möglich ■ im Ablaufbereich eingeschränkt kürzbar ■ Gefälle ■ Verlauf des Gefällekeils ■ verringerte Boardstärke.

Zuschnitt durch Fachpartner						Zuschnitt durch Kermi <b>nur nach Maßblatt</b>		
Abbildung	Radius R	Serienteil Artikelnummer	Länge min. L	Breite min. B	Höhe min.	Sonderartikelnummer	Preis EUR o. MwSt. I/2021	Bestellangaben Zuschnitt durch Kermi aus Serie
	550	BA RXD 090090XK	844	844	35	BA RXD	530,-	BA RXD
		BA RXD 100100XK	944	944	35	BA RXD	584,-	+ Länge + Breite + Maßblatt

Maßanfertigung bis Länge 2400 mm und Breite 1500 mm auf Anfrage möglich.

# Befliesbarer Duschplatz mit Punktentwässerung

## POINT ABLAUF



- Ablaufgehäuse und sämtliches Zubehör zum Einbau in POINT Board
- Serienmäßig mit Ablaufrahmen Basic (120 x 120 mm) aus Kunststoff und Ablaufabdeckung Basic (115 x 115 x 5 mm) aus Edelstahl

## ABDECKUNG EXKLUSIV (OPTIONAL)

Exklusiv 1



Exklusiv 2



- Ablaufrahmen Exklusiv (120 x 120 mm)
- Ablaufabdeckung Exklusiv (115 x 115 x 5 mm) aus Edelstahl

### senkrecht DN 50 - Ablauf mit Feuerstopp siehe Zubehör Seite 77

Nach DIN EN 1253.

Alle Maßangaben in mm.

Ablaufrahmen für Aufbauhöhe Fliesenbelag 7-15 mm.

Serienmäßig mit Aufstockelement für Aufbauhöhe Fliesenbelag > 15 mm.

1	Artikelnummer	Einbauhöhe min.	Ablaufleistung l/min	Sperrwasserhöhe	Preis EUR o. MwSt. I/2021
	BA A4X 050000XK	40	60	50	98,-

### Ablaufrahmen Exklusiv für POINT Ablauf

Alle Maßangaben in mm.

Aufbauhöhe Fliesenbelag min. 10 mm.

	Artikelnummer	Länge	Breite	Preis EUR o. MwSt. I/2021
	BZ M5X 000000UK	120	120	71,-

### waagrecht DN 50

Nach DIN EN 1253.

Alle Maßangaben in mm.

Ablaufrahmen für Aufbauhöhe Fliesenbelag 7-15 mm.

Serienmäßig mit Aufstockelement für Aufbauhöhe Fliesenbelag > 15 mm.

2	Artikelnummer	Einbauhöhe min.	Ablaufleistung l/min	Sperrwasserhöhe	Preis EUR o. MwSt. I/2021
	BA A5X 050000XK	130	48	50	98,-

### Ablaufabdeckung Exklusiv für POINT Ablauf

Alle Maßangaben in mm.

	Artikelnummer	Länge	Breite	Preis EUR o. MwSt. I/2021
Exklusiv 1 	BZ D51 000000UK	115	115	223,-
Exklusiv 2 	BZ D52 000000UK	115	115	223,-

### waagrecht flach DN 40

In Anlehnung DIN EN 1253 geprüft (abP Prüfnummer P-4086 TRLP).

Alle Maßangaben in mm.

Ablaufrahmen für Aufbauhöhe Fliesenbelag 7-15 mm.

Serienmäßig mit Aufstockelement für Aufbauhöhe Fliesenbelag > 15 mm.

3	Artikelnummer	Einbauhöhe min.	Ablaufleistung l/min	Sperrwasserhöhe	Preis EUR o. MwSt. I/2021
	BA A6X 040000XK	97	32,4	40	98,-

## ABDECKUNG BASIC VERSCHRAUBBAR (OPTIONAL)



- Ablaufrahmen (120 x 120 mm) und Ablaufabdeckung Basic (115 x 115 x 5 mm) verschraubbar aus Edelstahl

## BRANDSCHUTZ

- Falls brandschutztechnische Auflagen erfüllt werden müssen steht optional der POINT Ablauf senkrecht DN 50 mit Feuerstopp BA A1B 050000XK zur Verfügung, siehe Zubehör Seite 77. Alternativ sind handelsübliche zugelassene Brandschutzsysteme bauseits einzusetzen.

Die genauen landesspezifischen Vorgaben sind bauseits mit den Herstellern vorab abzustimmen. Richtlinien hierzu sind in den jeweiligen Landesbauordnungen oder in der MLAR zu finden.

Die verwendete Brandschutzmanschette sollte für den Abwasserbereich bei Verwendung von handelsüblichen brennbaren Kunststoffrohren (wie PVC, PP, PE-HD, LDPE, PB, PE-X, ABS, ASA-Rohre) geeignet sein.

### Ablaufrahmen und Ablaufabdeckung Basic verschraubbar für POINT Ablauf

Alle Maßangaben in mm.

Aufbauhöhe Fliesenbelag min. 10 mm.

	Artikelnummer	Länge	Breite	Preis EUR o. MwSt. I/2021
	BZ K4X 000000UK	120	120	119,-

## Zubehör POINT Duschplatz siehe Seite 76 - 77





# POINT Duschboard System

## Bestehend aus:

Der Kermi POINT Duschplatz besteht grundsätzlich aus 2 Artikeln:

**POINT Board**

**+ POINT Ablauf**

Optional sind als Zubehör anstelle des serienmäßigen Ablaufrahmens und der Ablaufabdeckung Basic die Ausführung Exklusiv 1 und 2 und Basic verschraubbar erhältlich.

## POINT BOARD MIT UNTERBAU VIERTELKREIS ABLAUF DEZENTRAL

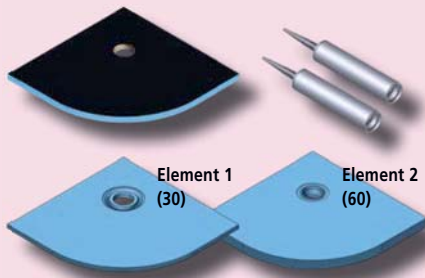

## PRODUKT-LEISTUNG

- Befliesbares druckstabiles wasserdichtes Board aus extrudiertem Polystyrol-Hartschaum XPS mit beidseitiger Spezialbeschichtung und werkseitig eingedichtetem Ablaufanschluss
- Druckstabiler wasserdichter Unterbau aus extrudiertem Polystyrol-Hartschaum XPS bestehend aus 2 Unterbauelementen (Element 1 + 2) zum passgenauen Einsatz der POINT Abläufe senkrecht in Element 1, waagrecht in Element 1 + 2, waagrecht flach in Element 2
- Serienmäßig bis 900 x 900 mm mit 2 Tuben (2 x 430 g), größer 900 x 900 mm mit 3 Tuben (3 x 430 g) Kleb- und Dichtstoff
- Rollstuhlbefahrbar bei Fliesengröße  $\geq 50 \times 50$  mm
- Made in Germany

## MONTAGE

- Kermi Kleb- und Dichtstoff zur wellenförmigen Verklebung von Unterbauelement mit Untergrund, Unterbauelementen, Board mit Unterbauelement nach Montageanleitung

- Alternativ: System-sicherheit bei bestimmungsgemäßer Verklebung mit bauseits vorhandenem handelsüblichem flexiblem Fliesenkleber gem. DIN EN 12004:
  - Normal abbindend C2TE
  - Schnell abbindend C2FT

- Höhenausgleich durch Kermi Ausgleichsmasse, siehe Zubehör Seite 76, durch handelsüblichen Fertigestrich oder durch Ausgleichselement, siehe Zubehör Seite 76

### Serienteil

Alle Maßangaben in mm. Maßangaben ohne Berücksichtigung des Randdämmstreifens / der Schallschutzmatte / des Fliesenklebers.

Abbildung	Radius R	Serienteil Artikelnummer	Länge L	Breite B	Höhe	Einbauhöhe min.	a	b	Preis EUR o. MwSt. I/2021
	550	BA RUD 090090XK	900	900	130	siehe POINT Ablauf	276,5	276,5	783,-
		BA RUD 100100XK	1000	1000	130				
						1			
						2			
						3			

### Maßanfertigung

Maßangaben in mm. Maßangaben ohne Berücksichtigung des Randdämmstreifens / der Schallschutzmatte / des Fliesenklebers. Bei Zuschnitt und Verfliesung ist bauseits zu beachten:
 

- Zuschnitt auf Radius 500 nicht möglich
- im Ablaufbereich eingeschränkt kürzbar
- Gefälle
- Verlauf des Gefällekeils
- verringerte Boardstärke.

Zuschnitt durch Fachpartner						Zuschnitt durch Kermi <b>nur nach Maßblatt</b>			
Abbildung	Radius R	Serienteil Artikelnummer	Länge min. L	Breite min. B	Höhe min.	Sonderartikelnummer	Preis EUR o. MwSt. I/2021	Bestellangaben Zuschnitt durch Kermi aus Serie	
	550	BA RUD 090090XK	844	844	125	BA RUD	878,-	BA RUD	
		BA RUD 100100XK	944	944	125	BA RUD	975,-	+ Länge + Breite + Maßblatt	

Maßanfertigung bis Länge 2400 mm und Breite 1500 mm auf Anfrage möglich.



# Befliesbarer Duschplatz mit Punktentwässerung

## POINT ABLAUF



- Ablaufgehäuse und sämtliches Zubehör zum Einbau in POINT Board mit Unterbau
- Serienmäßig mit Ablaufrahmen Basic (120 x 120 mm) aus Kunststoff und Ablaufabdeckung Basic (115 x 115 x 5 mm) aus Edelstahl

## ABDECKUNG EXKLUSIV (OPTIONAL)

Exklusiv 1



Exklusiv 2



- Ablaufrahmen Exklusiv (120 x 120 mm)
- Ablaufabdeckung Exklusiv (115 x 115 x 5 mm) aus Edelstahl

### senkrecht DN 50

Nach DIN EN 1253.  
Alle Maßangaben in mm.  
Ablaufrahmen für Aufbauhöhe Fliesenbelag 7-15 mm.  
Serienmäßig mit Aufstockelement für Aufbauhöhe Fliesenbelag > 15 mm.

1	Artikelnummer	Einbauhöhe mit Element 1 und 2 min.	Einbauhöhe mit Element 1 und 2 min.	Ablaufleistung l/min	Sperrwasserhöhe	Preis EUR o. MwSt. I/2021
	BA A4X 050000XK	70	130	60	50	98,-

### Ablaufrahmen Exklusiv für POINT Ablauf

Alle Maßangaben in mm.  
Aufbauhöhe Fliesenbelag min. 10 mm.

	Artikelnummer	Länge	Breite	Preis EUR o. MwSt. I/2021
	BZ M5X 000000UK	120	120	71,-

### waagrecht DN 50

Nach DIN EN 1253.  
Alle Maßangaben in mm.  
Ablaufrahmen für Aufbauhöhe Fliesenbelag 7-15 mm.  
Serienmäßig mit Aufstockelement für Aufbauhöhe Fliesenbelag > 15 mm.

2	Artikelnummer	Einbauhöhe mit Element 1 und 2 min.	Ablaufleistung l/min	Sperrwasserhöhe	Preis EUR o. MwSt. I/2021
	BA A5X 050000XK	130	48	50	98,-

### Ablaufabdeckung Exklusiv für POINT Ablauf

Alle Maßangaben in mm.

	Artikelnummer	Länge	Breite	Preis EUR o. MwSt. I/2021
Exklusiv 1 	BZ D51 000000UK	115	115	223,-
Exklusiv 2 	BZ D52 000000UK	115	115	223,-

### waagrecht flach DN 40

In Anlehnung DIN EN 1253 geprüft (abP Prüfnummer P-4086 TRLP).  
Alle Maßangaben in mm.  
Ablaufrahmen für Aufbauhöhe Fliesenbelag 7-15 mm.  
Serienmäßig mit Aufstockelement für Aufbauhöhe Fliesenbelag > 15 mm.

3	Artikelnummer	Einbauhöhe mit Element 2 min.	Einbauhöhe mit Element 1 und 2 min.	Ablaufleistung l/min	Sperrwasserhöhe	Preis EUR o. MwSt. I/2021
	BA A6X 040000XK	100	130	32,4	40	98,-

## ABDECKUNG BASIC VERSCHRAUBBAR (OPTIONAL)



- Ablaufrahmen (120 x 120 mm) und Ablaufabdeckung Basic (115 x 115 x 5 mm) verschraubbar aus Edelstahl

### Ablaufrahmen und Ablaufabdeckung Basic verschraubbar für POINT Ablauf

Alle Maßangaben in mm.  
Aufbauhöhe Fliesenbelag min. 10 mm.

	Artikelnummer	Länge	Breite	Preis EUR o. MwSt. I/2021
	BZ K4X 000000UK	120	120	119,-

## BRANDSCHUTZ

- Falls brandschutztechnische Auflagen erfüllt werden müssen, sind handelsübliche zugelassene Brandschutzsysteme bauseits einzusetzen. Die genauen landesspezifischen Vorgaben sind bauseits mit den Herstellern vorab abzustimmen. Richtlinien hierzu sind in den jeweiligen Landesbauordnungen oder in der MLAR zu finden. Die verwendete Brandschutzmanschette sollte für den Abwasserbereich bei Verwendung von handelsüblichen brennbaren Kunststoffrohren (wie PVC, PP, PE-HD, LDPE, PB, PE-X, ABS, ASA-Rohre) geeignet sein.

Zubehör POINT Duschplatz siehe Seite 76 - 77



## ABLAUF MITTIG / ABLAUF DEZENTRAL

Angegebene Einbauhöhe bei Verwendung von Kermi Kleb- und Dichtstoff.

Bei Verwendung von Fliesenkleber erhöht sich die Einbauhöhe um die Schichtstärke des Fliesenklebers.

Wichtige Informationen zu Aufmaß und Montage Duschkabine siehe Seite 18–19.

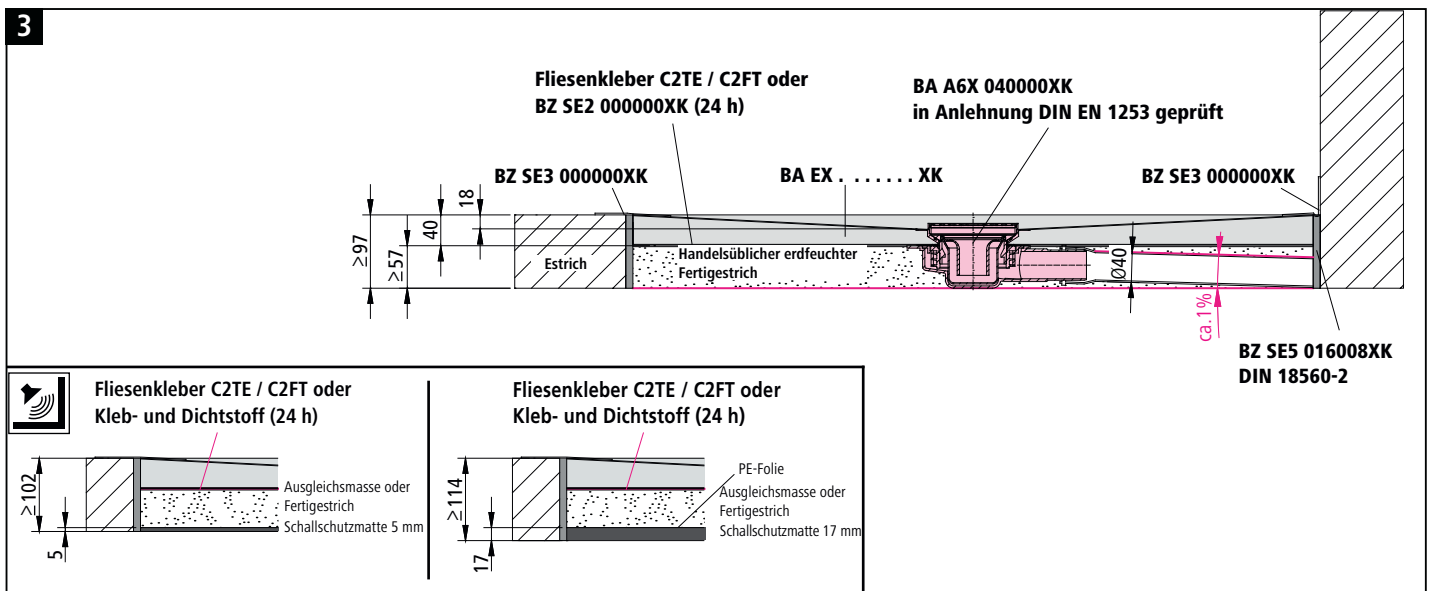
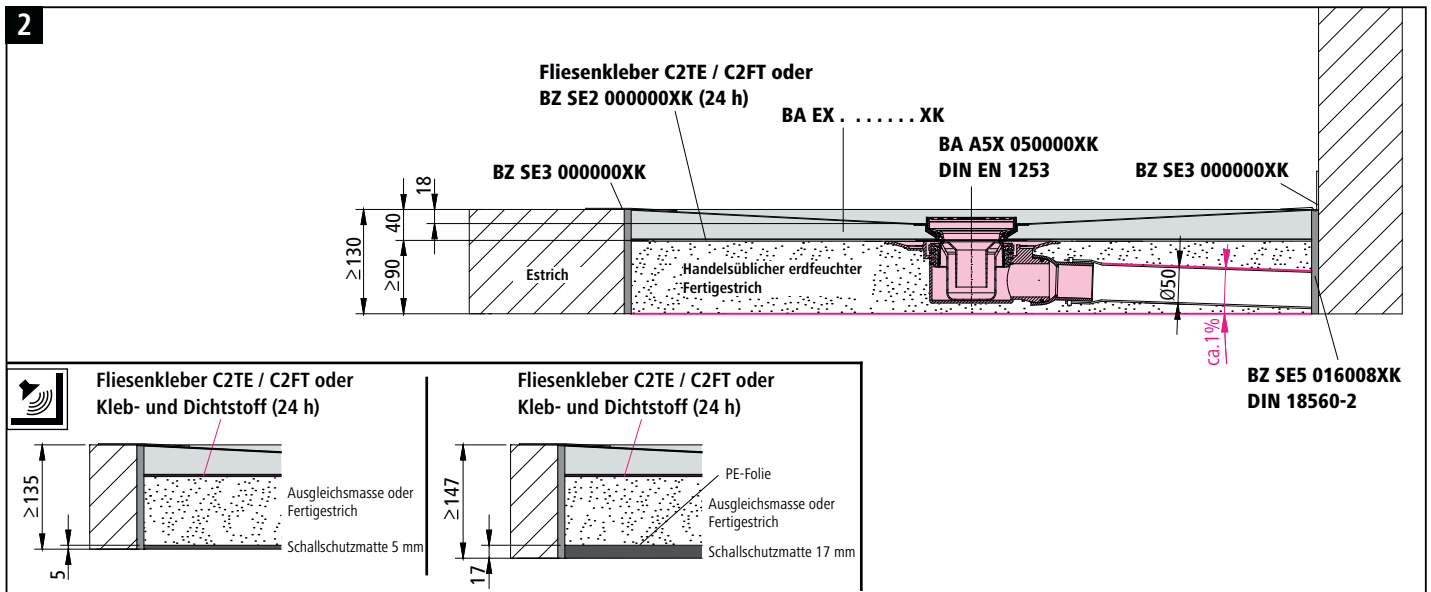
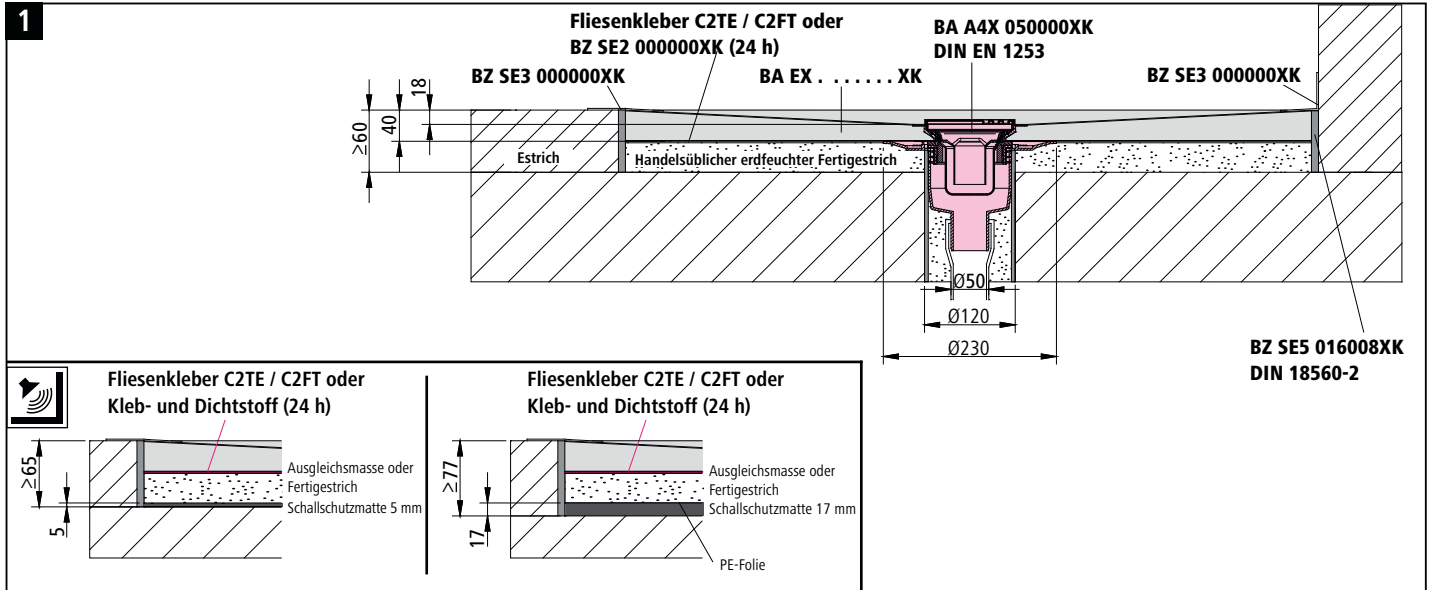

## ABLAUF MITTIG / ABLAUF DEZENTRAL

Angegebene Einbauhöhe bei Verwendung von Kermi Kleb- und Dichtstoff.

Bei Verwendung von Fliesenkleber erhöht sich die Einbauhöhe um die Schichtstärke des Fliesenklebers.

Wichtige Informationen zu Aufmaß und Montage Duschplatz siehe Seite 18–19.

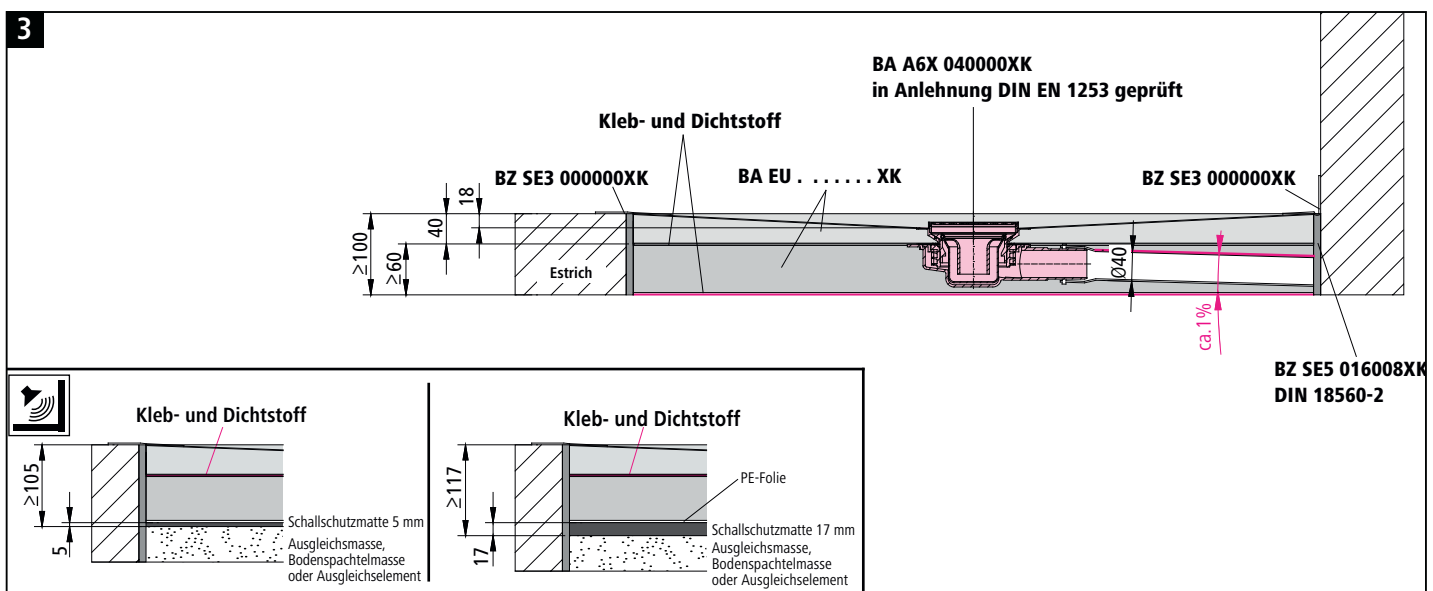
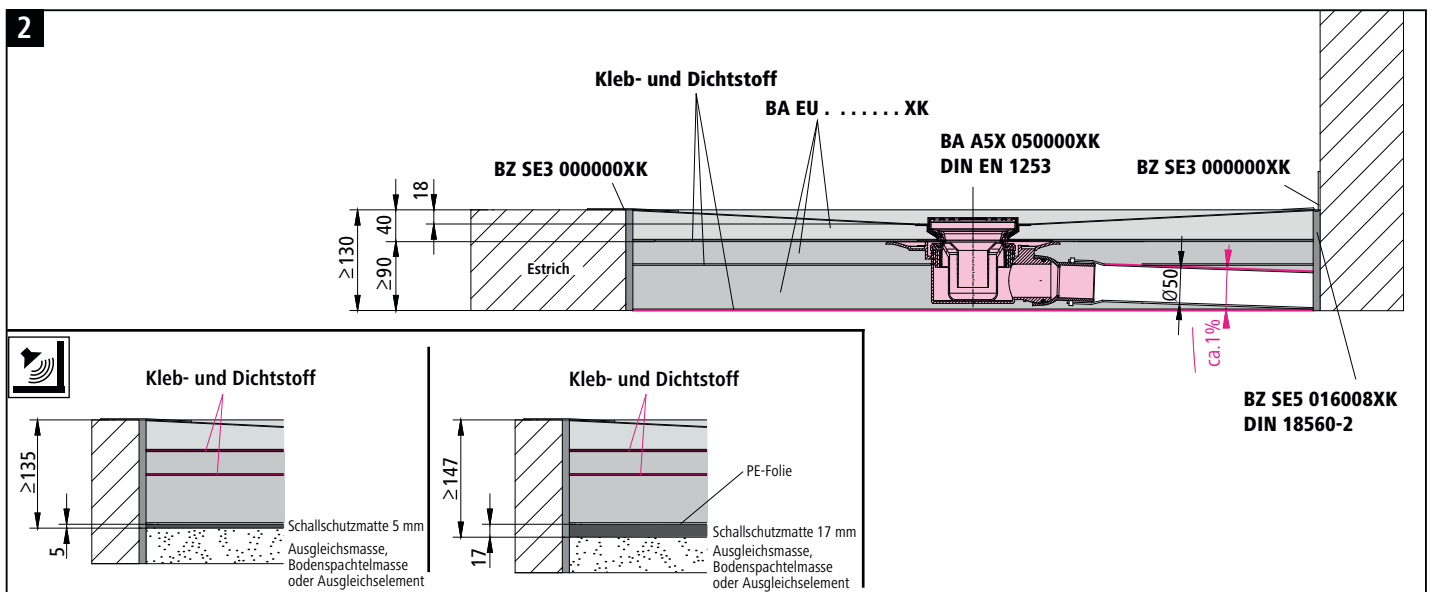
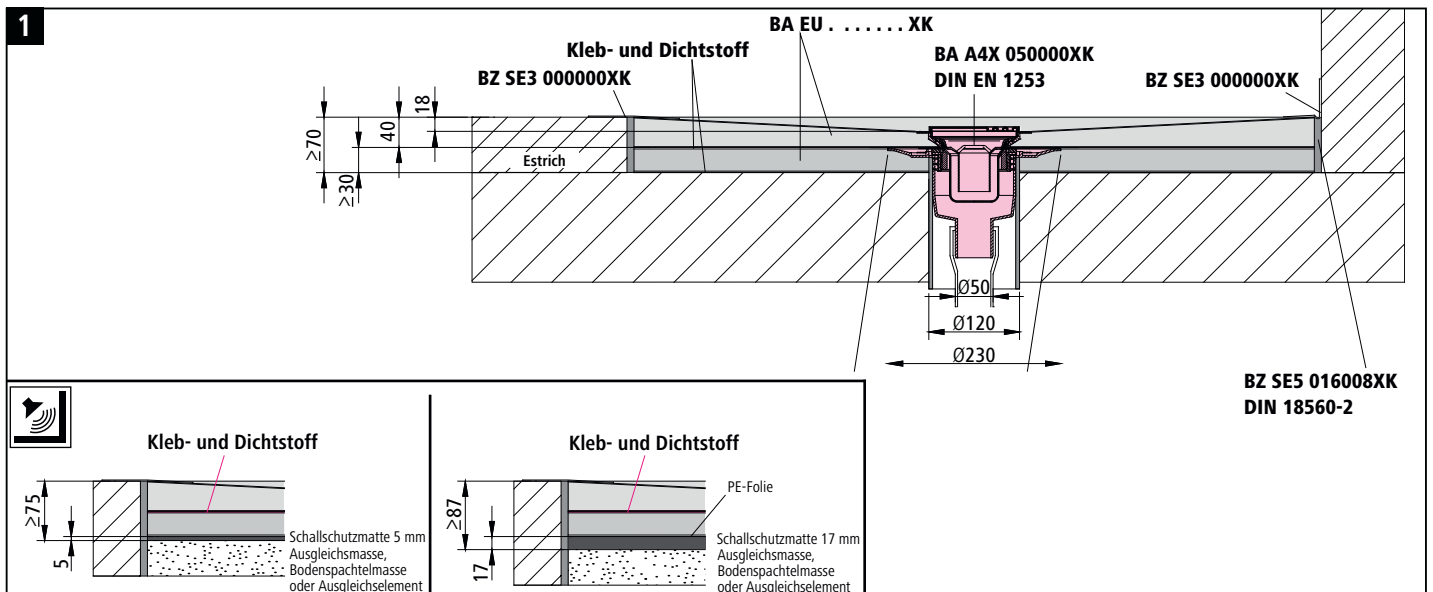

Unterbau						
Abbildung	Artikelbeschreibung	Artikelnummer	Länge in mm	Breite in mm	Höhe in mm	Preis EUR o. MwSt.
	Unterbau zur Höhenanpassung unter dem Board Druckstabiler wasserdichter Unterbau aus extrudiertem Polystyrol-Hartschaum XPS, bestehend aus 2 Unterbauelementen (30, 60), mit Ablaufaufnahme Produktdetails siehe POINT Board mit Unterbau Seite 64 und 68	BZ UZE 080080XK	800	800	90	180,-
		BZ UZE 090090XK	900	900	90	180,-
		BZ UZE 100100XK	1000	1000	90	223,-
		BZ UZE 120120XK	1200	1200	90	253,-
		BZ UZE 150150XK	1500	1500	90	417,-
		BZ UZE 120090XK	1200	900	90	253,-
		BZ UZE 180100XK	1800	1000	90	364,-

Ausgleichsmasse								
Abbildung	Artikelbeschreibung	Artikelnummer	Menge kg/Sack				Preis EUR o. MwSt.	
	Ausgleichsmasse zur Höhenanpassung unter dem Board / Unterbau Zementestrich gemäß DIN 18560 Aufbauhöhe Ausgleichsmasse min. 10 mm, max. 50 mm Verbrauch: ca. 19 kg je m <sup>2</sup> und 10 mm Ausgleichshöhe siehe Mengenermittlungstabelle Lagerinformation: Haltbarkeitsdatum beachten!	BZ SE1 025000XK	25				46,-	
		Mengenermittlungstabelle						
		Größe Board mm	Ausgleich in mm	10	20	30	40	50
		800 x 800	kg	12	24	36	48	60
			Säcke	1	1	2	2	3
		900 x 900	kg	15	30	45	60	75
			Säcke	1	2	2	3	3
		1000 x 1000	kg	19	38	57	76	95
			Säcke	1	2	3	4	4
		1200 x 1200	kg	27	54	81	108	135
Säcke	2		3	4	5	6		
1500 x 1500	kg	43	86	129	172	215		
	Säcke	2	4	6	7	9		
1800 x 1000	kg	34	68	102	136	170		
	Säcke	2	3	4	6	7		

Ausgleichselement						
Abbildung	Artikelbeschreibung	Artikelnummer	Länge in mm	Breite in mm	Höhe in mm	Preis EUR o. MwSt.
	Ausgleichselement zur Höhenanpassung unter dem Unterbau Druckstabiles wasserdichtes Ausgleichselement aus extrudiertem Polystyrol-Hartschaum XPS Ausgleichselement BZ A5E bestehend aus 3 Elementen (18, 28, 38) Verklebung von Unterbau mit Ausgleichselement, Ausgleichselementen, Ausgleichselement mit Untergrund mit bauseits vorhandenem handelsüblichem flexiblem Fliesenkleber nach Montageanleitung Fliesenkleberkennzeichnung gem. DIN EN 12004: Normal abbindend C2TE / Schnell abbindend C2FT Maßangaben ohne Berücksichtigung des Fliesenklebers * Alternativ: Systemsicherheit bei wellenförmiger Verklebung mit Kermi Kleb- und Dichtstoff, nach ca. 24 Stunden Aushärtezeit des Untergrunds	BZ A1E 120120XK	1200	1200	18	95,-
		BZ A2E 120120XK	1200	1200	28*	111,-
		BZ A3E 120120XK	1200	1200	38*	124,-
		BZ A4E 120120XK	1200	1200	48*	131,-
		BZ A5E 120120XK	1200	1200	84	263,-

Schallschutzmatte						
Abbildung	Artikelbeschreibung	Artikelnummer	Länge in mm	Breite in mm	Höhe in mm	Preis EUR o. MwSt.
	Schallschutzmatte 5 mm	BZ SE4 120120XK	1200	1200	5	106,-
		BZ SE4 150150XK	1500	1500	5	134,-
	Schallschutzmatte 17 mm	BZ SE4 0900901K	900	900	17	147,-
		BZ SE4 1201201K	1200	1200	17	199,-

Prüfberichte: [www.Kermi.de](http://www.Kermi.de)

Randdämmstreifen						
Abbildung	Artikelbeschreibung	Artikelnummer	Länge m/Rolle	Breite in mm	Stärke in mm	Preis EUR o. MwSt.
	Randdämmstreifen zur Trennung des Estrichs von angrenzenden Bauteilen gemäß DIN 18560 Mit rückseitigem Klebestreifen zur Fixierung Mit mehrfacher Abreißschlitzung Alternativ: Kermi xnet Randdämmstreifen (Montageinformation: Folie entfernen!)	BZ SE5 016008XK	25	160	8	35,-

Dichtset			
Abbildung	Artikelbeschreibung	Artikelnummer	Preis EUR o. MwSt.
	Dichtset zum Abdichten des Duschplatzes Bestehend aus: 2,5 kg Pulverkomponente 1,2 kg Flüssigkomponente 10 m Dichtband, 2 Dichtecken innen Lagerinformation: Frostfrei lagern, Abfülldatum/Haltbarkeitsdauer beachten!	BZ SE3 000000XK	134,-

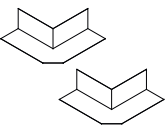
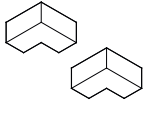
Dichthecken			
Abbildung	Artikelbeschreibung	Artikelnummer	Preis EUR o. MwSt.
	2 Dichthecken außen 115 mm x 115 mm	BZ SE6 000000XK	35,-
	2 Dichthecken innen 120 mm x 120 mm	BZ SE7 000000XK	35,-

Kleb- und Dichtstoff				
Abbildung	Artikelbeschreibung	Artikelnummer	Menge g/Tube	Preis EUR o. MwSt.
	Kleb- und Dichtstoff zur wellenförmigen Verklebung von Board mit Kermi Ausgleichsmasse oder handelsüblichem Fertigestrich nach ca. 24 Stunden Aushärtezeit Lagerinformation: Frostfrei lagern, Haltbarkeitsdatum beachten! Verbrauch: ca. 1 Tube je Element	BZ SE2 000000XK	430	35,-

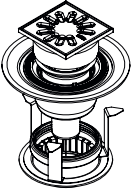
POINT Ablauf senkrecht DN 50 mit Feuerstopp						
Abbildung	Artikelbeschreibung	Artikelnummer	Einbauhöhe min. in mm	Ablaufleistung in l/min	Sperrwasserhöhe in mm	Preis EUR o. MwSt.
	POINT Ablauf senkrecht DN 50 mit Feuerstopp Ablaufgehäuse und sämtliches Zubehör zum Einbau in POINT Board Serienmäßig mit Ablaufrahmen Basic (120 x 120 mm) aus Kunststoff und Ablaufabdeckung Basic (115 x 115 mm) aus Edelstahl Optional: Abdeckung Exklusiv 1, Exklusiv 2 und Abdeckung Basic verschraubbar, siehe POINT Duschplatz Seite 63, 67 und 71 Für den Einbau in Brandschutzdecken der Feuerwiderstandsklasse F 30 bis F 120 Feuerwiderstandsklasse bis R 120 (in Abhängigkeit von der Deckenkonstruktion) Zulassungs-Nr.: Z19.17-2242 Nach DIN 4102-11. Nur in Deutschland zugelassen Nicht in Verbindung mit Schallschutzmatte / Unterbau / Ausgleichselementen einbauen	BA A1B 050000XK	40	60	50	397,-

Angegebene Einbauhöhe bei Verwendung von Kermi Kleb- und Dichtstoff.  
Bei Verwendung von Fliesenkleber erhöht sich die Einbauhöhe um die Schichtstärke des Fliesenklebers.  
Wichtige Informationen zu Aufmaß und Montage Duschplatz siehe Seite 18–19.

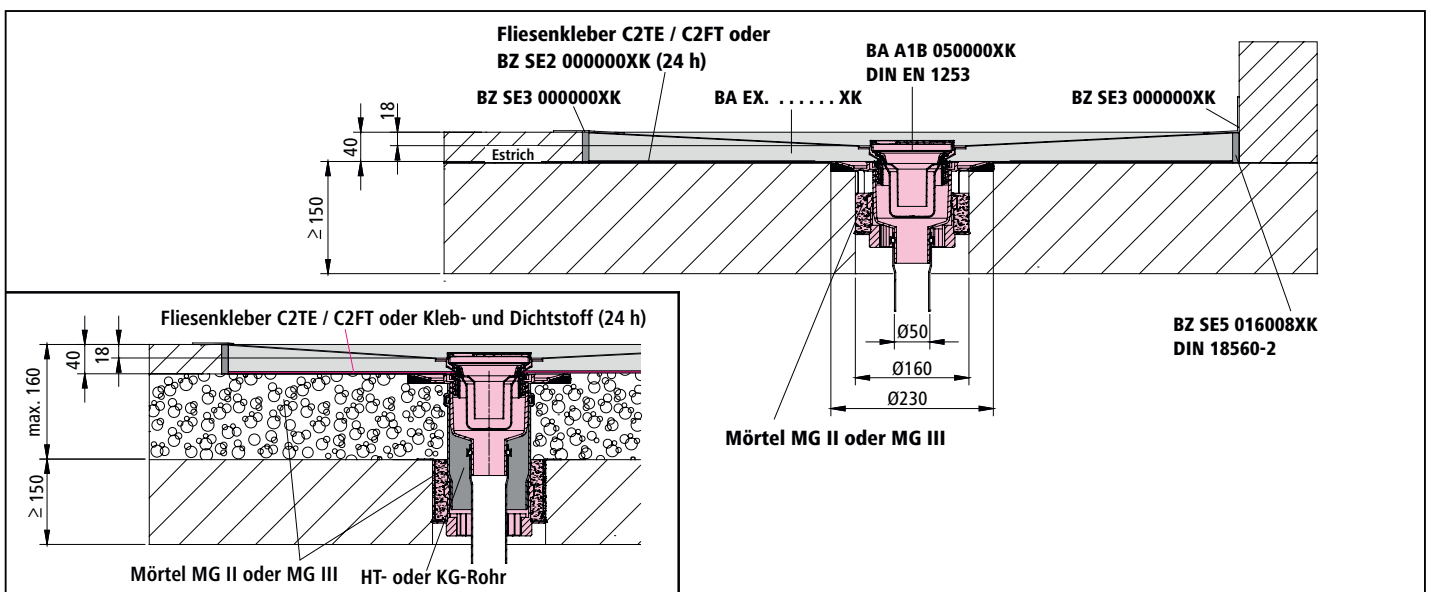

# Duschkabine

## Aufmaß



## Auf Duschwanne / Fliesensockel

Beispiel:  
LIGA Schwingtür mit Festfeld und Seitenwand

Bitte messen Sie immer:

Außenkante **WE** bis Wand

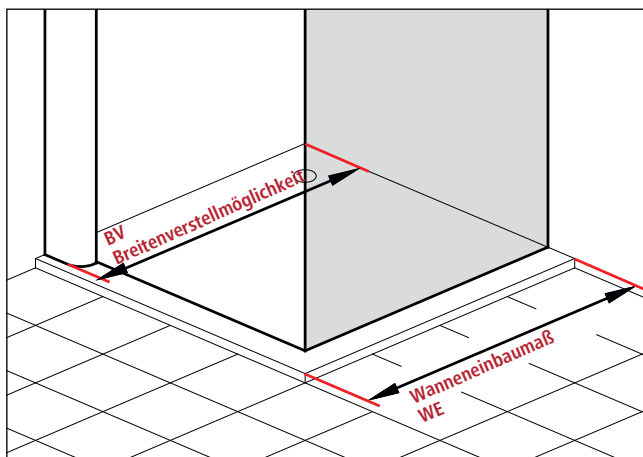

**WE** = Außenkante Wannensrand / Fliesensockel bis Wand (Wanneneinbaumaß)

**BV** = Außenkante Duschkabine (Wandprofil bzw. Bodenschwelle) bis Wand

10 mm vom Wannensrand / Fliesensockel = äußerste Stelle Duschkabine  
25 mm vom Wannensrand / Fliesensockel = Außenkante Glas

**Sie erhalten immer:**

**Eine Duschkabine, die an der äußersten Stelle ca. 10 mm vom Wannensrand / Fliesensockel entfernt montiert wird.**

Der Breitenverstellbereich der Maßanfertigung ermöglicht den Schrägenausgleich bei nicht exakt lotgerechten Wänden.

Die genaue Breitenverstellmöglichkeit (**BV**) finden Sie in der jeweiligen Tabelle Maßanfertigung.

Bitte beachten Sie:

Kermi Duschkabinen sind zur Montage auf Duschwanne bzw. Duschkabine bestimmt. Bei anderweitiger Verwendung ist ein gleichwertiger Duschbereich (Gefälle, Abdichtung nach DIN 18534, ...) sicherzustellen.

Bei Montage auf Fuge ist bauseits sicherzustellen, dass es sich um eine wartungsfreie, wasserdichte Verfugung handelt.

Bei bodenfreier und bodenferner Montage sind bauseits Maßnahmen gegen die Rutschgefahr vor der Duschkabine zu treffen.

# Duschkabine

## Aufmaß



## Auf Kermi Duschplatz / ohne Duschwanne

Beispiel:  
LIGA Schwingtür mit Festfeld und Seitenwand

Bitte beschreiben Sie Ihre Maßangabe eindeutig:

Außenkante **GAK** bis Wand

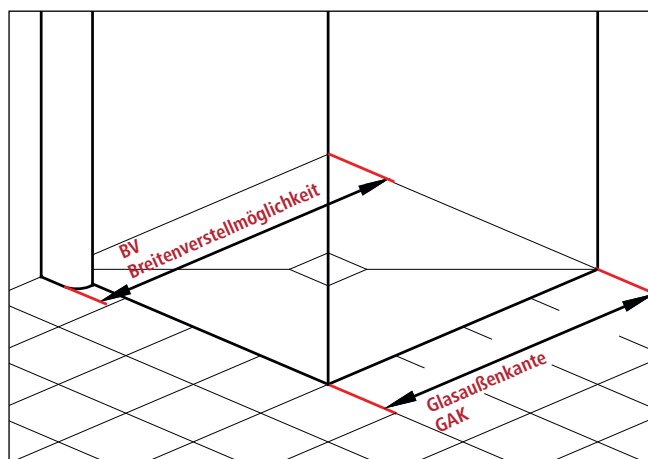

**GAK** = Glasaußenkante bis Wand

**BV** = Außenkante Duschkabine (Wandprofil bzw. Bodenschwelle) bis Wand

**Sie erhalten immer:**

**Eine Duschkabine, die an der Außenkante Glas das von Ihnen gewünschte Außenmaß hat.**

Der Breitenverstellbereich der Maßanfertigung ermöglicht den Schrägenausgleich bei nicht exakt lotgerechten Wänden.

Die genaue Breitenverstellmöglichkeit (**BV**) Maßanfertigung finden Sie in der jeweiligen Tabelle Maßanfertigung.

Bitte beachten Sie:

Kermi Duschkabinen sind zur Montage an massiven Wänden und Decken bestimmt. Bei anderweitiger Verwendung ist bauseits für entsprechende Stabilität (z. B. durch Spezialdübel) zu sorgen. Bitte verwenden Sie das für Ihren Einsatzfall geeignete Silikon (z. B. für Marmor).

Optik und Konstruktion beeinflussen auch die Funktion.

Ein höherer Preis bedeutet keinesfalls automatisch auch höhere Dichtheit.

**Montage Duschkabine auf Kermi Duschplatz auf Seite 80 – 81.**

# Duschkabine

## Montage auf Kermi Duschplatz

### Montage Serienteile für Kermi Duschplatz

Z. B. DIGA Eckeinstieg 2-teilig (Pendel-Falttören) - Halbteil  
(Seite 340)

Wanneneinbaumaß WE		Glasaußenkante GAK	Duschwanne Duschplatz	Diagonale Einsteigsbreite 2 Halbtteile	Breite Türflügel 1 F1	Breite Türflügel 2 F2	Artikelnummer Silber Hochglanz = V ESG Klar = A
2017	690-710	665-685	700	815	322	280	DI 2CR 07020 VAK DI 2CL 07020 VAK
	740-760	715-735	750	886	372	280	DI 2CR 07520 VAK DI 2CL 07520 VAK
	765-785	740-760	750	921	372	305	DI 2CR 07820 VAK DI 2CL 07820 VAK
	790-810	765-785	800	957	372	330	DI 2CR 08020 VAK DI 2CL 08020 VAK
	815-835	790-810	800	992	397	330	DI 2CR 08320 VAK DI 2CL 08320 VAK
	890-910	865-885	900	1098	422	380	DI 2CR 09020 VAK DI 2CL 09020 VAK
	915-935	890-910	900	1133	447	380	DI 2CR 09320 VAK DI 2CL 09320 VAK
	990-1010	965-985	1000	1240	472	430	DI 2CR 10020 VAK DI 2CL 10020 VAK
	1015-1035	990-1010	1000	1275	497	430	DI 2CR 10320 VAK DI 2CL 10320 VAK
	1090-1110	1065-1085	1100	1381	572	430	DI 2CR 11020 VAK DI 2CL 11020 VAK
	1190-1210	1165-1185	1200	1522	572	530	DI 2CR 12020 VAK DI 2CL 12020 VAK
	1215-1235	1190-1210	1200	1558	597	530	DI 2CR 12320 VAK DI 2CL 12320 VAK

### 1. Feststehende Glasteile (Festfelder, Seitenwände, ...)

Ca. 5 mm innerhalb oder außerhalb der Wartungsfuge.  
PASA XP- und RAYA-Halbkreis-Duschkabine immer 5 mm innerhalb der Wartungsfuge.

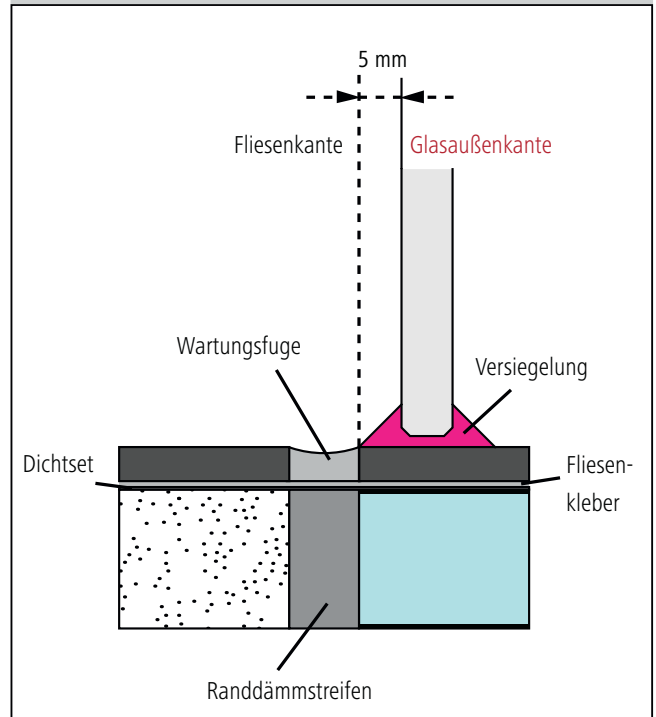



## 2. Bewegliche Glasteile (Türflügel)

Analog 1. Feststehende Glasteile oder direkt über der Fuge.

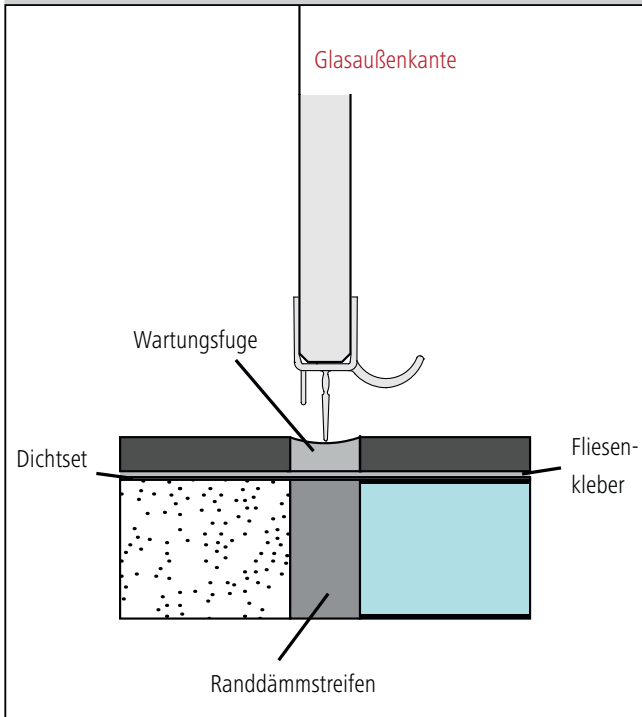

## 3. Feststehende Glasteile (Festfelder, Seitenwände, ...)

Bei LINE Board Rinne wandseitig neben der Fuge.

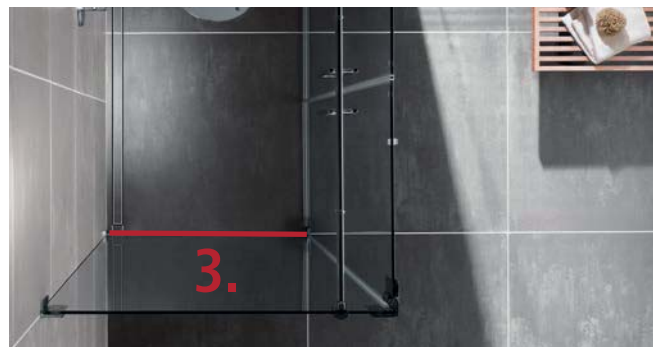
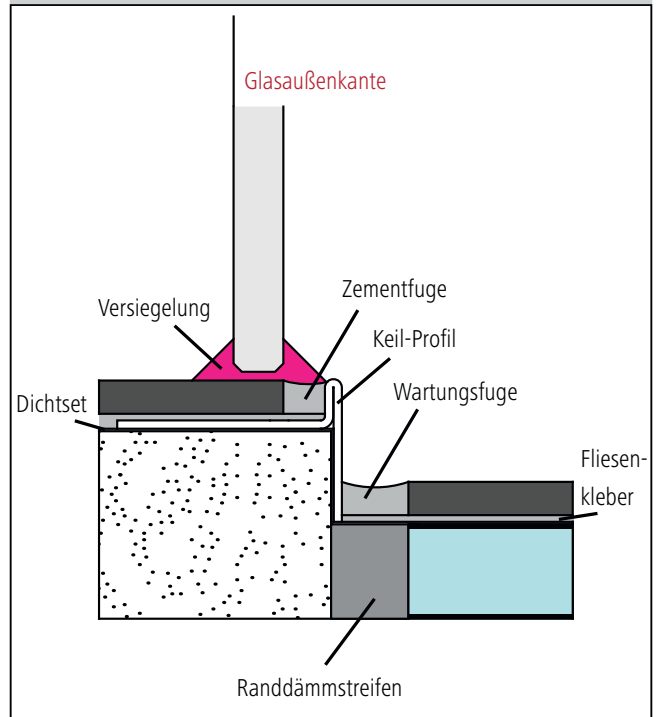

# Viertelkreis-Duschkabine

## Wannenradius ermitteln

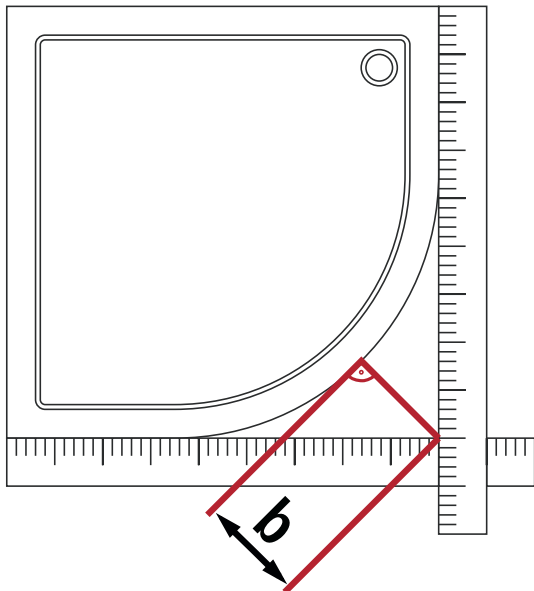

### PASA. FILIA. LIGA.

Jede rahmenlose Duschkabine wird einzeln auf Ihr spezielles Maß gefertigt. So ist ein individuelles Aufmaß durch geschultes Personal oder Kermi Mitarbeiter erforderlich.

### PASA XP. FILIA XP. PEGA. RAYA. LIGA. IBIZA 2000. NOVA 2000.

So ermitteln Sie den Wannenradius: Legen Sie zwei Messlatten an die Schenkel der Viertelkreis-Duschkabine an. Messen Sie den Abstand zwischen Wannenrand und Schnittpunkt der Messlatten.

### Wannenradius = b x 2,41

gemessenes Maß b in mm	Wannenradius in mm	PASA XP	FILIA XP	PEGA	RAYA	LIGA	IBIZA 2000	NOVA 2000
207	Radius 500	PX 50R/L PX P50	FX P50		RA P50	LI C50 LI P50	I2 O10 I2 S1R/L I2 T10 I2 R48	N2 P48 N2 R48
216	Radius 520	PX 55R/L PX P55	FX P55	PE P55	RA P55	LI P55 LI E55 LI C55 LI T55	I2 O30 I2 S3R/L I2 T20 I2 R53	N2 P50 N2 R53
228	Radius 550	PX 55R/L PX P55	FX P55	PE P55	RA P55	LI P55 LI E55 LI C55 LI T55	I2 O20 I2 S2R/L I2 T20 I2 R53	N2 P53 N2 R53

Duschkabinen für Wannen mit anderen Maßen auf Anfrage.

Je nach Wannentyp und Einbausituation verläuft die Duschkabine auf der Wanne von Wandanschluss zu Wannenradiusmitte mit einer Abweichung von 0-10 mm.

Radiusschablone	Artikelnummer Nicht EDIFACT-fähig	Preis EUR o. MwSt.
-----------------	--------------------------------------	--------------------

Radiusschablone für Fliesenleger im Format 1:1  
**Unbedingt Bauform und Radius angeben!**

9983515

54,-



# Hand aufs Herz:

## Wie wichtig ist Ihnen pure Optik?

Das Element Wasser bahnt sich naturgemäß seinen Weg. Eine physikalische Gesetzmäßigkeit, die wir leider nicht außer Kraft setzen können. Was wir aber tun können: durch präzise konstruierte Profile und Dichtungen die Barriere möglichst hoch zu halten und maximale Abdichtung zu ermöglichen. So, dass möglichst wenig Brausespritzer nach draußen dringen. Wenn Sie sich für eine puristische Lösung ohne Profil entscheiden, ist diese Barriere geringer und es ist unvermeidbar, dass der eine oder andere Wassertropfen nach außen gelangt. Dafür genießen Sie einen uneingeschränkten Einstiegs-komfort und eine elegante Optik. Wie immer bei Kermi haben Sie die Wahl, was Ihnen wichtiger ist!



### Das sollten Sie beachten!



Kermi Duschkabinen sind zur Montage auf der Duschwanne bzw. einem Kermi Duschplatz bestimmt. Bei anderweitiger Verwendung ist ein entsprechend gleichwertiger Duschbereich (Abdichtung zum Estrich, Gefälle usw.) sicherzustellen!

Bei Montage auf Fuge ist bauseits sicherzustellen, dass es sich um eine wartungsfreie, wasserdichte Verfügung handelt.

Bei bodenferner Montage sind bauseits Maßnahmen gegen die Rutschgefahr vor der Duschkabine zu treffen.

Optik und Konstruktion beeinflussen auch die Funktion.

Ein höherer Preis bedeutet keinesfalls automatisch auch höhere Dichtheit.

### Kermi Duschkabinen erfüllen die Anforderungen der EN 14428 hinsichtlich des Spritzwasserschutzes:

Bei der Prüfung müssen Duschkabinen Schutz gegen Spritzwasser bieten. Einige kleine Tropfen Wasser außerhalb der Duschkabine sind zulässig. Unter der Voraussetzung, dass Boden bzw. Wanne und Duschkabine vorschriftsmäßig bzw. nach Herstellerangaben installiert sind, werden Prüfung A und B nacheinander mit elf Litern Wasser/Minute bei max. 38° C durchgeführt.

**Prüfung A:** Die Dusche wird im Winkel von 90° aus einem Abstand von 30 cm eine Minute lang besprüht, wobei der Sprühbereich 30 cm von oben und unten beginnt.

**Prüfung B:** Der Boden im Duschbereich wird aus einer Höhe von 1,90 m mit einem Abstand von 30 cm zur Mitte der Duschtür drei Minuten lang besprüht.

# Spritzwasserschutz

## Zufriedenstellender Spritzwasserschutz

## Unübertroffener Spritzwasserschutz

### Ohne Bodenschwelle





### Mit Bodenschwelle

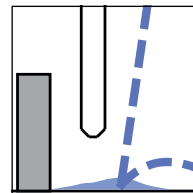
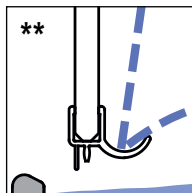
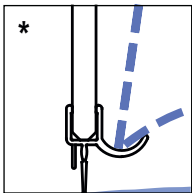

### Mit Bodenprofil



Fehlt unten eine „Profil-Barriere“ oder Schwelle, findet das Spritzwasser leichter einen Weg ins Freie. Für einen zufriedenstellenden Spritzwasserschutz bei bodenfreien Duschkabinen sorgt eine spezielle waagerechte Dichtleiste mit Wasserabpralleffekt.

„**Mit Bodenschwelle** (Höhe 6 mm , **oder ohne Bodenschwelle** (bodenfrei ) **installierbar.**“ Eine flache Bodenschwelle wird generell bei Duschkabinen ohne Bodenprofil mitgeliefert. So kann der Spritzwasserschutz auch bei anspruchsvolleren baulichen Gegebenheiten verbessert werden.

Das untere Bodenprofil wirkt wie ein Damm gegen den auf den unteren Wannenrand auftreffenden Brausestrahl bzw. aufgestauten Spritzwasser. Je höher es ist, desto höher ist der Spritzwasserschutz.

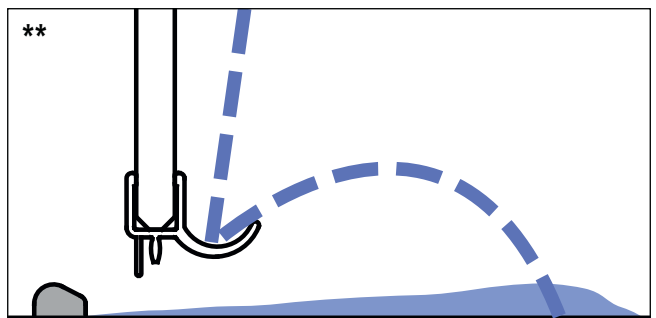
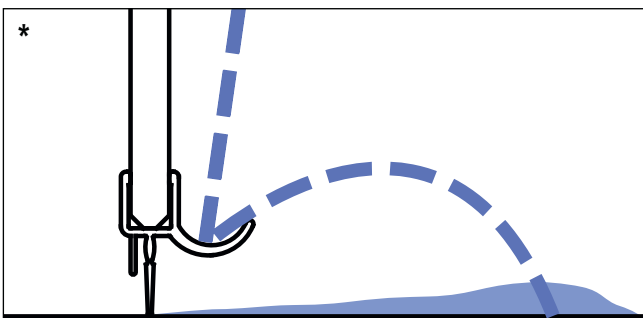

Die spezielle waagerechte Dichtleiste mit Wasserabpralleffekt lässt im Gegensatz zu herkömmlichen Dichtleisten schnell ablaufendes Wasser mit Abstand zum Türflügel aufprallen. So gelangt deutlich weniger Spritzwasser ins Freie.

KermiCLEAN ist nach hygienetechnischer Begutachtung und mikrobiologischer Prüfung durch ein unabhängiges Institut als „uneingeschränkt in allen Bereichen der folgenden Einrichtungen einsetzbar“ zertifiziert: Krankenhäuser, Pflegeheime, Altenheime, Schulen, Kindergärten und ähnliche Institutionen.

Im Test bestätigt der TÜV eine Haltbarkeit von mindestens zehn Jahren.



## Ihre Kermi Duschkabine. Wie gemacht fürs pure Vergnügen.

### Ihre Kermi Duschkabine soll Ihnen viel Freude bereiten. Und wenig Arbeit.

Nach diesem Prinzip sind alle Kermi Duschkabinen konstruiert. Genießen Sie Ihr erfrischendes Vergnügen! Danach reichen ein paar wenige Reinigungshandgriffe und schon steht alles wieder sauber da. An den Profilen und an den Scheiben-Innenflächen läuft das Wasser glatt ab. Die mechanischen Teile wie Beschläge und Griffe benötigen ein bisschen Aufmerksamkeit – aber sie werden es Ihnen mit einer brillanten Oberfläche und bester Funktionalität danken. In der Reinigungs- und Wartungsanleitung, die jeder Kermi Duschkabine beiliegt, finden Sie alles Wissenswerte dazu. Falls doch einmal ein Ersatzteil gebraucht wird, keine Sorge! Sie haben 20 Jahre Ersatzteil-Nachkaufsicherheit. Und zwar nach Auslauf des Modells. Sie sehen: Wir meinen es ernst mit der langen Lebensdauer.

### Der „Teflon-Effekt“ für Ihre Duschkabine.

Die Kermi Pflegeleicht-Beschichtung KermiCLEAN für Echtglas ist eine ideale Option, wenn Sie noch weniger Reinigungsaufwand wünschen. Eine spezielle Oberflächenbeschichtung verhindert, dass sich angetrocknete Wassertropfen, Seifenreste, Schmutz- und Kalkspuren hartnäckig festsetzen können. Und übrigens auch Keime und Bakterien, was für eine verbesserte Hygiene sorgt. Natürlich ist die Beschichtung kein „Wundermittel“, das Ihnen die Pflege erspart. Aber wenn Sie einmal keine Zeit dafür haben, halb so schlimm. Vergleichbar mit der Antihaf-Beschichtung Ihrer Bratpfanne lassen sich Rückstände deutlich leichter lösen. Weiterer Pluspunkt: Sie brauchen viel weniger Reinigungsmittel, was Ihrem Geldbeutel genauso zugutekommt wie der Umwelt.

Die richtige Reinigung und Wartung sorgt für dauerhafte Freude an Ihrer Kermi Duschkabine. Und durch die Artikeldaten auf der Rückseite der Anleitung oder den Ident-Code auf der Duschkabine ist z. B. der Dichtleisten-Nachkauf ganz einfach.



# WALK-IN XS

Die Grazile.

Serienhöhe 2000 mm

Sondermaße

KermiEXTRA



WALK-IN XS Free.



Serienmodelle

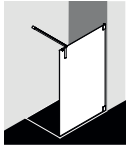

XS WW1  
Seite 92

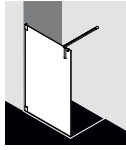

XS WW2  
Seite 92



XS WW3  
Seite 92

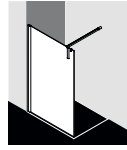

XS WW4  
Seite 92

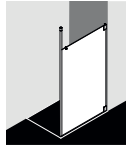

XS WD1  
Seite 94

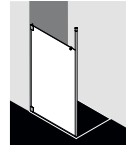

XS WD2  
Seite 94

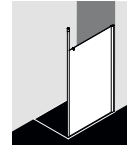

XS WD3  
Seite 94

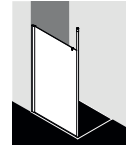

XS WD4  
Seite 94

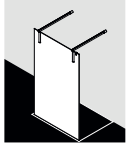

XS FW1  
Seite 96

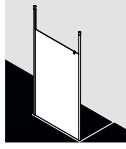

XS FD1  
Seite 98

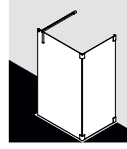

XS FW7 / TW1  
Seite 100

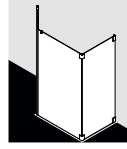

XS FD7 / TW1  
Seite 100

Oberflächen je nach Serienmodell



Chrom



Silber Hochglanz



Silber Mattglanz

Gläser je nach Serienmodell

Optional mit Pflegeleicht-Beschichtung KermiCLEAN erhältlich



ESG Klar



ESG SR Opaco



ESG Grau



# WALK-IN XS Design

Graziles, weiches Rundrohrdesign als exklusive Stabilisierung zur Wand oder zur Decke.





Wandabstand bis  
1450 mm



Deckenhöhe bis  
3000 mm



Praktischer  
Handtuchhaken



Einfache Reinigung



Praktischer  
Handtuchhalter

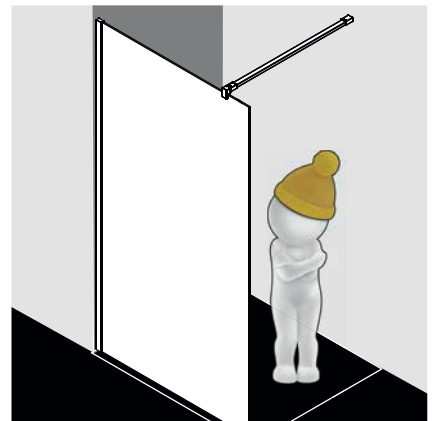

Nachträglich mit Tür  
verschließbar

# WALK-IN XS

## Wall



## Einbaumöglichkeiten

### Ecke mit Wandbeschlag

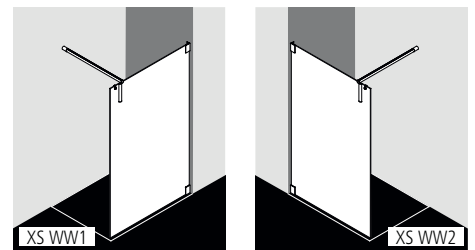

### Ecke mit Wandprofil

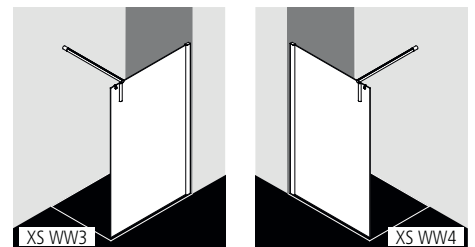

Höhe Duschkabine / Höhe Oberkante Glas 2000 mm  
Höhe Oberkante Wandstütze 2055 mm

Achtung: Bei Serienteil XS WW1 und XS WW2 müssen Wände und Wanne / Fliesenboden absolut lotgerecht sein!

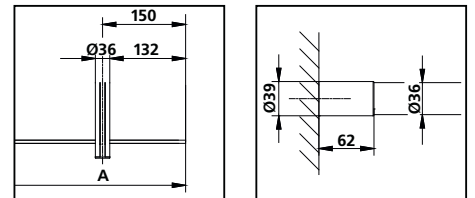

Optionales Wandprofil für Befestigung ohne Beschläge (siehe Zubehör Seite 102).



## Produktleistung

- Rahmenlose / teilgerahmte Walk-In-Glasanlage mit Wandbefestigung.
- Mit Wandstütze.
- Verglasung mit 8 mm Einscheiben-Sicherheitsglas nach EN 12150, optional mit Pflegeleicht-Beschichtung KermiCLEAN.
- Wandstütze aus hochwertigem eloxiertem Aluminium und hochwertigem Metall.
- Beschläge aus hochwertigem Metall.
- Wandprofil aus hochwertigem eloxiertem Aluminium.
- Verstellmöglichkeit im Wandprofil 20 mm.
- Wandstütze und Beschläge innen bündig mit der Glasoberfläche.
- WALK-IN XS erfüllt die Anforderungen der Spritzwasserschutzprüfung nach DIN EN 14428.
- Im Lieferumfang enthalten: Befestigungsmaterial. Ein frei platzierbarer transparenter Handtuchhalter-Haken.

## Aufmaß + Montage

Informationen zu Aufmaß + Montage siehe Seite 78 – 81

Kermi Duschkabinen sind zur Montage auf Duschwanne bzw. Duschplatz bestimmt. Bei anderweitiger Verwendung ist ein gleichwertiger Duschbereich (Gefälle, Abdichtung nach DIN 18534, ...) sicherzustellen.

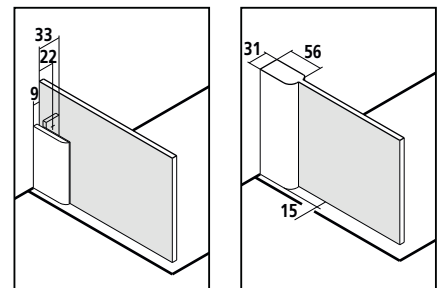

**MADE IN GERMANY**

**CE** EN 14428

**TUV SÜD** **GS** geprüftes Sicherheit

**20** JAHRE Nachkauficherheit für Ersatzteile

KermiEXTRA

\*max. Breite siehe rechte Seite

Preis EUR o. MwSt. I/2021  
Aufpreis auf Preis Serienteil / Maßanfertigung

Sandgestrahlte Gläser	Dekor Stripe 2, Stripe 4 <b>192,-</b>	Alle weiteren Kermi Dekore	<b>251,-</b>	Individuelle Dekore auf Anfrage.	Seite 752-765	
Spiegelglas*	Breite in mm je Artikel	- 550 <b>280,-</b>	551-950 <b>483,-</b>	951-1250 <b>688,-</b>	ab 1251 <b>966,-</b>	Seite 766-769
Oberflächen	auf Silber Hochglanz	<b>356,-</b>			Seite 770-773	

# XS WW1/2/3/4

Serienteil - XS WW1/2						Bei Bestellung bitte immer angeben:				
Alle Maßangaben in mm bei lotgerechten Wänden. Kürzen der Wandstütze bauseits möglich. Ausgleichsmöglichkeit Länge Wandstütze + 10 mm / - 10 mm. Erforderliche Deckenhöhe = min. 2120 mm.						XS WW1 = Beschlag rechts XS WW2 = Beschlag links				
Höhe Duschkabine	Gesamtbreite A	Länge Wandstütze	Artikelnummer Silber Mattglanz = 1 ESG Klar = A	Preis EUR o. MwSt. I/2021	Artikelnummer Silber Hochglanz / Chrom = V ESG Klar = A	Preis EUR o. MwSt. I/2021	Artikelnummer Silber Mattglanz = 1 ESG Klar mit KermiCLEAN = P	Preis EUR o. MwSt. I/2021	Artikelnummer Silber Hochglanz / Chrom = V ESG Klar mit KermiCLEAN = P	Preis EUR o. MwSt. I/2021
2000	1200	1450	XS WW. 12020 1AK	1324,-	XS WW. 12020 VAK	1430,-	XS WW. 12020 1PK	1486,-	XS WW. 12020 VPK	1592,-
	1300	1450	XS WW. 13020 1AK	1376,-	XS WW. 13020 VAK	1482,-	XS WW. 13020 1PK	1538,-	XS WW. 13020 VPK	1644,-
	1400	1450	XS WW. 14020 1AK		XS WW. 14020 VAK		XS WW. 14020 1PK		XS WW. 14020 VPK	
	1500	1450	XS WW. 15020 1AK	1429,-	XS WW. 15020 VAK	1535,-	XS WW. 15020 1PK	1591,-	XS WW. 15020 VPK	1697,-
	1600	1450	XS WW. 16020 1AK		XS WW. 16020 VAK		XS WW. 16020 1PK		XS WW. 16020 VPK	
	1700	1450	XS WW. 17020 1AK	1482,-	XS WW. 17020 VAK	1588,-	XS WW. 17020 1PK	1644,-	XS WW. 17020 VPK	1750,-
	1800	1450	XS WW. 18020 1AK		XS WW. 18020 VAK		XS WW. 18020 1PK		XS WW. 18020 VPK	

Serienteil - XS WW3/4						Bei Bestellung bitte immer angeben:				
Alle Maßangaben in mm bei lotgerechten Wänden. Kürzen der Wandstütze bauseits möglich. Ausgleichsmöglichkeit Länge Wandstütze + 10 mm / - 10 mm. Breitenverstellbereich WALK-IN XS Wall XS WW3 und XS WW4 im Wandprofil + 10 mm / - 10 mm. Erforderliche Deckenhöhe = min. 2120 mm.						XS WW3 = Wandprofil rechts XS WW4 = Wandprofil links				
Höhe Duschkabine	Gesamtbreite A	Länge Wandstütze	Artikelnummer Silber Mattglanz = 1 ESG Klar = A	Preis EUR o. MwSt. I/2021	Artikelnummer Silber Hochglanz / Chrom = V ESG Klar = A	Preis EUR o. MwSt. I/2021	Artikelnummer Silber Mattglanz = 1 ESG Klar mit KermiCLEAN = P	Preis EUR o. MwSt. I/2021	Artikelnummer Silber Hochglanz / Chrom = V ESG Klar mit KermiCLEAN = P	Preis EUR o. MwSt. I/2021
2000	1190-1210	1450	XS WW. 12020 1AK	1324,-	XS WW. 12020 VAK	1430,-	XS WW. 12020 1PK	1486,-	XS WW. 12020 VPK	1592,-
	1290-1310	1450	XS WW. 13020 1AK	1376,-	XS WW. 13020 VAK	1482,-	XS WW. 13020 1PK	1538,-	XS WW. 13020 VPK	1644,-
	1390-1410	1450	XS WW. 14020 1AK		XS WW. 14020 VAK		XS WW. 14020 1PK		XS WW. 14020 VPK	
	1490-1510	1450	XS WW. 15020 1AK	1429,-	XS WW. 15020 VAK	1535,-	XS WW. 15020 1PK	1591,-	XS WW. 15020 VPK	1697,-
	1590-1610	1450	XS WW. 16020 1AK		XS WW. 16020 VAK		XS WW. 16020 1PK		XS WW. 16020 VPK	
	1690-1710	1450	XS WW. 17020 1AK	1482,-	XS WW. 17020 VAK	1588,-	XS WW. 17020 1PK	1644,-	XS WW. 17020 VPK	1750,-
	1790-1810	1450	XS WW. 18020 1AK		XS WW. 18020 VAK		XS WW. 18020 1PK		XS WW. 18020 VPK	

Maßanfertigung nur nach Maßblatt											
Alle Maßangaben in mm. Kürzen der Wandstütze bauseits möglich. Ausgleichsmöglichkeit Länge Wandstütze + 10 mm / - 10 mm. Breitenverstellbereich WALK-IN XS Wall XS WW3 und XS WW4 im Wandprofil + 10 mm / - 10 mm. Erforderliche Deckenhöhe = min. Höhe Oberkante Glas + 120 mm.											
Höhe Duschkabine	Gesamtbreite max. 2000 bei Höhe bis 1450 max. 1800 bei Höhe 1451-2000 max. 1600 bei Höhe 2001-2200 A	Länge Wandstütze max. 1450	Artikelnummer Silber Mattglanz ESG Klar	Preis EUR o. MwSt. I/2021	Artikelnummer Silber Hochglanz / Chrom ESG Klar	Preis EUR o. MwSt. I/2021	Artikelnummer Silber Mattglanz ESG Klar mit KermiCLEAN	Preis EUR o. MwSt. I/2021	Artikelnummer Silber Hochglanz / Chrom ESG Klar mit KermiCLEAN	Preis EUR o. MwSt. I/2021	Bestellangaben
bis 1450	bis 1400	bis 1450	XS WW.	1324,-	XS WW.	1430,-	XS WW.	1486,-	XS WW.	1592,-	XS WW1/2/3/4
	1401-1600	bis 1450	XS WW.	1376,-	XS WW.	1482,-	XS WW.	1538,-	XS WW.	1644,-	+ Höhe Duschkabine
	1601-2000	bis 1450	XS WW.	1429,-	XS WW.	1535,-	XS WW.	1591,-	XS WW.	1697,-	+ Gesamtbreite A
1451-2000	bis 1200	bis 1450	XS WW.	1324,-	XS WW.	1430,-	XS WW.	1486,-	XS WW.	1592,-	+ Länge Wandstütze
	1201-1400	bis 1450	XS WW.	1376,-	XS WW.	1482,-	XS WW.	1538,-	XS WW.	1644,-	+ Oberfläche
	1401-1600	bis 1450	XS WW.	1429,-	XS WW.	1535,-	XS WW.	1591,-	XS WW.	1697,-	+ Glas
	1601-1800	bis 1450	XS WW.	1482,-	XS WW.	1588,-	XS WW.	1644,-	XS WW.	1750,-	
2001-2200	bis 1200	bis 1450	XS WW.	1513,-	XS WW.	1619,-	XS WW.	1675,-	XS WW.	1781,-	
	1201-1400	bis 1450	XS WW.	1567,-	XS WW.	1673,-	XS WW.	1729,-	XS WW.	1835,-	
	1401-1600	bis 1450	XS WW.	1619,-	XS WW.	1725,-	XS WW.	1781,-	XS WW.	1887,-	

Nicht exakt lotgerechte Wände / waagerechte Wanne / Fliesenboden XS WW1, XS WW2  
(± 2 mm bis ± 20 mm) ohne Mehrpreis

Nicht exakt waagerechte Wanne / Fliesenboden XS WW3, XS WW4 (± 2 mm bis ± 20 mm) ohne Mehrpreis

	Schrägschnitt im Glas	+ EUR 280,- auf Preis Maßanfertigung je Schrägschnitt
	Ausschnitt im Glas	+ EUR 280,- auf Preis Maßanfertigung je Ausschnitt
	Sonderkonstruktion	auf Anfrage

Gläser	Aufpreis auf ESG Klar		Aufpreis auf ESG Klar mit KermiCLEAN	
	Code	Preis	Code	Preis
■ ESG Milchglas SR Opaco	U	+ 693,-	Y	+ 693,-
■ ESG Farbglas Grau	L	+ 693,-	M	+ 693,-

Bestellbeispiel:  
XS WW1 12020 VYK  
1 = Beschlag rechts  
V = Silber Hochglanz  
Y = ESG Milchglas SR Opaco  
mit KermiCLEAN

- Glaskantenschutzprofil senkrecht zum nachträglichen Anbringen ZDGK PRO XS
  - Glaskantenschutzprofil waagrecht werksseitig vormontiert bei XS WW1 / XS WW2
  - Handtuchhalter 660 mm werksseitig vormontiert
  - Handtuchhalter 340 mm werksseitig vormontiert
  - Wandprofil für Wandbefestigung XS WW1 und XS WW2 ohne Beschläge ZDWO PRO XS
  - Beschlagswechsel FILIA-, TUSCA-Beschläge
- Zubehör Seite 102  
+ EUR 179,- auf Preis Maßanfertigung  
+ EUR 246,- auf Preis Maßanfertigung, weitere Infos Seite 103  
+ EUR 193,- auf Preis Maßanfertigung, weitere Infos Seite 103  
Zubehör Seite 102  
+ EUR 265,- bis Höhe Duschkabine 2000 mm auf Preis Maßanfertigung

# WALK-IN XS

## Wall



## Einbaumöglichkeiten

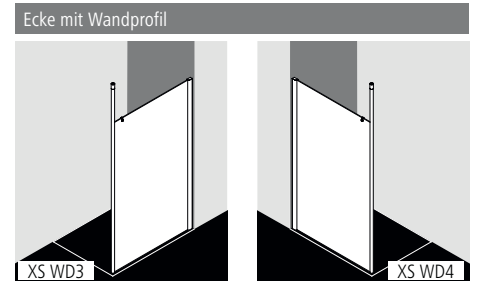
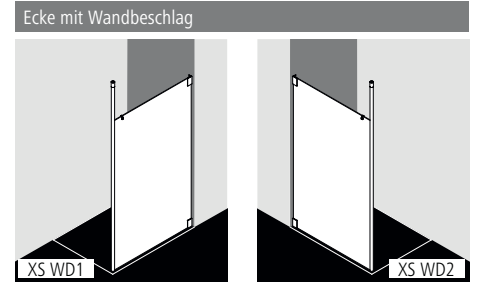

Achtung: Bei Serienteil XS WD1 und XS WD2 müssen Wände und Wanne / Fliesenboden absolut lotgerecht sein!

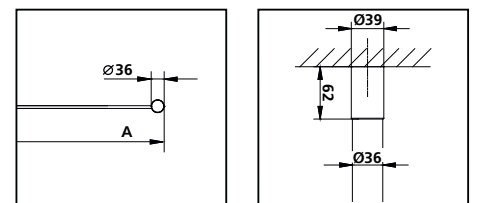

Optionales Wandprofil für Befestigung ohne Beschläge (siehe Zubehör Seite 102).



## Produktleistung

- Rahmenlose / teilgerahmte Walk-In-Glasanlage mit Wandbefestigung.
- Mit Deckenstütze.
- Verglasung mit 8 mm Einscheiben-Sicherheitsglas nach EN 12150, optional mit Pflegeleicht-Beschichtung KermiCLEAN.
- Deckenstütze und Wandprofil aus hochwertigem eloxiertem Aluminium.
- Beschläge aus hochwertigem Metall.
- Verstellmöglichkeit im Wandprofil 20 mm.
- Beschläge innen bündig mit der Glasoberfläche.
- WALK-IN XS erfüllt die Anforderungen der Spritzwasserschutzprüfung nach DIN EN 14428.
- Im Lieferumfang enthalten: Befestigungsmaterial. Ein frei platzierbarer transparenter Handtuchhalter-Haken.

## Aufmaß + Montage

Informationen zu Aufmaß + Montage siehe Seite 78 – 81

Kermi Duschkabinen sind zur Montage auf Duschwanne bzw. Duschplatz bestimmt. Bei anderweitiger Verwendung ist ein gleichwertiger Duschbereich (Gefälle, Abdichtung nach DIN 18534, ...) sicherzustellen.

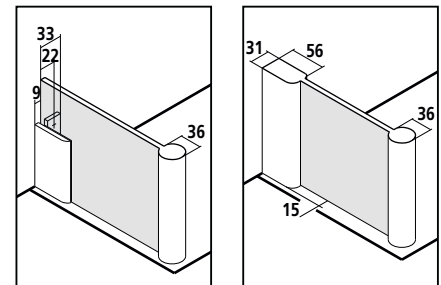

KermiEXTRA

\*max. Breite siehe rechte Seite

Preis EUR o. MwSt. I/2021  
Aufpreis auf Preis Serienteil / Maßanfertigung

Sandgestrahlte Gläser	Dekor Stripe 2, Stripe 4 <b>192,-</b>	Alle weiteren Kermi Dekore	<b>251,-</b>	Individuelle Dekore auf Anfrage.	Seite 752-765	
Spiegelglas*	Breite in mm je Artikel	- 550 <b>280,-</b>	551-950 <b>483,-</b>	951-1250 <b>688,-</b>	ab 1251 <b>966,-</b>	Seite 766-769
Oberflächen	auf Silber Hochglanz	Nur möglich bis Höhe Deckenstütze 2700 mm	<b>356,-</b>		Seite 770-773	

# XS WD1/2/3/4

Serienteil - XS WD1/2						Bei Bestellung bitte immer angeben:				
Alle Maßangaben in mm bei lotgerechten Wänden. Kürzen der Deckenstütze bauseits möglich. Ausgleichsmöglichkeit Länge Deckenstütze + 10 mm / - 10 mm. Erforderliche Deckenhöhe = min. 2120 mm.						XS WD1 = Beschlag rechts XS WD2 = Beschlag links				
Höhe Duschkabine	Gesamtbreite A	Länge Deckenstütze	Artikelnummer Silber Mattglanz = 1 ESG Klar = A	Preis EUR o. MwSt. I/2021	Artikelnummer Silber Hochglanz / Chrom = V ESG Klar = A	Preis EUR o. MwSt. I/2021	Artikelnummer Silber Mattglanz = 1 ESG Klar mit KermiCLEAN = P	Preis EUR o. MwSt. I/2021	Artikelnummer Silber Hochglanz / Chrom = V ESG Klar mit KermiCLEAN = P	Preis EUR o. MwSt. I/2021
2000	1200	2700	XS WD. 12020 1AK	1324,-	XS WD. 12020 VAK	1430,-	XS WD. 12020 1PK	1486,-	XS WD. 12020 VPK	1592,-
	1300	2700	XS WD. 13020 1AK	1376,-	XS WD. 13020 VAK	1482,-	XS WD. 13020 1PK	1538,-	XS WD. 13020 VPK	1644,-
	1400	2700	XS WD. 14020 1AK		XS WD. 14020 VAK		XS WD. 14020 1PK		XS WD. 14020 VPK	
	1500	2700	XS WD. 15020 1AK	1429,-	XS WD. 15020 VAK	1535,-	XS WD. 15020 1PK	1591,-	XS WD. 15020 VPK	1697,-
	1600	2700	XS WD. 16020 1AK		XS WD. 16020 VAK		XS WD. 16020 1PK		XS WD. 16020 VPK	
	1700	2700	XS WD. 17020 1AK	1482,-	XS WD. 17020 VAK	1588,-	XS WD. 17020 1PK	1644,-	XS WD. 17020 VPK	1750,-
	1800	2700	XS WD. 18020 1AK		XS WD. 18020 VAK		XS WD. 18020 1PK		XS WD. 18020 VPK	

Serienteil - XS WD3/4						Bei Bestellung bitte immer angeben:				
Alle Maßangaben in mm bei lotgerechten Wänden. Kürzen der Deckenstütze bauseits möglich. Ausgleichsmöglichkeit Länge Deckenstütze + 10 mm / - 10 mm. Breitenverstellbereich WALK-IN XS Wall XS WD3 und XS WD4 im Wandprofil + 10 mm / - 10 mm. Erforderliche Deckenhöhe = min. 2120 mm.						XS WD3 = Wandprofil rechts XS WD4 = Wandprofil links				
Höhe Duschkabine	Gesamtbreite A	Länge Deckenstütze	Artikelnummer Silber Mattglanz = 1 ESG Klar = A	Preis EUR o. MwSt. I/2021	Artikelnummer Silber Hochglanz / Chrom = V ESG Klar = A	Preis EUR o. MwSt. I/2021	Artikelnummer Silber Mattglanz = 1 ESG Klar mit KermiCLEAN = P	Preis EUR o. MwSt. I/2021	Artikelnummer Silber Hochglanz / Chrom = V ESG Klar mit KermiCLEAN = P	Preis EUR o. MwSt. I/2021
2000	1190-1210	2700	XS WD. 12020 1AK	1324,-	XS WD. 12020 VAK	1430,-	XS WD. 12020 1PK	1486,-	XS WD. 12020 VPK	1592,-
	1290-1310	2700	XS WD. 13020 1AK	1376,-	XS WD. 13020 VAK	1482,-	XS WD. 13020 1PK	1538,-	XS WD. 13020 VPK	1644,-
	1390-1410	2700	XS WD. 14020 1AK		XS WD. 14020 VAK		XS WD. 14020 1PK		XS WD. 14020 VPK	
	1490-1510	2700	XS WD. 15020 1AK	1429,-	XS WD. 15020 VAK	1535,-	XS WD. 15020 1PK	1591,-	XS WD. 15020 VPK	1697,-
	1590-1610	2700	XS WD. 16020 1AK		XS WD. 16020 VAK		XS WD. 16020 1PK		XS WD. 16020 VPK	
	1690-1710	2700	XS WD. 17020 1AK	1482,-	XS WD. 17020 VAK	1588,-	XS WD. 17020 1PK	1644,-	XS WD. 17020 VPK	1750,-
	1790-1810	2700	XS WD. 18020 1AK		XS WD. 18020 VAK		XS WD. 18020 1PK		XS WD. 18020 VPK	

Maßanfertigung nur nach Maßblatt											
Alle Maßangaben in mm. Kürzen der Deckenstütze bauseits möglich. Breitenverstellbereich WALK-IN XS Wall XS WD3 und XS WD4 im Wandprofil + 10 mm / - 10 mm. Erforderliche Deckenhöhe = min. Höhe Oberkante Glas + 120 mm.											
Höhe Duschkabine	Gesamtbreite max. 2000 bei Höhe bis 1450 max. 1800 bei Höhe 1451-2000 max. 1600 bei Höhe 2001-2200 A	Länge Deckenstützen bis 2700, Sonderlänge Deckenstützen bis max. 3000 gegen Aufpreis	Artikelnummer Silber Mattglanz ESG Klar	Preis EUR o. MwSt. I/2021	Artikelnummer Silber Hochglanz / Chrom ESG Klar	Preis EUR o. MwSt. I/2021	Artikelnummer Silber Mattglanz ESG Klar mit KermiCLEAN	Preis EUR o. MwSt. I/2021	Artikelnummer Silber Hochglanz / Chrom ESG Klar mit KermiCLEAN	Preis EUR o. MwSt. I/2021	Bestellangaben
bis 1450	bis 1400	bis 2700	XS WD.	1324,-	XS WD.	1430,-	XS WD.	1486,-	XS WD.	1592,-	XS WD1/2/3/4
	1401-1600	bis 2700	XS WD.	1376,-	XS WD.	1482,-	XS WD.	1538,-	XS WD.	1644,-	+ Höhe Duschkabine
	1601-2000	bis 2700	XS WD.	1429,-	XS WD.	1535,-	XS WD.	1591,-	XS WD.	1697,-	+ Gesamtbreite A
1451-2000	bis 1200	bis 2700	XS WD.	1324,-	XS WD.	1430,-	XS WD.	1486,-	XS WD.	1592,-	+ Länge Deckenstütze
	1201-1400	bis 2700	XS WD.	1376,-	XS WD.	1482,-	XS WD.	1538,-	XS WD.	1644,-	+ Oberfläche
	1401-1600	bis 2700	XS WD.	1429,-	XS WD.	1535,-	XS WD.	1591,-	XS WD.	1697,-	+ Glas
	1601-1800	bis 2700	XS WD.	1482,-	XS WD.	1588,-	XS WD.	1644,-	XS WD.	1750,-	
2001-2200	bis 1200	bis 2700	XS WD.	1513,-	XS WD.	1619,-	XS WD.	1675,-	XS WD.	1781,-	
	1201-1400	bis 2700	XS WD.	1567,-	XS WD.	1673,-	XS WD.	1729,-	XS WD.	1835,-	
	1401-1600	bis 2700	XS WD.	1619,-	XS WD.	1725,-	XS WD.	1781,-	XS WD.	1887,-	

Nicht exakt lotgerechte Wände / waagerechte Wanne / Fliesenboden XS WD1, XS WD2 (± 2 mm bis ± 20 mm) ohne Mehrpreis

Nicht exakt waagerechte Wanne / Fliesenboden XS WD3, XS WD4 (± 2 mm bis ± 20 mm) ohne Mehrpreis

	Schrägschnitt im Glas	+ EUR 280,- auf Preis Maßanfertigung je Schrägschnitt
	Ausschnitt im Glas	+ EUR 280,- auf Preis Maßanfertigung je Ausschnitt
	Sonderkonstruktion	auf Anfrage

Gläser	Aufpreis auf ESG Klar		Aufpreis auf ESG Klar mit KermiCLEAN	
	Code	Preis	Code	Preis
■ ESG Milchglas SR Opaco	U	+ 693,-	Y	+ 693,-
■ ESG Farbglass Grau	L	+ 693,-	M	+ 693,-

Bestellbeispiel:  
XS WD1 12020 VYK  
V = Silber Hochglanz  
Y = ESG Milchglas SR Opaco mit KermiCLEAN

- Sonderlänge Deckenstützen max. 3000 mm
  - Glaskantenschutzprofil waagrecht werksseitig vormontiert bei XS WD1 / XS WD2
  - Handtuchhalter 660 mm werksseitig vormontiert
  - Handtuchhalter 340 mm werksseitig vormontiert
  - Wandprofil für Wandbefestigung XS WD1 und XS WD2 ohne Beschläge ZDWO PRO XS
  - Beschlagswechsel FILIA-, TUSCA-Beschläge
- + EUR 60,- auf Preis Maßanfertigung  
+ EUR 179,- auf Preis Maßanfertigung  
+ EUR 246,- auf Preis Maßanfertigung, weitere Infos Seite 103  
+ EUR 193,- auf Preis Maßanfertigung, weitere Infos Seite 103  
Zubehör Seite 102  
+ EUR 265,- bis Höhe Duschkabine 2000 mm auf Preis Maßanfertigung

# WALK-IN XS

Free



## Einbaumöglichkeiten

Freie Situation

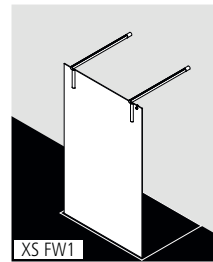

Höhe Duschkabine / Höhe Oberkante Glas 2000 mm  
Höhe Oberkante Wandstütze 2055 mm

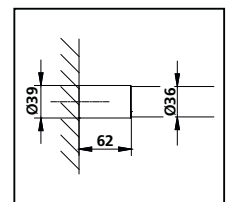
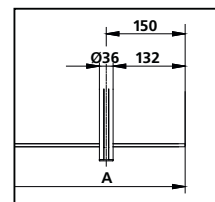

## Produktleistung

- Zur freistehenden Installation.
- Rahmenlose Walk-In-Glasanlage mit zwei Wandstützen.
- Verglasung mit 8 mm Einscheiben-Sicherheitsglas nach EN 12150, optional mit Pflegeleicht-Beschichtung KermiCLEAN.
- Wandstützen aus hochwertigem eloxiertem Aluminium und hochwertigem Metall.
- Wandstützen innen bündig mit der Glasoberfläche.
- WALK-IN XS erfüllt die Anforderungen der Spritzwasserschutzprüfung nach DIN EN 14428.
- Im Lieferumfang enthalten: Befestigungsmaterial. Ein frei platzierbarer transparenter Handtuchhalter-Haken.

## Aufmaß + Montage

Informationen zu Aufmaß + Montage siehe Seite 78 – 81

Kermi Duschkabinen sind zur Montage auf Duschwanne bzw. Duschplatz bestimmt. Bei anderweitiger Verwendung ist ein gleichwertiger Duschbereich (Gefälle, Abdichtung nach DIN 18534, ...) sicherzustellen.

MADE IN GERMANY

CE EN 14428

TUV SUD GS

20 JAHRE Nachkauficherheit für Ersatzteile



# XS FW1

## Serienteil

Alle Maßangaben in mm.  
Kürzen der Wandstützen bauseits möglich. Ausgleichsmöglichkeit Länge Wandstütze + 10 mm / - 10 mm.  
Erforderliche Deckenhöhe = min. 2120 mm.

Höhe Duschkabine	Gesamtbreite A	Länge Wandstützen	Artikelnummer Silber Mattglanz = 1 ESG Klar = A	Preis EUR o. MwSt. I/2021	Artikelnummer Silber Hochglanz / Chrom = V ESG Klar = A	Preis EUR o. MwSt. I/2021	Artikelnummer Silber Mattglanz = 1 ESG Klar mit KermiCLEAN = P	Preis EUR o. MwSt. I/2021	Artikelnummer Silber Hochglanz / Chrom = V ESG Klar mit KermiCLEAN = P	Preis EUR o. MwSt. I/2021
2000	1200	1450	XS FW1 12020 1AK	1324,-	XS FW1 12020 VAK	1430,-	XS FW1 12020 1PK	1486,-	XS FW1 12020 VPK	1592,-
	1300	1450	XS FW1 13020 1AK	1376,-	XS FW1 13020 VAK	1482,-	XS FW1 13020 1PK	1538,-	XS FW1 13020 VPK	1644,-
	1400	1450	XS FW1 14020 1AK		XS FW1 14020 VAK		XS FW1 14020 1PK		XS FW1 14020 VPK	
	1500	1450	XS FW1 15020 1AK	1429,-	XS FW1 15020 VAK	1535,-	XS FW1 15020 1PK	1591,-	XS FW1 15020 VPK	1697,-
	1600	1450	XS FW1 16020 1AK		XS FW1 16020 VAK		XS FW1 16020 1PK		XS FW1 16020 VPK	
	1700	1450	XS FW1 17020 1AK	1482,-	XS FW1 17020 VAK	1588,-	XS FW1 17020 1PK	1644,-	XS FW1 17020 VPK	1750,-
	1800	1450	XS FW1 18020 1AK		XS FW1 18020 VAK		XS FW1 18020 1PK		XS FW1 18020 VPK	



## Maßanfertigung nur nach Maßblatt

Alle Maßangaben in mm.  
Kürzen der Wandstützen bauseits möglich. Ausgleichsmöglichkeit Länge Wandstütze + 10 mm / - 10 mm.  
Erforderliche Deckenhöhe = min. Höhe Oberkante Glas + 120 mm.

Höhe Duschkabine	Gesamtbreite max. 1800 bei Höhe bis 2000 max. 1600 bei Höhe 2001-2200 A	Länge Wandstützen max. 1450	Artikelnummer Silber Mattglanz ESG Klar	Preis EUR o. MwSt. I/2021	Artikelnummer Silber Hochglanz / Chrom ESG Klar	Preis EUR o. MwSt. I/2021	Artikelnummer Silber Mattglanz ESG Klar mit KermiCLEAN	Preis EUR o. MwSt. I/2021	Artikelnummer Silber Hochglanz / Chrom ESG Klar mit KermiCLEAN	Preis EUR o. MwSt. I/2021	Bestellangaben
bis 2000	bis 1200	bis 1450	XS FW1	1324,-	XS FW1	1430,-	XS FW1	1486,-	XS FW1	1592,-	XS FW1
	1201-1400	bis 1450	XS FW1	1376,-	XS FW1	1482,-	XS FW1	1538,-	XS FW1	1644,-	+ Höhe Duschkabine
	1401-1600	bis 1450	XS FW1	1429,-	XS FW1	1535,-	XS FW1	1591,-	XS FW1	1697,-	+ Gesamtbreite A
	1601-1800	bis 1450	XS FW1	1482,-	XS FW1	1588,-	XS FW1	1644,-	XS FW1	1750,-	+ Länge Wandstützen
2001-2200	bis 1200	bis 1450	XS FW1	1513,-	XS FW1	1619,-	XS FW1	1675,-	XS FW1	1781,-	+ Oberfläche
	1201-1400	bis 1450	XS FW1	1567,-	XS FW1	1673,-	XS FW1	1729,-	XS FW1	1835,-	+ Glas
	1401-1600	bis 1450	XS FW1	1619,-	XS FW1	1725,-	XS FW1	1781,-	XS FW1	1887,-	

Nicht exakt lotgerechte Wände / waagerechte Wanne / Fliesenboden (± 2 mm bis ± 20 mm)

ohne Mehrpreis

	Schrägschnitt im Glas	+ EUR 280,- auf Preis Maßanfertigung je Schrägschnitt
	Ausschnitt im Glas	+ EUR 280,- auf Preis Maßanfertigung je Ausschnitt
	Sonderkonstruktion	auf Anfrage

Gläser	Aufpreis auf ESG Klar		Aufpreis auf ESG Klar mit KermiCLEAN		Bestellbeispiel: XS FW1 12020 VYK V = Silber Hochglanz Y = ESG Milchglas SR Opaco mit KermiCLEAN
	Code	Preis	Code	Preis	
■ Weitere Gläser über KermiEXTRA.					
■ ESG Milchglas SR Opaco	U	+ 693,-	Y	+ 693,-	
■ ESG Farbglas Grau	L	+ 693,-	M	+ 693,-	

- Glaskantenschutzprofil senkrecht zum nachträglichen Anbringen ZDGK PRO XS Zubehör Seite 102
- Glaskantenschutzprofil waagrecht werksseitig vormontiert + EUR 179,- auf Preis Maßanfertigung
- Handtuchhalter 660 mm werksseitig vormontiert + EUR 246,- auf Preis Maßanfertigung, weitere Infos Seite 103
- Handtuchhalter 340 mm werksseitig vormontiert + EUR 193,- auf Preis Maßanfertigung, weitere Infos Seite 103

## KermiEXTRA Preis EUR o. MwSt. I/2021 Aufpreis auf Preis Serienteil / Maßanfertigung

Sandgestrahlte Gläser	Dekor Stripe 2, Stripe 4 <b>192,-</b>	Alle weiteren Kermi Dekore	<b>251,-</b>	Individuelle Dekore auf Anfrage.	Seite 752-765
Spiegelglas	Breite in mm je Artikel	- 550 <b>280,-</b>	551-950 <b>483,-</b>	951-1250 <b>688,-</b>	ab 1251 <b>966,-</b>
Oberflächen	auf Silber Hochglanz	<b>356,-</b>			Seite 770-773

# WALK-IN XS

Free



## Einbaumöglichkeiten

Freie Situation

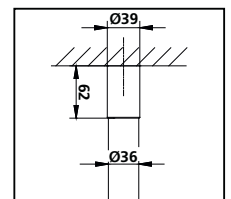
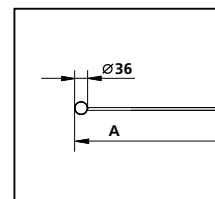
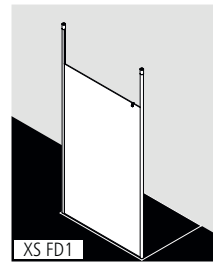

## Produktleistung

- Zur freistehenden Installation.
- Teilgerahmte Walk-In-Glasanlage mit zwei Deckenstützen.
- Verglasung mit 8 mm Einscheiben-Sicherheitsglas nach EN 12150, optional mit Pflegeleicht-Beschichtung KermiCLEAN.
- Deckenstützen aus hochwertigem eloxiertem Aluminium.
- WALK-IN XS erfüllt die Anforderungen der Spritzwasserschutzprüfung nach DIN EN 14428.
- Im Lieferumfang enthalten: Befestigungsmaterial. Ein frei platzierbarer transparenter Handtuchhalter-Haken.

## Aufmaß + Montage

Informationen zu Aufmaß + Montage siehe Seite 78 – 81

Kermi Duschkabinen sind zur Montage auf Duschwanne bzw. Duschplatz bestimmt. Bei anderweitiger Verwendung ist ein gleichwertiger Duschbereich (Gefälle, Abdichtung nach DIN 18534, ...) sicherzustellen.

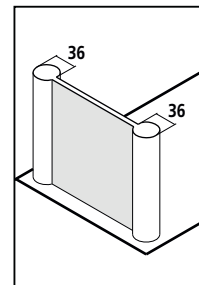

MADE IN GERMANY

CE EN 14428

TUV SUD GS

20 JAHRE Nachkauficherheit für Ersatzteile

# XS FD1

## Serienteil

Alle Maßangaben in mm.  
Kürzen der Deckenstützen bauseits möglich. Ausgleichsmöglichkeit Länge Deckenstütze + 10 mm / - 10 mm.  
Erforderliche Deckenhöhe = min. 2120 mm.

Höhe Duschkabine	Gesamtbreite A	Länge Deckenstützen	Artikelnummer Silber Mattglanz = 1 ESG Klar = A	Preis EUR o. MwSt. I/2021	Artikelnummer Silber Hochglanz / Chrom = V ESG Klar = A	Preis EUR o. MwSt. I/2021	Artikelnummer Silber Mattglanz = 1 ESG Klar mit KermiCLEAN = P	Preis EUR o. MwSt. I/2021	Artikelnummer Silber Hochglanz / Chrom = V ESG Klar mit KermiCLEAN = P	Preis EUR o. MwSt. I/2021
2000	1200	2700	XS FD1 12020 1AK	1324,-	XS FD1 12020 VAK	1430,-	XS FD1 12020 1PK	1486,-	XS FD1 12020 VPK	1592,-
	1300	2700	XS FD1 13020 1AK	1376,-	XS FD1 13020 VAK	1482,-	XS FD1 13020 1PK	1538,-	XS FD1 13020 VPK	1644,-
	1400	2700	XS FD1 14020 1AK		XS FD1 14020 VAK		XS FD1 14020 1PK		XS FD1 14020 VPK	
	1500	2700	XS FD1 15020 1AK	1429,-	XS FD1 15020 VAK	1535,-	XS FD1 15020 1PK	1591,-	XS FD1 15020 VPK	1697,-
	1600	2700	XS FD1 16020 1AK		XS FD1 16020 VAK		XS FD1 16020 1PK		XS FD1 16020 VPK	
	1700	2700	XS FD1 17020 1AK	1482,-	XS FD1 17020 VAK	1588,-	XS FD1 17020 1PK	1644,-	XS FD1 17020 VPK	1750,-
	1800	2700	XS FD1 18020 1AK		XS FD1 18020 VAK		XS FD1 18020 1PK		XS FD1 18020 VPK	



## Maßanfertigung nur nach Maßblatt

Alle Maßangaben in mm.  
Kürzen der Deckenstützen bauseits möglich. Ausgleichsmöglichkeit Länge Deckenstütze + 10 mm / - 10 mm.  
Erforderliche Deckenhöhe = min. Höhe Oberkante Glas + 120 mm.

Höhe Duschkabine	Gesamtbreite max. 1800 bei Höhe bis 2000 max. 1600 bei Höhe 2001-2200 A	Länge Deckenstützen bis 2700, Sonderlänge Deckenstützen bis max. 3000 gegen Aufpreis	Artikelnummer Silber Mattglanz ESG Klar	Preis EUR o. MwSt. I/2021	Artikelnummer Silber Hochglanz / Chrom ESG Klar	Preis EUR o. MwSt. I/2021	Artikelnummer Silber Mattglanz ESG Klar mit KermiCLEAN	Preis EUR o. MwSt. I/2021	Artikelnummer Silber Hochglanz / Chrom ESG Klar mit KermiCLEAN	Preis EUR o. MwSt. I/2021	Bestellangaben
bis 2000	bis 1200	bis 2700	XS FD1	1324,-	XS FD1	1430,-	XS FD1	1486,-	XS FD1	1592,-	XS FD1
	1201-1400	bis 2700	XS FD1	1376,-	XS FD1	1482,-	XS FD1	1538,-	XS FD1	1644,-	+ Höhe Duschkabine
	1401-1600	bis 2700	XS FD1	1429,-	XS FD1	1535,-	XS FD1	1591,-	XS FD1	1697,-	+ Gesamtbreite A
	1601-1800	bis 2700	XS FD1	1482,-	XS FD1	1588,-	XS FD1	1644,-	XS FD1	1750,-	+ Länge Deckenstützen
2001-2200	bis 1200	bis 2700	XS FD1	1513,-	XS FD1	1619,-	XS FD1	1675,-	XS FD1	1781,-	+ Oberfläche
	1201-1400	bis 2700	XS FD1	1567,-	XS FD1	1673,-	XS FD1	1729,-	XS FD1	1835,-	+ Glas
	1401-1600	bis 2700	XS FD1	1619,-	XS FD1	1725,-	XS FD1	1781,-	XS FD1	1887,-	

Nicht exakt lotgerechte Wände / waagerechte Wanne / Fliesenboden (± 2 mm bis ± 20 mm)

ohne Mehrpreis

	Schrägschnitt im Glas	+ EUR 280,- auf Preis Maßanfertigung je Schrägschnitt
	Ausschnitt im Glas	+ EUR 280,- auf Preis Maßanfertigung je Ausschnitt
	Sonderkonstruktion	auf Anfrage

Gläser	Aufpreis auf ESG Klar		Aufpreis auf ESG Klar mit KermiCLEAN		Bestellbeispiel: XS FD1 12020 VYK V = Silber Hochglanz Y = ESG Milchglas SR Opaco mit KermiCLEAN
	Code	Preis	Code	Preis	
■ Weitere Gläser über KermiEXTRA.					
■ ESG Milchglas SR Opaco	U	+ 693,-	Y	+ 693,-	
■ ESG Farbglas Grau	L	+ 693,-	M	+ 693,-	

- Sonderlänge Deckenstützen max. 3000 mm + EUR 119,- auf Preis Maßanfertigung
- Glaskantenschutzprofil waagrecht werksseitig vormontiert + EUR 179,- auf Preis Maßanfertigung
- Handtuchhalter 660 mm werksseitig vormontiert + EUR 246,- auf Preis Maßanfertigung, weitere Infos Seite 103
- Handtuchhalter 340 mm werksseitig vormontiert + EUR 193,- auf Preis Maßanfertigung, weitere Infos Seite 103

## KermiEXTRA Preis EUR o. MwSt. I/2021 Aufpreis auf Preis Serieinteil / Maßanfertigung

Sandgestrahlte Gläser	Dekor Stripe 2, Stripe 4 <b>192,-</b>	Alle weiteren Kermi Dekore	<b>251,-</b>	Individuelle Dekore auf Anfrage.	Seite 752-765
Spiegelglas	Breite in mm je Artikel	- 550 <b>280,-</b>	551-950 <b>483,-</b>	951-1250 <b>688,-</b>	ab 1251 <b>966,-</b>
Oberflächen	auf Silber Hochglanz	Nur möglich bis Höhe Deckenstütze 2700 mm	<b>356,-</b>		Seite 770-773

# WALK-IN XS

## Free Kombinationsmöglichkeiten

### Einbaumöglichkeiten

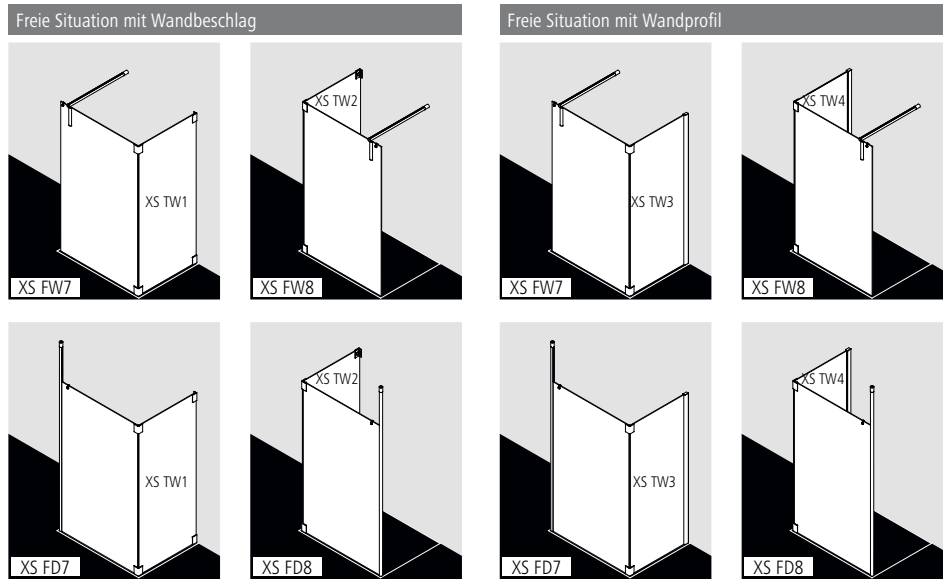

Höhe Oberkante Wandstütze = Höhe Duschkabine / Höhe Oberkante Glas + 55 mm

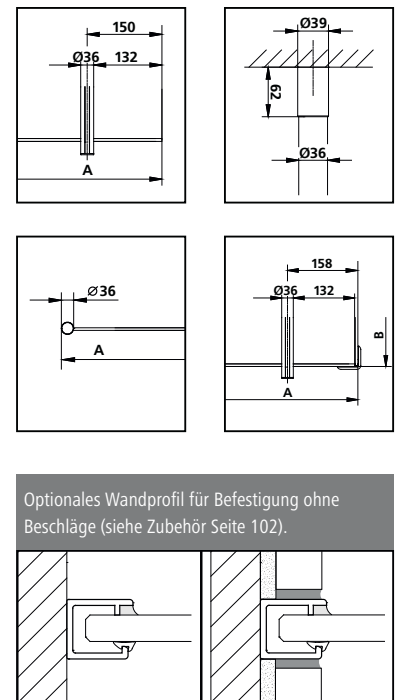

### Produktleistung

- Individuell nach Maß gefertigt.
- Zur freistehenden Installation.
- Rahmenlose / teilgerahmte Walk-In-Glasanlage.
- Mit Wandstütze / Deckenstütze.
- Verglasung mit 8 mm Einscheiben-Sicherheitsglas nach EN 12150, optional mit Pflegeleicht-Beschichtung KermiCLEAN.
- Wandstütze aus hochwertigem eloxiertem Aluminium und hochwertigem Metall.
- Deckenstütze und Wandprofil aus hochwertigem eloxiertem Aluminium.
- Beschläge aus hochwertigem Metall.
- Verstellmöglichkeit im Wandprofil 20 mm.
- Wandstütze und Beschläge innen bündig mit der Glasoberfläche.
- Im Winkel Seitenwand mit Glaskantenschutzprofil.
- WALK-IN XS erfüllt die Anforderungen der Spritzwasserschutzprüfung nach DIN EN 14428.
- Im Lieferumfang enthalten: Befestigungsmaterial. Ein frei platzierbarer transparenter Handtuchhalter-Haken.

### Aufmaß + Montage

Informationen zu Aufmaß + Montage siehe Seite 78 – 81

Kermi Duschkabinen sind zur Montage auf Duschwanne bzw. Duschplatz bestimmt. Bei anderweitiger Verwendung ist ein gleichwertiger Duschbereich (Gefälle, Abdichtung nach DIN 18534, ...) sicherzustellen.

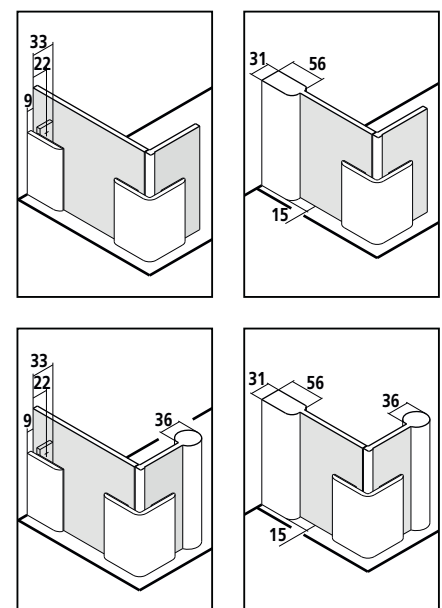

# XS FD. / XS FW. / XS TW.

Maßanfertigung nur nach Maßblatt - XS FD7/8 / XS FW7/8												
Alle Maßangaben in mm. Kürzen der Wandstütze / Deckenstütze bauseits möglich. Ausgleichsmöglichkeit Länge Wandstütze / Deckenstütze + 10 mm / - 10 mm. Erforderliche Deckenhöhe = min. Höhe Oberkante Glas + 120 mm.												
Höhe Duschkabine	Gesamtbreite max. 1800 bei Höhe bis 2000, max. 1600 bei Höhe 2001-2200 A	Länge Wandstütze je nach Bauform	Länge Deckenstützen bis 2700, Sonderlänge Deckenstützen bis max. 3000 gegen Aufpreis	Artikelnummer Silber Mattglanz ESG Klar	Preis EUR o. MwSt. I/2021	Artikelnummer Silber Hochglanz / Chrom ESG Klar	Preis EUR o. MwSt. I/2021	Artikelnummer Silber Mattglanz ESG Klar mit KermiCLEAN	Preis EUR o. MwSt. I/2021	Artikelnummer Silber Hochglanz / Chrom ESG Klar mit KermiCLEAN	Preis EUR o. MwSt. I/2021	Bestellangaben
bis 2000	bis 1200	bis 1450	bis 2700	XS FD. / XS FW.	1324,-	XS FD. / XS FW.	1430,-	XS FD. / XS FW.	1486,-	XS FD. / XS FW.	1592,-	XS FD. / XS FW.
	1201-1400	bis 1450	bis 2700	XS FD. / XS FW.	1376,-	XS FD. / XS FW.	1482,-	XS FD. / XS FW.	1538,-	XS FD. / XS FW.	1644,-	+ Höhe Duschkabine
	1401-1600	bis 1450	bis 2700	XS FD. / XS FW.	1429,-	XS FD. / XS FW.	1535,-	XS FD. / XS FW.	1591,-	XS FD. / XS FW.	1697,-	+ Gesamtbreite A
	1601-1800	bis 1450	bis 2700	XS FD. / XS FW.	1482,-	XS FD. / XS FW.	1588,-	XS FD. / XS FW.	1644,-	XS FD. / XS FW.	1750,-	+ Länge Wandstütze
2001-2200	bis 1200	bis 1450	bis 2700	XS FD. / XS FW.	1513,-	XS FD. / XS FW.	1619,-	XS FD. / XS FW.	1675,-	XS FD. / XS FW.	1781,-	(je nach Bauform)
	1201-1400	bis 1450	bis 2700	XS FD. / XS FW.	1567,-	XS FD. / XS FW.	1673,-	XS FD. / XS FW.	1729,-	XS FD. / XS FW.	1835,-	+ Länge Deckenstütze
	1401-1600	bis 1450	bis 2700	XS FD. / XS FW.	1619,-	XS FD. / XS FW.	1725,-	XS FD. / XS FW.	1781,-	XS FD. / XS FW.	1887,-	(je nach Bauform)
												+ Oberfläche + Glas

Maßanfertigung nur nach Maßblatt - XS TW1/2/3/4											
Alle Maßangaben in mm. Breitenverstellmöglichkeit Maßanfertigung TW3 / TW4 + 10 mm / - 10 mm.											
Höhe Duschkabine	Gesamtbreite max. 1450 B	Artikelnummer Silber Mattglanz ESG Klar	Preis EUR o. MwSt. I/2021	Artikelnummer Silber Hochglanz / Chrom ESG Klar	Preis EUR o. MwSt. I/2021	Artikelnummer Silber Mattglanz ESG Klar mit KermiCLEAN	Preis EUR o. MwSt. I/2021	Artikelnummer Silber Hochglanz / Chrom ESG Klar mit KermiCLEAN	Preis EUR o. MwSt. I/2021	Bestellangaben	
bis 2000	190-600	XS TW.	847,-	XS TW.	900,-	XS TW.	1009,-	XS TW.	1062,-	XS TW.	
	601-800	XS TW.	900,-	XS TW.	953,-	XS TW.	1062,-	XS TW.	1115,-	+ Höhe Duschkabine	
	801-1000	XS TW.	954,-	XS TW.	1007,-	XS TW.	1116,-	XS TW.	1169,-	+ Gesamtbreite B	
	1001-1200	XS TW.	1007,-	XS TW.	1060,-	XS TW.	1169,-	XS TW.	1222,-	+ Oberfläche	
	1201-1450	XS TW.	1059,-	XS TW.	1112,-	XS TW.	1221,-	XS TW.	1274,-	+ Glas	
2001-2200	190-600	XS TW.	1038,-	XS TW.	1091,-	XS TW.	1200,-	XS TW.	1253,-		
	601-800	XS TW.	1091,-	XS TW.	1144,-	XS TW.	1253,-	XS TW.	1306,-		
	801-1000	XS TW.	1143,-	XS TW.	1196,-	XS TW.	1305,-	XS TW.	1358,-		
	1001-1200	XS TW.	1197,-	XS TW.	1250,-	XS TW.	1359,-	XS TW.	1412,-		
	1201-1450	XS TW.	1249,-	XS TW.	1302,-	XS TW.	1411,-	XS TW.	1464,-		

Nicht exakt lotgerechte Wände / waagerechte Wanne / Fliesenboden XS TW1, XS TW2, XS FW., XS FD. ohne Mehrpreis  
(± 2 mm bis ± 20 mm)

Nicht exakt waagerechte Wanne / Fliesenboden XS TW3, XS TW4 (± 2 mm bis ± 20 mm) ohne Mehrpreis

	Schrägschnitt im Glas	+ EUR 280,- auf Preis Maßanfertigung je Schrägschnitt
	Ausschnitt im Glas	+ EUR 280,- auf Preis Maßanfertigung je Ausschnitt
	Sonderkonstruktion	auf Anfrage

Gläser	Aufpreis auf ESG Klar	Aufpreis auf ESG Klar mit KermiCLEAN
	Preis	Preis
Weitere Gläser über KermiEXTRA.		
■ ESG Milchglas SR Opaco	+ 693,-	+ 693,-
■ ESG Farbglas Grau	+ 693,-	+ 693,-

- Sonderlänge Deckenstützen max. 3000 mm + EUR 60,- auf Preis Maßanfertigung
- Glaskantenschutzprofil senkrecht zum nachträglichen Anbringen ZDGK PRO XS Zubehör Seite 102
- Glaskantenschutzprofil waagerecht werksseitig vormontiert außer XS TW3 / XS TW4 + EUR 179,- auf Preis Maßanfertigung
- Handtuchhalter 660 mm werksseitig vormontiert + EUR 246,- auf Preis Maßanfertigung, weitere Infos Seite 103
- Handtuchhalter 340 mm werksseitig vormontiert + EUR 193,- auf Preis Maßanfertigung, weitere Infos Seite 103
- Wandprofil für Wandbefestigung XS TW1 und XS TW2 ohne Beschläge ZDWO PRO XS Zubehör Seite 102
- Beschlagswechsel FILIA-, TUSCA-Beschläge + EUR 265,- bis Höhe Duschkabine 2000 mm auf Preis Maßanfertigung

## KermiEXTRA Preis EUR o. MwSt. I/2021 Aufpreis auf Preis Maßanfertigung

Sandgestrahlte Gläser je Artikel	Dekor Stripe 2, Stripe 4 <b>192,-</b>	Alle weiteren Kermi Dekore	<b>251,-</b>	Individuelle Dekore auf Anfrage.	Seite 752-765	
Spiegelglas	Breite in mm je Artikel	- 550 <b>280,-</b>	551-950 <b>483,-</b>	951-1250 <b>688,-</b>	ab 1251 <b>966,-</b>	Seite 766-769
Oberflächen	auf Silber Hochglanz	Nur möglich bis Höhe Deckenstütze 2700 mm	XS FD./ XS FW. <b>356,-</b>	XS TW. <b>197,-</b>	Seite 770-773	

# WALK-IN XS

## Zubehör

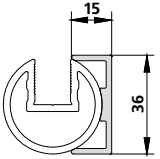
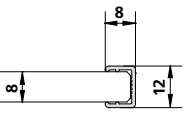
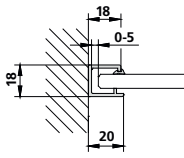
Zubehörbezeichnung Abbildung	Zubehörbeschreibung	Zubehörnummer Achtung: Teilweise nicht EDIFACT-fähig!	Preis EUR o. MwSt.		
			Silber Mattglanz = 1	Silber Hochglanz / Chrom = V	Weiß = 2
<b>Stabilisierung</b>					
	Deckenstütze für WALK-IN Wall mit Glasstärke 8 mm zur alternativen Stabilisierung, zum nachträglichen Anbringen Erforderliche Deckenhöhe = Höhe Oberkante Glas + 120 mm <b>Unbedingt Höhe Glasoberkante angeben!</b>				
	Höhe bis 2700 mm	ZDDS DSS XS	388,-	447,-	-
	Höhe bis 3000 mm	ZDDS DSS XS	447,-	503,-	-
	Sonderanschlussprofil an Deckenstütze für WALK-IN Wall mit Glasstärke 8 mm Anschlussmöglichkeit für nahezu alle Serien / Bauformen an die Bau- formen der WALK-IN XS mit Deckenstütze <b>Unbedingt Serie und Bauform angeben! Unbedingt Höhe Glasoberkante und Deckenhöhe angeben! Skizze erforderlich!</b>				
	bis Höhe 1850 mm	ZDAP PRO XS	160,-	210,-	210,-
	bis Höhe 1851 - 2050 mm	ZDAP PRO XS	192,-	250,-	250,-
	bis Höhe 2051 - 2200 mm	ZDAP PRO XS	222,-	292,-	292,-
<b>Sonderprofil</b>					
	Glaskantenschutzprofil senkrecht für Glasstärke 8 mm zum Schutz offener Glaskanten, zum nachträglichen Anbringen <b>Unbedingt Bauform und Glaslänge angeben!</b>				
	bis Höhe 2000 mm	ZDGK PRO XS	99,-	126,-	-
	Höhe 2001 - 2200 mm	ZDGK PRO XS	107,-	136,-	-
	Wandprofil für Wandbefestigung ohne Beschläge Vorab lieferbar, in Kombination mit WALK-IN Wall erfolgt eine preisliche Berücksichtigung von 285 EUR. für WALK-IN Wall XS WW1, XS WW2, XS WD1, XS WD2 für Seitenwand XS TW1, XS TW2 <b>Unbedingt bei Bestellung Duschkabine angeben: Wandprofil für Wandbefestigung ohne Beschläge.</b> Die Preisminderung kann nur nach Angabe der Bestell- oder Kermi Auftragsnummer erfolgen.				
	bis Höhe 2200 mm	ZDWO PRO XS	-	493,-	-

# WALK-IN XS

## Zubehör

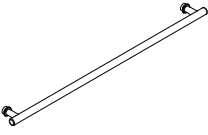
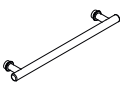
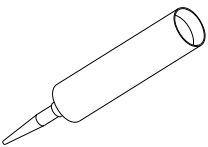
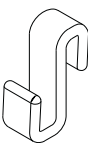
Zubehörbezeichnung Abbildung	Zubehörbeschreibung	Zubehörnummer Achtung: Teilweise nicht EDIFACT-fähig!	Preis EUR o. MwSt.
			Chrom
<b>Handtuchhalter</b>			
	1 kompletter Handtuchhalter Länge 660 mm innen flächenbündig für WALK-IN werksseitig mittig vormontiert		siehe WALK-IN
	Handtuchhalter in anderer Position, Handtuchhalter auf Festfeld, mehrere Handtuchhalter		auf Anfrage
	1 kompletter Handtuchhalter Länge 340 mm innen flächenbündig für WALK-IN werksseitig mittig vormontiert		siehe WALK-IN
	Handtuchhalter in anderer Position, Handtuchhalter auf Festfeld, mehrere Handtuchhalter		auf Anfrage
<b>Dichtungsmittel</b>			
	Farbloses Dichtungsmittel		
	Kartusche 310 ml	ZDSI 000 XS000XK	22,-
<b>Handtuchhalter-Haken</b>			
	Transparente Handtuchhalter-Haken passend für Festfeld / Seitenwand und Türflügel		
	5 Stück	ZDHH HHH XS000XK	25,-

# WALK-IN XB

Die Elegante.

Serienhöhe 2000 mm

Sondermaße

KermiEXTRA



WALK-IN XB Wall mit Festfeld in Flucht mit Spiegelglas.



Serienmodelle

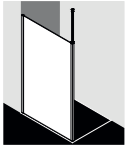

XB WDR/L  
Seite 108

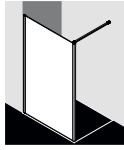

XB WDR/L  
Seite 108

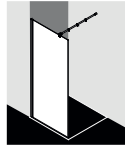

XB WIW  
Seite 110

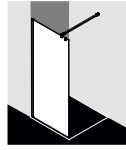

XB WIA  
Seite 112



XB WIH  
Seite 114

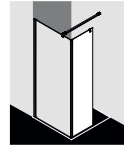

XB FFW  
Seite 116

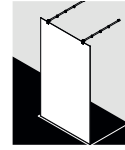

XB FW1  
Seite 118

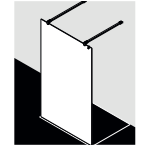

XB FWA  
Seite 120

WALK-IN XB System

Beispiele

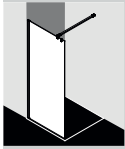

XB WIW /  
XB WIA



Kombination

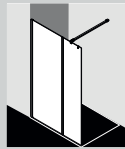

mit XB WIH

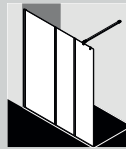

mit 2x XB WIH

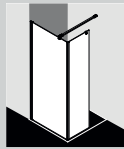

mit XB FFW



mit XB WIH +  
XB FFW



mit XB FFW +  
XB WIH

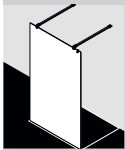

XB FW1 /  
XB FWA



Kombination

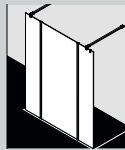

mit 2x XB WIH



mit XB FFW

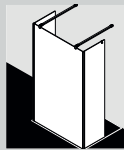

mit 2x XB FFW

Oberflächen je nach Serienmodell



Silber Hochglanz



Silber Mattglanz



Schwarz  
RAL 9005 Soft



Programm  
Dark Edition  
siehe Seite 788

Gläser je nach Serienmodell

Optional mit Pflegeleicht-Beschichtung KermiCLEAN erhältlich



ESG Klar



ESG SR Opaco



ESG Grau



ESG Spiegelglas



ESG Dekor Stripe 2\*



ESG Dekor Stripe 3



ESG Dekor Stripe 4

\* Serienartikel buchbar XB WIW, XB WIA



## WALK-IN XB Design

Elegantes, schlankes Profildesign. Individuelle Stabilisierung zur Wand oder zur Decke.



Konzept Duschplatz und Duschkabine LINE E70 + WALK-IN XB ausgezeichnet mit

**DESIGN PLUS**  
powered by: **ISH**

universal  
design expert  
favorite 2015





Individuell kombinierbar



Serienmäßiger  
Ganzkörperspiegel



Serienmäßiger Sichtschutz



Deckenhöhe bis 2700 mm,  
Wandabstand bis 1200 mm



Wandabstand bis  
1220 mm



Wandabstand bis  
1250 mm

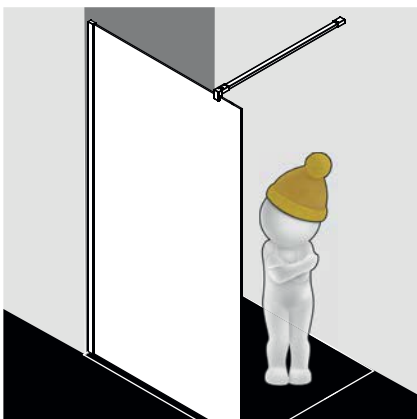

Nachträglich mit Tür  
verschießbar

# WALK-IN XB

Wall mit variabler Stabilisierung (Wand / Decke)



## Einbaumöglichkeiten

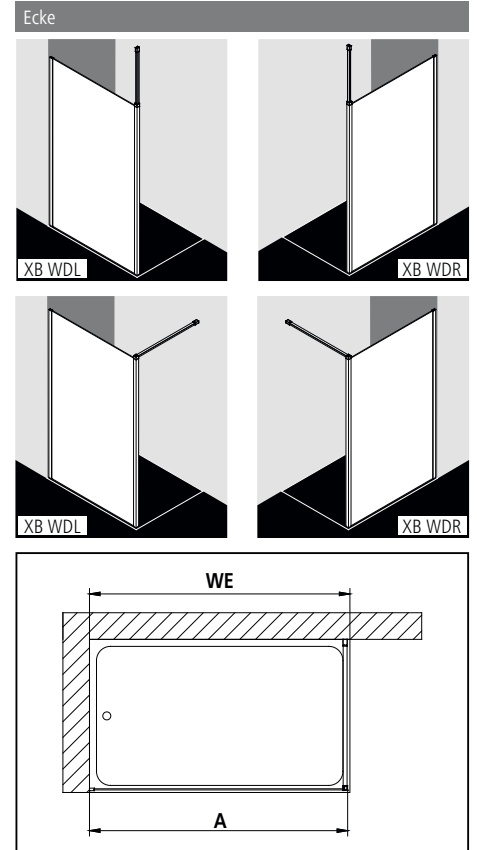

Wand- und Deckenanschluss

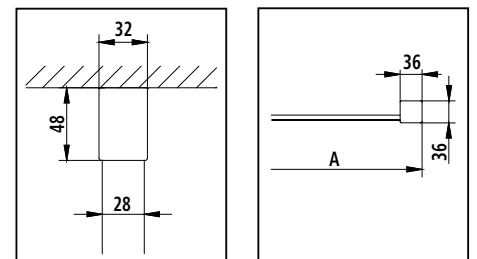

## Produktleistung

- Teilgerahmte Walk-In-Glasanlage mit Wandbefestigung.
- Mit variabler rechteckiger Stabilisierung (Wand / Decke).
- Verglasung mit 8 mm Einscheiben-Sicherheitsglas nach EN 12150, optional mit Pflegeleicht-Beschichtung KermiCLEAN.
- Wandprofil aus hochwertigem eloxiertem Aluminium.
- Stabilisierung aus hochwertigem Aluminium und Verbindungen aus hochwertigem verchromten Metall.
- Verstellmöglichkeit im Wandprofil 20 mm.
- WALK-IN XB erfüllt die Anforderungen der Spritzwasserschutzprüfung nach DIN EN 14428.
- Im Lieferumfang enthalten: Befestigungsmaterial.

## Aufmaß + Montage

Informationen zu Aufmaß + Montage siehe Seite 78 – 81

Kermi Duschkabinen sind zur Montage auf Duschwanne bzw. Duschplatz bestimmt. Bei anderweitiger Verwendung ist ein gleichwertiger Duschbereich (Gefälle, Abdichtung nach DIN 18534, ...) sicherzustellen.

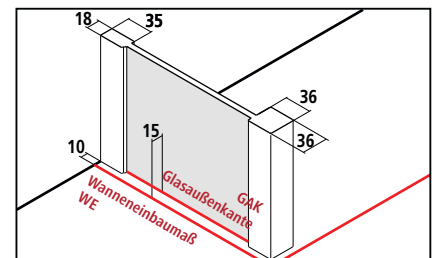



Breitenverstellmaß BV = Wanneneinbaumaß WE - 10 mm



# XB WDR/L

Serienteil				Bei Bestellung bitte immer angeben:		
Alle Maßangaben in mm bei lotgerechten Wänden. Schräge waagrecht max. 5 mm, andernfalls Maßanfertigung und Schrägschnitt erforderlich. Länge Stabilisierungsrohr: 1200 mm. Maximale Gesamthöhe mit Deckenstütze 2700 mm. Kürzen der Stabilisierung bauseits möglich. Erforderliche Deckenhöhe = min. 2100 mm.				XB WDR = Wandprofil rechts XB WDL = Wandprofil links		
Höhe Duschkabine	Wanneneinbaumaß WE	Gesamtbreite A	Artikelnummer Silber Hochglanz = V ESG Klar = A	Preis EUR o. MwSt. I/2021	Artikelnummer Silber Hochglanz = V ESG Klar mit KermiCLEAN = P	Preis EUR o. MwSt. I/2021
2000	790-810	780-800	XB WDR/L 08020 VAK	1028,-	XB WDR/L 08020 VPK	1190,-
	890-910	880-900	XB WDR/L 09020 VAK		XB WDR/L 09020 VPK	
	990-1010	980-1000	XB WDR/L 10020 VAK		XB WDR/L 10020 VPK	
	1090-1110	1080-1100	XB WDR/L 11020 VAK		XB WDR/L 11020 VPK	
	1190-1210	1180-1200	XB WDR/L 12020 VAK		XB WDR/L 12020 VPK	
	1290-1310	1280-1300	XB WDR/L 13020 VAK	1118,-	XB WDR/L 13020 VPK	1280,-
	1390-1410	1380-1400	XB WDR/L 14020 VAK		XB WDR/L 14020 VPK	
	1490-1510	1480-1500	XB WDR/L 15020 VAK		XB WDR/L 15020 VPK	
	1590-1610	1580-1600	XB WDR/L 16020 VAK		XB WDR/L 16020 VPK	
	1790-1810	1780-1800	XB WDR/L 18020 VAK	1270,-	XB WDR/L 18020 VPK	1432,-

Maßanfertigung nur nach Maßblatt				Bei Bestellung bitte immer angeben:		
Alle Maßangaben in mm. Länge Stabilisierungsrohr: 1200 mm. Maximale Gesamthöhe mit Deckenstütze 2700 mm. Kürzen der Stabilisierung bauseits möglich. Erforderliche Deckenhöhe = min. 2100 mm. Breitenverstellmöglichkeit Maßanfertigung + 15 mm / - 5 mm.				XB WDR = Wandprofil rechts XB WDL = Wandprofil links		
Höhe Duschkabine	Wanneneinbaumaß max. 2000 bei Höhe 1450 max. 1850 bei Höhe 2000 max. 1650 bei Höhe 2200	Artikelnummer Silber Hochglanz ESG Klar	Preis EUR o. MwSt. I/2021	Artikelnummer Silber Hochglanz ESG Klar mit KermiCLEAN	Preis EUR o. MwSt. I/2021	Bestellangaben
bis 1450	bis 1450	XB WDR/L	1155,-	XB WDR/L	1317,-	XB WDR/L
	1451-1650	XB WDR/L	1260,-	XB WDR/L	1422,-	+ Höhe Duschkabine
	1651-2000	XB WDR/L	1364,-	XB WDR/L	1526,-	+ Wanneneinbaumaß
1451-2000	bis 1250	XB WDR/L	1260,-	XB WDR/L	1422,-	+ Oberfläche
	1251-1650	XB WDR/L	1364,-	XB WDR/L	1526,-	+ Glas
	1651-1850	XB WDR/L	1436,-	XB WDR/L	1598,-	+ Länge Stabilisierung (max. 1200)
2001-2200	bis 1250	XB WDR/L	1364,-	XB WDR/L	1526,-	
	1251-1650	XB WDR/L	1505,-	XB WDR/L	1667,-	

	Schrägschnitt	auf Anfrage
	Sonderkonstruktion	auf Anfrage

Gläser	Aufpreis auf ESG Klar		Aufpreis auf ESG Klar mit KermiCLEAN	
	Code	Preis	Code	Preis
■ Weitere Gläser über KermiEXTRA.				
■ ESG Milchglas SR Opaco	U	+ 348,-	Y	+ 348,-
■ ESG Farbglas Grau	L	+ 348,-	M	+ 348,-

Bestellbeispiel:  
**XB WDR 08020 VUK**  
 V = Silber Hochglanz  
 U = ESG Milchglas SR Opaco

- Handtuchhalter 660 mm werkseitig vormontiert + EUR + 246,- auf Preis Maßanfertigung, weitere Infos siehe Seite 123
- Handtuchhalter 340 mm werkseitig vormontiert + EUR + 193,- auf Preis Maßanfertigung, weitere Infos siehe Seite 123

## KermiEXTRA Preis EUR o. MwSt. I/2021 Aufpreis auf Preis Serienteil / Maßanfertigung

Sandgestrahlte Gläser	Dekor Stripe 2, Stripe 4 <b>192,-</b>	Alle weiteren Kermi Dekore <b>251,-</b>	Individuelle Dekore auf Anfrage.	Seite 752-765
Spiegelglas	Breite in mm je Artikel	- 550 <b>280,-</b>	551-950 <b>483,-</b>	951-1250 <b>688,-</b>
Oberflächen	auf Silber Hochglanz	<b>197,-</b>	ab 1251 <b>966,-</b>	Seite 766-769
				Seite 770-773

# WALK-IN XB

## Wall



### Produktleistung

- Teilgerahmte Walk-In-Glasanlage mit Wandbefestigung.
- Mit 90° Stabilisierung (rund).
- Verglasung mit 8 mm Einscheiben-Sicherheitsglas nach EN 12150, optional mit Pflegeleicht-Beschichtung KermiCLEAN.
- Profile aus hochwertigem eloxiertem Aluminium.
- Bei Oberfläche Silber Mattglanz Gelenke und Verbindungen in edlem Chrom.
- Stabilisierung aus hochwertigem eloxiertem Aluminium und hochwertigem Metall.
- Verstellmöglichkeit im Wandprofil 20 mm.
- WALK-IN XB erfüllt die Anforderungen der Spritzwasserschutzprüfung nach DIN EN 14428.
- Im Lieferumfang enthalten: Befestigungsmaterial.

### Einbaumöglichkeiten

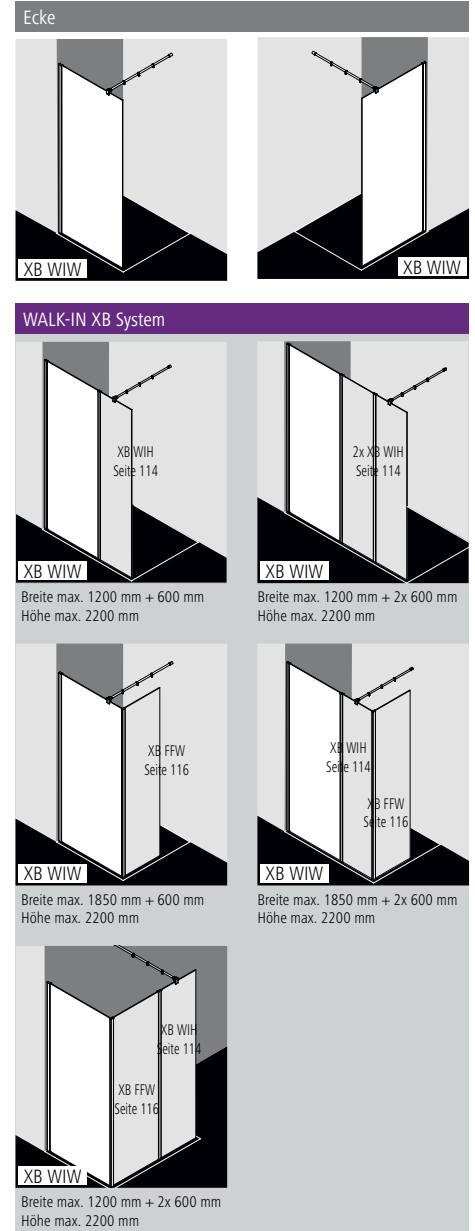

### Aufmaß + Montage

Informationen zu Aufmaß + Montage siehe Seite 78 – 81

Kermi Duschkabinen sind zur Montage auf Duschwanne bzw. Duschplatz bestimmt. Bei anderweitiger Verwendung ist ein gleichwertiger Duschbereich (Gefälle, Abdichtung nach DIN 18534, ...) sicherzustellen.

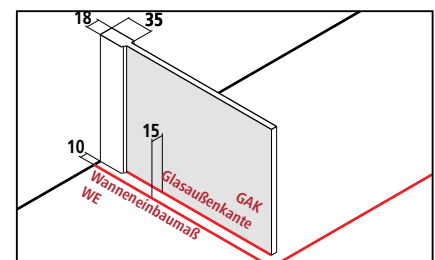



Breitenverstellmaß BV = Wanneneinbaumaß WE - 10 mm



# XB WIW

Serienteil		90° Stabilisierung (Länge 1220 mm)						WALK-IN Wall rechts und links verwendbar.		
Alle Maßangaben in mm bei lotgerechten Wänden. Schräge unter der WALK-IN Wall max. 5 mm, andernfalls Maßanfertigung und Schrägschnitt erforderlich. Kürzen der 90° Stabilisierung bauseits möglich.										
Höhe Duschkabine	Wanneneinbaumaß WE bei 10 mm Wanneneinstand	Gesamtbreite A	Artikelnummer Silber Mattglanz = 1 ESG Klar = A	Preis EUR o. MwSt. I/2021	Artikelnummer Silber Hochglanz = V ESG Klar = A	Preis EUR o. MwSt. I/2021	Artikelnummer Silber Mattglanz = 1 ESG Klar mit KermiCLEAN = P	Preis EUR o. MwSt. I/2021	Artikelnummer Silber Hochglanz = V ESG Klar mit KermiCLEAN = P	Preis EUR o. MwSt. I/2021
2000	790-810	780-800	XB WIW 08020 1AK	920,-	XB WIW 08020 VAK	986,-	XB WIW 08020 1PK	1082,-	XB WIW 08020 VPK	1148,-
	890-910	880-900	XB WIW 09020 1AK		XB WIW 09020 VAK		XB WIW 09020 1PK		XB WIW 09020 VPK	
	990-1010	980-1000	XB WIW 10020 1AK		XB WIW 10020 VAK		XB WIW 10020 1PK		XB WIW 10020 VPK	
	1090-1110	1080-1100	XB WIW 11020 1AK		XB WIW 11020 VAK		XB WIW 11020 1PK		XB WIW 11020 VPK	
	1190-1210	1180-1200	XB WIW 12020 1AK		XB WIW 12020 VAK		XB WIW 12020 1PK		XB WIW 12020 VPK	
	1290-1310	1280-1300	XB WIW 13020 1AK	1009,-	XB WIW 13020 VAK	1075,-	XB WIW 13020 1PK	1171,-	XB WIW 13020 VPK	1237,-
	1390-1410	1380-1400	XB WIW 14020 1AK		XB WIW 14020 VAK		XB WIW 14020 1PK		XB WIW 14020 VPK	
	1490-1510	1480-1500	XB WIW 15020 1AK		XB WIW 15020 VAK		XB WIW 15020 1PK		XB WIW 15020 VPK	
	1590-1610	1580-1600	XB WIW 16020 1AK		XB WIW 16020 VAK		XB WIW 16020 1PK		XB WIW 16020 VPK	
1790-1810	1780-1800	XB WIW 18020 1AK	1162,-	XB WIW 18020 VAK	1228,-	XB WIW 18020 1PK	1324,-	XB WIW 18020 VPK	1390,-	

Maßanfertigung nur nach Maßblatt		90° Stabilisierung bauseits möglich. Breitenverstellmöglichkeit Maßanfertigung + 15 mm / - 5 mm.						WALK-IN Wall rechts und links verwendbar.		
Alle Maßangaben in mm.										
Höhe Duschkabine	Wanneneinbaumaß max. 2000 bei Höhe 1450 max. 1850 bei Höhe 2000 max. 1650 bei Höhe 2200	Artikelnummer Silber Mattglanz ESG Klar	Preis EUR o. MwSt. I/2021	Artikelnummer Silber Hochglanz ESG Klar	Preis EUR o. MwSt. I/2021	Artikelnummer Silber Mattglanz ESG Klar mit Kermi-CLEAN	Preis EUR o. MwSt. I/2021	Artikelnummer Silber Hochglanz ESG Klar mit Kermi-CLEAN	Preis EUR o. MwSt. I/2021	Bestellangaben
bis 1450	bis 1450	XB WIW	1049,-	XB WIW	1115,-	XB WIW	1211,-	XB WIW	1277,-	XB WIW
	1451-1650	XB WIW	1151,-	XB WIW	1217,-	XB WIW	1313,-	XB WIW	1379,-	+ Höhe Duschkabine
	1651-2000	XB WIW	1256,-	XB WIW	1322,-	XB WIW	1418,-	XB WIW	1484,-	+ Wanneneinbaumaß
1451-2000	bis 1250	XB WIW	1151,-	XB WIW	1217,-	XB WIW	1313,-	XB WIW	1379,-	+ Oberfläche
	1251-1650	XB WIW	1256,-	XB WIW	1322,-	XB WIW	1418,-	XB WIW	1484,-	+ Glas
	1651-1850	XB WIW	1328,-	XB WIW	1394,-	XB WIW	1490,-	XB WIW	1556,-	+ Länge Stabilisierung (max. 1220)
2001-2200	bis 1250	XB WIW	1256,-	XB WIW	1322,-	XB WIW	1418,-	XB WIW	1484,-	
	1251-1650	XB WIW	1397,-	XB WIW	1463,-	XB WIW	1559,-	XB WIW	1625,-	

	Schrägschnitt	auf Anfrage
	Sonderkonstruktion	auf Anfrage

Gläser	Aufpreis auf ESG Klar		Aufpreis auf ESG Klar mit KermiCLEAN		Bestellbeispiel: XB WIW 08020 VUK V = Silber Hochglanz U = ESG Milchglas SR Opaco
	Code	Preis	Code	Preis	
■ Weitere Gläser über KermiEXTRA.					
■ ESG Milchglas SR Opaco	U	+ 348,-	Y	+ 348,-	
■ ESG Farbglas Grau	L	+ 348,-	M	+ 348,-	
■ ESG Klar Dekor Stripe 2	E	+ 192,-	F	+ 192,-	
■ ESG Klar Dekor Stripe 3*	B	+ 251,-	D	+ 251,-	
■ ESG Klar Dekor Stripe 4*	O	+ 192,-	Q	+ 192,-	

\*Stammdaten verfügbar ab 01.04.2021

- Glaskantenschutzprofil senkrecht zum nachträglichen Anbringen ZDGK PRO XB
  - Handtuchhalter 660 mm werksseitig vormontiert
  - Handtuchhalter 340 mm werksseitig vormontiert
- Zubehör Seite 122  
+ EUR 246,- auf Preis Maßanfertigung, weitere Infos Seite 123  
+ EUR 193,- auf Preis Maßanfertigung, weitere Infos Seite 123

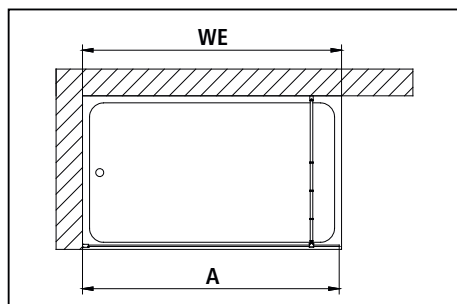

KermiEXTRA		Preis EUR o. MwSt. I/2021		Aufpreis auf Preis Serienteil / Maßanfertigung	
Sandgestrahlte Gläser	Dekor Stripe 2, Stripe 4	192,-	Alle weiteren Kermi Dekore	251,-	Individuelle Dekore auf Anfrage. Seite 752-765
Spiegelglas	Breite in mm je Artikel	- 550 280,-	551-950 483,-	951-1250 688,-	ab 1251 966,- Seite 766-769
Oberflächen	auf Silber Hochglanz	197,-			Seite 770-773

# WALK-IN XB

## Wall



### Produktleistung

- Teilgerahmte Walk-In-Glasanlage mit Wandbefestigung.
- Mit 90° Stabilisierung (rechteckig).
- Verglasung mit 8 mm Einscheiben-Sicherheitsglas nach EN 12150, optional mit Pflegeleicht-Beschichtung KermiCLEAN.
- Profile aus hochwertigem eloxiertem Aluminium.
- Bei Oberfläche Silber Mattglanz Gelenke und Verbindungen in edlem Chrom.
- Stabilisierung aus hochwertigem eloxiertem Aluminium und hochwertigem Metall.
- Verstellmöglichkeit im Wandprofil 20 mm.
- WALK-IN XB erfüllt die Anforderungen der Spritzwasserschutzprüfung nach DIN EN 14428.
- Im Lieferumfang enthalten: Befestigungsmaterial. Ein frei platzierbarer transparenter Handtuchhalter-Haken.

### Einbaumöglichkeiten

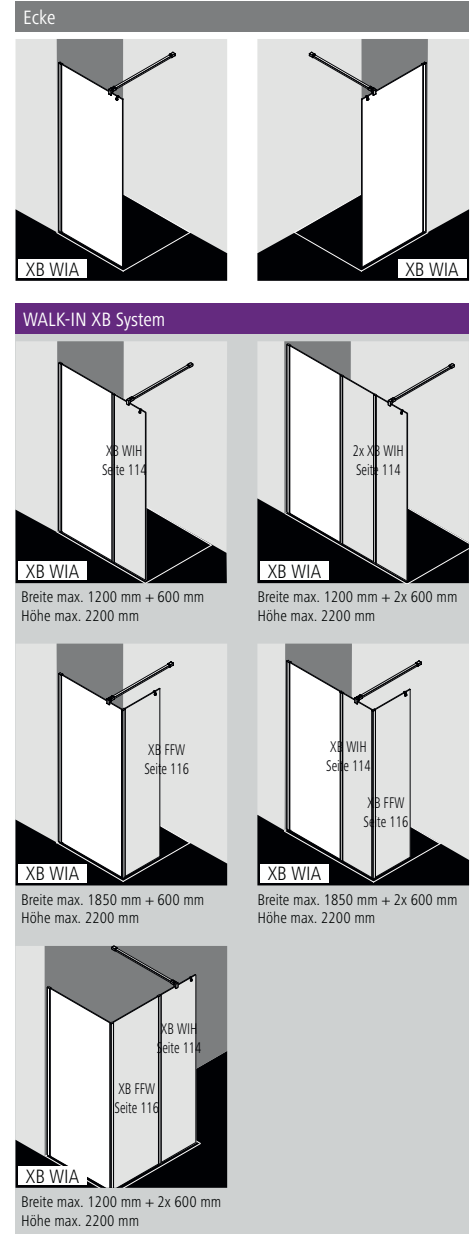

### Aufmaß + Montage

Informationen zu Aufmaß + Montage siehe Seite 78 – 81

Kermi Duschkabinen sind zur Montage auf Duschwanne bzw. Duschkabine bestimmt. Bei anderweitiger Verwendung ist ein gleichwertiger Duschbereich (Gefälle, Abdichtung nach DIN 18534, ...) sicherzustellen.

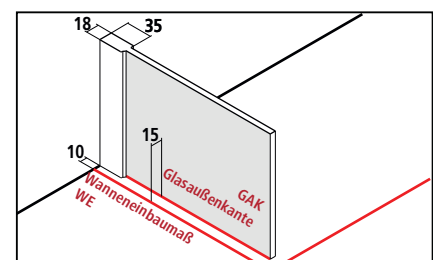

Breitenverstellmaß BV = Wanneneinbaumaß WE - 10 mm





# XB WIA

Serienteil										
Alle Maßangaben in mm bei lotgerechten Wänden. Schräge unter der WALK-IN Wall max. 5 mm, andernfalls Maßanfertigung und Schrägschnitt erforderlich. Kürzen der 90° Stabilisierung bauseits möglich.						90° Stabilisierung (Länge 1250 mm)		WALK-IN Wall rechts und links verwendbar.		
Höhe Duschkabine	Wanneneinbaumaß WE bei 10 mm Wanneneinstand	Gesamtbreite A	Artikelnummer Silber Mattglanz = 1 ESG Klar = A	Preis EUR o. MwSt. I/2021	Artikelnummer Silber Hochglanz = V ESG Klar = A	Preis EUR o. MwSt. I/2021	Artikelnummer Silber Mattglanz = 1 ESG Klar mit KermiCLEAN = P	Preis EUR o. MwSt. I/2021	Artikelnummer Silber Hochglanz = V ESG Klar mit KermiCLEAN = P	Preis EUR o. MwSt. I/2021
2000	790-810	780-800	XB WIA 08020 1AK	920,-	XB WIA 08020 VAK	986,-	XB WIA 08020 1PK	1082,-	XB WIA 08020 VPK	1148,-
	890-910	880-900	XB WIA 09020 1AK		XB WIA 09020 VAK		XB WIA 09020 1PK		XB WIA 09020 VPK	
	990-1010	980-1000	XB WIA 10020 1AK		XB WIA 10020 VAK		XB WIA 10020 1PK		XB WIA 10020 VPK	
	1090-1110	1080-1100	XB WIA 11020 1AK		XB WIA 11020 VAK		XB WIA 11020 1PK		XB WIA 11020 VPK	
	1190-1210	1180-1200	XB WIA 12020 1AK		XB WIA 12020 VAK		XB WIA 12020 1PK		XB WIA 12020 VPK	
	1290-1310	1280-1300	XB WIA 13020 1AK	1009,-	XB WIA 13020 VAK	1075,-	XB WIA 13020 1PK	1171,-	XB WIA 13020 VPK	1237,-
	1390-1410	1380-1400	XB WIA 14020 1AK		XB WIA 14020 VAK		XB WIA 14020 1PK		XB WIA 14020 VPK	
	1490-1510	1480-1500	XB WIA 15020 1AK		XB WIA 15020 VAK		XB WIA 15020 1PK		XB WIA 15020 VPK	
	1590-1610	1580-1600	XB WIA 16020 1AK		XB WIA 16020 VAK		XB WIA 16020 1PK		XB WIA 16020 VPK	
	1790-1810	1780-1800	XB WIA 18020 1AK	1162,-	XB WIA 18020 VAK	1228,-	XB WIA 18020 1PK	1324,-	XB WIA 18020 VPK	1390,-

Maßanfertigung nur nach Maßblatt										
Alle Maßangaben in mm. Kürzen der 90° Stabilisierung bauseits möglich. Breitenverstellmöglichkeit Maßanfertigung + 15 mm / - 5 mm.						WALK-IN Wall rechts und links verwendbar.				
Höhe Duschkabine	Wanneneinbaumaß max. 2000 bei Höhe 1450 max. 1850 bei Höhe 2000 max. 1650 bei Höhe 2200	Artikelnummer Silber Mattglanz ESG Klar	Preis EUR o. MwSt. I/2021	Artikelnummer Silber Hochglanz ESG Klar	Preis EUR o. MwSt. I/2021	Artikelnummer Silber Mattglanz ESG Klar mit KermiCLEAN	Preis EUR o. MwSt. I/2021	Artikelnummer Silber Hochglanz ESG Klar mit KermiCLEAN	Preis EUR o. MwSt. I/2021	Bestellangaben
bis 1450	bis 1450	XB WIA	1049,-	XB WIA	1115,-	XB WIA	1211,-	XB WIA	1277,-	XB WIA
	1451-1650	XB WIA	1151,-	XB WIA	1217,-	XB WIA	1313,-	XB WIA	1379,-	+ Höhe Duschkabine
	1651-2000	XB WIA	1256,-	XB WIA	1322,-	XB WIA	1418,-	XB WIA	1484,-	+ Wanneneinbaumaß
1451-2000	bis 1250	XB WIA	1151,-	XB WIA	1217,-	XB WIA	1313,-	XB WIA	1379,-	+ Oberfläche
	1251-1650	XB WIA	1256,-	XB WIA	1322,-	XB WIA	1418,-	XB WIA	1484,-	+ Glas
	1651-1850	XB WIA	1328,-	XB WIA	1394,-	XB WIA	1490,-	XB WIA	1556,-	+ Länge Stabilisierung (max. 1250)
2001-2200	bis 1250	XB WIA	1256,-	XB WIA	1322,-	XB WIA	1418,-	XB WIA	1484,-	
	1251-1650	XB WIA	1397,-	XB WIA	1463,-	XB WIA	1559,-	XB WIA	1625,-	

	Schrägschnitt	auf Anfrage
	Sonderkonstruktion	auf Anfrage

Gläser	Aufpreis auf ESG Klar		Aufpreis auf ESG Klar mit KermiCLEAN	
	Code	Preis	Code	Preis
■ Weitere Gläser über KermiEXTRA.				
■ ESG Milchglas SR Opaco	U	+ 348,-	Y	+ 348,-
■ ESG Farbglas Grau	L	+ 348,-	M	+ 348,-
■ ESG Klar Dekor Stripe 2	E	+ 192,-	F	+ 192,-
■ ESG Klar Dekor Stripe 3*	B	+ 251,-	D	+ 251,-
■ ESG Klar Dekor Stripe 4*	O	+ 192,-	Q	+ 192,-

\*Stammdaten verfügbar ab 01.04.2021

Bestellbeispiel:  
XB WIA 08020 VUK  
V = Silber Hochglanz  
U = ESG Milchglas SR Opaco

- Glaskantenschutzprofil senkrecht zum nachträglichen Anbringen ZDGK PRO XB
- Handtuchhalter 660 mm werksseitig vormontiert
- Handtuchhalter 340 mm werksseitig vormontiert

Zubehör Seite 122  
+ EUR 246,- auf Preis Maßanfertigung, weitere Infos Seite 123  
+ EUR 193,- auf Preis Maßanfertigung, weitere Infos Seite 123

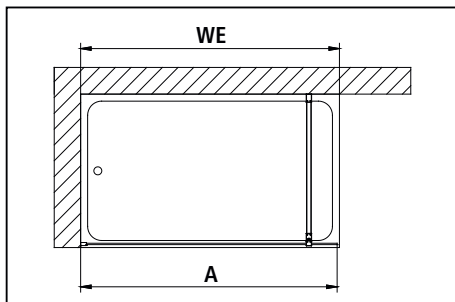

White Line siehe Seite 813

KermiEXTRA		Preis EUR o. MwSt. I/2021			Aufpreis auf Preis Serienteil / Maßanfertigung					
Sandgestrahlte Gläser	Dekor Stripe 2, Stripe 4	192,-	Alle weiteren Kermi Dekore	251,-	Individuelle Dekore auf Anfrage.	Seite 752-765				
Spiegelglas	Breite in mm je Artikel	- 550	280,-	551-950	483,-	951-1250	688,-	ab 1251	966,-	Seite 766-769
Oberflächen	auf Silber Hochglanz	197,-								Seite 770-773

# WALK-IN XB

Festfeld in Flucht zur Kombination mit WALK-IN XB Wall oder Free



## Produktleistung

- Teilgerahmtes Festfeld in Flucht zur Kombination XB WIW Wall / XB WIA Wall / XB FW1 Free / XB FWA Free.
- Verglasung mit 8 mm Einscheiben-Sicherheitsglas nach EN 12150, optional mit Pflegeleicht-Beschichtung KermiCLEAN.
- Profile aus hochwertigem eloxiertem Aluminium.
- WALK-IN XB erfüllt die Anforderungen der Spritzwasserschutzprüfung nach DIN EN 14428.
- Im Lieferumfang enthalten: Befestigungsmaterial.

## Einbaumöglichkeiten

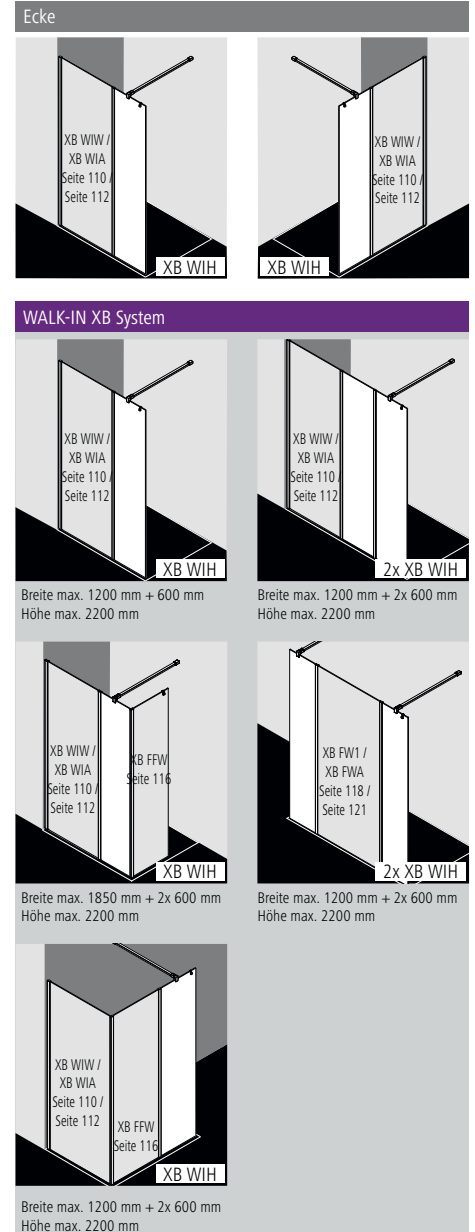

## Aufmaß + Montage

Informationen zu Aufmaß + Montage siehe Seite 78 – 81

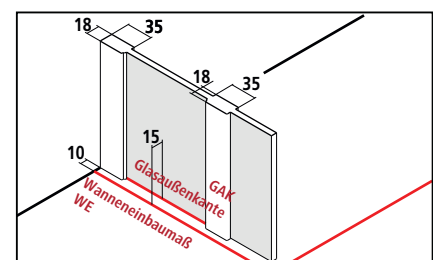

Kermi Duschkabinen sind zur Montage auf Duschwanne bzw. Duschplatz bestimmt. Bei anderweitiger Verwendung ist ein gleichwertiger Duschbereich (Gefälle, Abdichtung nach DIN 18534, ...) sicherzustellen.



Breitenverstellmaß BV = Wanneneinbaumaß WE - 10 mm



Serienteil									
Alle Maßangaben in mm bei lotgerechten Wänden. Schräge unter dem Festfeld max. 5 mm, andernfalls Montage nicht möglich.								Festfeld in Flucht rechts und links verwendbar.	
Höhe Duschkabine	Breite Festfeld	Artikelnummer Silber Hochglanz = V ESG Klar = A	Preis EUR o. MwSt. I/2021	Artikelnummer Silber Hochglanz = V ESG Klar mit KermiCLEAN = P	Preis EUR o. MwSt. I/2021	Artikelnummer Silber Hochglanz = V ESG Spiegelglas = J	Preis EUR o. MwSt. I/2021	Artikelnummer Silber Hochglanz = V ESG Spiegelglas mit KermiCLEAN = K	Preis EUR o. MwSt. I/2021
2000	300	XB WIH 03020 VAK	432,-	XB WIH 03020 VPK	594,-	XB WIH 03020 VJK	668,-	XB WIH 03020 VKK	830,-
	400	XB WIH 04020 VAK		XB WIH 04020 VPK		XB WIH 04020 VJK		XB WIH 04020 VKK	
	500	XB WIH 05020 VAK	477,-	XB WIH 05020 VPK	639,-	XB WIH 05020 VJK	713,-	XB WIH 05020 VKK	875,-
	600	XB WIH 06020 VAK		XB WIH 06020 VPK		XB WIH 06020 VJK		XB WIH 06020 VKK	

Maßanfertigung nur nach Maßblatt						
Alle Maßangaben in mm. Breitenverstellmöglichkeit Maßanfertigung WALK-IN Wall und Festfeld in Flucht + 15 mm / - 5 mm Gesamtbreite WALK-IN Wall und Festfeld in Flucht max. 1800 mm.						Festfeld in Flucht rechts und links verwendbar.
Höhe Duschkabine	Breite Festfeld max. 600	Artikelnummer Silber Hochglanz ESG Klar	Preis EUR o. MwSt. I/2021	Artikelnummer Silber Hochglanz ESG Klar mit KermiCLEAN	Preis EUR o. MwSt. I/2021	Bestellangaben
bis 2000	120-600	XB WIH	601,-	XB WIH	763,-	XB WIH + Höhe Duschkabine + Breite Festfeld
	120-600	XB WIH	723,-	XB WIH	885,-	+ Oberfläche + Glas
2001-2200						
 Schrägschnitt <span style="float: right;">auf Anfrage</span>						
 Sonderkonstruktion <span style="float: right;">auf Anfrage</span>						

Gläser	Aufpreis auf ESG Klar		Aufpreis auf ESG Klar mit KermiCLEAN	
	Code	Preis	Code	Preis
■ Weitere Gläser über KermiEXTRA.				
■ ESG Milchglas SR Opaco	U	+ 348,-	Y	+ 348,-
■ ESG Farbglas Grau	L	+ 348,-	M	+ 348,-

Bestellbeispiel:  
**XB WIH 03020 VUK**  
**V** = Silber Hochglanz  
**U** = ESG Milchglas SR Opaco

- Glaskantenschutzprofil senkrecht zum nachträglichen Anbringen ZDGK PRO XB Zubehör Seite 122
- Handtuchhalter 340 mm werksseitig vormontiert + EUR 193,- auf Preis Maßanfertigung, weitere Infos Seite 123

KermiEXTRA				Preis EUR o. MwSt. I/2021 Aufpreis auf Preis Serienteil / Maßanfertigung
Sandgestrahlte Gläser	Dekor Stripe 2, Stripe 4	<b>192,-</b>	Alle weiteren Kermi Dekore	<b>251,-</b> Individuelle Dekore auf Anfrage. Seite 752-765
Spiegelglas	Breite in mm je Artikel	- 550 <b>280,-</b> 551-950 <b>483,-</b>		Seite 766-769
Oberflächen	auf Silber Hochglanz	<b>197,-</b>		Seite 770-773

# WALK-IN XB

Festfeld im Winkel zur Kombination mit WALK-IN XB Wall oder Free



## Produktleistung

- Teilgerahmtes Festfeld im Winkel zur Kombination XB WIW Wall / XB WIA Wall / XB FW1 Free / XB FWA Free.
- Verglasung mit 8 mm Einscheiben-Sicherheitsglas nach EN 12150, optional mit Pflegeleicht-Beschichtung KermiCLEAN.
- Profile aus hochwertigem eloxiertem Aluminium.
- WALK-IN XB erfüllt die Anforderungen der Spritzwasserschutzprüfung nach DIN EN 14428.
- Im Lieferumfang enthalten: Befestigungsmaterial.

## Einbaumöglichkeiten

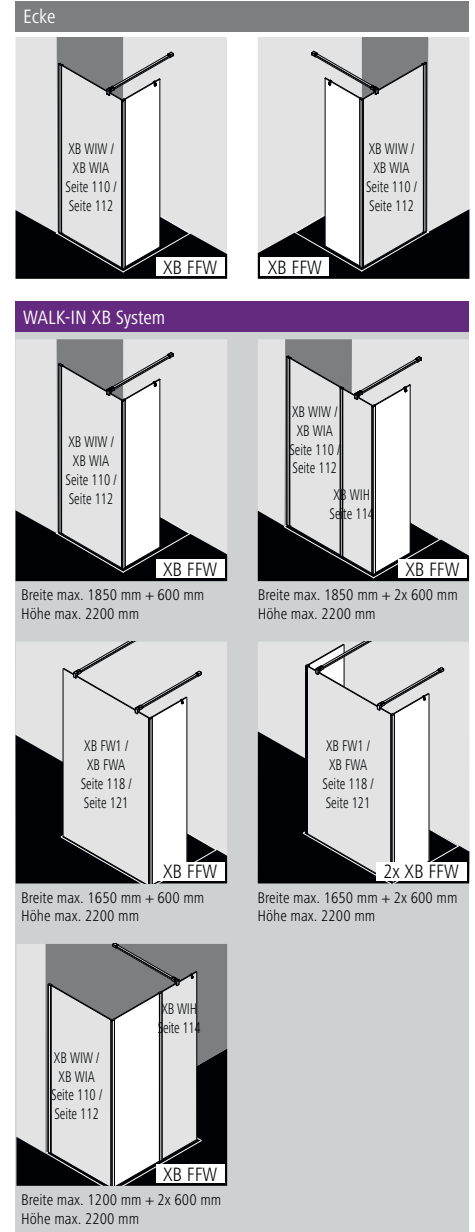

## Aufmaß + Montage

Informationen zu Aufmaß + Montage siehe Seite 78 – 81

Kermi Duschkabinen sind zur Montage auf Duschwanne bzw. Duschplatz bestimmt. Bei anderweitiger Verwendung ist ein gleichwertiger Duschbereich (Gefälle, Abdichtung nach DIN 18534, ...) sicherzustellen.

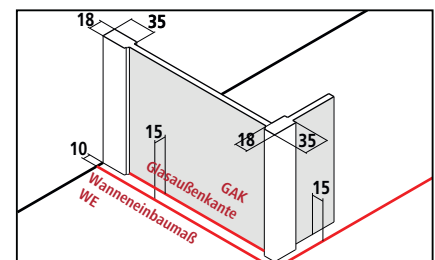



Breitenverstellmaß BV = Wanneneinbaumaß WE - 10 mm



Serienteil									
Alle Maßangaben in mm bei lotgerechten Wänden. Schräge unter dem Festfeld max. 5 mm, andernfalls Montage nicht möglich.								Festfeld im Winkel rechts und links verwendbar.	
Höhe Duschkabine	Breite Festfeld A	Artikelnummer Silber Hochglanz = V ESG Klar = A	Preis EUR o. MwSt. I/2021	Artikelnummer Silber Hochglanz = V ESG Klar mit KermiCLEAN = P	Preis EUR o. MwSt. I/2021	Artikelnummer Silber Hochglanz = V ESG Spiegelglas = J	Preis EUR o. MwSt. I/2021	Artikelnummer Silber Hochglanz = V ESG Spiegelglas mit KermiCLEAN = K	Preis EUR o. MwSt. I/2021
2000	317	XB FFW 03020 VAK	432,-	XB FFW 03020 VPK	594,-	XB FFW 03020 VJK	668,-	XB FFW 03020 VKK	830,-
	417	XB FFW 04020 VAK		XB FFW 04020 VPK		XB FFW 04020 VJK		XB FFW 04020 VKK	
	517	XB FFW 05020 VAK	477,-	XB FFW 05020 VPK	639,-	XB FFW 05020 VJK	713,-	XB FFW 05020 VKK	875,-
	617	XB FFW 06020 VAK		XB FFW 06020 VPK		XB FFW 06020 VJK		XB FFW 06020 VKK	

Maßanfertigung nur nach Maßblatt						
Alle Maßangaben in mm.						Festfeld im Winkel rechts und links verwendbar.
Höhe Duschkabine	Breite Festfeld max. 617	Artikelnummer Silber Hochglanz ESG Klar	Preis EUR o. MwSt. I/2021	Artikelnummer Silber Hochglanz ESG Klar mit KermiCLEAN	Preis EUR o. MwSt. I/2021	Bestellangaben
bis 2000	120-617	XB FFW	601,-	XB FFW	763,-	XB FFW + Höhe Duschkabine + Breite Festfeld
	2001-2200	120-617	XB FFW	723,-	XB FFW	885,- + Oberfläche + Glas

 Schrägschnitt auf Anfrage  
 Sonderkonstruktion auf Anfrage

Gläser	Aufpreis auf ESG Klar		Aufpreis auf ESG Klar mit KermiCLEAN	
	Code	Preis	Code	Preis
■ Weitere Gläser über KermiEXTRA.				
■ ESG Milchglas SR Opaco	U	+ 348,-	Y	+ 348,-
■ ESG Farbglas Grau	L	+ 348,-	M	+ 348,-

Bestellbeispiel:  
**XB FFW 03020 VUK**  
**V** = Silber Hochglanz  
**U** = ESG Milchglas SR Opaco

- Glaskantenschutzprofil senkrecht zum nachträglichen Anbringen ZDGK PRO XB Zubehör Seite 122
- Handtuchhalter 340 mm werksseitig vormontiert + EUR 193,- auf Preis Maßanfertigung, weitere Infos Seite 123

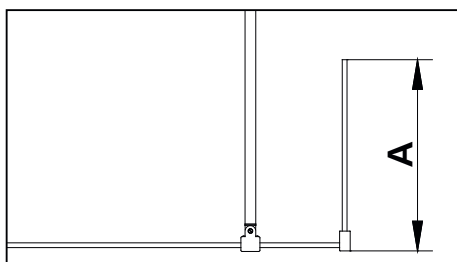

KermiEXTRA				Preis EUR o. MwSt. I/2021
				Aufpreis auf Preis Serienteil / Maßanfertigung
Sandgestrahlte Gläser	Dekor Stripe 2, Stripe 4	<b>192,-</b>	Alle weiteren Kermi Dekore	<b>251,-</b> Individuelle Dekore auf Anfrage. Seite 752-765
Spiegelglas	Breite in mm je Artikel	- 550 <b>280,-</b> 551-950 <b>483,-</b>		Seite 766-769
Oberflächen	auf Silber Hochglanz	<b>197,-</b>		Seite 770-773

# WALK-IN XB

Free



## Einbaumöglichkeiten

Freie Situation

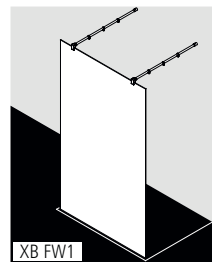

WALK-IN XB System

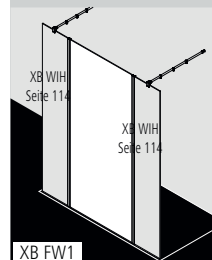

Breite max. 1200 mm +  
2x 600 mm  
Höhe max. 2200 mm

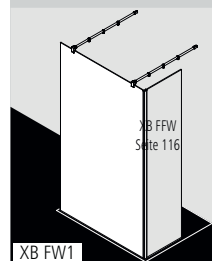

Breite max. 1650 mm + 600 mm  
Höhe max. 2200 mm

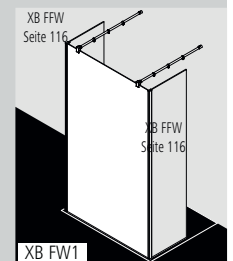

Breite max. 1650 mm +  
2x 600 mm  
Höhe max. 2200 mm

## Produktleistung

- Zur freistehenden Installation.
- Rahmenlose Walk-In-Glasanlage mit zwei 90° Stabilisierungen (rund).
- Verglasung mit 8 mm Einscheiben-Sicherheitsglas nach EN 12150, optional mit Pflegeleicht-Beschichtung KermiCLEAN.
- Stabilisierungen aus hochwertigem eloxiertem Aluminium und hochwertigem Metall.
- WALK-IN XB erfüllt die Anforderungen der Spritzwasserschutzprüfung nach DIN EN 14428.
- Im Lieferumfang enthalten: Befestigungsmaterial.

## Aufmaß + Montage

Informationen zu Aufmaß + Montage siehe Seite 78 – 81

Kermi Duschkabinen sind zur Montage auf Duschwanne bzw. Duschplatz bestimmt. Bei anderweitiger Verwendung ist ein gleichwertiger Duschbereich (Gefälle, Abdichtung nach DIN 18534, ...) sicherzustellen.

MADE IN  
GERMANY

CE EN 14428

TUV  
SUD GS  
geprüfte  
Sicherheit

20  
JAHRE Nachkauficherheit  
für Ersatzteile

# XB FW1

Serienteil		90° Stabilisierungen (Länge 1220 mm)			
Alle Maßangaben in mm. Kürzen der 90° Stabilisierung bauseits möglich.		Artikelnummer		Preis EUR o. MwSt. I/2021	
Höhe Duschkabine	Gesamtbreite A	Silber Hochglanz = V ESG Klar = A		Silber Hochglanz = V ESG Klar mit KermiCLEAN = P	
2000	1200	XB FW1 12020 VAK		1075,-	
	1400	XB FW1 14020 VAK		1227,-	
	1500	XB FW1 15020 VAK			
	1600	XB FW1 16020 VAK			
		XB FW1 12020 VPK		1237,-	
		XB FW1 14020 VPK		1389,-	
		XB FW1 15020 VPK			
		XB FW1 16020 VPK			

Maßanfertigung nur nach Maßblatt		90° Stabilisierungen (Länge 1220 mm)			
Alle Maßangaben in mm. Kürzen der 90° Stabilisierung bauseits möglich.		Artikelnummer		Preis EUR o. MwSt. I/2021	
Höhe Duschkabine	Gesamtbreite max. 1650	Silber Hochglanz ESG Klar		Silber Hochglanz ESG Klar mit KermiCLEAN	
bis 2000	bis 950	XB FW1		1199,-	
	951-1250	XB FW1		1322,-	
	1251-1650	XB FW1		1374,-	
2001-2200	bis 950	XB FW1		1322,-	
	951-1250	XB FW1		1445,-	
	1251-1650	XB FW1		1499,-	
		XB FW1		1361,-	
		XB FW1		1484,-	
		XB FW1		1536,-	
		XB FW1		1484,-	
		XB FW1		1607,-	
		XB FW1		1661,-	

Sonderkonstruktion auf Anfrage

Gläser	Aufpreis auf ESG Klar		Aufpreis auf ESG Klar mit KermiCLEAN	
	Code	Preis	Code	Preis
■ Weitere Gläser über KermiEXTRA.				
■ ESG Milchglas SR Opaco	U	+ 348,-	Y	+ 348,-
■ ESG Farbglas Grau	L	+ 348,-	M	+ 348,-

Bestellbeispiel:  
**XB FW1 12020 VUK**  
**V** = Silber Hochglanz  
**U** = ESG Milchglas SR Opaco

- Glaskantenschutzprofil senkrecht zum nachträglichen Anbringen ZDGK PRO XB
  - Glaskantenschutzprofil waagrecht werksseitig vormontiert
  - Handtuchhalter 660 mm werksseitig vormontiert
  - Handtuchhalter 340 mm werksseitig vormontiert
- Zubehör Seite 122  
 + EUR 179,- auf Preis Maßanfertigung,  
 + EUR 246,- auf Preis Maßanfertigung, weitere Infos Seite 123  
 + EUR 193,- auf Preis Maßanfertigung, weitere Infos Seite 123

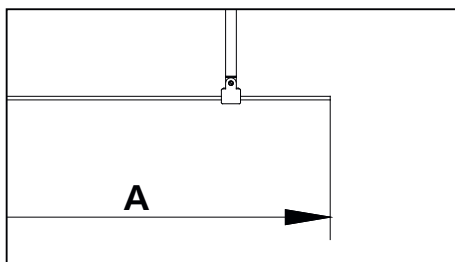

KermiEXTRA	Preis EUR o. MwSt. I/2021				
	Aufpreis auf Preis Serienteil / Maßanfertigung				
Sandgestrahlte Gläser	Dekor Stripe 2, Stripe 4	192,-	Alle weiteren Kermi Dekore	251,-	Individuelle Dekore auf Anfrage. Seite 752-765
Spiegelglas	Breite in mm je Artikel	- 550 280,-	551-950 483,-	951-1250 688,-	ab 1251 966,- Seite 766-769
Oberflächen	auf Silber Hochglanz	197,-			Seite 770-773

# WALK-IN XB

Free



## Einbaumöglichkeiten

Freie Situation

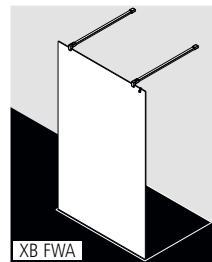

WALK-IN XB System

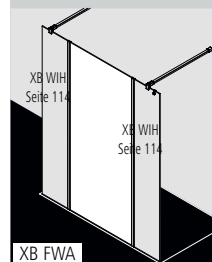

Breite max. 1200 mm +  
2x 600 mm  
Höhe max. 2200 mm

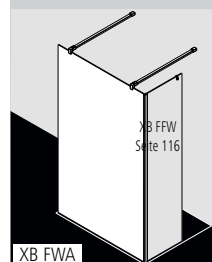

Breite max. 1650 mm +  
600 mm  
Höhe max. 2200 mm

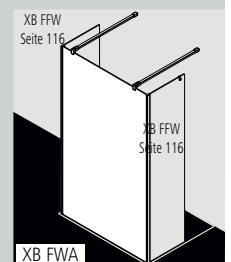

Breite max. 1650 mm +  
2x 600 mm  
Höhe max. 2200 mm

## Produktleistung

- Zur freistehenden Installation.
- Rahmenlose Walk-In-Glasanlage mit zwei 90° Stabilisierungen (rechteckig).
- Verglasung mit 8 mm Einscheiben-Sicherheitsglas nach EN 12150, optional mit Pflegeleicht-Beschichtung KermiCLEAN.
- Stabilisierungen aus hochwertigem eloxiertem Aluminium und hochwertigem Metall.
- WALK-IN XB erfüllt die Anforderungen der Spritzwasserschutzprüfung nach DIN EN 14428.
- Im Lieferumfang enthalten: Befestigungsmaterial. Ein frei platzierbarer transparenter Handtuchhalter-Haken.

## Aufmaß + Montage

Informationen zu Aufmaß + Montage siehe Seite 78 – 81

Kermi Duschkabinen sind zur Montage auf Duschwanne bzw. Duschplatz bestimmt. Bei anderweitiger Verwendung ist ein gleichwertiger Duschbereich (Gefälle, Abdichtung nach DIN 18534, ...) sicherzustellen.

MADE IN GERMANY

CE EN 14428

TUV SUD GS

20 JAHRE Nachkaufssicherheit für Ersatzteile



Serienteil		90° Stabilisierungen (Länge 1250 mm)			
Alle Maßangaben in mm. Kürzen der 90° Stabilisierung bauseits möglich.		Artikelnummer		Preis EUR o. MwSt. I/2021	
Höhe Duschkabine	Gesamtbreite A	Silber Hochglanz = V ESG Klar = A		Silber Hochglanz = V ESG Klar mit KermiCLEAN = P	
2000	1200	XB FWA 12020 VAK		1075,-	
	1400	XB FWA 14020 VAK		1227,-	
	1500	XB FWA 15020 VAK			
	1600	XB FWA 16020 VAK			
		XB FWA 12020 VPK		1237,-	
		XB FWA 14020 VPK		1389,-	
		XB FWA 15020 VPK			
		XB FWA 16020 VPK			

Maßanfertigung nur nach Maßblatt		90° Stabilisierungen (Länge 1250 mm)				
Alle Maßangaben in mm. Kürzen der 90° Stabilisierung bauseits möglich.		Artikelnummer		Preis EUR o. MwSt. I/2021		Bestellangaben
Höhe Duschkabine	Gesamtbreite max. 1650	Silber Hochglanz ESG Klar		Silber Hochglanz ESG Klar mit KermiCLEAN		
bis 2000	bis 950	XB FWA		1199,-		XB FWA
	951-1250	XB FWA		1322,-		+ Höhe Duschkabine
	1251-1650	XB FWA		1374,-		+ Gesamtbreite
2001-2200	bis 950	XB FWA		1322,-		+ Oberfläche
	951-1250	XB FWA		1445,-		+ Glas
	1251-1650	XB FWA		1499,-		+ Länge Stabilisierung (max. 1250)



Gläser	Aufpreis auf ESG Klar		Aufpreis auf ESG Klar mit KermiCLEAN	
	Code	Preis	Code	Preis
■ Weitere Gläser über KermiEXTRA.				
■ ESG Milchglas SR Opaco	U	+ 348,-	Y	+ 348,-
■ ESG Farbglas Grau	L	+ 348,-	M	+ 348,-

Bestellbeispiel:  
**XB FWA 12020 VUK**  
**V** = Silber Hochglanz  
**U** = ESG Milchglas SR Opaco

- Glaskantenschutzprofil senkrecht zum nachträglichen Anbringen ZDGK PRO XB Zubehör Seite 122
- Glaskantenschutzprofil waagrecht werksseitig vormontiert + EUR 179,- auf Preis Maßanfertigung,
- Handtuchhalter 660 mm werksseitig vormontiert + EUR 246,- auf Preis Maßanfertigung, weitere Infos Seite 123
- Handtuchhalter 340 mm werksseitig vormontiert + EUR 193,- auf Preis Maßanfertigung, weitere Infos Seite 123

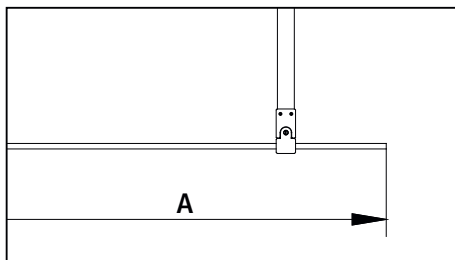

KermiEXTRA		Preis EUR o. MwSt. I/2021			
		Aufpreis auf Preis Serienteil / Maßanfertigung			
Sandgestrahlte Gläser	Dekor Stripe 2, Stripe 4 <b>192,-</b>	Alle weiteren Kermi Dekore <b>251,-</b>		Individuelle Dekore auf Anfrage. Seite 752-765	
Spiegelglas	Breite in mm je Artikel	- 550 <b>280,-</b>	551-950 <b>483,-</b>	951-1250 <b>688,-</b>	ab 1251 <b>966,-</b> Seite 766-769
Oberflächen	auf Silber Hochglanz	<b>197,-</b>			Seite 770-773

# WALK-IN XB

## Zubehör

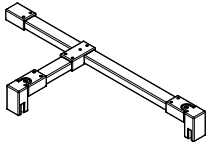
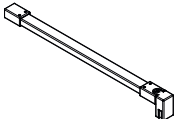
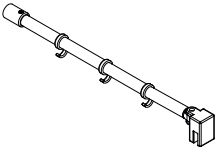
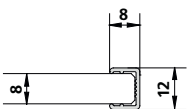
Zubehörbezeichnung Abbildung	Zubehörbeschreibung	Zubehörnummer Achtung: Teilweise nicht EDIFACT-fähig!	Preis EUR o. MwSt.	
			Silber Mattglanz / Chrom = 1	Silber Hochglanz / Chrom = V
<b>Stabilisierung</b>				
	T-Stabilisierung Kann bei Montage beliebig gekürzt werden.			
	Länge 1250 mm / Tiefe 200 mm	ZDSS SFW XB125.K	-	212,-
	Sonderlänge bis max. 1850 mm / Tiefe bis max. 500 mm	ZDSS SFW XB	-	240,-
	90° Stabilisierungsmöglichkeit Kann bei Montage beliebig gekürzt werden.			
	Länge 1250 mm	ZDSS S90 XB125.K	120,-	184,-
	Sonderlänge bis 1550 mm	ZDSS S90 XB	141,-	212,-
	90° Stabilisierung für WALK-IN XB Kann bei Montage beliebig gekürzt werden.			
	Länge 1220 mm	ZDSS R90 XB122.K	120,-	183,-
<b>Sonderprofil</b>				
	Glaskantenschutzprofil senkrecht für Glasstärke 8 mm zum Schutz offener Glaskanten, zum nachträglichen Anbringen <b>Unbedingt Bauform und Glaslänge angeben!</b>			
	bis Höhe 2000 mm	ZDGK PRO XB	-	126,-
	Höhe 2001 - 2200 mm	ZDGK PRO XB	-	136,-

# WALK-IN XB

## Zubehör

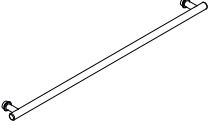
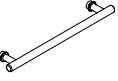
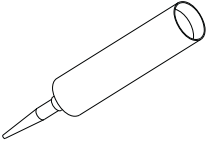
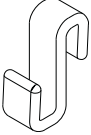
Zubehörbezeichnung Abbildung	Zubehörbeschreibung	Zubehörnummer Achtung: Teilweise nicht EDIFACT-fähig!	Preis EUR o. MwSt.
			Chrom
<b>Handtuchhalter</b>			
	1 kompletter Handtuchhalter Länge 660 mm innen flächenbündig für WALK-IN werksseitig mittig vormontiert		siehe WALK-IN
	Handtuchhalter in anderer Position, Handtuchhalter auf Festfeld, mehrere Handtuchhalter		auf Anfrage
	1 kompletter Handtuchhalter Länge 340 mm innen flächenbündig für WALK-IN werksseitig mittig vormontiert		siehe WALK-IN
	Handtuchhalter in anderer Position, Handtuchhalter auf Festfeld, mehrere Handtuchhalter		auf Anfrage
Zubehörbezeichnung Abbildung	Zubehörbeschreibung	Zubehörnummer Achtung: Teilweise nicht EDIFACT-fähig!	Preis EUR o. MwSt.
<b>Dichtungsmittel</b>			
	Farbloses Dichtungsmittel		
	Kartusche 310 ml	ZDSI 000 XB000XK	22,-
<b>Handtuchhalter-Haken</b>			
	Transparente Handtuchhalter-Haken passend für Festfeld / Seitenwand und Türflügel		
	5 Stück	ZDHH HHH XB000XK	25,-

# WALK-IN XC

Die Reduzierte.

Serienhöhe 2000 mm

Sondermaße

KermiEXTRA

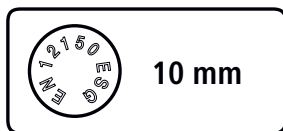

WALK-IN XC Wall mit Dekor Stripe 2.

Serienmodell

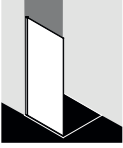

XC W10  
Seite 126

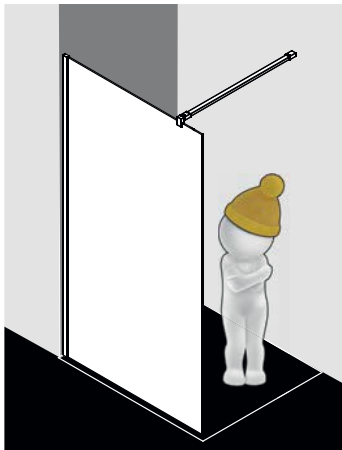

Nachträglich mit Tür  
verschießbar

Oberflächen



Silber Hochglanz



Silber Mattglanz



Schwarz  
RAL 9005 Soft



Programm  
Dark Edition  
siehe Seite 794

Gläser

Optional mit Pflegeleicht-Beschichtung KermiCLEAN erhältlich



ESG Klar



ESG SR Opaco



ESG Grau



ESG Dekor Stripe 3



ESG Dekor Stripe 4



# WALK-IN XC

## Wall



### Einbaumöglichkeiten

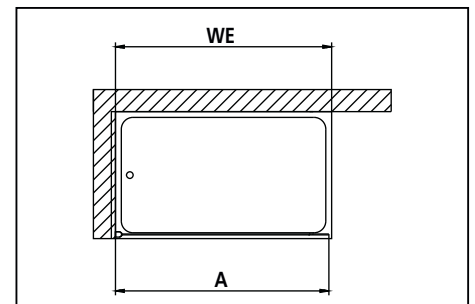
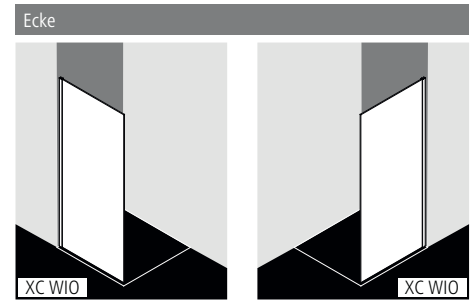

### Produktleistung

- Teilgerahmte Walk-In Glasanlage mit Wandbefestigung, ohne Stabilisierung.
- Optional mit WALK-IN XC Stabilisierung (innen).
- Verglasung mit 10 mm Einscheiben-Sicherheitsglas nach EN 12150, optional mit Pflegeleicht-Beschichtung KermiCLEAN.
- Profil aus hochwertigem eloxiertem Aluminium.
- Verstellmöglichkeit im Wandprofil 10 mm.
- WALK-IN XC erfüllt die Anforderungen der Spritzwasserschutzprüfung nach DIN EN 14428.
- Im Lieferumfang enthalten: Befestigungsmaterial.

### Aufmaß + Montage

Informationen zu Aufmaß + Montage siehe Seite 78 – 81

Kermi Duschkabinen sind zur Montage auf Duschwanne bzw. Duschplatz bestimmt. Bei anderweitiger Verwendung ist ein gleichwertiger Duschbereich (Gefälle, Abdichtung nach DIN 18534, ...) sicherzustellen.

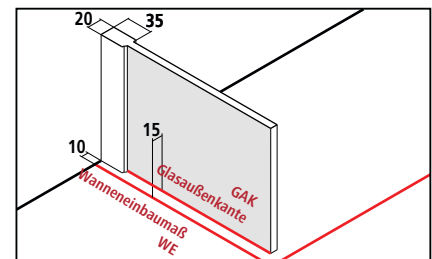

Breitenverstellmaß BV = Wanneneinbaumaß WE - 10 mm



# XC WIO

## Serienteil

Alle Maßangaben in mm bei lotgerechten Wänden.  
Schräge unter WALK-IN Wall max. 5 mm, andernfalls Maßanfertigung und Sonderkonstruktion erforderlich.

WALK-IN Wall rechts und links verwendbar.

Höhe Duschkabine	Wanneneinbaumaß WE	Gesamtbreite A	Artikelnummer Silber Mattglanz = 1 ESG Klar = A	Preis EUR o. MwSt. I/2021	Artikelnummer Silber Hochglanz = V ESG Klar = A	Preis EUR o. MwSt. I/2021	Artikelnummer Silber Mattglanz = 1 ESG Klar mit KermiCLEAN = P	Preis EUR o. MwSt. I/2021	Artikelnummer Silber Hochglanz = V ESG Klar mit KermiCLEAN = P	Preis EUR o. MwSt. I/2021
2000	390-400	380-390	XC WIO 04020 1AK	748,-	XC WIO 04020 VAK	791,-	XC WIO 04020 1PK	910,-	XC WIO 04020 VPK	953,-
	490-500	480-490	XC WIO 05020 1AK		XC WIO 05020 VAK		XC WIO 05020 1PK		XC WIO 05020 VPK	
	590-600	580-590	XC WIO 06020 1AK		XC WIO 06020 VAK		XC WIO 06020 1PK		XC WIO 06020 VPK	
	690-700	680-690	XC WIO 07020 1AK		XC WIO 07020 VAK		XC WIO 07020 1PK		XC WIO 07020 VPK	
	790-800	780-790	XC WIO 08020 1AK		XC WIO 08020 VAK		XC WIO 08020 1PK		XC WIO 08020 VPK	
	890-900	880-890	XC WIO 09020 1AK	1079,-	XC WIO 09020 VAK	1122,-	XC WIO 09020 1PK	1241,-	XC WIO 09020 VPK	1284,-
	990-1000	980-990	XC WIO 10020 1AK		XC WIO 10020 VAK		XC WIO 10020 1PK		XC WIO 10020 VPK	
	1090-1100	1080-1090	XC WIO 11020 1AK		XC WIO 11020 VAK		XC WIO 11020 1PK		XC WIO 11020 VPK	
	1190-1200	1180-1190	XC WIO 12020 1AK		XC WIO 12020 VAK		XC WIO 12020 1PK		XC WIO 12020 VPK	
	1390-1400	1380-1390	XC WIO 14020 1AK	1245,-	XC WIO 14020 VAK	1288,-	XC WIO 14020 1PK	1407,-	XC WIO 14020 VPK	1450,-

## Maßanfertigung nur nach Maßblatt

Alle Maßangaben in mm.  
Breitenverstellmöglichkeit Maßanfertigung + 5 mm / - 5 mm.

WALK-IN Wall rechts und links verwendbar.

Höhe Duschkabine	Wanneneinbaumaß WE max. 1450 bei Höhe bis 2000 max. 1250 bei Höhe bis 2200	Artikelnummer Silber Mattglanz ESG Klar	Preis EUR o. MwSt. I/2021	Artikelnummer Silber Hochglanz ESG Klar	Preis EUR o. MwSt. I/2021	Artikelnummer Silber Mattglanz ESG Klar mit KermiCLEAN	Preis EUR o. MwSt. I/2021	Artikelnummer Silber Hochglanz ESG Klar mit KermiCLEAN	Preis EUR o. MwSt. I/2021	Bestellangaben
bis 2000	bis 1250	XC WIO	1388,-	XC WIO	1431,-	XC WIO	1550,-	XC WIO	1593,-	XC WIO
	1251-1450	XC WIO	1452,-	XC WIO	1495,-	XC WIO	1614,-	XC WIO	1657,-	+ Höhe Duschkabine + Wanneneinbaumaß
2001-2200	bis 1250	XC WIO	1513,-	XC WIO	1556,-	XC WIO	1675,-	XC WIO	1718,-	+ Oberfläche + Glas



Sonderkonstruktion

auf Anfrage

## Gläser

Weitere Gläser über KermiEXTRA.

	Aufpreis auf ESG Klar		Aufpreis auf ESG Klar mit KermiCLEAN	
	Code	Preis	Code	Preis
■ ESG Milchglas SR Opaco	U	+ 523,-	Y	+ 523,-
■ ESG Farbglass Grau	L	+ 523,-	M	+ 523,-
■ ESG Klar Dekor Stripe 3*	B	+ 251,-	D	+ 251,-
■ ESG Klar Dekor Stripe 4*	O	+ 192,-	Q	+ 192,-

\*Stammdaten verfügbar ab 01.04.2021

- Handtuchhalter 660 mm werksseitig vormontiert
- Handtuchhalter 340 mm werksseitig vormontiert
- 90° Stabilisierungsmöglichkeit ZDSS S90 XC120VK

- + EUR 246,- auf Preis Maßanfertigung, weitere Infos Seite 128
- + EUR 193,- auf Preis Maßanfertigung, weitere Infos Seite 128
- + EUR 184,- weitere Infos Seite 128

Bestellbeispiel:

XC WIO 04020 VYK  
V = Silber Hochglanz  
Y = ESG Milchglas SR Opaco mit KermiCLEAN



White Line siehe Seite 812

## KermiEXTRA

Preis EUR o. MwSt. I/2021  
Aufpreis auf Preis Serieinteil / Maßanfertigung

Sandgestrahlte Gläser

Dekor Stripe 2, Stripe 4 **192,-**

Alle weiteren Kermi Dekore

**251,-**

Individuelle Dekore auf Anfrage.

Seite 752-765

Oberflächen

auf Silber Hochglanz

**197,-**

Seite 770-773

# WALK-IN XC

## Zubehör

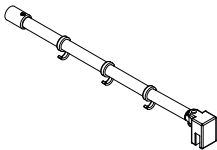
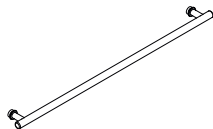
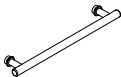
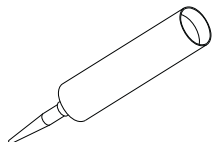
Zubehörbezeichnung Abbildung	Zubehörbeschreibung	Zubehörnummer Achtung: Teilweise nicht EDIFACT-fähig!	Preis EUR o. MwSt. Silber Hochglanz /Chrom = V
<b>Stabilisierung</b>			
	90° Stabilisierung für WALK-IN XC Kann bei Montage beliebig gekürzt werden.		
	Länge 1220 mm	<b>ZDSS S90 XC120VK</b>	<b>184,-</b>
<b>Handtuchhalter</b>			
	1 kompletter Handtuchhalter Länge 660 mm innen flächenbündig für WALK-IN werksseitig mittig vormontiert		siehe WALK-IN
	Handtuchhalter in anderer Position, Handtuchhalter auf Festfeld, mehrere Handtuchhalter		auf Anfrage
	1 kompletter Handtuchhalter Länge 340 mm innen flächenbündig für WALK-IN werksseitig mittig vormontiert		siehe WALK-IN
	Handtuchhalter in anderer Position, Handtuchhalter auf Festfeld, mehrere Handtuchhalter		auf Anfrage
Zubehörbezeichnung Abbildung	Zubehörbeschreibung	Zubehörnummer Achtung: Teilweise nicht EDIFACT-fähig!	Preis EUR o. MwSt. Transparent
<b>Dichtungsmittel</b>			
	Farbloses Dichtungsmittel		
	Kartusche 310 ml	<b>ZDSI 000 XC000XK</b>	<b>22,-</b>





**PASA®**

**PASA® XP**

Die Puristische.

Pendeltür-Komfort

Serienhöhe 1850 mm

Serienhöhe 2000 mm

Höhe bis 2200 mm

Sondermaße

KermiEXTRA

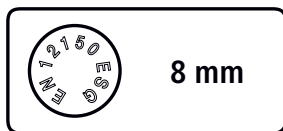

PASA Pendeltür 1-flügelig und Seitenwand.

**Serienmodelle PASA**



PA 1TO  
Seite 134



PA 1GN  
Seite 136

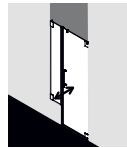

PA 1VN  
Seite 138



PA 1FN  
Seite 140



PA 1HN  
Seite 142



PA 1PTD  
Seite 144

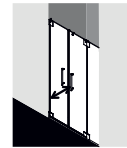

PA 1PFN  
Seite 146

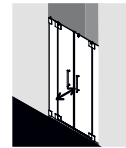

PA 1PTN  
Seite 148

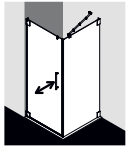

PA 1TWD  
Seite 150

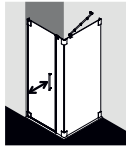

PA 1GWD  
Seite 152

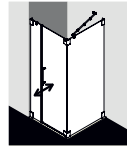

PA 1SWD  
Seite 154



PA 1FWD  
Seite 156

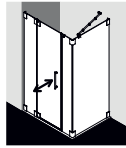

PA 1HWD  
Seite 158

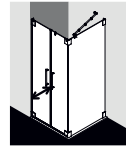

PA 1PSWD  
Seite 160

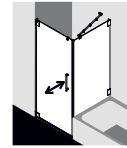

PA 1TVD  
Seite 162

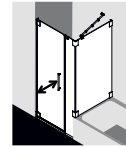

PA 1GVD  
Seite 164

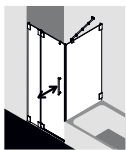

PA 1FV  
Seite 166

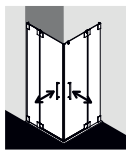

PA 1EPR  
Seite 168

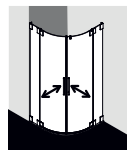

PA 1PRD  
Seite 170

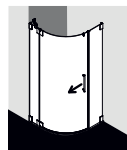

PA 1RDR  
Seite 172

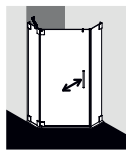

PA 1EFR  
Seite 174



PA 1PFD  
Seite 176

**Serienmodelle PASA XP**



PX 1TR/L  
Seite 180

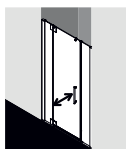

PX 1GR/L  
Seite 182

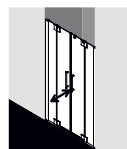

PX 1PTF  
Seite 184

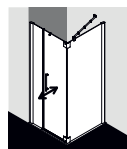

PX 1FR/L / TFR/L  
Seite 186 / 194

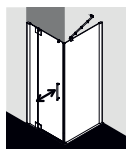

PX 1WR/L / TWD  
Seite 188 / 190

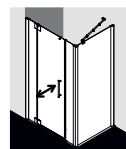

PX 1GR/L / UWD  
Seite 182 / 192

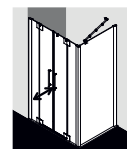

PX 1PTF / UWD  
Seite 184 / 192



PX 1WR/L / TVD  
Seite 188 / 196



PX 1EPR/L  
Seite 198



PX P.  
Seite 202

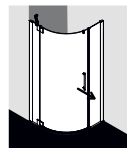

PX R/L  
Seite 206



PX R/L.  
Seite 214



PX F.  
Seite 218

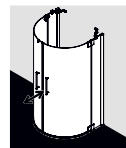

PX Z.  
Seite 210

**WALK-IN**

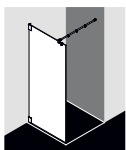

PA TWF\*  
Seite 178

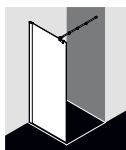

PX TWF\*  
Seite 222



PX TWG\*  
Seite 222

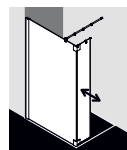

PX T1R/L  
Seite 224

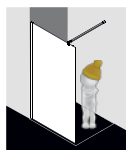

\*Nachträglich mit  
Tür verschließbar

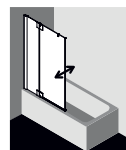

PX DTR/L  
Seite 736

**BADEWANNE**

siehe BADEWANNE Serienmodelle

**Oberflächen je nach Serienmodell**



Chrom



Silber Hochglanz



Silber Mattglanz

**Gläser je nach Serienmodell**

Optional mit Pflegeleicht-Beschichtung KermiCLEAN erhältlich



ESG Klar



ESG SR Opaco



ESG Grau

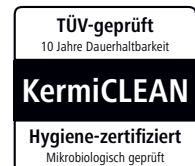

## PASA / PASA XP Design

Zeitlos puristisches Design, haptisch und optisch überzeugende Griffe und Beschläge aus hochwertigem verchromten bzw. silber mattglanz lackierten Metall.



product  
design  
award  
2010



reddot design award  
honourable mention 2010



award 2013



consumer  
favorite 2013



German  
Design Award  
SPECIAL  
MENTION 2014

Halbkreis-Duschplatz LINE Rinne dezentral und Duschkabine  
PASA XP / RAYA ausgezeichnet mit

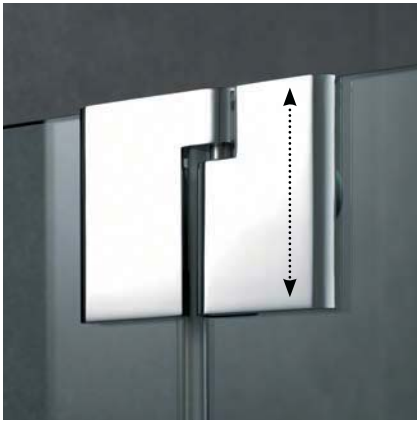

Perfekter Türlauf



Einfache Reinigung



Praktischer  
Handtuchhalter



Zuverlässige Stabilität



Frei zugängliche Ecken



Praktischer  
Handtuchhaken



Hohe Glastransparenz



Spezieller  
Wasserabpralleffekt



Zusatzabdichtung  
inklusive



### Einbaumöglichkeiten

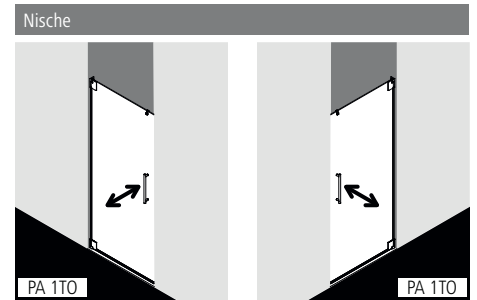

### Produktleistung

- Individuell nach Maß gefertigt.
- Zum Einbau in einer Nische.
- Rahmenlose Tür mit einem Glasflügel, nach innen und außen öffnend.
- Verglasung mit 8 mm Einscheiben-Sicherheitsglas nach EN 12150, optional mit Pflegeleicht-Beschichtung KermiCLEAN.
- Beschläge und Griffe aus hochwertigem Metall.
- Beschläge mit Hebe-Senk-Mechanismus und innen bündig mit der Glasoberfläche.
- Durchgehende Magnetleisten und Dichtprofile, waagerechte Dichtleiste mit Wasserabpralleffekt.
- Mit Bodenschwelle (Höhe 6 mm) ●●, oder ohne Bodenschwelle (bodenfrei) installierbar ●●●, siehe Seite 84-85.
- PASA erfüllt die Anforderungen der Spritzwasserschutzprüfung nach DIN EN 14428.
- Im Lieferumfang enthalten: Befestigungsmaterial. Ein frei platzierbarer transparenter Handtuchhalter-Haken.

### Aufmaß + Montage

Informationen zu Aufmaß + Montage siehe Seite 78 – 81

Kermi Duschkabinen sind zur Montage auf Duschwanne bzw. Duschplatz bestimmt. Bei anderweitiger Verwendung ist ein gleichwertiger Duschbereich (Gefälle, Abdichtung nach DIN 18534, ...) sicherzustellen.

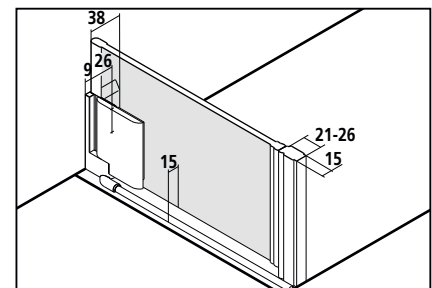

# PA 1TO

Maßanfertigung nur nach Maßblatt Alle Maßangaben in mm.										
Höhe Duschkabine	Breite max. 1050 bei Höhe bis 2000 max. 950 bei Höhe 2001-2200	Artikelnummer Silber Mattglanz ESG Klar	Preis EUR o. MwSt. I/2021	Artikelnummer Chrom ESG Klar	Preis EUR o. MwSt. I/2021	Artikelnummer Silber Mattglanz ESG Klar mit KermiCLEAN	Preis EUR o. MwSt. I/2021	Artikelnummer Chrom ESG Klar mit KermiCLEAN	Preis EUR o. MwSt. I/2021	Bestellangaben
bis 1850	bis 800	PA 1TO	1270,-	PA 1TO	1300,-	PA 1TO	1432,-	PA 1TO	1462,-	PA 1TO
	801-1050	PA 1TO	1315,-	PA 1TO	1345,-	PA 1TO	1477,-	PA 1TO	1507,-	+ Höhe Duschkabine
1851-2000	bis 800	PA 1TO	1420,-	PA 1TO	1450,-	PA 1TO	1582,-	PA 1TO	1612,-	+ Breite
	801-1050	PA 1TO	1464,-	PA 1TO	1494,-	PA 1TO	1626,-	PA 1TO	1656,-	+ Oberfläche
2001-2200	bis 800	PA 1TO	1616,-	PA 1TO	1646,-	PA 1TO	1778,-	PA 1TO	1808,-	+ Glas
	801-950	PA 1TO	1663,-	PA 1TO	1693,-	PA 1TO	1825,-	PA 1TO	1855,-	
Nicht exakt lotgerechte Wände / waagerechte Wanne (± 2 mm bis ± 20 mm)						ohne Mehrpreis				
	Schrägschnitt im Glas (größer 20 mm)					+ EUR <b>179,-</b> auf Preis Maßanfertigung je Schrägschnitt				
	Sonderkonstruktion					auf Anfrage				

Gläser	Aufpreis auf ESG Klar	Aufpreis auf ESG Klar mit KermiCLEAN
Weitere Gläser über KermiEXTRA.	Preis	Preis
■ ESG Milchglas SR Opaco	+ <b>348,-</b>	+ <b>348,-</b>
■ ESG Farbglas Grau	+ <b>348,-</b>	+ <b>348,-</b>

Der genaue Endpreis kann erst nach der Maßaufnahme festgelegt werden. Aufmaß nur durch geschultes Personal oder Kermi Mitarbeiter gegen Berechnung.

KermiEXTRA						Preis EUR o. MwSt. I/2021 Aufpreis auf Preis Maßanfertigung		
Griffe	XE 1	<b>249,-</b>	TU1, TU2, GI	<b>213,-</b>	FI, DI, PE, AT1, AT2, RA, LI, XE2	<b>169,-</b>	Seite 746-751	
Sandgestrahlte Gläser	Dekor Stripe 2, Stripe 4	<b>192,-</b>	Alle weiteren Kermi Dekore		<b>251,-</b>	Individuelle Dekore auf Anfrage.	Seite 752-765	
Spiegelglas	Breite in mm je Artikel	- 550	<b>280,-</b>	551-950	<b>483,-</b>	951-1250	<b>688,-</b>	Seite 766-769
Oberflächen	auf Chrom	<b>356,-</b>					Seite 770-773	



### Einbaumöglichkeiten

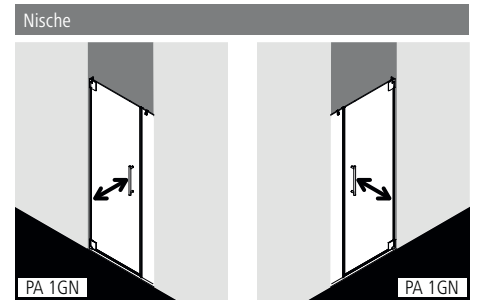

### Produktleistung

- Individuell nach Maß gefertigt.
- Zum Einbau in einer Nische.
- Rahmenlose Tür mit einem Glasflügel, nach innen und außen öffnend, und einem Festfeld.
- Optional mit PASA-Stabilisierung (innen).
- Verglasung mit 8 mm Einscheiben-Sicherheitsglas nach EN 12150, optional mit Pflegeleicht-Beschichtung KermiCLEAN.
- Beschläge und Griffe aus hochwertigem Metall.
- Türbeschläge mit Hebe-Senk-Mechanismus, Beschläge innen bündig mit der Glasoberfläche.
- Durchgehende Magnetleisten und Dichtprofile, waagerechte Dichtleiste mit Wasserabpralleffekt.
- Mit Bodenschwelle (Höhe 6 mm) , oder ohne Bodenschwelle (bodenfrei) installierbar , siehe Seite 84-85.
- PASA erfüllt die Anforderungen der Spritzwasserschutzprüfung nach DIN EN 14428.
- Im Lieferumfang enthalten: Befestigungsmaterial. Ein frei platzierbarer transparenter Handtuchhalter-Haken.

### Aufmaß + Montage

Informationen zu Aufmaß + Montage siehe Seite 78 – 81

Kermi Duschkabinen sind zur Montage auf Duschwanne bzw. Duschplatz bestimmt. Bei anderweitiger Verwendung ist ein gleichwertiger Duschbereich (Gefälle, Abdichtung nach DIN 18534, ...) sicherzustellen.

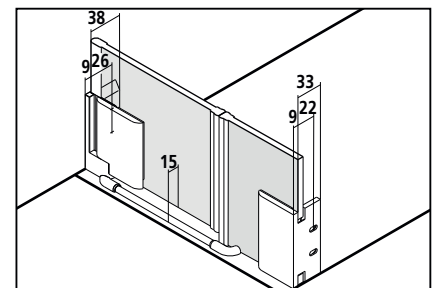



# PA 1GN

**Maßanfertigung nur nach Maßblatt**  
Alle Maßangaben in mm.

Höhe Duschkabine	Breite max. 1850	Breite Festfeld > 500 Stabilisierung ZDSS VSS PA erforderlich > 1000 Stabilisierung ZDSS S90 PA erforderlich, Seite 226	Breite Türflügel	Artikelnummer Silber Mattglanz ESG Klar	Preis EUR o. MwSt. I/2021	Artikelnummer Chrom ESG Klar	Preis EUR o. MwSt. I/2021	Artikelnummer Silber Mattglanz ESG Klar mit KermiCLEAN	Preis EUR o. MwSt. I/2021	Artikelnummer Chrom ESG Klar mit KermiCLEAN	Preis EUR o. MwSt. I/2021	Bestellangaben
bis 1850	bis 800	min. 120 / max. 1450	max. 1050	PA 1GN	1456,-	PA 1GN	1486,-	PA 1GN	1618,-	PA 1GN	1648,-	PA 1GN
	801-1000	min. 120 / max. 1450	max. 1050	PA 1GN	1502,-	PA 1GN	1532,-	PA 1GN	1664,-	PA 1GN	1694,-	+ Höhe Duschkabine
	1001-1200	min. 120 / max. 1450	max. 1050	PA 1GN	1621,-	PA 1GN	1651,-	PA 1GN	1783,-	PA 1GN	1813,-	+ Breite
	1201-1400	min. 120 / max. 1450	max. 1050	PA 1GN	1740,-	PA 1GN	1770,-	PA 1GN	1902,-	PA 1GN	1932,-	+ Breite Festfeld
	1401-1600	min. 120 / max. 1450	max. 1050	PA 1GN	1863,-	PA 1GN	1893,-	PA 1GN	2025,-	PA 1GN	2055,-	+ Breite Türflügel
	1601-1850	min. 120 / max. 1450	max. 1050	PA 1GN	1980,-	PA 1GN	2010,-	PA 1GN	2142,-	PA 1GN	2172,-	+ Oberfläche
	1851-2050	min. 120 / max. 1450	max. 1050	PA 1GN	2098,-	PA 1GN	2128,-	PA 1GN	2260,-	PA 1GN	2290,-	+ Glas
	2051-2250	min. 120 / max. 1450	max. 1050	PA 1GN	2216,-	PA 1GN	2246,-	PA 1GN	2378,-	PA 1GN	2408,-	
2251-2500	min. 120 / max. 1450	max. 1050	PA 1GN	2335,-	PA 1GN	2365,-	PA 1GN	2497,-	PA 1GN	2527,-		
1851-2000	bis 800	min. 120 / max. 1450	max. 1050	PA 1GN	1606,-	PA 1GN	1636,-	PA 1GN	1768,-	PA 1GN	1798,-	
	801-1000	min. 120 / max. 1450	max. 1050	PA 1GN	1651,-	PA 1GN	1681,-	PA 1GN	1813,-	PA 1GN	1843,-	
	1001-1200	min. 120 / max. 1450	max. 1050	PA 1GN	1771,-	PA 1GN	1801,-	PA 1GN	1933,-	PA 1GN	1963,-	
	1201-1400	min. 120 / max. 1450	max. 1050	PA 1GN	1890,-	PA 1GN	1920,-	PA 1GN	2052,-	PA 1GN	2082,-	
	1401-1600	min. 120 / max. 1450	max. 1050	PA 1GN	2010,-	PA 1GN	2040,-	PA 1GN	2172,-	PA 1GN	2202,-	
	1601-1850	min. 120 / max. 1450	max. 1050	PA 1GN	2129,-	PA 1GN	2159,-	PA 1GN	2291,-	PA 1GN	2321,-	
	1851-2050	min. 120 / max. 1450	max. 1050	PA 1GN	2247,-	PA 1GN	2277,-	PA 1GN	2409,-	PA 1GN	2439,-	
	2051-2250	min. 120 / max. 1450	max. 1050	PA 1GN	2365,-	PA 1GN	2395,-	PA 1GN	2527,-	PA 1GN	2557,-	
2251-2500	min. 120 / max. 1450	max. 1050	PA 1GN	2484,-	PA 1GN	2514,-	PA 1GN	2646,-	PA 1GN	2676,-		
2001-2200	bis 800	min. 120 / max. 1450	max. 950	PA 1GN	1805,-	PA 1GN	1835,-	PA 1GN	1967,-	PA 1GN	1997,-	
	801-1000	min. 120 / max. 1450	max. 950	PA 1GN	1853,-	PA 1GN	1883,-	PA 1GN	2015,-	PA 1GN	2045,-	
	1001-1200	min. 120 / max. 1450	max. 950	PA 1GN	1969,-	PA 1GN	1999,-	PA 1GN	2131,-	PA 1GN	2161,-	
	1201-1400	min. 120 / max. 1450	max. 950	PA 1GN	2091,-	PA 1GN	2121,-	PA 1GN	2253,-	PA 1GN	2283,-	
	1401-1600	min. 120 / max. 1450	max. 950	PA 1GN	2208,-	PA 1GN	2238,-	PA 1GN	2370,-	PA 1GN	2400,-	
	1601-1850	min. 120 / max. 1450	max. 950	PA 1GN	2327,-	PA 1GN	2357,-	PA 1GN	2489,-	PA 1GN	2519,-	
	1851-2050	min. 120 / max. 1450	max. 950	PA 1GN	2446,-	PA 1GN	2476,-	PA 1GN	2608,-	PA 1GN	2638,-	
	2051-2250	min. 120 / max. 1450	max. 950	PA 1GN	2564,-	PA 1GN	2594,-	PA 1GN	2726,-	PA 1GN	2756,-	
2251-2400	min. 120 / max. 1450	max. 950	PA 1GN	2682,-	PA 1GN	2712,-	PA 1GN	2844,-	PA 1GN	2874,-		

Nicht exakt lotgerechte Wände / waagerechte Wanne (± 2 mm bis ± 20 mm)

ohne Mehrpreis

	Schrägschnitt im Glas (größer 20 mm)	+ EUR 179,- auf Preis Maßanfertigung je Schrägschnitt
	Ausschnitt im Glas im Festfeld	+ EUR 179,- auf Preis Maßanfertigung je Ausschnitt
	Sonderkonstruktion	auf Anfrage

Gläser	Aufpreis auf ESG Klar	Aufpreis auf ESG Klar mit KermiCLEAN
	Preis	Preis
■ Weitere Gläser über KermiEXTRA.		
■ ESG Milchglas SR Opaco	+ 348,-	+ 348,-
■ ESG Farbglass Grau	+ 348,-	+ 348,-

■ Wandprofil für Wandbefestigung Festfeld ohne Beschläge ZDWO PRO PA Zubehör Seite 226

Der genaue Endpreis kann erst nach der Maßaufnahme festgelegt werden. Aufmaß nur durch geschultes Personal oder Kermi Mitarbeiter gegen Berechnung.

KermiEXTRA										Preis EUR o. MwSt. I/2021 Aufpreis auf Preis Maßanfertigung
Griffe	XE 1	<b>249,-</b>	TU1, TU2, GI	<b>213,-</b>	FI, DI, PE, AT1, AT2, RA, LI, XE2	<b>169,-</b>				Seite 746-751
Sandgestrahlte Gläser	Dekor Stripe 2, Stripe 4	<b>192,-</b>	Alle weiteren Kermi Dekore		<b>251,-</b>	Individuelle Dekore auf Anfrage.			Seite 752-765	
Spiegelglas	Breite in mm je Artikel	- 550	<b>280,-</b>	551-950	<b>483,-</b>	951-1250	<b>688,-</b>	ab 1251	<b>966,-</b>	Seite 766-769
Oberflächen	auf Chrom	<b>356,-</b>								Seite 770-773

Pendeltür 1-flügelig und Festfeld verkürzt



Einbaumöglichkeiten

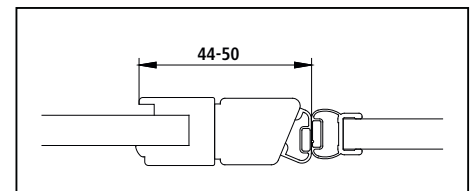
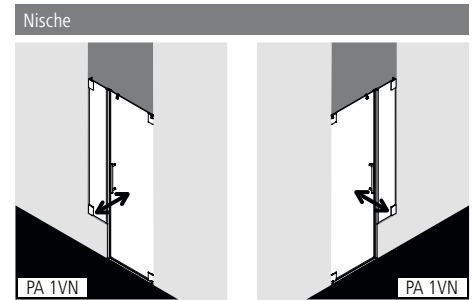

Produktleistung

- Individuell nach Maß gefertigt.
- Zum Einbau in einer Nische.
- Rahmenlose Tür mit einem Glasflügel, nach innen und außen öffnend, und Festfeld verkürzt..
- Optional mit PASA-Stabilisierung (innen).
- Verglasung mit 8 mm Einscheiben-Sicherheitsglas nach EN 12150, optional mit Pflegeleicht-Beschichtung KermiCLEAN.
- Beschläge und Griffe aus hochwertigem Metall.
- Türbeschläge mit Hebe-Senk-Mechanismus, Beschläge innen bündig mit der Glasoberfläche.
- Durchgehende Magnetleisten und Dichtprofile, waagerechte Dichtleiste mit Wasserabpralleffekt.
- Mit Bodenschwelle (Höhe 6 mm) ♦♦, oder ohne Bodenschwelle (bodenfrei) installierbar ♦♦♦♦, siehe Seite 84-85.
- PASA erfüllt die Anforderungen der Spritzwasserschutzprüfung nach DIN EN 14428.
- Im Lieferumfang enthalten: Befestigungsmaterial. Ein frei platzierbarer transparenter Handtuchhalter-Haken.

Aufmaß + Montage

Informationen zu Aufmaß + Montage siehe Seite 78 – 81

Kermi Duschkabinen sind zur Montage auf Duschwanne bzw. Duschplatz bestimmt. Bei anderweitiger Verwendung ist ein gleichwertiger Duschbereich (Gefälle, Abdichtung nach DIN 18534, ...) sicherzustellen.

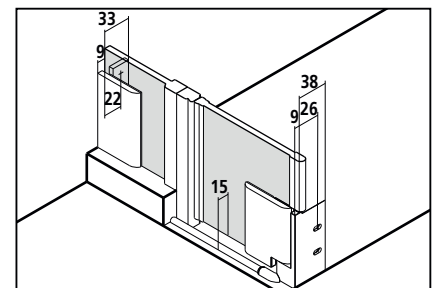



# PA 1VN

**Maßanfertigung nur nach Maßblatt**  
Alle Maßangaben in mm.

Höhe Duschkabine	Breite max. 1850	Breite Festfeld > 500 Stabilisierung ZDSS VSS PA erforderlich > 1000 Stabilisierung ZDSS S90 PA erforderlich, Seite 226	Breite Türflügel	Artikelnummer Silber Mattglanz ESG Klar	Preis EUR o. MwSt. I/2021	Artikelnummer Chrom ESG Klar	Preis EUR o. MwSt. I/2021	Artikelnummer Silber Mattglanz ESG Klar mit KermiCLEAN	Preis EUR o. MwSt. I/2021	Artikelnummer Chrom ESG Klar mit KermiCLEAN	Preis EUR o. MwSt. I/2021	Bestellangaben
bis 1850	bis 800	min. 120 / max. 1450	max. 1050	PA 1VN	1510,-	PA 1VN	1540,-	PA 1VN	1672,-	PA 1VN	1702,-	PA 1VN
	801-1000	min. 120 / max. 1450	max. 1050	PA 1VN	1555,-	PA 1VN	1585,-	PA 1VN	1717,-	PA 1VN	1747,-	+ Höhe Duschkabine
	1001-1200	min. 120 / max. 1450	max. 1050	PA 1VN	1672,-	PA 1VN	1702,-	PA 1VN	1834,-	PA 1VN	1864,-	+ Breite
	1201-1400	min. 120 / max. 1450	max. 1050	PA 1VN	1788,-	PA 1VN	1818,-	PA 1VN	1950,-	PA 1VN	1980,-	+ Breite Festfeld
	1401-1600	min. 120 / max. 1450	max. 1050	PA 1VN	1906,-	PA 1VN	1936,-	PA 1VN	2068,-	PA 1VN	2098,-	+ Breite Türflügel
1851-2000	1601-1850	min. 120 / max. 1450	max. 1050	PA 1VN	2022,-	PA 1VN	2052,-	PA 1VN	2184,-	PA 1VN	2214,-	+ Oberfläche
	bis 800	min. 120 / max. 1450	max. 1050	PA 1VN	1655,-	PA 1VN	1685,-	PA 1VN	1817,-	PA 1VN	1847,-	+ Glas
	801-1000	min. 120 / max. 1450	max. 1050	PA 1VN	1700,-	PA 1VN	1730,-	PA 1VN	1862,-	PA 1VN	1892,-	
	1001-1200	min. 120 / max. 1450	max. 1050	PA 1VN	1816,-	PA 1VN	1846,-	PA 1VN	1978,-	PA 1VN	2008,-	
	1201-1400	min. 120 / max. 1450	max. 1050	PA 1VN	1934,-	PA 1VN	1964,-	PA 1VN	2096,-	PA 1VN	2126,-	
2001-2200	1401-1600	min. 120 / max. 1450	max. 1050	PA 1VN	2051,-	PA 1VN	2081,-	PA 1VN	2213,-	PA 1VN	2243,-	
	1601-1850	min. 120 / max. 1450	max. 1050	PA 1VN	2166,-	PA 1VN	2196,-	PA 1VN	2328,-	PA 1VN	2358,-	
	bis 800	min. 120 / max. 1450	max. 950	PA 1VN	1849,-	PA 1VN	1879,-	PA 1VN	2011,-	PA 1VN	2041,-	
	801-1000	min. 120 / max. 1450	max. 950	PA 1VN	1894,-	PA 1VN	1924,-	PA 1VN	2056,-	PA 1VN	2086,-	
	1001-1200	min. 120 / max. 1450	max. 950	PA 1VN	2010,-	PA 1VN	2040,-	PA 1VN	2172,-	PA 1VN	2202,-	
1201-1400	min. 120 / max. 1450	max. 950	PA 1VN	2128,-	PA 1VN	2158,-	PA 1VN	2290,-	PA 1VN	2320,-		
1401-1600	min. 120 / max. 1450	max. 950	PA 1VN	2243,-	PA 1VN	2273,-	PA 1VN	2405,-	PA 1VN	2435,-		
1601-1850	min. 120 / max. 1450	max. 950	PA 1VN	2360,-	PA 1VN	2390,-	PA 1VN	2522,-	PA 1VN	2552,-		

Nicht exakt lotgerechte Wände / waagerechte Wanne (± 2 mm bis ± 20 mm)

ohne Mehrpreis

	Schrägschnitt im Glas (größer 20 mm)	+ EUR <b>179,-</b> auf Preis Maßanfertigung je Schrägschnitt
	Ausschnitt im Glas im Festfeld	+ EUR <b>179,-</b> auf Preis Maßanfertigung je Ausschnitt
	Sonderkonstruktion	auf Anfrage

Gläser	Aufpreis auf ESG Klar	Aufpreis auf ESG Klar mit KermiCLEAN
Weitere Gläser über KermiEXTRA.	Preis	Preis
■ ESG Milchglas SR Opaco	+ <b>348,-</b>	+ <b>348,-</b>
■ ESG Farbglas Grau	+ <b>348,-</b>	+ <b>348,-</b>

■ Wandprofil für Wandbefestigung Festfeld ohne Beschläge ZDWO PRO PA Zubehör Seite 226

Der genaue Endpreis kann erst nach der Maßaufnahme festgelegt werden. Aufmaß nur durch geschultes Personal oder Kermi Mitarbeiter gegen Berechnung.

KermiEXTRA		Preis EUR o. MwSt. I/2021 Aufpreis auf Preis Maßanfertigung	
Griffe	XE 1 <b>249,-</b> TU1, TU2, GI <b>213,-</b> FI, DI, PE, AT1, AT2, RA, LI, XE2 <b>169,-</b>		Seite 746-751
Sandgestrahlte Gläser	Dekor Stripe 2, Stripe 4 <b>192,-</b>	Alle weiteren Kermi Dekore <b>251,-</b> Individuelle Dekore auf Anfrage.	Seite 752-765
Spiegelglas	Breite in mm je Artikel	- 550 <b>280,-</b> 551-950 <b>483,-</b> 951-1250 <b>688,-</b> ab 1251 <b>966,-</b>	Seite 766-769
Oberflächen	auf Chrom	<b>356,-</b>	Seite 770-773



Einbaumöglichkeiten

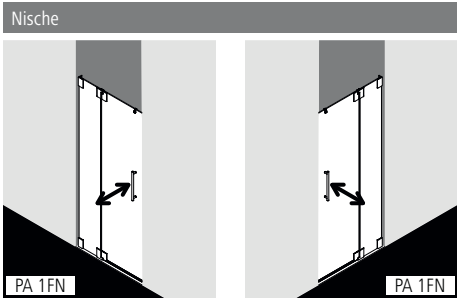

Produktleistung

- Individuell nach Maß gefertigt.
- Zum Einbau in einer Nische.
- Rahmenlose Tür mit einem Glasflügel, nach innen und außen öffnend, mit einem Festfeld.
- Optional mit PASA-Stabilisierung (innen).
- Verglasung mit 8 mm Einscheiben-Sicherheitsglas nach EN 12150, optional mit Pflegeleicht-Beschichtung KermiCLEAN.
- Beschläge und Griffe aus hochwertigem Metall.
- Türbeschläge mit Hebe-Senk-Mechanismus, Beschläge innen bündig mit der Glasoberfläche.
- Durchgehende Magnetleisten und Dichtprofile, waagerechte Dichtleiste mit Wasserabpralleffekt.
- Mit Bodenschwelle (Höhe 6 mm) ●●, oder ohne Bodenschwelle (bodenfrei) installierbar ●●●, siehe Seite 84-85.
- PASA erfüllt die Anforderungen der Spritzwasserschutzprüfung nach DIN EN 14428.
- Im Lieferumfang enthalten: Befestigungsmaterial. Ein frei platzierbarer transparenter Handtuchhalter-Haken.

Aufmaß + Montage

Informationen zu Aufmaß + Montage siehe Seite 78 – 81

Kermi Duschkabinen sind zur Montage auf Duschwanne bzw. Duschplatz bestimmt. Bei anderweitiger Verwendung ist ein gleichwertiger Duschbereich (Gefälle, Abdichtung nach DIN 18534, ...) sicherzustellen.

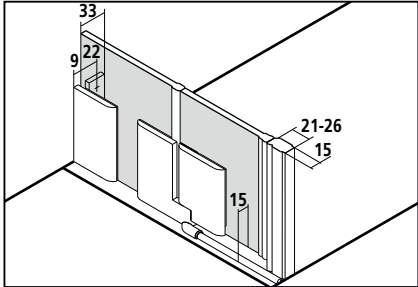



# PA 1FN

**Maßanfertigung nur nach Maßblatt**  
Alle Maßangaben in mm.

Höhe Duschkabine	Breite max. 1550	Breite Festfeld > 300 Stabilisierung ZDSS VSS PA erforderlich, Seite 226	Breite Türflügel	Artikelnummer Silber Mattglanz ESG Klar	Preis EUR o. MwSt. I/2021	Artikelnummer Chrom ESG Klar	Preis EUR o. MwSt. I/2021	Artikelnummer Silber Mattglanz ESG Klar mit KermiCLEAN	Preis EUR o. MwSt. I/2021	Artikelnummer Chrom ESG Klar mit KermiCLEAN	Preis EUR o. MwSt. I/2021	Bestellangaben
bis 1850	bis 800	min. 190 / max. 900	max. 700	PA 1FN	1540,-	PA 1FN	1570,-	PA 1FN	1702,-	PA 1FN	1732,-	PA 1FN
	801-1000	min. 190 / max. 900	max. 700	PA 1FN	1582,-	PA 1FN	1612,-	PA 1FN	1744,-	PA 1FN	1774,-	+ Höhe Duschkabine
	1001-1200	min. 190 / max. 900	max. 700	PA 1FN	1704,-	PA 1FN	1734,-	PA 1FN	1866,-	PA 1FN	1896,-	+ Breite
	1201-1550	min. 190 / max. 900	max. 700	PA 1FN	2009,-	PA 1FN	2039,-	PA 1FN	2171,-	PA 1FN	2201,-	+ Breite Festfeld
1851-2000	bis 800	min. 190 / max. 900	max. 700	PA 1FN	1688,-	PA 1FN	1718,-	PA 1FN	1850,-	PA 1FN	1880,-	+ Breite Türflügel
	801-1000	min. 190 / max. 900	max. 700	PA 1FN	1734,-	PA 1FN	1764,-	PA 1FN	1896,-	PA 1FN	1926,-	+ Oberfläche
	1001-1200	min. 190 / max. 900	max. 700	PA 1FN	1853,-	PA 1FN	1883,-	PA 1FN	2015,-	PA 1FN	2045,-	+ Glas
	1201-1550	min. 190 / max. 900	max. 700	PA 1FN	2159,-	PA 1FN	2189,-	PA 1FN	2321,-	PA 1FN	2351,-	
2001-2200	bis 800	min. 190 / max. 900	max. 700	PA 1FN	1887,-	PA 1FN	1917,-	PA 1FN	2049,-	PA 1FN	2079,-	
	801-1000	min. 190 / max. 900	max. 700	PA 1FN	1936,-	PA 1FN	1966,-	PA 1FN	2098,-	PA 1FN	2128,-	
	1001-1200	min. 190 / max. 900	max. 700	PA 1FN	2054,-	PA 1FN	2084,-	PA 1FN	2216,-	PA 1FN	2246,-	
	1201-1550	min. 190 / max. 900	max. 700	PA 1FN	2358,-	PA 1FN	2388,-	PA 1FN	2520,-	PA 1FN	2550,-	

Nicht exakt lotgerechte Wände / waagerechte Wanne (± 2 mm bis ± 20 mm)

ohne Mehrpreis

	Schrägschnitt im Glas (größer 20 mm)	+ EUR <b>179,-</b> auf Preis Maßanfertigung je Schrägschnitt
	Ausschnitt im Glas im Festfeld	+ EUR <b>179,-</b> auf Preis Maßanfertigung je Ausschnitt
	Sonderkonstruktion	auf Anfrage

Gläser	Aufpreis auf ESG Klar	Aufpreis auf ESG Klar mit KermiCLEAN
	Preis	Preis
Weitere Gläser über KermiEXTRA.		
■ ESG Milchglas SR Opaco	+ <b>348,-</b>	+ <b>348,-</b>
■ ESG Farbglas Grau	+ <b>348,-</b>	+ <b>348,-</b>

Der genaue Endpreis kann erst nach der Maßaufnahme festgelegt werden. Aufmaß nur durch geschultes Personal oder Kermi Mitarbeiter gegen Berechnung.

KermiEXTRA							Preis EUR o. MwSt. I/2021 Aufpreis auf Preis Maßanfertigung
Griffe	XE 1	<b>249,-</b>	TU1, TU2, GI	<b>213,-</b>	FI, DI, PE, AT1, AT2, RA, LI, XE2	<b>169,-</b>	Seite 746-751
Sandgestrahlte Gläser	Dekor Stripe 2, Stripe 4	<b>192,-</b>	Alle weiteren Kermi Dekore		<b>251,-</b>	Individuelle Dekore auf Anfrage.	Seite 752-765
Spiegelglas	Breite in mm je Artikel	- 550	<b>280,-</b>	551-950	<b>483,-</b>	951-1250 <b>688,-</b> ab 1251 <b>966,-</b>	Seite 766-769
Oberflächen	auf Chrom	<b>356,-</b>					Seite 770-773



Einbaumöglichkeiten

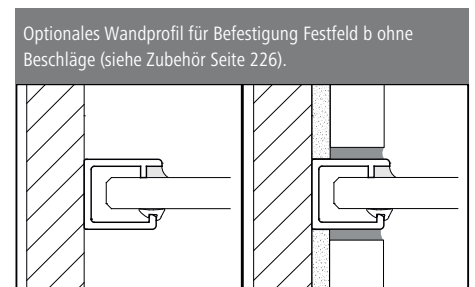
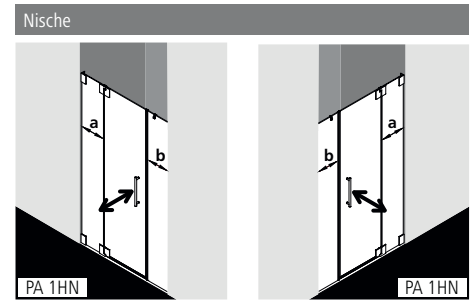

Produktleistung

- Individuell nach Maß gefertigt.
- Zum Einbau in einer Nische.
- Rahmenlose Tür mit einem Glasflügel, nach innen und außen öffnend, mit zwei Festfeldern.
- Optional mit PASA-Stabilisierungen (innen).
- Verglasung mit 8 mm Einscheiben-Sicherheitsglas nach EN 12150, optional mit Pflegeleicht-Beschichtung KermiCLEAN.
- Beschläge und Griffe aus hochwertigem Metall.
- Türbeschläge mit Hebe-Senk-Mechanismus, Beschläge innen bündig mit der Glasoberfläche.
- Durchgehende Magnetleisten und Dichtprofile, waagerechte Dichtleiste mit Wasserabpralleffekt.
- Mit Bodenschwelle (Höhe 6 mm) ●●, oder ohne Bodenschwelle (bodenfrei) installierbar ●●●, siehe Seite 84-85.
- PASA erfüllt die Anforderungen der Spritzwasserschutzprüfung nach DIN EN 14428.
- Im Lieferumfang enthalten: Befestigungsmaterial. Ein frei platzierbarer transparenter Handtuchhalter-Haken.

Aufmaß + Montage

Informationen zu Aufmaß + Montage siehe Seite 78 – 81

Kermi Duschkabinen sind zur Montage auf Duschwanne bzw. Duschplatz bestimmt. Bei anderweitiger Verwendung ist ein gleichwertiger Duschbereich (Gefälle, Abdichtung nach DIN 18534, ...) sicherzustellen.

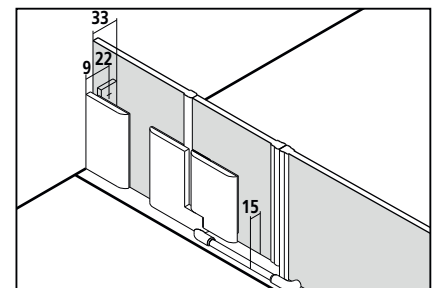



# PA 1HN

**Maßanfertigung nur nach Maßblatt**  
Alle Maßangaben in mm.

Höhe Duschkabine	Breite max. 2050	Breite Festfeld a > 300 Stabilisierung ZDSS VSS PA erforderlich, Seite 226	Breite Festfeld b > 500 Stabilisierung ZDSS VSS PA erforderlich > 1000 Stabilisierung ZDSS S90 PA erforderlich, Seite 226	Breite Türflügel	Artikelnummer Silber Mattglanz ESG Klar	Preis EUR o. MwSt. I/2021	Artikelnummer Chrom ESG Klar	Preis EUR o. MwSt. I/2021	Artikelnummer Silber Mattglanz ESG Klar mit KermiCLEAN	Preis EUR o. MwSt. I/2021	Artikelnummer Chrom ESG Klar mit KermiCLEAN	Preis EUR o. MwSt. I/2021	Bestellangaben
bis 1850	bis 1000	min. 190 / max. 900	min. 120 / max. 1450	max. 700	PA 1HN	1816,-	PA 1HN	1875,-	PA 1HN	1978,-	PA 1HN	2037,-	PA 1HN
	1001-1400	min. 190 / max. 900	min. 120 / max. 1450	max. 700	PA 1HN	1853,-	PA 1HN	1912,-	PA 1HN	2015,-	PA 1HN	2074,-	+ Höhe Duschkabine
	1401-1800	min. 190 / max. 900	min. 120 / max. 1450	max. 700	PA 1HN	1963,-	PA 1HN	2022,-	PA 1HN	2125,-	PA 1HN	2184,-	+ Breite
	1801-2200	min. 190 / max. 900	min. 120 / max. 1450	max. 700	PA 1HN	2075,-	PA 1HN	2134,-	PA 1HN	2237,-	PA 1HN	2296,-	+ Breite Festfeld a
	2201-2600	min. 190 / max. 900	min. 120 / max. 1450	max. 700	PA 1HN	2186,-	PA 1HN	2216,-	PA 1HN	2348,-	PA 1HN	2378,-	+ Breite Festfeld b
	2601-3000	min. 190 / max. 900	min. 120 / max. 1450	max. 700	PA 1HN	2297,-	PA 1HN	2327,-	PA 1HN	2459,-	PA 1HN	2489,-	+ Breite Türflügel
1851-2000	bis 1000	min. 190 / max. 900	min. 120 / max. 1450	max. 700	PA 1HN	2114,-	PA 1HN	2173,-	PA 1HN	2276,-	PA 1HN	2335,-	+ Oberfläche
	1001-1400	min. 190 / max. 900	min. 120 / max. 1450	max. 700	PA 1HN	2152,-	PA 1HN	2211,-	PA 1HN	2314,-	PA 1HN	2373,-	+ Glas
	1401-1800	min. 190 / max. 900	min. 120 / max. 1450	max. 700	PA 1HN	2263,-	PA 1HN	2322,-	PA 1HN	2425,-	PA 1HN	2484,-	
	1801-2200	min. 190 / max. 900	min. 120 / max. 1450	max. 700	PA 1HN	2375,-	PA 1HN	2434,-	PA 1HN	2537,-	PA 1HN	2596,-	
	2201-2600	min. 190 / max. 900	min. 120 / max. 1450	max. 700	PA 1HN	2487,-	PA 1HN	2517,-	PA 1HN	2649,-	PA 1HN	2679,-	
	2601-3000	min. 190 / max. 900	min. 120 / max. 1450	max. 700	PA 1HN	2599,-	PA 1HN	2629,-	PA 1HN	2761,-	PA 1HN	2791,-	
2001-2200	bis 1000	min. 190 / max. 900	min. 120 / max. 1450	max. 700	PA 1HN	2509,-	PA 1HN	2568,-	PA 1HN	2671,-	PA 1HN	2730,-	
	1001-1400	min. 190 / max. 900	min. 120 / max. 1450	max. 700	PA 1HN	2549,-	PA 1HN	2608,-	PA 1HN	2711,-	PA 1HN	2770,-	
	1401-1800	min. 190 / max. 900	min. 120 / max. 1450	max. 700	PA 1HN	2661,-	PA 1HN	2720,-	PA 1HN	2823,-	PA 1HN	2882,-	
	1801-2200	min. 190 / max. 900	min. 120 / max. 1450	max. 700	PA 1HN	2777,-	PA 1HN	2836,-	PA 1HN	2939,-	PA 1HN	2998,-	
	2201-2600	min. 190 / max. 900	min. 120 / max. 1450	max. 700	PA 1HN	2892,-	PA 1HN	2922,-	PA 1HN	3054,-	PA 1HN	3084,-	
	2601-3000	min. 190 / max. 900	min. 120 / max. 1450	max. 700	PA 1HN	3007,-	PA 1HN	3037,-	PA 1HN	3169,-	PA 1HN	3199,-	

Nicht exakt lotgerechte Wände / waagerechte Wanne (± 2 mm bis ± 20 mm)

ohne Mehrpreis

	Schrägschnitt im Glas (größer 20 mm)	+ EUR 179,- auf Preis Maßanfertigung je Schrägschnitt
	Ausschnitt im Glas im Festfeld	+ EUR 179,- auf Preis Maßanfertigung je Ausschnitt
	Sonderkonstruktion	auf Anfrage

Gläser	Aufpreis auf ESG Klar	Aufpreis auf ESG Klar mit KermiCLEAN
	Preis	Preis
■ Weitere Gläser über KermiEXTRA.		
■ ESG Milchglas SR Opaco	+ 348,-	+ 348,-
■ ESG Farbglass Grau	+ 348,-	+ 348,-

■ Wandprofil für Wandbefestigung Festfeld b ohne Beschläge ZDWO PRO PA Zubehör Seite 226

Der genaue Endpreis kann erst nach der Maßaufnahme festgelegt werden. Aufmaß nur durch geschultes Personal oder Kermi Mitarbeiter gegen Berechnung.

KermiEXTRA		Preis EUR o. MwSt. I/2021 Aufpreis auf Preis Maßanfertigung	
Griffe	XE 1 <b>249,-</b> TU1, TU2, GI <b>213,-</b> FI, DI, PE, AT1, AT2, RA, LI, XE2 <b>169,-</b>		Seite 746-751
Sandgestrahlte Gläser	Dekor Stripe 2, Stripe 4 <b>192,-</b> Alle weiteren Kermi Dekore <b>251,-</b> Individuelle Dekore auf Anfrage.		Seite 752-765
Spiegelglas	Breite in mm je Artikel - 550 <b>280,-</b> 551-950 <b>483,-</b> 951-1250 <b>688,-</b> ab 1251 <b>966,-</b>		Seite 766-769
Oberflächen	auf Chrom <b>356,-</b>		Seite 770-773



## Einbaumöglichkeiten

Nische

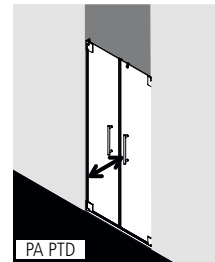

## Produktleistung

- Individuell nach Maß gefertigt.
- Zum Einbau in einer Nische.
- Rahmenlose Tür mit zwei Glasflügeln, nach innen und außen öffnend.
- Verglasung mit 8 mm Einscheiben-Sicherheitsglas nach EN 12150, optional mit Pflegeleicht-Beschichtung KermiCLEAN.
- Beschläge und Griffe aus hochwertigem Metall.
- Beschläge mit Hebe-Senk-Mechanismus und innen bündig mit der Glasoberfläche.
- Durchgehende Magnetleisten und Dichtprofile, waagerechte Dichtleiste mit Wasserabpralleffekt.
- Mit Bodenschwelle (Höhe 6 mm) ●●, oder ohne Bodenschwelle (bodenfrei) installierbar ●●●, siehe Seite 84-85.
- PASA erfüllt die Anforderungen der Spritzwasserschutzprüfung nach DIN EN 14428.
- Im Lieferumfang enthalten: Befestigungsmaterial. Ein frei platzierbarer transparenter Handtuchhalter-Haken.

## Aufmaß + Montage

Informationen zu Aufmaß + Montage siehe Seite 78 – 81

Kermi Duschkabinen sind zur Montage auf Duschwanne bzw. Duschplatz bestimmt. Bei anderweitiger Verwendung ist ein gleichwertiger Duschbereich (Gefälle, Abdichtung nach DIN 18534, ...) sicherzustellen.

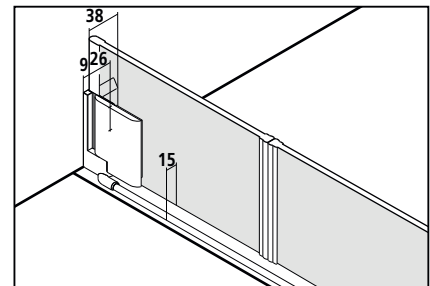

**MADE IN GERMANY**

**CE** EN 14428

**TUV SUD GS**  
geprüfte Sicherheit

**20** JAHRE  
Nachkauficherheit für Ersatzteile



# PA PTD

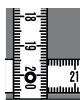

## Maßanfertigung nur nach Maßblatt

Alle Maßangaben in mm.

Höhe Duschkabine	Breite max. 1850	Breite je Türflügel	Artikelnummer Silber Mattglanz ESG Klar	Preis EUR o. MwSt. I/2021	Artikelnummer Chrom ESG Klar	Preis EUR o. MwSt. I/2021	Artikelnummer Silber Mattglanz ESG Klar mit KermiCLEAN	Preis EUR o. MwSt. I/2021	Artikelnummer Chrom ESG Klar mit KermiCLEAN	Preis EUR o. MwSt. I/2021	Bestellangaben
bis 1850	bis 800	max. 1050	PA PTD	1651,-	PA PTD	1681,-	PA PTD	1813,-	PA PTD	1843,-	PA PTD
	801-1000	max. 1050	PA PTD	1695,-	PA PTD	1725,-	PA PTD	1857,-	PA PTD	1887,-	+ Höhe Duschkabine
	1001-1200	max. 1050	PA PTD	1816,-	PA PTD	1846,-	PA PTD	1978,-	PA PTD	2008,-	+ Breite
	1201-1600	max. 1050	PA PTD	1897,-	PA PTD	1927,-	PA PTD	2059,-	PA PTD	2089,-	+ Breite Türflügel
	1601-1850	max. 1050	PA PTD	1980,-	PA PTD	2010,-	PA PTD	2142,-	PA PTD	2172,-	+ Oberfläche
1851-2000	bis 800	max. 1050	PA PTD	1800,-	PA PTD	1830,-	PA PTD	1962,-	PA PTD	1992,-	+ Glas
	801-1000	max. 1050	PA PTD	1844,-	PA PTD	1874,-	PA PTD	2006,-	PA PTD	2036,-	
	1001-1200	max. 1050	PA PTD	1963,-	PA PTD	1993,-	PA PTD	2125,-	PA PTD	2155,-	
	1201-1600	max. 1050	PA PTD	2048,-	PA PTD	2078,-	PA PTD	2210,-	PA PTD	2240,-	
	1601-1850	max. 1050	PA PTD	2129,-	PA PTD	2159,-	PA PTD	2291,-	PA PTD	2321,-	
2001-2200	bis 800	max. 950	PA PTD	1999,-	PA PTD	2029,-	PA PTD	2161,-	PA PTD	2191,-	
	801-1000	max. 950	PA PTD	2044,-	PA PTD	2074,-	PA PTD	2206,-	PA PTD	2236,-	
	1001-1200	max. 950	PA PTD	2163,-	PA PTD	2193,-	PA PTD	2325,-	PA PTD	2355,-	
	1201-1600	max. 950	PA PTD	2250,-	PA PTD	2280,-	PA PTD	2412,-	PA PTD	2442,-	
	1601-1850	max. 950	PA PTD	2327,-	PA PTD	2357,-	PA PTD	2489,-	PA PTD	2519,-	

Nicht exakt lotgerechte Wände / waagerechte Wanne (± 2 mm bis ± 20 mm)

ohne Mehrpreis



Sonderkonstruktion

auf Anfrage

Gläser	Aufpreis auf ESG Klar	Aufpreis auf ESG Klar mit KermiCLEAN
	Preis	Preis
Weitere Gläser über KermiEXTRA.		
■ ESG Milchglas SR Opaco	+ 348,-	+ 348,-
■ ESG Farbglas Grau	+ 348,-	+ 348,-

Der genaue Endpreis kann erst nach der Maßaufnahme festgelegt werden. Aufmaß nur durch geschultes Personal oder Kermi Mitarbeiter gegen Berechnung.

## KermiEXTRA

Preis EUR o. MwSt. I/2021  
Aufpreis auf Preis Maßanfertigung

Griffe (1 kompletter Griff innen und außen) XE 1	<b>249,-</b>	TU1, TU2, GI	<b>213,-</b>	FI, DI, PE, AT1, AT2, RA, LI, XE2	<b>169,-</b>	Seite 746-751	
Sandgestrahlte Gläser	Dekor Stripe 2, Stripe 4	<b>192,-</b>	Alle weiteren Kermi Dekore	<b>251,-</b>	Individuelle Dekore auf Anfrage.	Seite 752-765	
Spiegelglas	Breite in mm je Artikel	- 550	<b>280,-</b>	551-950	<b>483,-</b>	951-1250 <b>688,-</b> ab 1251 <b>966,-</b>	Seite 766-769
Oberflächen	auf Chrom		<b>356,-</b>			Seite 770-773	



### Einbaumöglichkeiten

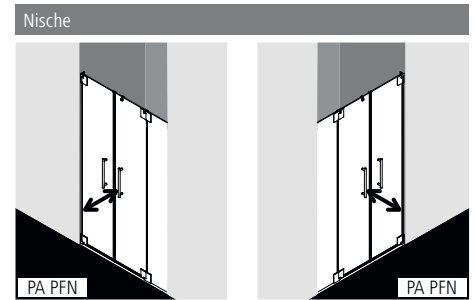

### Produktleistung

- Individuell nach Maß gefertigt.
- Zum Einbau in einer Nische.
- Rahmenlose Tür mit zwei Glasflügeln, nach innen und außen öffnend, mit einem Festfeld.
- Optional mit PASA-Stabilisierung (innen).
- Verglasung mit 8 mm Einscheiben-Sicherheitsglas nach EN 12150, optional mit Pflegeleicht-Beschichtung KermiCLEAN.
- Beschläge und Griffe aus hochwertigem Metall.
- Türbeschläge mit Hebe-Senk-Mechanismus, Beschläge innen bündig mit der Glasoberfläche.
- Durchgehende Magnetleisten und Dichtprofile, waagerechte Dichtleiste mit Wasserabpralleffekt.
- Mit Bodenschwelle (Höhe 6 mm) 🍀, oder ohne Bodenschwelle (bodenfrei) installierbar 🍀🍀🍀, siehe Seite 84-85.
- PASA erfüllt die Anforderungen der Spritzwasserschutzprüfung nach DIN EN 14428.
- Im Lieferumfang enthalten: Befestigungsmaterial. Ein frei platzierbarer transparenter Handtuchhalter-Haken.

### Aufmaß + Montage

Informationen zu Aufmaß + Montage siehe Seite 78 – 81

Kermi Duschkabinen sind zur Montage auf Duschwanne bzw. Duschplatz bestimmt. Bei anderweitiger Verwendung ist ein gleichwertiger Duschbereich (Gefälle, Abdichtung nach DIN 18534, ...) sicherzustellen.

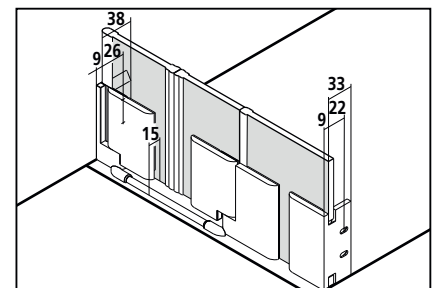



# PA PFN

**Maßanfertigung nur nach Maßblatt**  
Alle Maßangaben in mm.

Höhe Duschkabine	Breite max. 2050	Breite Festfeld > 300 Stabilisierung ZDSS VSS PA erforderlich, Seite 226	Breite Türflügel an Festfeld	Breite Türflügel an Wand	Artikelnummer Silber Mattglanz ESG Klar	Preis EUR o. MwSt. I/2021	Artikelnummer Chrom ESG Klar	Preis EUR o. MwSt. I/2021	Artikelnummer Silber Mattglanz ESG Klar mit KermiCLEAN	Preis EUR o. MwSt. I/2021	Artikelnummer Chrom ESG Klar mit KermiCLEAN	Preis EUR o. MwSt. I/2021	Bestellangaben
bis 1850	bis 1000	min. 190 / max. 900	max. 700	max. 1050	PA PFN	2146,-	PA PFN	2176,-	PA PFN	2308,-	PA PFN	2338,-	PA PFN
	1001-1400	min. 190 / max. 900	max. 700	max. 1050	PA PFN	2192,-	PA PFN	2222,-	PA PFN	2354,-	PA PFN	2384,-	+ Höhe Duschkabine
	1401-1800	min. 190 / max. 900	max. 700	max. 1050	PA PFN	2311,-	PA PFN	2341,-	PA PFN	2473,-	PA PFN	2503,-	+ Breite
	1801-2050	min. 190 / max. 900	max. 700	max. 1050	PA PFN	2391,-	PA PFN	2421,-	PA PFN	2553,-	PA PFN	2583,-	+ Breite Festfeld
1851-2000	bis 1000	min. 190 / max. 900	max. 700	max. 1050	PA PFN	2407,-	PA PFN	2437,-	PA PFN	2569,-	PA PFN	2599,-	+ Breite Türflügel an Festfeld
	1001-1400	min. 190 / max. 900	max. 700	max. 1050	PA PFN	2450,-	PA PFN	2480,-	PA PFN	2612,-	PA PFN	2642,-	
	1401-1800	min. 190 / max. 900	max. 700	max. 1050	PA PFN	2569,-	PA PFN	2599,-	PA PFN	2731,-	PA PFN	2761,-	+ Breite Türflügel
	1801-2050	min. 190 / max. 900	max. 700	max. 1050	PA PFN	2652,-	PA PFN	2682,-	PA PFN	2814,-	PA PFN	2844,-	an Wand
2001-2200	bis 1000	min. 190 / max. 900	max. 700	max. 950	PA PFN	2716,-	PA PFN	2746,-	PA PFN	2878,-	PA PFN	2908,-	+ Oberfläche
	1001-1400	min. 190 / max. 900	max. 700	max. 950	PA PFN	2760,-	PA PFN	2790,-	PA PFN	2922,-	PA PFN	2952,-	+ Glas
	1401-1800	min. 190 / max. 900	max. 700	max. 950	PA PFN	2878,-	PA PFN	2908,-	PA PFN	3040,-	PA PFN	3070,-	
	1801-2050	min. 190 / max. 900	max. 700	max. 950	PA PFN	2968,-	PA PFN	2998,-	PA PFN	3130,-	PA PFN	3160,-	

Nicht exakt lotgerechte Wände / waagerechte Wanne (± 2 mm bis ± 20 mm)

ohne Mehrpreis

	Schrägschnitt im Glas (größer 20 mm)	+ EUR <b>179,-</b> auf Preis Maßanfertigung je Schrägschnitt
	Ausschnitt im Glas im Festfeld	+ EUR <b>179,-</b> auf Preis Maßanfertigung je Ausschnitt
	Sonderkonstruktion	auf Anfrage

Gläser	Aufpreis auf ESG Klar	Aufpreis auf ESG Klar mit KermiCLEAN
	Preis	Preis
Weitere Gläser über KermiEXTRA.		
■ ESG Milchglas SR Opaco	+ <b>348,-</b>	+ <b>348,-</b>
■ ESG Farbglas Grau	+ <b>348,-</b>	+ <b>348,-</b>

Der genaue Endpreis kann erst nach der Maßaufnahme festgelegt werden. Aufmaß nur durch geschultes Personal oder Kermi Mitarbeiter gegen Berechnung.

KermiEXTRA		Preis EUR o. MwSt. I/2021 Aufpreis auf Preis Maßanfertigung	
Griffe (1 kompletter Griff innen und außen) XE 1	<b>249,-</b>	TU1, TU2, GI <b>213,-</b>	FI, DI, PE, AT1, AT2, RA, LI, XE2 <b>169,-</b>
Sandgestrahlte Gläser	Dekor Stripe 2, Stripe 4 <b>192,-</b>	Alle weiteren Kermi Dekore	<b>251,-</b> Individuelle Dekore auf Anfrage.
Spiegelglas	Breite in mm je Artikel	- 550 <b>280,-</b>	551-950 <b>483,-</b> 951-1250 <b>688,-</b> ab 1251 <b>966,-</b>
Oberflächen	auf Chrom	<b>356,-</b>	





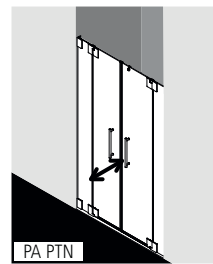

## Einbaumöglichkeiten

Nische



## Produktleistung

- Individuell nach Maß gefertigt.
- Zum Einbau in einer Nische.
- Rahmenlose Tür mit zwei Glasflügeln, nach innen und außen öffnend, mit zwei Festfeldern.
- Optional mit PASA-Stabilisierungen (innen).
- Verglasung mit 8 mm Einscheiben-Sicherheitsglas nach EN 12150, optional mit Pflegeleicht-Beschichtung KermiCLEAN.
- Beschläge und Griffe aus hochwertigem Metall.
- Türbeschläge mit Hebe-Senk-Mechanismus, Beschläge innen bündig mit der Glasoberfläche.
- Durchgehende Magnetleisten und Dichtprofile, waagerechte Dichtleiste mit Wasserabpralleffekt.
- Mit Bodenschwelle (Höhe 6 mm) , oder ohne Bodenschwelle (bodenfrei) installierbar   , siehe Seite 84-85.
- PASA erfüllt die Anforderungen der Spritzwasserschutzprüfung nach DIN EN 14428.
- Im Lieferumfang enthalten: Befestigungsmaterial. Ein frei platzierbarer transparenter Handtuchhalter-Haken.

## Aufmaß + Montage

Informationen zu Aufmaß + Montage siehe Seite 78 – 81

Kermi Duschkabinen sind zur Montage auf Duschwanne bzw. Duschplatz bestimmt. Bei anderweitiger Verwendung ist ein gleichwertiger Duschbereich (Gefälle, Abdichtung nach DIN 18534, ...) sicherzustellen.

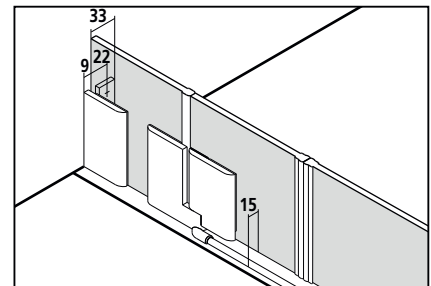

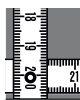

## Maßanfertigung nur nach Maßblatt

Alle Maßangaben in mm.

Höhe Duschkabine	Breite max. 2050	Breite Festfeld > 300 Stabilisierung ZDSS VSS PA erforderlich, Seite 226	Breite je Türflügel	Artikelnummer Silber Mattglanz ESG Klar	Preis EUR o. MwSt. I/2021	Artikelnummer Chrom ESG Klar	Preis EUR o. MwSt. I/2021	Artikelnummer Silber Mattglanz ESG Klar mit KermiCLEAN	Preis EUR o. MwSt. I/2021	Artikelnummer Chrom ESG Klar mit KermiCLEAN	Preis EUR o. MwSt. I/2021	Bestellangaben
bis 1850	bis 1000	min. 190 / max. 900	max. 700	PA PTN	2366,-	PA PTN	2396,-	PA PTN	2528,-	PA PTN	2558,-	PA PTN
	1001-1400	min. 190 / max. 900	max. 700	PA PTN	2412,-	PA PTN	2442,-	PA PTN	2574,-	PA PTN	2604,-	+ Höhe Duschkabine
	1401-1800	min. 190 / max. 900	max. 700	PA PTN	2534,-	PA PTN	2564,-	PA PTN	2696,-	PA PTN	2726,-	+ Breite
	1801-2050	min. 190 / max. 900	max. 700	PA PTN	2612,-	PA PTN	2642,-	PA PTN	2774,-	PA PTN	2804,-	+ Breite Festfeld
1851-2000	bis 1000	min. 190 / max. 900	max. 700	PA PTN	2624,-	PA PTN	2654,-	PA PTN	2786,-	PA PTN	2816,-	+ Breite Türflügel
	1001-1400	min. 190 / max. 900	max. 700	PA PTN	2671,-	PA PTN	2701,-	PA PTN	2833,-	PA PTN	2863,-	+ Oberfläche
	1401-1800	min. 190 / max. 900	max. 700	PA PTN	2790,-	PA PTN	2820,-	PA PTN	2952,-	PA PTN	2982,-	+ Glas
	1801-2050	min. 190 / max. 900	max. 700	PA PTN	2873,-	PA PTN	2903,-	PA PTN	3035,-	PA PTN	3065,-	
2001-2200	bis 1000	min. 190 / max. 900	max. 700	PA PTN	2937,-	PA PTN	2967,-	PA PTN	3099,-	PA PTN	3129,-	
	1001-1400	min. 190 / max. 900	max. 700	PA PTN	2980,-	PA PTN	3010,-	PA PTN	3142,-	PA PTN	3172,-	
	1401-1800	min. 190 / max. 900	max. 700	PA PTN	3098,-	PA PTN	3128,-	PA PTN	3260,-	PA PTN	3290,-	
	1801-2050	min. 190 / max. 900	max. 700	PA PTN	3187,-	PA PTN	3217,-	PA PTN	3349,-	PA PTN	3379,-	

Nicht exakt lotgerechte Wände / waagerechte Wanne (± 2 mm bis ± 20 mm)

ohne Mehrpreis

	Schrägschnitt im Glas (größer 20 mm)	+ EUR 179,- auf Preis Maßanfertigung je Schrägschnitt
	Ausschnitt im Glas im Festfeld	+ EUR 179,- auf Preis Maßanfertigung je Ausschnitt
	Sonderkonstruktion	auf Anfrage

Gläser	Aufpreis auf ESG Klar	Aufpreis auf ESG Klar mit KermiCLEAN
	Preis	Preis
Weitere Gläser über KermiEXTRA.		
■ ESG Milchglas SR Opaco	+ 348,-	+ 348,-
■ ESG Farbglas Grau	+ 348,-	+ 348,-

Der genaue Endpreis kann erst nach der Maßaufnahme festgelegt werden. Aufmaß nur durch geschultes Personal oder Kermi Mitarbeiter gegen Berechnung.

## KermiEXTRA

Preis EUR o. MwSt. I/2021  
Aufpreis auf Preis Maßanfertigung

Griffe (1 kompletter Griff innen und außen) XE 1	<b>249,-</b>	TU1, TU2, GI	<b>213,-</b>	FI, DI, PE, AT1, AT2, RA, LI, XE2	<b>169,-</b>	Seite 746-751	
Sandgestrahlte Gläser	Dekor Stripe 2, Stripe 4	<b>192,-</b>	Alle weiteren Kermi Dekore	<b>251,-</b>	Individuelle Dekore auf Anfrage.	Seite 752-765	
Spiegelglas	Breite in mm je Artikel	- 550	<b>280,-</b>	551-950	<b>483,-</b>	951-1250 <b>688,-</b> ab 1251 <b>966,-</b>	Seite 766-769
Oberflächen	auf Chrom		<b>356,-</b>			Seite 770-773	

Pendeltür 1-flügelig und Seitenwand



Einbaumöglichkeiten

Ecke: PA 1TW und PA TWD

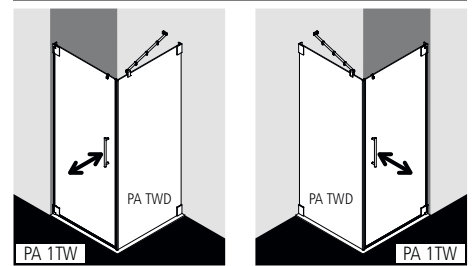

Optionales Wandprofil für Befestigung ohne Beschläge (siehe Zubehör Seite 226).

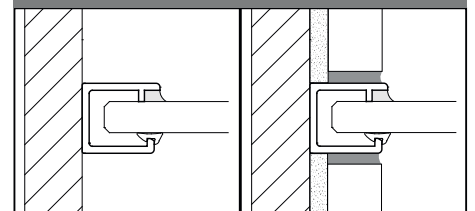

Produktleistung

- Individuell nach Maß gefertigt.
- Rahmenlose Tür mit einem Glasflügel, nach innen und außen öffnend, und rahmenlose Seitenwand.
- Seitenwand mit PASA-Stabilisierung (innen).
- Verglasung mit 8 mm Einscheiben-Sicherheitsglas nach EN 12150, optional mit Pflegeleicht-Beschichtung KermiCLEAN.
- Beschläge und Griffe aus hochwertigem Metall.
- Türbeschläge mit Hebe-Senk-Mechanismus, Beschläge innen bündig mit der Glasoberfläche.
- Durchgehende Magnetleisten und Dichtprofile, waagerechte Dichtleiste mit Wasserabpralleffekt.
- Mit Bodenschwelle (Höhe 6 mm) ●●, oder ohne Bodenschwelle (bodenfrei) installierbar ●●●, siehe Seite 84-85.
- PASA erfüllt die Anforderungen der Spritzwasserschutzprüfung nach DIN EN 14428.
- Im Lieferumfang enthalten: Befestigungsmaterial. Ein frei platzierbarer transparenter Handtuchhalter-Haken.

Aufmaß + Montage

Informationen zu Aufmaß + Montage siehe Seite 78 – 81

Kermi Duschkabinen sind zur Montage auf Duschwanne bzw. Duschplatz bestimmt. Bei anderweitiger Verwendung ist ein gleichwertiger Duschbereich (Gefälle, Abdichtung nach DIN 18534, ...) sicherzustellen.

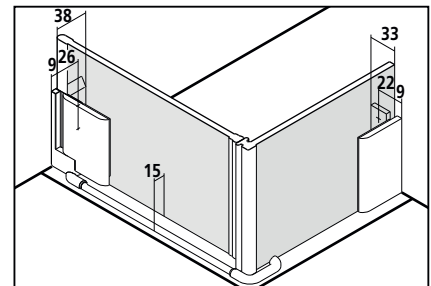



# PA 1TW + PA TWD

Maßanfertigung nur nach Maßblatt - PA 1TW										
Alle Maßangaben in mm.										
Höhe Duschkabine	Breite max. 1050 bei Höhe bis 2000 max. 950 bei Höhe 2001-2200	Artikelnummer Silber Mattglanz ESG Klar	Preis EUR o. MwSt. I/2021	Artikelnummer Chrom ESG Klar	Preis EUR o. MwSt. I/2021	Artikelnummer Silber Mattglanz ESG Klar mit KermiCLEAN	Preis EUR o. MwSt. I/2021	Artikelnummer Chrom ESG Klar mit KermiCLEAN	Preis EUR o. MwSt. I/2021	Bestellangaben
bis 1850	bis 800	PA 1TW	1270,-	PA 1TW	1300,-	PA 1TW	1432,-	PA 1TW	1462,-	PA 1TW
	801-1050	PA 1TW	1315,-	PA 1TW	1345,-	PA 1TW	1477,-	PA 1TW	1507,-	+ Höhe Duschkabine
1851-2000	bis 800	PA 1TW	1420,-	PA 1TW	1450,-	PA 1TW	1582,-	PA 1TW	1612,-	+ Breite
	801-1050	PA 1TW	1464,-	PA 1TW	1494,-	PA 1TW	1626,-	PA 1TW	1656,-	+ Oberfläche
2001-2200	bis 800	PA 1TW	1616,-	PA 1TW	1646,-	PA 1TW	1778,-	PA 1TW	1808,-	+ Glas
	801-950	PA 1TW	1663,-	PA 1TW	1693,-	PA 1TW	1825,-	PA 1TW	1855,-	

Maßanfertigung nur nach Maßblatt - PA TWD										
Alle Maßangaben in mm.										
Höhe Duschkabine	Breite max. 1450	Artikelnummer Silber Mattglanz ESG Klar	Preis EUR o. MwSt. I/2021	Artikelnummer Chrom ESG Klar	Preis EUR o. MwSt. I/2021	Artikelnummer Silber Mattglanz ESG Klar mit KermiCLEAN	Preis EUR o. MwSt. I/2021	Artikelnummer Chrom ESG Klar mit KermiCLEAN	Preis EUR o. MwSt. I/2021	Bestellangaben
bis 1850	bis 600	PA TWD	576,-	PA TWD	606,-	PA TWD	738,-	PA TWD	768,-	PA TWD
	601-800	PA TWD	593,-	PA TWD	623,-	PA TWD	755,-	PA TWD	785,-	+ Höhe Duschkabine
	801-1000	PA TWD	634,-	PA TWD	664,-	PA TWD	796,-	PA TWD	826,-	+ Breite
	1001-1200	PA TWD	755,-	PA TWD	785,-	PA TWD	917,-	PA TWD	947,-	+ Oberfläche
	1201-1450	PA TWD	880,-	PA TWD	910,-	PA TWD	1042,-	PA TWD	1072,-	+ Glas
1851-2000	bis 600	PA TWD	725,-	PA TWD	755,-	PA TWD	887,-	PA TWD	917,-	
	601-800	PA TWD	739,-	PA TWD	769,-	PA TWD	901,-	PA TWD	931,-	
	801-1000	PA TWD	786,-	PA TWD	816,-	PA TWD	948,-	PA TWD	978,-	
	1001-1200	PA TWD	905,-	PA TWD	935,-	PA TWD	1067,-	PA TWD	1097,-	
	1201-1450	PA TWD	1053,-	PA TWD	1083,-	PA TWD	1215,-	PA TWD	1245,-	
2001-2200	bis 600	PA TWD	927,-	PA TWD	957,-	PA TWD	1089,-	PA TWD	1119,-	
	601-800	PA TWD	938,-	PA TWD	968,-	PA TWD	1100,-	PA TWD	1130,-	
	801-1000	PA TWD	986,-	PA TWD	1016,-	PA TWD	1148,-	PA TWD	1178,-	
	1001-1200	PA TWD	1102,-	PA TWD	1132,-	PA TWD	1264,-	PA TWD	1294,-	
	1201-1450	PA TWD	1287,-	PA TWD	1317,-	PA TWD	1449,-	PA TWD	1479,-	

Nicht exakt lotgerechte Wände / waagerechte Wanne (± 2 mm bis ± 20 mm)

ohne Mehrpreis

	Schrägschnitt im Glas (größer 20 mm)	+ EUR <b>179,-</b> auf Preis Maßanfertigung je Schrägschnitt
	Ausschnitt im Glas bei PA TWD	+ EUR <b>179,-</b> auf Preis Maßanfertigung je Ausschnitt
	Sonderkonstruktion	auf Anfrage

Gläser	Aufpreis auf ESG Klar	Aufpreis auf ESG Klar mit KermiCLEAN
	Preis	Preis
Weitere Gläser über KermiEXTRA.		
■ ESG Milchglas SR Opaco	+ <b>348,-</b>	+ <b>348,-</b>
■ ESG Farbglas Grau	+ <b>348,-</b>	+ <b>348,-</b>

- Handtuchhalter 660 mm werksseitig vormontiert + EUR **246,-** auf Preis Maßanfertigung, weitere Infos Seite 226
- Handtuchhalter 340 mm werksseitig vormontiert + EUR **193,-** auf Preis Maßanfertigung, weitere Infos Seite 226
- Wandprofil für Wandbefestigung Seitenwand ohne Beschläge ZDWO PRO PA Zubehör Seite 226

Der genaue Endpreis kann erst nach der Maßaufnahme festgelegt werden. Aufmaß nur durch geschultes Personal oder Kermi Mitarbeiter gegen Berechnung.

KermiEXTRA							Preis EUR o. MwSt. I/2021 Aufpreis auf Preis Maßanfertigung
Griffe	XE 1	<b>249,-</b>	TU1, TU2, GI	<b>213,-</b>	FI, DI, PE, AT1, AT2, RA, LI, XE2	<b>169,-</b>	Seite 746-751
Sandgestrahlte Gläser je Artikel	Dekor Stripe 2, Stripe 4	<b>192,-</b>	Alle weiteren Kermi Dekore		<b>251,-</b>	Individuelle Dekore auf Anfrage.	Seite 752-765
Spiegelglas	Breite in mm je Artikel	- 550	<b>280,-</b>	551-950	<b>483,-</b>	951-1250 <b>688,-</b> ab 1251 <b>966,-</b>	Seite 766-769
Oberflächen	auf Chrom	Pendeltür	<b>356,-</b>	Seitenwand	<b>197,-</b>		Seite 770-773



Einbaumöglichkeiten

Ecke: PA 1GW und PA GWD

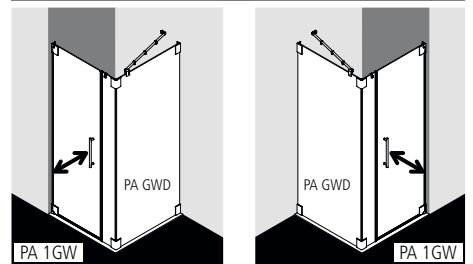

U-Kabine: PA 1GW und PA GWD und PA SWD (Seite 160)

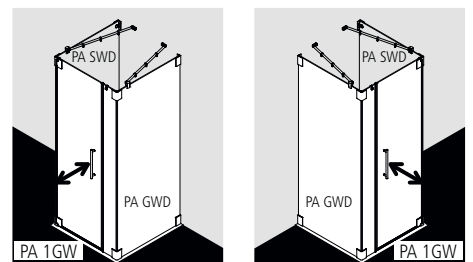

PA 1GW größer 1550 mm nicht möglich.

Optionales Wandprofil für Befestigung ohne Beschläge (siehe Zubehör Seite 226).

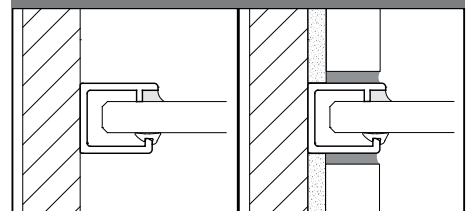

Produktleistung

- Individuell nach Maß gefertigt.
- Rahmenlose Tür mit einem Glasflügel, nach innen und außen öffnend, und einem Festfeld und rahmenlose Seitenwand.
- Seitenwand mit PASA-Stabilisierung (innen), Tür optional mit PASA-Stabilisierung (innen).
- Verglasung mit 8 mm Einscheiben-Sicherheitsglas nach EN 12150, optional mit Pflegeleicht-Beschichtung KermiCLEAN.
- Beschläge und Griffe aus hochwertigem Metall.
- Türbeschläge mit Hebe-Senk-Mechanismus, Beschläge innen bündig mit der Glasoberfläche.
- Durchgehende Magnetleisten und Dichtprofile, waagerechte Dichtleiste mit Wasserabpralleffekt.
- Mit Bodenschwelle (Höhe 6 mm) ●●, oder ohne Bodenschwelle (bodenfrei) installierbar ●●●, siehe Seite 84-85.
- PASA erfüllt die Anforderungen der Spritzwasserschutzprüfung nach DIN EN 14428.
- Im Lieferumfang enthalten: Befestigungsmaterial. Ein frei platzierbarer transparenter Handtuchhalter-Haken.

Aufmaß + Montage

Informationen zu Aufmaß + Montage siehe Seite 78 – 81

Kermi Duschkabinen sind zur Montage auf Duschwanne bzw. Duschplatz bestimmt. Bei anderweitiger Verwendung ist ein gleichwertiger Duschbereich (Gefälle, Abdichtung nach DIN 18534, ...) sicherzustellen.

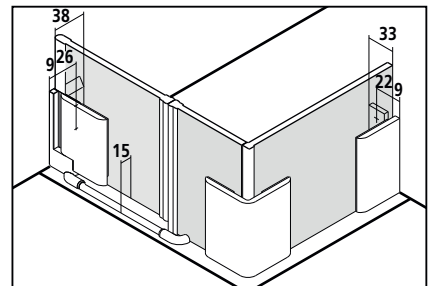



# PA 1GW + PA GWD

Maßanfertigung nur nach Maßblatt - PA 1GW													
Alle Maßangaben in mm.													
Höhe Duschkabine	Breite max. 1850	Breite Festfeld > 500 Stabilisierung ZDSS VSW PA erfdl. > 1000 Stabilisierung ZDSS S90 PA erfdl., Seite 226	Breite Türflügel	Breite Türflügel bei U-Kabine	Artikelnummer Silber Mattglanz ESG Klar	Preis EUR o. MwSt. I/2021	Artikelnummer Chrom ESG Klar	Preis EUR o. MwSt. I/2021	Artikelnummer Silber Mattglanz ESG Klar mit KermiCLEAN	Preis EUR o. MwSt. I/2021	Artikelnummer Chrom ESG Klar mit KermiCLEAN	Preis EUR o. MwSt. I/2021	Bestellangaben
bis 1850	bis 800	min. 120 / max. 1450	max. 1050	max. siehe PA GWD	PA 1GW	1651,-	PA 1GW	1681,-	PA 1GW	1813,-	PA 1GW	1843,-	PA 1GW
	801-1000	min. 120 / max. 1450	max. 1050	max. siehe PA GWD	PA 1GW	1695,-	PA 1GW	1725,-	PA 1GW	1857,-	PA 1GW	1887,-	+ Höhe Duschkabine
	1001-1400	min. 120 / max. 1450	max. 1050	max. siehe PA GWD	PA 1GW	1816,-	PA 1GW	1846,-	PA 1GW	1978,-	PA 1GW	2008,-	+ Breite
	1401-1850	min. 120 / max. 1450	max. 1050	max. siehe PA GWD	PA 1GW	1939,-	PA 1GW	1969,-	PA 1GW	2101,-	PA 1GW	2131,-	+ Breite Festfeld
1851-2000	bis 800	min. 120 / max. 1450	max. 1050	max. siehe PA GWD	PA 1GW	1800,-	PA 1GW	1830,-	PA 1GW	1962,-	PA 1GW	1992,-	+ Breite Türflügel
	801-1000	min. 120 / max. 1450	max. 1050	max. siehe PA GWD	PA 1GW	1844,-	PA 1GW	1874,-	PA 1GW	2006,-	PA 1GW	2036,-	+ Oberfläche
	1001-1400	min. 120 / max. 1450	max. 1050	max. siehe PA GWD	PA 1GW	1963,-	PA 1GW	1993,-	PA 1GW	2125,-	PA 1GW	2155,-	+ Glas
	1401-1850	min. 120 / max. 1450	max. 1050	max. siehe PA GWD	PA 1GW	2087,-	PA 1GW	2117,-	PA 1GW	2249,-	PA 1GW	2279,-	
2001-2200	bis 800	min. 120 / max. 1450	max. 950	max. siehe PA GWD	PA 1GW	1999,-	PA 1GW	2029,-	PA 1GW	2161,-	PA 1GW	2191,-	
	801-1000	min. 120 / max. 1450	max. 950	max. siehe PA GWD	PA 1GW	2044,-	PA 1GW	2074,-	PA 1GW	2206,-	PA 1GW	2236,-	
	1001-1400	min. 120 / max. 1450	max. 950	max. siehe PA GWD	PA 1GW	2163,-	PA 1GW	2193,-	PA 1GW	2325,-	PA 1GW	2355,-	
	1401-1850	min. 120 / max. 1450	max. 950	max. siehe PA GWD	PA 1GW	2283,-	PA 1GW	2313,-	PA 1GW	2445,-	PA 1GW	2475,-	

Maßanfertigung nur nach Maßblatt - PA GWD													
Alle Maßangaben in mm.													
Höhe Duschkabine	Breite max. 1450	Breite Türflügel bei U-Kabine		Artikelnummer Silber Mattglanz ESG Klar	Preis EUR o. MwSt. I/2021	Artikelnummer Chrom ESG Klar	Preis EUR o. MwSt. I/2021	Artikelnummer Silber Mattglanz ESG Klar mit KermiCLEAN	Preis EUR o. MwSt. I/2021	Artikelnummer Chrom ESG Klar mit KermiCLEAN	Preis EUR o. MwSt. I/2021	Bestellangaben	
bis 1850	bis 600	max. 700		PA GWD	658,-	PA GWD	688,-	PA GWD	820,-	PA GWD	850,-	PA GWD	
	601-800	max. 700		PA GWD	669,-	PA GWD	699,-	PA GWD	831,-	PA GWD	861,-	+ Höhe Duschkabine	
	801-1000	max. 700		PA GWD	717,-	PA GWD	747,-	PA GWD	879,-	PA GWD	909,-	+ Breite	
	1001-1200	max. 700		PA GWD	837,-	PA GWD	867,-	PA GWD	999,-	PA GWD	1029,-	+ Oberfläche	
	1201-1450	max. 500		PA GWD	976,-	PA GWD	1006,-	PA GWD	1138,-	PA GWD	1168,-	+ Glas	
1851-2000	bis 600	max. 700		PA GWD	805,-	PA GWD	835,-	PA GWD	967,-	PA GWD	997,-		
	601-800	max. 700		PA GWD	823,-	PA GWD	853,-	PA GWD	985,-	PA GWD	1015,-		
	801-1000	max. 700		PA GWD	870,-	PA GWD	900,-	PA GWD	1032,-	PA GWD	1062,-		
	1001-1200	max. 700		PA GWD	986,-	PA GWD	1016,-	PA GWD	1148,-	PA GWD	1178,-		
	1201-1450	max. 500		PA GWD	1148,-	PA GWD	1178,-	PA GWD	1310,-	PA GWD	1340,-		
2001-2200	bis 600	max. 700		PA GWD	1007,-	PA GWD	1037,-	PA GWD	1169,-	PA GWD	1199,-		
	601-800	max. 700		PA GWD	1024,-	PA GWD	1054,-	PA GWD	1186,-	PA GWD	1216,-		
	801-1000	max. 700		PA GWD	1068,-	PA GWD	1098,-	PA GWD	1230,-	PA GWD	1260,-		
	1001-1200	max. 700		PA GWD	1186,-	PA GWD	1216,-	PA GWD	1348,-	PA GWD	1378,-		
	1201-1450	max. 500		PA GWD	1379,-	PA GWD	1409,-	PA GWD	1541,-	PA GWD	1571,-		

Nicht exakt lotgerechte Wände / waagerechte Wanne (± 2 mm bis ± 20 mm)

ohne Mehrpreis

	Schrägschnitt im Glas (größer 20 mm)	+ EUR 179,- auf Preis Maßanfertigung je Schrägschnitt
	Ausschnitt im Glas im Festfeld / PA GWD	+ EUR 179,- auf Preis Maßanfertigung je Ausschnitt
	Sonderkonstruktion	auf Anfrage

Gläser	Aufpreis auf ESG Klar	Aufpreis auf ESG Klar mit KermiCLEAN
Weitere Gläser über KermiEXTRA.	Preis	Preis
■ ESG Milchglas SR Opaco	+ 348,-	+ 348,-
■ ESG Farbglas Grau	+ 348,-	+ 348,-

- Handtuchhalter 660 mm werksseitig vormontiert + EUR 246,- auf Preis Maßanfertigung, weitere Infos Seite 226
- Handtuchhalter 340 mm werksseitig vormontiert + EUR 193,- auf Preis Maßanfertigung, weitere Infos Seite 226
- Wandprofil für Wandbefestigung Seitenwand > 500 mm ohne Beschläge ZDWO PRO PA Zubehör Seite 226

Der genaue Endpreis kann erst nach der Maßaufnahme festgelegt werden. Aufmaß nur durch geschultes Personal oder Kermi Mitarbeiter gegen Berechnung.

KermiEXTRA							Preis EUR o. MwSt. I/2021 Aufpreis auf Preis Maßanfertigung
Griffe	XE 1	<b>249,-</b>	TU1, TU2, GI	<b>213,-</b>	FI, DI, PE, AT1, AT2, RA, LI, XE2	<b>169,-</b>	Seite 746-751
Sandgestrahlte Gläser je Artikel	Dekor Stripe 2, Stripe 4	<b>192,-</b>	Alle weiteren Kermi Dekore		<b>251,-</b>	Individuelle Dekore auf Anfrage.	Seite 752-765
Spiegelglas	Breite in mm je Artikel	- 550	<b>280,-</b>	551-950	<b>483,-</b>	951-1250 <b>688,-</b>	ab 1251 <b>966,-</b>
Oberflächen	auf Chrom	Pendeltür	<b>356,-</b>	Seitenwand	<b>197,-</b>		Seite 770-773



### Einbaumöglichkeiten

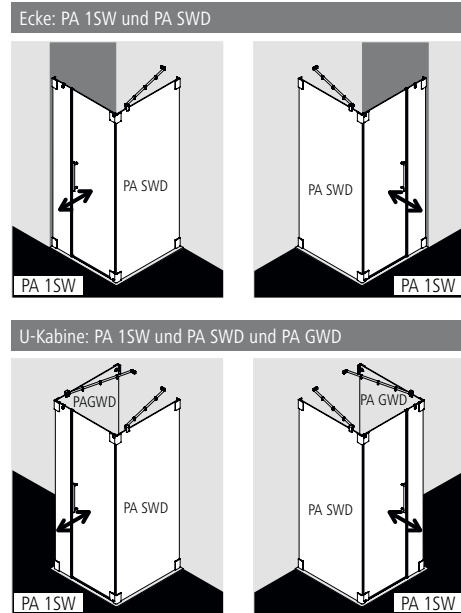

PA 1SW größer 1450 mm nicht möglich.

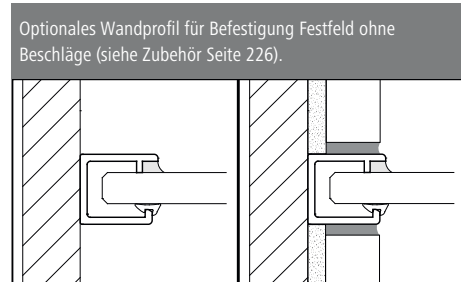

### Produktleistung

- Individuell nach Maß gefertigt.
- Rahmenlose Tür mit einem Glasflügel, nach innen und außen öffnend, und einem Festfeld und rahmenlose Seitenwand.
- Seitenwand mit PASA-Stabilisierung (innen), Tür optional mit PASA-Stabilisierungen (innen).
- Verglasung mit 8 mm Einscheiben-Sicherheitsglas nach EN 12150, optional mit Pflegeleicht-Beschichtung KermiCLEAN.
- Beschläge und Griffe aus hochwertigem Metall.
- Türbeschläge mit Hebe-Senk-Mechanismus, Beschläge innen bündig mit der Glasoberfläche.
- Durchgehende Magnetleisten und Dichtprofile, waagerechte Dichtleiste mit Wasserabpralleffekt.
- Mit Bodenschwelle (Höhe 6 mm) ●●, oder ohne Bodenschwelle (bodenfrei) installierbar ●●●, siehe Seite 84-85.
- PASA erfüllt die Anforderungen der Spritzwasserschutzprüfung nach DIN EN 14428.
- Im Lieferumfang enthalten: Befestigungsmaterial. Ein frei platzierbarer transparenter Handtuchhalter-Haken.

### Aufmaß + Montage

Informationen zu Aufmaß + Montage siehe Seite 78 – 81

Kermi Duschkabinen sind zur Montage auf Duschwanne bzw. Duschplatz bestimmt. Bei anderweitiger Verwendung ist ein gleichwertiger Duschbereich (Gefälle, Abdichtung nach DIN 18534, ...) sicherzustellen.

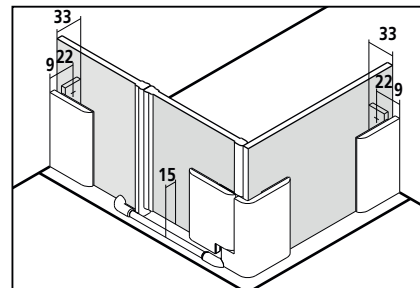

# PA 1SW + PA SWD

Maßanfertigung nur nach Maßblatt - PA 1SW												
Alle Maßangaben in mm.												
Höhe Duschkabine	Breite max. 1450	Breite Festfeld > 500 Stabilisierung ZDSS VSS PA erforderlich, Seite 226	Breite Türflügel an Seitenwand	Artikelnummer Silber Mattglanz ESG Klar	Preis EUR o. MwSt. I/2021	Artikelnummer Chrom ESG Klar	Preis EUR o. MwSt. I/2021	Artikelnummer Silber Mattglanz ESG Klar mit KermiCLEAN	Preis EUR o. MwSt. I/2021	Artikelnummer Chrom ESG Klar mit KermiCLEAN	Preis EUR o. MwSt. I/2021	Bestellangaben
bis 1850	bis 800	min. 120 / max. 1000	max. siehe PA SWD	PA 1SW	1456,-	PA 1SW	1486,-	PA 1SW	1618,-	PA 1SW	1648,-	PA 1SW
	801-1000	min. 120 / max. 1000	max. siehe PA SWD	PA 1SW	1502,-	PA 1SW	1532,-	PA 1SW	1664,-	PA 1SW	1694,-	+ Höhe Duschkabine
	1001-1200	min. 120 / max. 1000	max. siehe PA SWD	PA 1SW	1621,-	PA 1SW	1651,-	PA 1SW	1783,-	PA 1SW	1813,-	+ Breite
	1201-1450	min. 120 / max. 1000	max. siehe PA SWD	PA 1SW	1740,-	PA 1SW	1770,-	PA 1SW	1902,-	PA 1SW	1933,-	+ Breite Türflügel an Wand
1851-2000	bis 800	min. 120 / max. 1000	max. siehe PA SWD	PA 1SW	1606,-	PA 1SW	1636,-	PA 1SW	1768,-	PA 1SW	1798,-	+ Breite Türflügel an Seitenwand
	801-1000	min. 120 / max. 1000	max. siehe PA SWD	PA 1SW	1651,-	PA 1SW	1681,-	PA 1SW	1813,-	PA 1SW	1843,-	+ Breite Türflügel an Seitenwand
	1001-1200	min. 120 / max. 1000	max. siehe PA SWD	PA 1SW	1771,-	PA 1SW	1801,-	PA 1SW	1933,-	PA 1SW	1963,-	+ Oberfläche
	1201-1450	min. 120 / max. 1000	max. siehe PA SWD	PA 1SW	1890,-	PA 1SW	1920,-	PA 1SW	2052,-	PA 1SW	2082,-	+ Glas
2001-2200	bis 800	min. 120 / max. 1000	max. siehe PA SWD	PA 1SW	1805,-	PA 1SW	1835,-	PA 1SW	1967,-	PA 1SW	1997,-	+ Glas
	801-1000	min. 120 / max. 1000	max. siehe PA SWD	PA 1SW	1853,-	PA 1SW	1883,-	PA 1SW	2015,-	PA 1SW	2045,-	
	1001-1200	min. 120 / max. 1000	max. siehe PA SWD	PA 1SW	1969,-	PA 1SW	1999,-	PA 1SW	2131,-	PA 1SW	2161,-	
	1201-1450	min. 120 / max. 1000	max. siehe PA SWD	PA 1SW	2091,-	PA 1SW	2121,-	PA 1SW	2253,-	PA 1SW	2283,-	

Maßanfertigung nur nach Maßblatt - PA SWD												
Alle Maßangaben in mm.												
Höhe Duschkabine	Breite max. 1450	≤ 1000 inkl. 45° Stabilisierung > 1000 inkl. 90° Stabilisierung	Breite Türflügel an Seitenwand	Artikelnummer Silber Mattglanz ESG Klar	Preis EUR o. MwSt. I/2021	Artikelnummer Chrom ESG Klar	Preis EUR o. MwSt. I/2021	Artikelnummer Silber Mattglanz ESG Klar mit KermiCLEAN	Preis EUR o. MwSt. I/2021	Artikelnummer Chrom ESG Klar mit KermiCLEAN	Preis EUR o. MwSt. I/2021	Bestellangaben
bis 1850	bis 600		max. 700	PA SWD	658,-	PA SWD	688,-	PA SWD	820,-	PA SWD	850,-	PA SWD
	601-800		max. 700	PA SWD	669,-	PA SWD	699,-	PA SWD	831,-	PA SWD	861,-	+ Höhe Duschkabine
	801-1000		max. 700	PA SWD	717,-	PA SWD	747,-	PA SWD	879,-	PA SWD	909,-	+ Breite
	1001-1200		max. 700	PA SWD	837,-	PA SWD	867,-	PA SWD	999,-	PA SWD	1029,-	+ Oberfläche
1851-2000	1201-1450		max. 500	PA SWD	976,-	PA SWD	1006,-	PA SWD	1138,-	PA SWD	1168,-	+ Glas
	bis 600		max. 700	PA SWD	805,-	PA SWD	835,-	PA SWD	967,-	PA SWD	997,-	
	601-800		max. 700	PA SWD	823,-	PA SWD	853,-	PA SWD	985,-	PA SWD	1015,-	
	801-1000		max. 700	PA SWD	870,-	PA SWD	900,-	PA SWD	1032,-	PA SWD	1062,-	
2001-2200	1001-1200		max. 700	PA SWD	986,-	PA SWD	1016,-	PA SWD	1148,-	PA SWD	1178,-	
	1201-1450		max. 500	PA SWD	1148,-	PA SWD	1178,-	PA SWD	1310,-	PA SWD	1340,-	
	bis 600		max. 700	PA SWD	1007,-	PA SWD	1037,-	PA SWD	1169,-	PA SWD	1199,-	
	601-800		max. 700	PA SWD	1024,-	PA SWD	1054,-	PA SWD	1186,-	PA SWD	1216,-	
	801-1000		max. 700	PA SWD	1068,-	PA SWD	1098,-	PA SWD	1230,-	PA SWD	1260,-	
	1001-1200		max. 700	PA SWD	1186,-	PA SWD	1216,-	PA SWD	1348,-	PA SWD	1378,-	
	1201-1450		max. 500	PA SWD	1379,-	PA SWD	1409,-	PA SWD	1541,-	PA SWD	1571,-	

Nicht exakt lotgerechte Wände / waagerechte Wanne (± 2 mm bis ± 20 mm)

ohne Mehrpreis

	Schrägschnitt im Glas (größer 20 mm)	+ EUR 179,- auf Preis Maßanfertigung je Schrägschnitt
	Ausschnitt im Glas im Festfeld / PA SWD	+ EUR 179,- auf Preis Maßanfertigung je Ausschnitt
	Sonderkonstruktion	auf Anfrage

Gläser	Aufpreis auf ESG Klar	
	Preis	Aufpreis auf ESG Klar mit KermiCLEAN
Weitere Gläser über KermiEXTRA.		
■ ESG Milchglas SR Opaco	+ 348,-	+ 348,-
■ ESG Farbglas Grau	+ 348,-	+ 348,-

- Handtuchhalter 660 mm werksseitig vormontiert + EUR 246,- auf Preis Maßanfertigung, weitere Infos Seite 226
- Handtuchhalter 340 mm werksseitig vormontiert + EUR 193,- auf Preis Maßanfertigung, weitere Infos Seite 226
- Wandprofil für Wandbefestigung Festfeld ohne Beschläge für PA 1SW ZDWO PRO PA Zubehör Seite 226

Der genaue Endpreis kann erst nach der Maßaufnahme festgelegt werden. Aufmaß nur durch geschultes Personal oder Kermi Mitarbeiter gegen Berechnung.

KermiEXTRA							Preis EUR o. MwSt. I/2021
							Aufpreis auf Preis Maßanfertigung
Griffe	XE 1	<b>249,-</b>	TU1, TU2, GI	<b>213,-</b>	FI, DI, PE, AT1, AT2, RA, LI, XE2	<b>169,-</b>	Seite 746-751
Sandgestrahlte Gläser je Artikel	Dekor Stripe 2, Stripe 4	<b>192,-</b>	Alle weiteren Kermi Dekore		<b>251,-</b>	Individuelle Dekore auf Anfrage.	Seite 752-765
Spiegelglas	Breite in mm je Artikel		- 550	<b>280,-</b>	551-950	<b>483,-</b>	951-1250 <b>688,-</b> ab 1251 <b>966,-</b>
Oberflächen	auf Chrom		Pendeltür	<b>356,-</b>	Seitenwand	<b>197,-</b>	Seite 770-773

Pendeltür 1-flügelig mit Festfeld und Seitenwand



Einbaumöglichkeiten

Ecke: PA 1FW und PA TWD

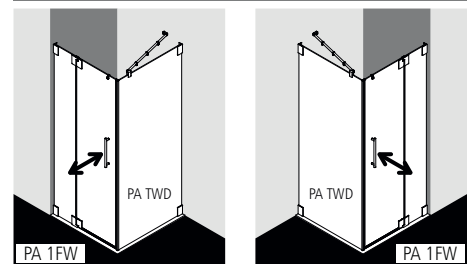

U-Kabine: PA 1FW und PA TWD und PA GWD (Seite 153)

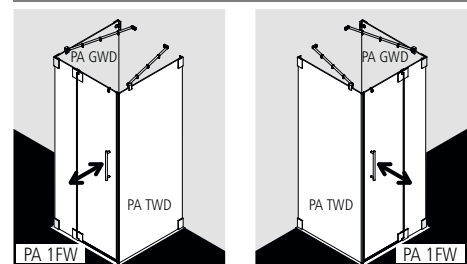

PA 1FW größer 1450 mm nicht möglich.

Optionales Wandprofil für Befestigung ohne Beschläge (siehe Zubehör Seite 226).

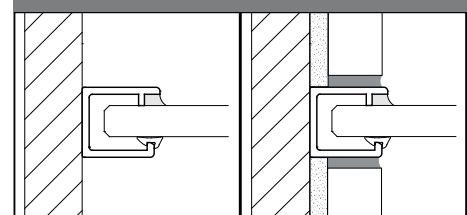

Produktleistung

- Individuell nach Maß gefertigt.
- Rahmenlose Tür mit einem Glasflügel, nach innen und außen öffnend, mit einem Festfeld und rahmenlose Seitenwand.
- Seitenwand mit PASA-Stabilisierung (innen), Tür optional mit PASA-Stabilisierung (innen).
- Verglasung mit 8 mm Einscheiben-Sicherheitsglas nach EN 12150, optional mit Pflegeleicht-Beschichtung KermiCLEAN.
- Beschläge und Griffe aus hochwertigem Metall.
- Türbeschläge mit Hebe-Senk-Mechanismus, Beschläge innen bündig mit der Glasoberfläche.
- Durchgehende Magnetleisten und Dichtprofile, waagerechte Dichtleiste mit Wasserabpralleffekt.
- Mit Bodenschwelle (Höhe 6 mm) ●●, oder ohne Bodenschwelle (bodenfrei) installierbar ●●●, siehe Seite 84-85.
- PASA erfüllt die Anforderungen der Spritzwasserschutzprüfung nach DIN EN 14428.
- Im Lieferumfang enthalten: Befestigungsmaterial. Ein frei platzierbarer transparenter Handtuchhalter-Haken.

Aufmaß + Montage

Informationen zu Aufmaß + Montage siehe Seite 78 – 81

Kermi Duschkabinen sind zur Montage auf Duschwanne bzw. Duschplatz bestimmt. Bei anderweitiger Verwendung ist ein gleichwertiger Duschbereich (Gefälle, Abdichtung nach DIN 18534, ...) sicherzustellen.

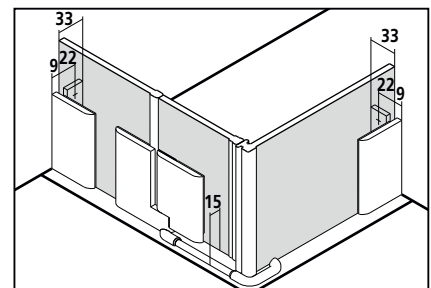

# PA 1FW + PA TWD

Maßanfertigung nur nach Maßblatt - PA 1FW												
Alle Maßangaben in mm.												
Höhe Duschkabine	Breite max. 1550	Breite Festfeld > 300 Stabilisierung ZDSS VSS PA erforderlich, Seite 226	Breite Türflügel	Artikelnummer Silber Mattglanz ESG Klar	Preis EUR o. MwSt. I/2021	Artikelnummer Chrom ESG Klar	Preis EUR o. MwSt. I/2021	Artikelnummer Silber Mattglanz ESG Klar mit KermiCLEAN	Preis EUR o. MwSt. I/2021	Artikelnummer Chrom ESG Klar mit KermiCLEAN	Preis EUR o. MwSt. I/2021	Bestellangaben
bis 1850	bis 800	min. 190 / max. 900	max. 700	PA 1FW	1540,-	PA 1FW	1570,-	PA 1FW	1702,-	PA 1FW	1732,-	PA 1FW
	801-1000	min. 190 / max. 900	max. 700	PA 1FW	1582,-	PA 1FW	1612,-	PA 1FW	1744,-	PA 1FW	1774,-	+ Höhe Duschkabine
	1001-1200	min. 190 / max. 900	max. 700	PA 1FW	1704,-	PA 1FW	1734,-	PA 1FW	1866,-	PA 1FW	1896,-	+ Breite
	1201-1550	min. 190 / max. 900	max. 700	PA 1FW	2009,-	PA 1FW	2039,-	PA 1FW	2171,-	PA 1FW	2201,-	+ Breite Festfeld
1851-2000	bis 800	min. 190 / max. 900	max. 700	PA 1FW	1688,-	PA 1FW	1718,-	PA 1FW	1850,-	PA 1FW	1880,-	+ Breite Türflügel
	801-1000	min. 190 / max. 900	max. 700	PA 1FW	1734,-	PA 1FW	1764,-	PA 1FW	1896,-	PA 1FW	1926,-	+ Oberfläche
	1001-1200	min. 190 / max. 900	max. 700	PA 1FW	1853,-	PA 1FW	1883,-	PA 1FW	2015,-	PA 1FW	2045,-	+ Glas
	1201-1550	min. 190 / max. 900	max. 700	PA 1FW	2159,-	PA 1FW	2189,-	PA 1FW	2321,-	PA 1FW	2351,-	
2001-2200	bis 800	min. 190 / max. 900	max. 700	PA 1FW	1887,-	PA 1FW	1917,-	PA 1FW	2049,-	PA 1FW	2079,-	
	801-1000	min. 190 / max. 900	max. 700	PA 1FW	1936,-	PA 1FW	1966,-	PA 1FW	2098,-	PA 1FW	2128,-	
	1001-1200	min. 190 / max. 900	max. 700	PA 1FW	2054,-	PA 1FW	2084,-	PA 1FW	2216,-	PA 1FW	2246,-	
	1201-1550	min. 190 / max. 900	max. 700	PA 1FW	2358,-	PA 1FW	2388,-	PA 1FW	2520,-	PA 1FW	2550,-	

Maßanfertigung nur nach Maßblatt - PA TWD												
Alle Maßangaben in mm.												
Höhe Duschkabine	Breite max. 1450			Artikelnummer Silber Mattglanz ESG Klar	Preis EUR o. MwSt. I/2021	Artikelnummer Chrom ESG Klar	Preis EUR o. MwSt. I/2021	Artikelnummer Silber Mattglanz ESG Klar mit KermiCLEAN	Preis EUR o. MwSt. I/2021	Artikelnummer Chrom ESG Klar mit KermiCLEAN	Preis EUR o. MwSt. I/2021	Bestellangaben
bis 1850	bis 600			PA TWD	576,-	PA TWD	606,-	PA TWD	738,-	PA TWD	768,-	PA TWD
	601-800			PA TWD	593,-	PA TWD	623,-	PA TWD	755,-	PA TWD	785,-	+ Höhe Duschkabine
	801-1000			PA TWD	634,-	PA TWD	664,-	PA TWD	796,-	PA TWD	826,-	+ Breite
	1001-1200			PA TWD	755,-	PA TWD	785,-	PA TWD	917,-	PA TWD	947,-	+ Oberfläche
	1201-1450			PA TWD	880,-	PA TWD	910,-	PA TWD	1042,-	PA TWD	1072,-	+ Glas
1851-2000	bis 600			PA TWD	725,-	PA TWD	755,-	PA TWD	887,-	PA TWD	917,-	
	601-800			PA TWD	739,-	PA TWD	769,-	PA TWD	901,-	PA TWD	931,-	
	801-1000			PA TWD	786,-	PA TWD	816,-	PA TWD	948,-	PA TWD	978,-	
	1001-1200			PA TWD	905,-	PA TWD	935,-	PA TWD	1067,-	PA TWD	1097,-	
	1201-1450			PA TWD	1053,-	PA TWD	1083,-	PA TWD	1215,-	PA TWD	1245,-	
2001-2200	bis 600			PA TWD	927,-	PA TWD	957,-	PA TWD	1089,-	PA TWD	1119,-	
	601-800			PA TWD	938,-	PA TWD	968,-	PA TWD	1100,-	PA TWD	1130,-	
	801-1000			PA TWD	986,-	PA TWD	1016,-	PA TWD	1148,-	PA TWD	1178,-	
	1001-1200			PA TWD	1102,-	PA TWD	1132,-	PA TWD	1264,-	PA TWD	1294,-	
	1201-1450			PA TWD	1287,-	PA TWD	1317,-	PA TWD	1449,-	PA TWD	1479,-	

Nicht exakt lotgerechte Wände / waagerechte Wanne (± 2 mm bis ± 20 mm)

ohne Mehrpreis

	Schrägschnitt im Glas (größer 20 mm)	+ EUR 179,- auf Preis Maßanfertigung je Schrägschnitt
	Ausschnitt im Glas im Festfeld / PA TWD	+ EUR 179,- auf Preis Maßanfertigung je Ausschnitt
	Sonderkonstruktion	auf Anfrage

Gläser	Aufpreis auf ESG Klar	Aufpreis auf ESG Klar mit KermiCLEAN
	Preis	Preis
Weitere Gläser über KermiEXTRA.		
■ ESG Milchglas SR Opaco	+ 348,-	+ 348,-
■ ESG Farbglas Grau	+ 348,-	+ 348,-

- Handtuchhalter 660 mm werksseitig vormontiert + EUR 246,- auf Preis Maßanfertigung, weitere Infos Seite 226
- Handtuchhalter 340 mm werksseitig vormontiert + EUR 193,- auf Preis Maßanfertigung, weitere Infos Seite 226
- Wandprofil für Wandbefestigung Seitenwand ohne Beschläge ZDWO PRO PA Zubehör Seite 226

Der genaue Endpreis kann erst nach der Maßaufnahme festgelegt werden. Aufmaß nur durch geschultes Personal oder Kermi Mitarbeiter gegen Berechnung.

KermiEXTRA							Preis EUR o. MwSt. I/2021
							Aufpreis auf Preis Maßanfertigung
Griffe	XE 1	249,-	TU1, TU2, GI	213,-	FI, DI, PE, AT1, AT2, RA, LI, XE2	169,-	Seite 746-751
Sandgestrahlte Gläser je Artikel	Dekor Stripe 2, Stripe 4	192,-	Alle weiteren Kermi Dekore		251,-	Individuelle Dekore auf Anfrage.	Seite 752-765
Spiegelglas	Breite in mm je Artikel		- 550	280,-	551-950	483,-	951-1250 688,- ab 1251 966,-
Oberflächen	auf Chrom		Pendeltür	356,-	Seitenwand	197,-	Seite 770-773

Pendeltür 1-flügelig mit Festfeldern und Seitenwand



Einbaumöglichkeiten

Ecke: PA 1HW und PA GWD

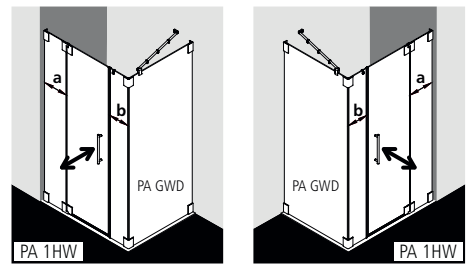

U-Kabine: PA 1HW und PA GWD und PA GWD

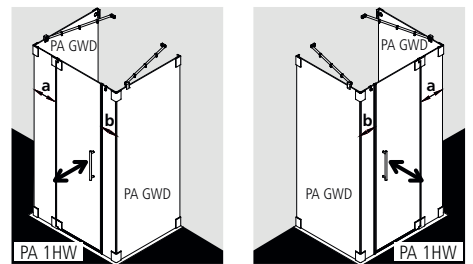

Optionales Wandprofil für Befestigung ohne Beschläge (siehe Zubehör Seite 226).

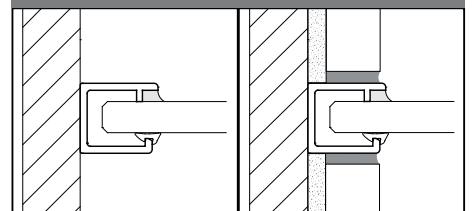

Produktleistung

- Individuell nach Maß gefertigt.
- Rahmenlose Tür mit einem Glasflügel, nach innen und außen öffnend, mit zwei Festfeldern und rahmenlose Seitenwand.
- Seitenwand mit PASA-Stabilisierung (innen), Tür optional mit PASA-Stabilisierungen (innen).
- Verglasung mit 8 mm Einscheiben-Sicherheitsglas nach EN 12150, optional mit Pflegeleicht-Beschichtung KermiCLEAN.
- Beschläge und Griffe aus hochwertigem Metall.
- Türbeschläge mit Hebe-Senk-Mechanismus, Beschläge innen bündig mit der Glasoberfläche.
- Durchgehende Magnetleisten und Dichtprofile, waagerechte Dichtleiste mit Wasserabpralleffekt.
- Mit Bodenschwelle (Höhe 6 mm) ●●, oder ohne Bodenschwelle (bodenfrei) installierbar ●●●, siehe Seite 84-85.
- PASA erfüllt die Anforderungen der Spritzwasserschutzprüfung nach DIN EN 14428.
- Im Lieferumfang enthalten: Befestigungsmaterial. Ein frei platzierbarer transparenter Handtuchhalter-Haken.

Aufmaß + Montage

Informationen zu Aufmaß + Montage siehe Seite 78 – 81

Kermi Duschkabinen sind zur Montage auf Duschwanne bzw. Duschplatz bestimmt. Bei anderweitiger Verwendung ist ein gleichwertiger Duschbereich (Gefälle, Abdichtung nach DIN 18534, ...) sicherzustellen.

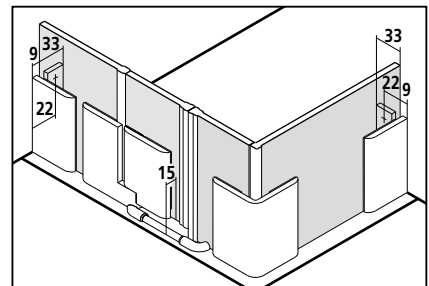

# PA 1HW + PA GWD

Maßanfertigung nur nach Maßblatt - PA 1HW													
Alle Maßangaben in mm.													
Höhe Duschkabine	Breite max. 2050	Breite Festfeld a > 300 Stabilisierung ZDSS VSS PA erforderlich, Seite 226	Breite Festfeld b > 500 Stabilisierung ZDSS VSW PA erforderlich > 1000 Stabilisierung ZDSS S90 PA erforderlich, Seite 226	Breite Türflügel	Artikelnummer Silber Mattglanz ESG Klar	Preis EUR o. MwSt. I/2021	Artikelnummer Chrom ESG Klar	Preis EUR o. MwSt. I/2021	Artikelnummer Silber Mattglanz ESG Klar mit KermiCLEAN	Preis EUR o. MwSt. I/2021	Artikelnummer Chrom ESG Klar mit KermiCLEAN	Preis EUR o. MwSt. I/2021	Bestellangaben
bis 1850	bis 1000	min. 190 / max. 900	min. 120 / max. 1450	max. 700	PA 1HW	1816,-	PA 1HW	1875,-	PA 1HW	1978,-	PA 1HW	2037,-	PA 1HW
	1001-1400	min. 190 / max. 900	min. 120 / max. 1450	max. 700	PA 1HW	1853,-	PA 1HW	1912,-	PA 1HW	2015,-	PA 1HW	2074,-	+ Höhe Duschkabine
	1401-1800	min. 190 / max. 900	min. 120 / max. 1450	max. 700	PA 1HW	1963,-	PA 1HW	2022,-	PA 1HW	2125,-	PA 1HW	2184,-	+ Breite
	1801-2050	min. 190 / max. 900	min. 120 / max. 1450	max. 700	PA 1HW	2075,-	PA 1HW	2134,-	PA 1HW	2237,-	PA 1HW	2296,-	+ Breite Festfeld a
1851-2000	bis 1000	min. 190 / max. 900	min. 120 / max. 1450	max. 700	PA 1HW	2114,-	PA 1HW	2173,-	PA 1HW	2276,-	PA 1HW	2335,-	+ Breite Festfeld b
	1001-1400	min. 190 / max. 900	min. 120 / max. 1450	max. 700	PA 1HW	2152,-	PA 1HW	2211,-	PA 1HW	2314,-	PA 1HW	2373,-	+ Breite Türflügel
	1401-1800	min. 190 / max. 900	min. 120 / max. 1450	max. 700	PA 1HW	2263,-	PA 1HW	2322,-	PA 1HW	2425,-	PA 1HW	2484,-	+ Oberfläche
	1801-2050	min. 190 / max. 900	min. 120 / max. 1450	max. 700	PA 1HW	2375,-	PA 1HW	2434,-	PA 1HW	2537,-	PA 1HW	2596,-	+ Glas
2001-2200	bis 1000	min. 190 / max. 900	min. 120 / max. 1450	max. 700	PA 1HW	2509,-	PA 1HW	2568,-	PA 1HW	2671,-	PA 1HW	2730,-	
	1001-1400	min. 190 / max. 900	min. 120 / max. 1450	max. 700	PA 1HW	2549,-	PA 1HW	2608,-	PA 1HW	2711,-	PA 1HW	2770,-	
	1401-1800	min. 190 / max. 900	min. 120 / max. 1450	max. 700	PA 1HW	2661,-	PA 1HW	2720,-	PA 1HW	2823,-	PA 1HW	2882,-	
	1801-2050	min. 190 / max. 900	min. 120 / max. 1450	max. 700	PA 1HW	2777,-	PA 1HW	2836,-	PA 1HW	2939,-	PA 1HW	2998,-	

Maßanfertigung nur nach Maßblatt - PA GWD										
Alle Maßangaben in mm.										
Höhe Duschkabine	Breite max. 1450	Artikelnummer Silber Mattglanz ESG Klar	Preis EUR o. MwSt. I/2021	Artikelnummer Chrom ESG Klar	Preis EUR o. MwSt. I/2021	Artikelnummer Silber Mattglanz ESG Klar mit KermiCLEAN	Preis EUR o. MwSt. I/2021	Artikelnummer Chrom ESG Klar mit KermiCLEAN	Preis EUR o. MwSt. I/2021	Bestellangaben
bis 1850	bis 600	PA GWD	658,-	PA GWD	688,-	PA GWD	820,-	PA GWD	850,-	PA GWD
	601-800	PA GWD	669,-	PA GWD	699,-	PA GWD	831,-	PA GWD	861,-	+ Höhe Duschkabine
	801-1000	PA GWD	717,-	PA GWD	747,-	PA GWD	879,-	PA GWD	909,-	+ Breite
	1001-1200	PA GWD	837,-	PA GWD	867,-	PA GWD	999,-	PA GWD	1029,-	+ Oberfläche
	1201-1450	PA GWD	976,-	PA GWD	1006,-	PA GWD	1138,-	PA GWD	1168,-	+ Glas
1851-2000	bis 600	PA GWD	805,-	PA GWD	835,-	PA GWD	967,-	PA GWD	997,-	
	601-800	PA GWD	823,-	PA GWD	853,-	PA GWD	985,-	PA GWD	1015,-	
	801-1000	PA GWD	870,-	PA GWD	900,-	PA GWD	1032,-	PA GWD	1062,-	
	1001-1200	PA GWD	986,-	PA GWD	1016,-	PA GWD	1148,-	PA GWD	1178,-	
	1201-1450	PA GWD	1148,-	PA GWD	1178,-	PA GWD	1310,-	PA GWD	1340,-	
2001-2200	bis 600	PA GWD	1007,-	PA GWD	1037,-	PA GWD	1169,-	PA GWD	1199,-	
	601-800	PA GWD	1024,-	PA GWD	1054,-	PA GWD	1186,-	PA GWD	1216,-	
	801-1000	PA GWD	1068,-	PA GWD	1098,-	PA GWD	1230,-	PA GWD	1260,-	
	1001-1200	PA GWD	1186,-	PA GWD	1216,-	PA GWD	1348,-	PA GWD	1378,-	
	1201-1450	PA GWD	1379,-	PA GWD	1409,-	PA GWD	1541,-	PA GWD	1571,-	

Nicht exakt lotgerechte Wände / waagerechte Wanne (± 2 mm bis ± 20 mm)

ohne Mehrpreis

	Schrägschnitt im Glas (größer 20 mm)	+ EUR 179,- auf Preis Maßanfertigung je Schrägschnitt
	Ausschnitt im Glas im Festfeld / PA GWD	+ EUR 179,- auf Preis Maßanfertigung je Ausschnitt
	Sonderkonstruktion	auf Anfrage

Gläser	Aufpreis auf ESG Klar	Aufpreis auf ESG Klar mit KermiCLEAN
Weitere Gläser über KermiEXTRA.	Preis	Preis
■ ESG Milchglas SR Opaco	+ 348,-	+ 348,-
■ ESG Farbglass Grau	+ 348,-	+ 348,-

- Handtuchhalter 660 mm werksseitig vormontiert + EUR 246,- auf Preis Maßanfertigung, weitere Infos Seite 226
- Handtuchhalter 340 mm werksseitig vormontiert + EUR 193,- auf Preis Maßanfertigung, weitere Infos Seite 226
- Wandprofil für Wandbefestigung Seitenwand > 500 mm ohne Beschläge ZDWO PRO PA Zubehör Seite 226

Der genaue Endpreis kann erst nach der Maßaufnahme festgelegt werden. Aufmaß nur durch geschultes Personal oder Kermi Mitarbeiter gegen Berechnung.

KermiEXTRA						Preis EUR o. MwSt. I/2021	
						Aufpreis auf Preis Maßanfertigung	
Griffe	XE 1	<b>249,-</b>	TU1, TU2, GI	<b>213,-</b>	FI, DI, PE, AT1, AT2, RA, LI, XE2	<b>169,-</b>	Seite 746-751
Sandgestrahlte Gläser je Artikel	Dekor Stripe 2, Stripe 4	<b>192,-</b>	Alle weiteren Kermi Dekore		<b>251,-</b>	Individuelle Dekore auf Anfrage.	Seite 752-765
Spiegelglas	Breite in mm je Artikel	- 550	<b>280,-</b>	551-950	<b>483,-</b>	951-1250	<b>688,-</b>
Oberflächen	auf Chrom	Pendeltür	<b>356,-</b>	Seitenwand	<b>197,-</b>		Seite 770-773



**Produktleistung**

- Individuell nach Maß gefertigt.
- Rahmenlose Tür mit zwei Glasflügeln, nach innen und außen öffnend, und rahmenlose Seitenwand.
- Seitenwand mit PASA-Stabilisierung (innen).
- Verglasung mit 8 mm Einscheiben-Sicherheitsglas nach EN 12150, optional mit Pflegeleicht-Beschichtung KermiCLEAN.
- Beschläge und Griffe aus hochwertigem Metall.
- Türbeschläge mit Hebe-Senk-Mechanismus, Beschläge innen bündig mit der Glasoberfläche.
- Durchgehende Magnetleisten und Dichtprofile, waagerechte Dichtleiste mit Wasserabpralleffekt.
- Mit Bodenschwelle (Höhe 6 mm) ●●, oder ohne Bodenschwelle (bodenfrei) installierbar ●●●, siehe Seite 84-85.
- PASA erfüllt die Anforderungen der Spritzwasserschutzprüfung nach DIN EN 14428.
- Im Lieferumfang enthalten: Befestigungsmaterial. Ein frei platzierbarer transparenter Handtuchhalter-Haken.

**Einbaumöglichkeiten**

Ecke: PA PSW und PA SWD

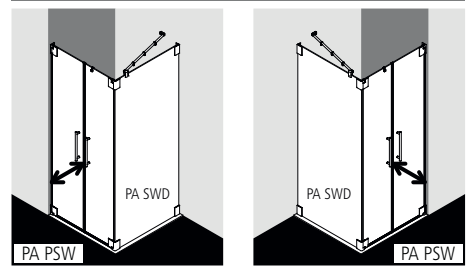

U-Kabine: PA PSW und PA SWD und PA SWD

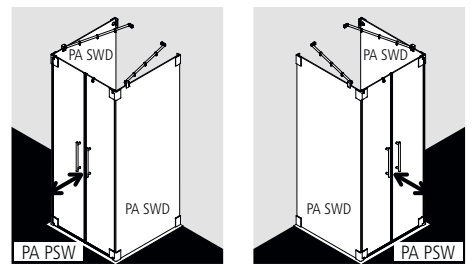

PA PSW größer 1400 mm und PA SWD größer 1000 mm nicht möglich.

**Aufmaß + Montage**

Informationen zu Aufmaß + Montage siehe Seite 78 – 81

Kermi Duschkabinen sind zur Montage auf Duschwanne bzw. Duschplatz bestimmt. Bei anderweitiger Verwendung ist ein gleichwertiger Duschbereich (Gefälle, Abdichtung nach DIN 18534, ...) sicherzustellen.

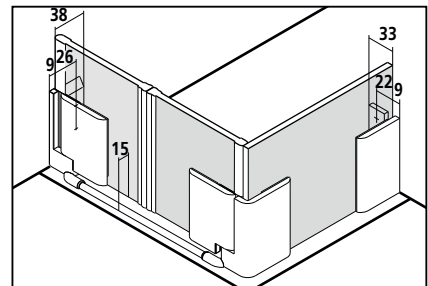



# PA PSW + PA SWD

Maßanfertigung nur nach Maßblatt - PA PSW												
Alle Maßangaben in mm.												
Höhe Duschkabine	Breite max. 1450	Breite Türflügel an Wand	Breite Türflügel an Seitenwand	Artikelnummer Silber Mattglanz ESG Klar	Preis EUR o. MwSt. I/2021	Artikelnummer Chrom ESG Klar	Preis EUR o. MwSt. I/2021	Artikelnummer Silber Mattglanz ESG Klar mit KermiCLEAN	Preis EUR o. MwSt. I/2021	Artikelnummer Chrom ESG Klar mit KermiCLEAN	Preis EUR o. MwSt. I/2021	Bestellangaben
bis 1850	bis 800	max. 1050	max. siehe PA SWD	PA PSW	1651,-	PA PSW	1681,-	PA PSW	1813,-	PA PSW	1843,-	PA PSW
	801-1000	max. 1050	max. siehe PA SWD	PA PSW	1695,-	PA PSW	1725,-	PA PSW	1857,-	PA PSW	1887,-	+ Höhe Duschkabine
	1001-1200	max. 1050	max. siehe PA SWD	PA PSW	1816,-	PA PSW	1846,-	PA PSW	1978,-	PA PSW	2008,-	+ Breite
	1201-1450	max. 1050	max. siehe PA SWD	PA PSW	1897,-	PA PSW	1927,-	PA PSW	2059,-	PA PSW	2089,-	+ Breite Türflügel an Wand
1851-2000	bis 800	max. 1050	max. siehe PA SWD	PA PSW	1800,-	PA PSW	1830,-	PA PSW	1962,-	PA PSW	1992,-	+ Breite Türflügel an Seitenwand
	801-1000	max. 1050	max. siehe PA SWD	PA PSW	1844,-	PA PSW	1874,-	PA PSW	2006,-	PA PSW	2036,-	+ Oberfläche
	1001-1200	max. 1050	max. siehe PA SWD	PA PSW	1963,-	PA PSW	1993,-	PA PSW	2125,-	PA PSW	2155,-	+ Glas
	1201-1450	max. 1050	max. siehe PA SWD	PA PSW	2048,-	PA PSW	2078,-	PA PSW	2210,-	PA PSW	2240,-	
2001-2200	bis 800	max. 950	max. siehe PA SWD	PA PSW	1999,-	PA PSW	2029,-	PA PSW	2161,-	PA PSW	2191,-	
	801-1000	max. 950	max. siehe PA SWD	PA PSW	2044,-	PA PSW	2074,-	PA PSW	2206,-	PA PSW	2236,-	
	1001-1200	max. 950	max. siehe PA SWD	PA PSW	2163,-	PA PSW	2193,-	PA PSW	2325,-	PA PSW	2355,-	
	1201-1450	max. 950	max. siehe PA SWD	PA PSW	2250,-	PA PSW	2280,-	PA PSW	2412,-	PA PSW	2442,-	

Maßanfertigung nur nach Maßblatt - PA SWD											
Alle Maßangaben in mm.											
Höhe Duschkabine	Breite max. 1450	Breite Türflügel an Seitenwand	Artikelnummer Silber Mattglanz ESG Klar	Preis EUR o. MwSt. I/2021	Artikelnummer Chrom ESG Klar	Preis EUR o. MwSt. I/2021	Artikelnummer Silber Mattglanz ESG Klar mit KermiCLEAN	Preis EUR o. MwSt. I/2021	Artikelnummer Chrom ESG Klar mit KermiCLEAN	Preis EUR o. MwSt. I/2021	Bestellangaben
bis 1850	bis 600	max. 700	PA SWD	658,-	PA SWD	688,-	PA SWD	820,-	PA SWD	850,-	PA SWD
	601-800	max. 700	PA SWD	669,-	PA SWD	699,-	PA SWD	831,-	PA SWD	861,-	+ Höhe Duschkabine
	801-1000	max. 700	PA SWD	717,-	PA SWD	747,-	PA SWD	879,-	PA SWD	909,-	+ Breite
	1001-1200	max. 700	PA SWD	837,-	PA SWD	867,-	PA SWD	999,-	PA SWD	1029,-	+ Oberfläche
1851-2000	1201-1450	max. 500	PA SWD	976,-	PA SWD	1006,-	PA SWD	1138,-	PA SWD	1168,-	+ Glas
	bis 600	max. 700	PA SWD	805,-	PA SWD	835,-	PA SWD	967,-	PA SWD	997,-	
	601-800	max. 700	PA SWD	823,-	PA SWD	853,-	PA SWD	985,-	PA SWD	1015,-	
	801-1000	max. 700	PA SWD	870,-	PA SWD	900,-	PA SWD	1032,-	PA SWD	1062,-	
2001-2200	1001-1200	max. 700	PA SWD	986,-	PA SWD	1016,-	PA SWD	1148,-	PA SWD	1178,-	
	1201-1450	max. 500	PA SWD	1148,-	PA SWD	1178,-	PA SWD	1310,-	PA SWD	1340,-	
	bis 600	max. 700	PA SWD	1007,-	PA SWD	1037,-	PA SWD	1169,-	PA SWD	1199,-	
	601-800	max. 700	PA SWD	1024,-	PA SWD	1054,-	PA SWD	1186,-	PA SWD	1216,-	
2001-2200	801-1000	max. 700	PA SWD	1068,-	PA SWD	1098,-	PA SWD	1230,-	PA SWD	1260,-	
	1001-1200	max. 700	PA SWD	1186,-	PA SWD	1216,-	PA SWD	1348,-	PA SWD	1378,-	
	1201-1450	max. 500	PA SWD	1379,-	PA SWD	1409,-	PA SWD	1541,-	PA SWD	1571,-	
	bis 600	max. 700	PA SWD	1007,-	PA SWD	1037,-	PA SWD	1169,-	PA SWD	1199,-	

Nicht exakt lotgerechte Wände / waagerechte Wanne (± 2 mm bis ± 20 mm)

ohne Mehrpreis

	Schrägschnitt im Glas (größer 20 mm) bei PA SWD	+ EUR 179,- auf Preis Maßanfertigung je Schrägschnitt
	Ausschnitt im Glas bei PA SWD	+ EUR 179,- auf Preis Maßanfertigung je Ausschnitt
	Sonderkonstruktion	auf Anfrage

Gläser	Aufpreis auf ESG Klar	Aufpreis auf ESG Klar mit KermiCLEAN
	Preis	Preis
■ Weitere Gläser über KermiEXTRA.		
■ ESG Milchglas SR Opaco	+ 348,-	+ 348,-
■ ESG Farbglas Grau	+ 348,-	+ 348,-

- Handtuchhalter 660 mm werksseitig vormontiert + EUR 246,- auf Preis Maßanfertigung, weitere Infos Seite 226
- Handtuchhalter 340 mm werksseitig vormontiert + EUR 193,- auf Preis Maßanfertigung, weitere Infos Seite 226

Der genaue Endpreis kann erst nach der Maßaufnahme festgelegt werden. Aufmaß nur durch geschultes Personal oder Kermi Mitarbeiter gegen Berechnung.

KermiEXTRA											Preis EUR o. MwSt. I/2021
											Aufpreis auf Preis Maßanfertigung
Griffe (1 kompletter Griff innen und außen) XE 1	<b>249,-</b>	TU1, TU2, GI	<b>213,-</b>	FI, DI, PE, AT1, AT2, RA, LI, XE2	<b>169,-</b>						Seite 746-751
Sandgestrahlte Gläser je Artikel	Dekor Stripe 2, Stripe 4	<b>192,-</b>	Alle weiteren Kermi Dekore		<b>251,-</b>	Individuelle Dekore auf Anfrage.					Seite 752-765
Spiegelglas	Breite in mm je Artikel	- 550	<b>280,-</b>	551-950	<b>483,-</b>	951-1250	<b>688,-</b>	ab 1251	<b>966,-</b>		Seite 766-769
Oberflächen	auf Chrom	Pendeltür	<b>356,-</b>	Seitenwand	<b>197,-</b>						Seite 770-773

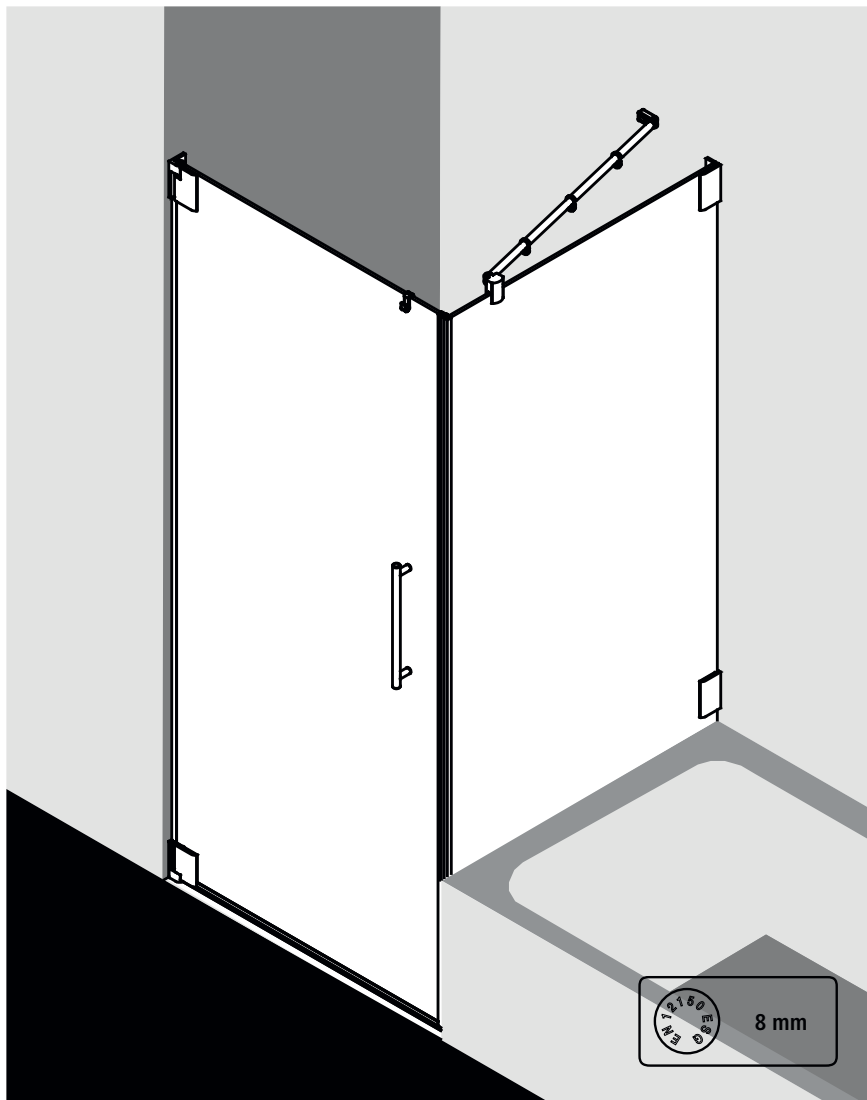

### Einbaumöglichkeiten

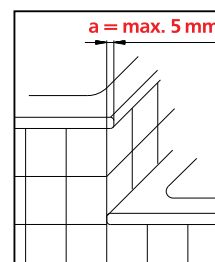
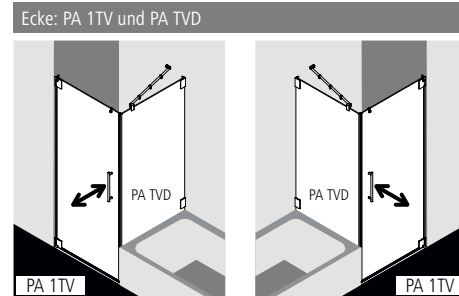

Überstehender Wulst **a** bei Anschluss Badewanne an Duschwanne **max. 5 mm**.

### Produktleistung

- Individuell nach Maß gefertigt.
- Rahmenlose Tür mit einem Glasflügel, nach innen und außen öffnend, und rahmenlose Seitenwand verkürzt neben Badewanne.
- Seitenwand mit PASA-Stabilisierung (innen).
- Verglasung mit 8 mm Einscheiben-Sicherheitsglas nach EN 12150, optional mit Pflegeleicht-Beschichtung KermiCLEAN.
- Beschläge und Griffe aus hochwertigem Metall.
- Türbeschläge mit Hebe-Senk-Mechanismus, Beschläge innen bündig mit der Glasoberfläche.
- Durchgehende Magnetleisten und Dichtprofile, waagerechte Dichtleiste mit Wasserabpralleffekt.
- Mit Bodenschwelle (Höhe 6 mm) ●●, oder ohne Bodenschwelle (bodenfrei) installierbar ●●●, siehe Seite 84-85.
- PASA erfüllt die Anforderungen der Spritzwasserschutzprüfung nach DIN EN 14428.
- Im Lieferumfang enthalten: Befestigungsmaterial. Ein frei platzierbarer transparenter Handtuchhalter-Haken.

### Aufmaß + Montage

Informationen zu Aufmaß + Montage siehe Seite 78 – 81

Kermi Duschkabinen sind zur Montage auf Duschwanne bzw. Duschplatz bestimmt. Bei anderweitiger Verwendung ist ein gleichwertiger Duschbereich (Gefälle, Abdichtung nach DIN 18534, ...) sicherzustellen.

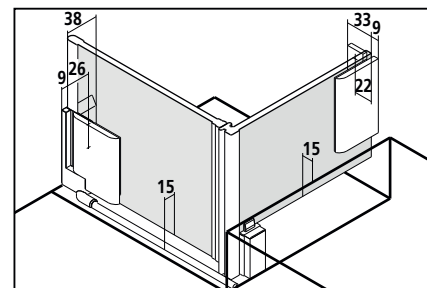



# PA 1TV + PA TVD

Maßanfertigung nur nach Maßblatt - PA 1TV Alle Maßangaben in mm.										
Höhe Duschkabine	Breite max. 1050 bei Höhe bis 2000 max. 950 bei Höhe 2001-2200	Artikelnummer Silber Mattglanz ESG Klar	Preis EUR o. MwSt. I/2021	Artikelnummer Chrom ESG Klar	Preis EUR o. MwSt. I/2021	Artikelnummer Silber Mattglanz ESG Klar mit KermiCLEAN	Preis EUR o. MwSt. I/2021	Artikelnummer Chrom ESG Klar mit KermiCLEAN	Preis EUR o. MwSt. I/2021	Bestellangaben
bis 1850	bis 800	PA 1TV	1270,-	PA 1TV	1300,-	PA 1TV	1432,-	PA 1TV	1462,-	PA 1TV
	801-1050	PA 1TV	1315,-	PA 1TV	1345,-	PA 1TV	1477,-	PA 1TV	1507,-	+ Höhe Duschkabine
1851-2000	bis 800	PA 1TV	1420,-	PA 1TV	1450,-	PA 1TV	1582,-	PA 1TV	1612,-	+ Breite
	801-1050	PA 1TV	1464,-	PA 1TV	1494,-	PA 1TV	1626,-	PA 1TV	1656,-	+ Oberfläche
2001-2200	bis 800	PA 1TV	1616,-	PA 1TV	1646,-	PA 1TV	1778,-	PA 1TV	1808,-	+ Glas
	801-950	PA 1TV	1663,-	PA 1TV	1693,-	PA 1TV	1825,-	PA 1TV	1855,-	

Maßanfertigung nur nach Maßblatt - PA TVD Alle Maßangaben in mm.										
Höhe Duschkabine	Breite max. 1450	Artikelnummer Silber Mattglanz ESG Klar	Preis EUR o. MwSt. I/2021	Artikelnummer Chrom ESG Klar	Preis EUR o. MwSt. I/2021	Artikelnummer Silber Mattglanz ESG Klar mit KermiCLEAN	Preis EUR o. MwSt. I/2021	Artikelnummer Chrom ESG Klar mit KermiCLEAN	Preis EUR o. MwSt. I/2021	Bestellangaben
bis 1850	bis 600	PA TVD	576,-	PA TVD	606,-	PA TVD	738,-	PA TVD	768,-	PA TVD
	601-800	PA TVD	593,-	PA TVD	623,-	PA TVD	755,-	PA TVD	785,-	+ Höhe Duschkabine
	801-1000	PA TVD	634,-	PA TVD	664,-	PA TVD	796,-	PA TVD	826,-	+ Breite
	1001-1200	PA TVD	755,-	PA TVD	785,-	PA TVD	917,-	PA TVD	947,-	+ Oberfläche
	1201-1450	PA TVD	880,-	PA TVD	910,-	PA TVD	1042,-	PA TVD	1072,-	+ Glas
1851-2000	bis 600	PA TVD	725,-	PA TVD	755,-	PA TVD	887,-	PA TVD	917,-	
	601-800	PA TVD	739,-	PA TVD	769,-	PA TVD	901,-	PA TVD	931,-	
	801-1000	PA TVD	786,-	PA TVD	816,-	PA TVD	948,-	PA TVD	978,-	
	1001-1200	PA TVD	905,-	PA TVD	935,-	PA TVD	1067,-	PA TVD	1097,-	
	1201-1450	PA TVD	1053,-	PA TVD	1083,-	PA TVD	1215,-	PA TVD	1245,-	
2001-2200	bis 600	PA TVD	927,-	PA TVD	957,-	PA TVD	1089,-	PA TVD	1119,-	
	601-800	PA TVD	938,-	PA TVD	968,-	PA TVD	1100,-	PA TVD	1130,-	
	801-1000	PA TVD	986,-	PA TVD	1016,-	PA TVD	1148,-	PA TVD	1178,-	
	1001-1200	PA TVD	1102,-	PA TVD	1132,-	PA TVD	1264,-	PA TVD	1294,-	
	1201-1450	PA TVD	1287,-	PA TVD	1317,-	PA TVD	1449,-	PA TVD	1479,-	

Nicht exakt lotgerechte Wände / waagerechte Wanne (± 2 mm bis ± 20 mm)

ohne Mehrpreis

	Schrägschnitt im Glas (größer 20 mm)	+ EUR <b>179,-</b> auf Preis Maßanfertigung je Schrägschnitt
	Ausschnitt im Glas bei PA TVD	+ EUR <b>179,-</b> auf Preis Maßanfertigung je Ausschnitt
	Sonderkonstruktion	auf Anfrage

Gläser	Aufpreis auf ESG Klar	Aufpreis auf ESG Klar mit KermiCLEAN
	Preis	Preis
■ Weitere Gläser über KermiEXTRA.		
■ ESG Milchglas SR Opaco	+ <b>348,-</b>	+ <b>348,-</b>
■ ESG Farbglass Grau	+ <b>348,-</b>	+ <b>348,-</b>

- Handtuchhalter 660 mm werksseitig vormontiert + EUR **246,-** auf Preis Maßanfertigung, weitere Infos Seite 226
- Handtuchhalter 340 mm werksseitig vormontiert + EUR **193,-** auf Preis Maßanfertigung, weitere Infos Seite 226

Der genaue Endpreis kann erst nach der Maßaufnahme festgelegt werden. Aufmaß nur durch geschultes Personal oder Kermi Mitarbeiter gegen Berechnung.

KermiEXTRA						Preis EUR o. MwSt. I/2021 Aufpreis auf Preis Maßanfertigung		
Griffe	XE 1	<b>249,-</b>	TU1, TU2, GI	<b>213,-</b>	FI, DI, PE, AT1, AT2, RA, LI, XE2	<b>169,-</b>	Seite 746-751	
Sandgestrahlte Gläser je Artikel	Dekor Stripe 2, Stripe 4	<b>192,-</b>	Alle weiteren Kermi Dekore		<b>251,-</b>	Individuelle Dekore auf Anfrage.	Seite 752-765	
Spiegelglas	Breite in mm je Artikel	- 550	<b>280,-</b>	551-950	<b>483,-</b>	951-1250 <b>688,-</b>	ab 1251 <b>966,-</b>	Seite 766-769
Oberflächen	auf Chrom	Pendeltür	<b>356,-</b>	Seitenwand	<b>197,-</b>		Seite 770-773	

Pendeltür 1-flügelig und Festfeld und Seitenwand verkürzt auf Badewanne



Einbaumöglichkeiten

Ecke: PA 1GV und PA GWD

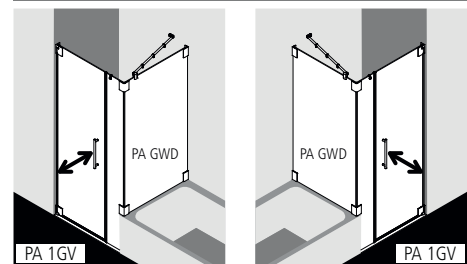

U-Kabine: PA 1GV und PA GWD und PA SWD (Seite 161)

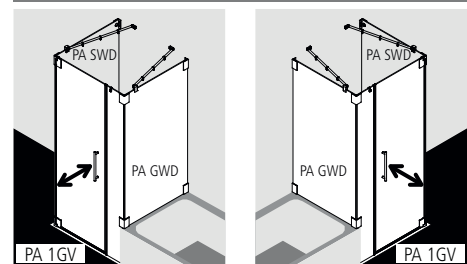

PA 1GV größer 1550 mm nicht möglich.

Optionales Wandprofil für Befestigung ohne Beschläge (siehe Zubehör Seite 226).

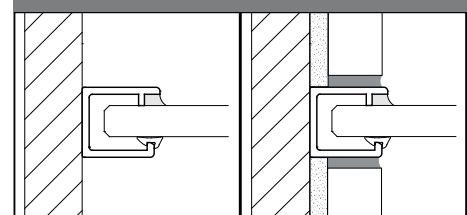

Produktleistung

- Individuell nach Maß gefertigt.
- Rahmenlose Tür mit einem Glasflügel, nach innen und außen öffnend, und einem Festfeld und rahmenlose Seitenwand verkürzt auf Badewanne.
- Seitenwand mit PASA-Stabilisierung (innen), Tür optional mit PASA-Stabilisierung (innen).
- Verglasung mit 8 mm Einscheiben-Sicherheitsglas nach EN 12150, optional mit Pflegeleicht-Beschichtung KermiCLEAN.
- Beschläge und Griffe aus hochwertigem Metall.
- Türbeschläge mit Hebe-Senk-Mechanismus, Beschläge innen bündig mit der Glasoberfläche.
- Durchgehende Magnetleisten und Dichtprofile, waagerechte Dichtleiste mit Wasserabpralleffekt.
- Mit Bodenschwelle (Höhe 6 mm) ●●, oder ohne Bodenschwelle (bodenfrei) installierbar ●●●, siehe Seite 84-85.
- PASA erfüllt die Anforderungen der Spritzwasserschutzprüfung nach DIN EN 14428.
- Im Lieferumfang enthalten: Befestigungsmaterial. Ein frei platzierbarer transparenter Handtuchhalter-Haken.

Aufmaß + Montage

Informationen zu Aufmaß + Montage siehe Seite 78 – 81

Kermi Duschkabinen sind zur Montage auf Duschwanne bzw. Duschplatz bestimmt. Bei anderweitiger Verwendung ist ein gleichwertiger Duschbereich (Gefälle, Abdichtung nach DIN 18534, ...) sicherzustellen.

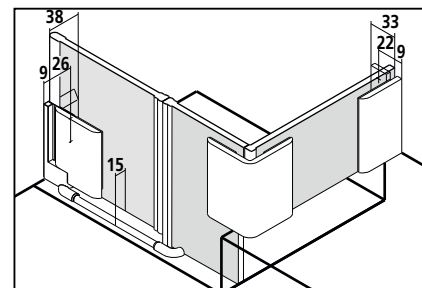

# PA 1GV + PA GWD

Maßanfertigung nur nach Maßblatt - PA 1GV													
Alle Maßangaben in mm.													
Höhe Duschkabine	Breite max. 1850	Breite Festfeld > 500 Stabilisierung ZDSS VSW PA erfdl. > 1000 Stabilisierung ZDSS S90 PA erfdl., Seite 226	Breite Türflügel	Breite Türflügel bei U-Kabine	Artikelnummer Silber Mattglanz ESG Klar	Preis EUR o. MwSt. I/2021	Artikelnummer Chrom ESG Klar	Preis EUR o. MwSt. I/2021	Artikelnummer Silber Mattglanz ESG Klar mit KermiCLEAN	Preis EUR o. MwSt. I/2021	Artikelnummer Chrom ESG Klar mit KermiCLEAN	Preis EUR o. MwSt. I/2021	Bestellangaben
bis 1850	bis 800	min. 120 / max. 1450	max. 1050	max. siehe PA GWD	PA 1GV	1651,-	PA 1GV	1681,-	PA 1GV	1813,-	PA 1GV	1843,-	PA 1GV
	801-1000	min. 120 / max. 1450	max. 1050	max. siehe PA GWD	PA 1GV	1695,-	PA 1GV	1725,-	PA 1GV	1857,-	PA 1GV	1887,-	+ Höhe Duschkabine
	1001-1400	min. 120 / max. 1450	max. 1050	max. siehe PA GWD	PA 1GV	1816,-	PA 1GV	1846,-	PA 1GV	1978,-	PA 1GV	2008,-	+ Breite
	1401-1850	min. 120 / max. 1450	max. 1050	max. siehe PA GWD	PA 1GV	1939,-	PA 1GV	1969,-	PA 1GV	2101,-	PA 1GV	2131,-	+ Breite Festfeld
1851-2000	bis 800	min. 120 / max. 1450	max. 1050	max. siehe PA GWD	PA 1GV	1800,-	PA 1GV	1830,-	PA 1GV	1962,-	PA 1GV	1992,-	+ Breite Türflügel
	801-1000	min. 120 / max. 1450	max. 1050	max. siehe PA GWD	PA 1GV	1844,-	PA 1GV	1874,-	PA 1GV	2006,-	PA 1GV	2036,-	+ Oberfläche
	1001-1400	min. 120 / max. 1450	max. 1050	max. siehe PA GWD	PA 1GV	1963,-	PA 1GV	1993,-	PA 1GV	2125,-	PA 1GV	2155,-	+ Glas
	1401-1850	min. 120 / max. 1450	max. 1050	max. siehe PA GWD	PA 1GV	2087,-	PA 1GV	2117,-	PA 1GV	2249,-	PA 1GV	2279,-	
2001-2200	bis 800	min. 120 / max. 1450	max. 950	max. siehe PA GWD	PA 1GV	1999,-	PA 1GV	2029,-	PA 1GV	2161,-	PA 1GV	2191,-	
	801-1000	min. 120 / max. 1450	max. 950	max. siehe PA GWD	PA 1GV	2044,-	PA 1GV	2074,-	PA 1GV	2206,-	PA 1GV	2236,-	
	1001-1400	min. 120 / max. 1450	max. 950	max. siehe PA GWD	PA 1GV	2163,-	PA 1GV	2193,-	PA 1GV	2325,-	PA 1GV	2355,-	
	1401-1850	min. 120 / max. 1450	max. 950	max. siehe PA GWD	PA 1GV	2283,-	PA 1GV	2313,-	PA 1GV	2445,-	PA 1GV	2475,-	

Maßanfertigung nur nach Maßblatt - PA GWD													
Alle Maßangaben in mm.													
Höhe Duschkabine	Breite max. 1450	Breite Türflügel bei U-Kabine		Artikelnummer Silber Mattglanz ESG Klar	Preis EUR o. MwSt. I/2021	Artikelnummer Chrom ESG Klar	Preis EUR o. MwSt. I/2021	Artikelnummer Silber Mattglanz ESG Klar mit KermiCLEAN	Preis EUR o. MwSt. I/2021	Artikelnummer Chrom ESG Klar mit KermiCLEAN	Preis EUR o. MwSt. I/2021	Bestellangaben	
bis 1850	bis 600	max. 700		PA GWD	658,-	PA GWD	688,-	PA GWD	820,-	PA GWD	850,-	PA GWD	
	601-800	max. 700		PA GWD	669,-	PA GWD	699,-	PA GWD	831,-	PA GWD	861,-	+ Höhe Duschkabine	
	801-1000	max. 700		PA GWD	717,-	PA GWD	747,-	PA GWD	879,-	PA GWD	909,-	+ Breite	
	1001-1200	max. 700		PA GWD	837,-	PA GWD	867,-	PA GWD	999,-	PA GWD	1029,-	+ Oberfläche	
1851-2000	1201-1450	max. 500		PA GWD	976,-	PA GWD	1006,-	PA GWD	1138,-	PA GWD	1168,-	+ Glas	
	bis 600	max. 700		PA GWD	805,-	PA GWD	835,-	PA GWD	967,-	PA GWD	997,-		
	601-800	max. 700		PA GWD	823,-	PA GWD	853,-	PA GWD	985,-	PA GWD	1015,-		
	801-1000	max. 700		PA GWD	870,-	PA GWD	900,-	PA GWD	1032,-	PA GWD	1062,-		
2001-2200	1001-1200	max. 700		PA GWD	986,-	PA GWD	1016,-	PA GWD	1148,-	PA GWD	1178,-		
	1201-1450	max. 500		PA GWD	1148,-	PA GWD	1178,-	PA GWD	1310,-	PA GWD	1340,-		
	bis 600	max. 700		PA GWD	1007,-	PA GWD	1037,-	PA GWD	1169,-	PA GWD	1199,-		
	601-800	max. 700		PA GWD	1024,-	PA GWD	1054,-	PA GWD	1186,-	PA GWD	1216,-		
	801-1000	max. 700		PA GWD	1068,-	PA GWD	1098,-	PA GWD	1230,-	PA GWD	1260,-		
	1001-1200	max. 700		PA GWD	1186,-	PA GWD	1216,-	PA GWD	1348,-	PA GWD	1378,-		
	1201-1450	max. 500		PA GWD	1379,-	PA GWD	1409,-	PA GWD	1541,-	PA GWD	1571,-		

Nicht exakt lotgerechte Wände / waagerechte Wanne ( $\pm 2$  mm bis  $\pm 20$  mm)

ohne Mehrpreis

	Schrägschnitt im Glas (größer 20 mm)	+ EUR 179,- auf Preis Maßanfertigung je Schrägschnitt
	Ausschnitt im Glas im Festfeld / PA GWD	+ EUR 179,- auf Preis Maßanfertigung je Ausschnitt
	Sonderkonstruktion	auf Anfrage

Gläser	Aufpreis auf ESG Klar	Aufpreis auf ESG Klar mit KermiCLEAN
Weitere Gläser über KermiEXTRA.	Preis	Preis
■ ESG Milchglas SR Opaco	+ 348,-	+ 348,-
■ ESG Farbglas Grau	+ 348,-	+ 348,-

- Handtuchhalter 660 mm werksseitig vormontiert + EUR 246,- auf Preis Maßanfertigung, weitere Infos Seite 226
- Handtuchhalter 340 mm werksseitig vormontiert + EUR 193,- auf Preis Maßanfertigung, weitere Infos Seite 226
- Wandprofil für Wandbefestigung Seitenwand > 500 mm ohne Beschläge ZDWO PRO PA Zubehör Seite 226

Der genaue Endpreis kann erst nach der Maßaufnahme festgelegt werden. Aufmaß nur durch geschultes Personal oder Kermi Mitarbeiter gegen Berechnung.

KermiEXTRA							Preis EUR o. MwSt. I/2021 Aufpreis auf Preis Maßanfertigung				
Griffe	XE 1	249,-	TU1, TU2, GI	213,-	FI, DI, PE, AT1, AT2, RA, LI, XE2	169,-	Seite 746-751				
Sandgestrahlte Gläser je Artikel	Dekor Stripe 2, Stripe 4	192,-	Alle weiteren Kermi Dekore		251,-	Individuelle Dekore auf Anfrage.	Seite 752-765				
Spiegelglas	Breite in mm je Artikel		- 550	280,-	551-950	483,-	951-1250	688,-	ab 1251	966,-	Seite 766-769
Oberflächen	auf Chrom		Pendeltür	356,-	Seitenwand		197,-	Seite 770-773			

Pendeltür 1-flügelig mit Festfeld und Seitenwand verkürzt neben Badewanne

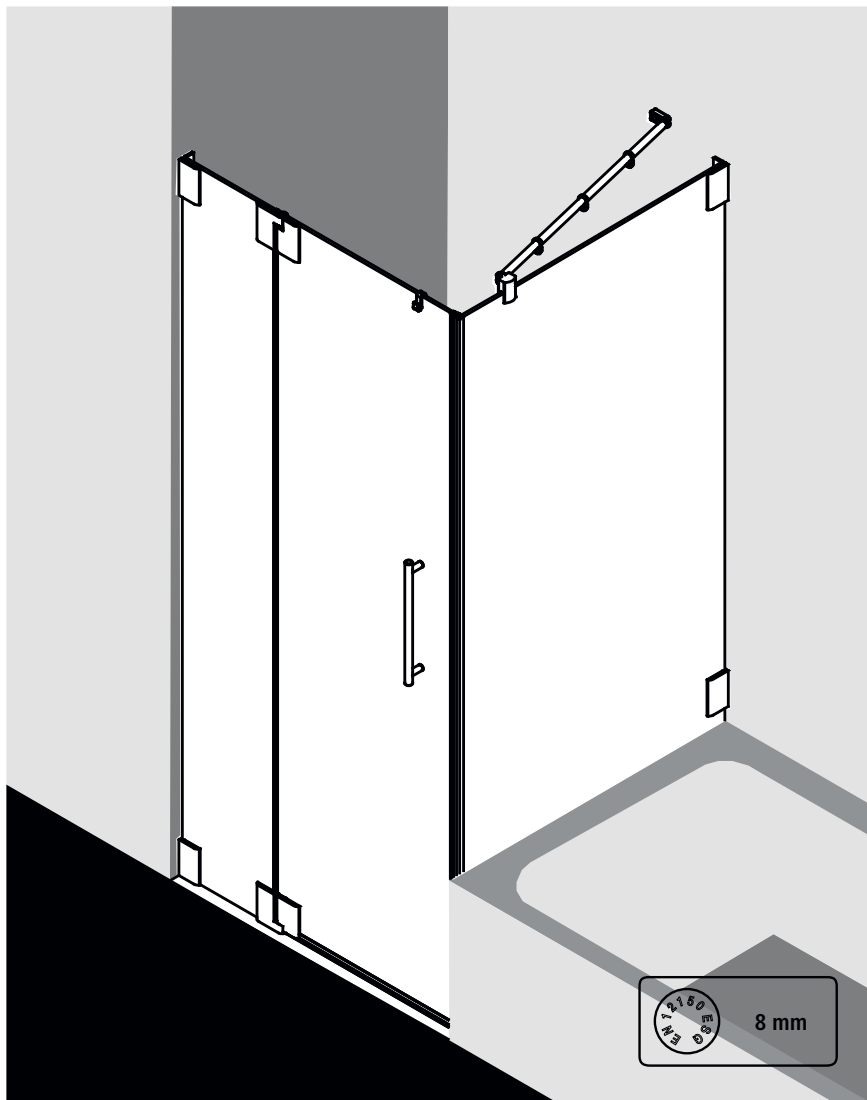

Einbaumöglichkeiten

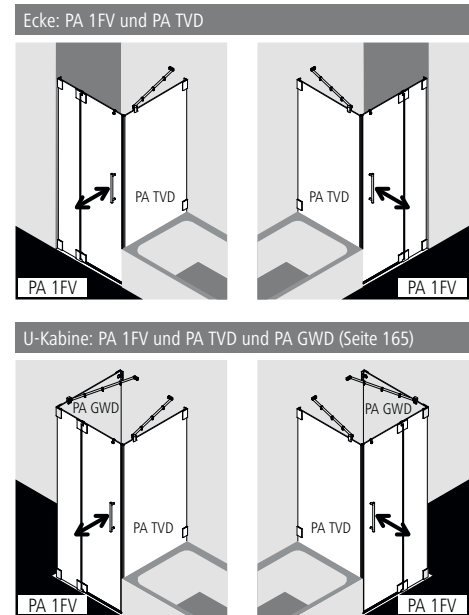

PA 1FV größer 1450 mm nicht möglich.

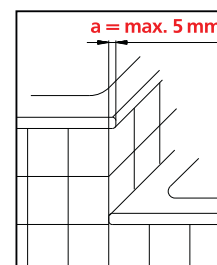

Überstehender Wulst **a** bei Anschluss Badewanne an Duschwanne **max. 5 mm**.

Produktleistung

- Individuell nach Maß gefertigt.
- Rahmenlose Tür mit einem Glasflügel, nach innen und außen öffnend, mit einem Festfeld und rahmenlose Seitenwand verkürzt neben Badewanne.
- Seitenwand mit PASA-Stabilisierung (innen), Tür optional mit PASA-Stabilisierung (innen).
- Verglasung mit 8 mm Einscheiben-Sicherheitsglas nach EN 12150, optional mit Pflegeleicht-Beschichtung KermiCLEAN.
- Beschläge und Griffe aus hochwertigem Metall.
- Türbeschläge mit Hebe-Senk-Mechanismus, Beschläge innen bündig mit der Glasoberfläche.
- Durchgehende Magnetleisten und Dichtprofile, waagerechte Dichtleiste mit Wasserabpralleffekt.
- Mit Bodenschwelle (Höhe 6 mm) ●●, oder ohne Bodenschwelle (bodenfrei) installierbar ●●●, siehe Seite 84-85.
- PASA erfüllt die Anforderungen der Spritzwasserschutzprüfung nach DIN EN 14428.
- Im Lieferumfang enthalten: Befestigungsmaterial. Ein frei platzierbarer transparenter Handtuchhalter-Haken.

Aufmaß + Montage

Informationen zu Aufmaß + Montage siehe Seite 78 – 81

Kermi Duschkabinen sind zur Montage auf Duschwanne bzw. Duschplatz bestimmt. Bei anderweitiger Verwendung ist ein gleichwertiger Duschbereich (Gefälle, Abdichtung nach DIN 18534, ...) sicherzustellen.

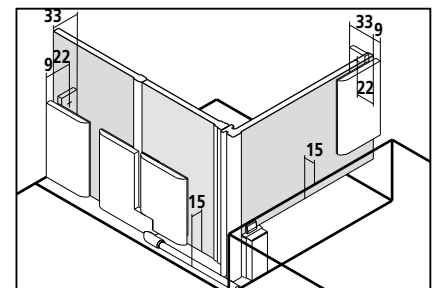

# PA 1FV + PA TVD

Maßanfertigung nur nach Maßblatt - PA 1FV Alle Maßangaben in mm.												
Höhe Duschkabine	Breite max. 1550	Breite Festfeld > 300 Stabilisierung ZDSS VSS PA erforderlich, Seite 226	Breite Türflügel	Artikelnummer Silber Mattglanz ESG Klar	Preis EUR o. MwSt. I/2021	Artikelnummer Chrom ESG Klar	Preis EUR o. MwSt. I/2021	Artikelnummer Silber Mattglanz ESG Klar mit KermiCLEAN	Preis EUR o. MwSt. I/2021	Artikelnummer Chrom ESG Klar mit KermiCLEAN	Preis EUR o. MwSt. I/2021	Bestellangaben
bis 1850	bis 800	min. 190 / max. 900	max. 700	PA 1FV	1540,-	PA 1FV	1570,-	PA 1FV	1702,-	PA 1FV	1732,-	PA 1FV
	801-1000	min. 190 / max. 900	max. 700	PA 1FV	1582,-	PA 1FV	1612,-	PA 1FV	1744,-	PA 1FV	1774,-	+ Höhe Duschkabine
	1001-1200	min. 190 / max. 900	max. 700	PA 1FV	1704,-	PA 1FV	1734,-	PA 1FV	1866,-	PA 1FV	1896,-	+ Breite
	1201-1550	min. 190 / max. 900	max. 700	PA 1FV	2009,-	PA 1FV	2039,-	PA 1FV	2171,-	PA 1FV	2201,-	+ Breite Festfeld
1851-2000	bis 800	min. 190 / max. 900	max. 700	PA 1FV	1688,-	PA 1FV	1718,-	PA 1FV	1850,-	PA 1FV	1880,-	+ Breite Türflügel
	801-1000	min. 190 / max. 900	max. 700	PA 1FV	1734,-	PA 1FV	1764,-	PA 1FV	1896,-	PA 1FV	1926,-	+ Oberfläche
	1001-1200	min. 190 / max. 900	max. 700	PA 1FV	1853,-	PA 1FV	1883,-	PA 1FV	2015,-	PA 1FV	2045,-	+ Glas
	1201-1550	min. 190 / max. 900	max. 700	PA 1FV	2159,-	PA 1FV	2189,-	PA 1FV	2321,-	PA 1FV	2351,-	
2001-2200	bis 800	min. 190 / max. 900	max. 700	PA 1FV	1887,-	PA 1FV	1917,-	PA 1FV	2049,-	PA 1FV	2079,-	
	801-1000	min. 190 / max. 900	max. 700	PA 1FV	1936,-	PA 1FV	1966,-	PA 1FV	2098,-	PA 1FV	2128,-	
	1001-1200	min. 190 / max. 900	max. 700	PA 1FV	2054,-	PA 1FV	2084,-	PA 1FV	2216,-	PA 1FV	2246,-	
	1201-1550	min. 190 / max. 900	max. 700	PA 1FV	2358,-	PA 1FV	2388,-	PA 1FV	2520,-	PA 1FV	2550,-	

Maßanfertigung nur nach Maßblatt - PA TVD Alle Maßangaben in mm.												
Höhe Duschkabine	Breite max. 1450			Artikelnummer Silber Mattglanz ESG Klar	Preis EUR o. MwSt. I/2021	Artikelnummer Chrom ESG Klar	Preis EUR o. MwSt. I/2021	Artikelnummer Silber Mattglanz ESG Klar mit KermiCLEAN	Preis EUR o. MwSt. I/2021	Artikelnummer Chrom ESG Klar mit KermiCLEAN	Preis EUR o. MwSt. I/2021	Bestellangaben
bis 1850	bis 600			PA TVD	576,-	PA TVD	606,-	PA TVD	738,-	PA TVD	768,-	PA TVD
	601-800			PA TVD	593,-	PA TVD	623,-	PA TVD	755,-	PA TVD	785,-	+ Höhe Duschkabine
	801-1000			PA TVD	634,-	PA TVD	664,-	PA TVD	796,-	PA TVD	826,-	+ Breite
	1001-1200			PA TVD	755,-	PA TVD	785,-	PA TVD	917,-	PA TVD	947,-	+ Oberfläche
	1201-1450			PA TVD	880,-	PA TVD	910,-	PA TVD	1042,-	PA TVD	1072,-	+ Glas
1851-2000	bis 600			PA TVD	725,-	PA TVD	755,-	PA TVD	887,-	PA TVD	917,-	
	601-800			PA TVD	739,-	PA TVD	769,-	PA TVD	901,-	PA TVD	931,-	
	801-1000			PA TVD	786,-	PA TVD	816,-	PA TVD	948,-	PA TVD	978,-	
	1001-1200			PA TVD	905,-	PA TVD	935,-	PA TVD	1067,-	PA TVD	1097,-	
	1201-1450			PA TVD	1053,-	PA TVD	1083,-	PA TVD	1215,-	PA TVD	1245,-	
2001-2200	bis 600			PA TVD	927,-	PA TVD	957,-	PA TVD	1089,-	PA TVD	1119,-	
	601-800			PA TVD	938,-	PA TVD	968,-	PA TVD	1100,-	PA TVD	1130,-	
	801-1000			PA TVD	986,-	PA TVD	1016,-	PA TVD	1148,-	PA TVD	1178,-	
	1001-1200			PA TVD	1102,-	PA TVD	1132,-	PA TVD	1264,-	PA TVD	1294,-	
	1201-1450			PA TVD	1287,-	PA TVD	1317,-	PA TVD	1449,-	PA TVD	1479,-	

Nicht exakt lotgerechte Wände / waagerechte Wanne (± 2 mm bis ± 20 mm)

ohne Mehrpreis

	Schrägschnitt im Glas (größer 20 mm)	+ EUR 179,- auf Preis Maßanfertigung je Schrägschnitt
	Ausschnitt im Glas im Festfeld / PA TVD	+ EUR 179,- auf Preis Maßanfertigung je Ausschnitt
	Sonderkonstruktion	auf Anfrage

Gläser	Aufpreis auf ESG Klar	Aufpreis auf ESG Klar mit KermiCLEAN
	Preis	Preis
■ Weitere Gläser über KermiEXTRA.		
■ ESG Milchglas SR Opaco	+ 348,-	+ 348,-
■ ESG Farbglass Grau	+ 348,-	+ 348,-

- Handtuchhalter 660 mm werksseitig vormontiert + EUR 246,- auf Preis Maßanfertigung, weitere Infos Seite 226
- Handtuchhalter 340 mm werksseitig vormontiert + EUR 193,- auf Preis Maßanfertigung, weitere Infos Seite 226

Der genaue Endpreis kann erst nach der Maßaufnahme festgelegt werden. Aufmaß nur durch geschultes Personal oder Kermi Mitarbeiter gegen Berechnung.

KermiEXTRA							Preis EUR o. MwSt. I/2021 Aufpreis auf Preis Maßanfertigung
Griffe	XE 1	<b>249,-</b>	TU1, TU2, GI	<b>213,-</b>	FI, DI, PE, AT1, AT2, RA, LI, XE2	<b>169,-</b>	Seite 746-751
Sandgestrahlte Gläser je Artikel	Dekor Stripe 2, Stripe 4	<b>192,-</b>	Alle weiteren Kermi Dekore		<b>251,-</b>	Individuelle Dekore auf Anfrage.	Seite 752-765
Spiegelglas	Breite in mm je Artikel		- 550	<b>280,-</b>	551-950	<b>483,-</b>	951-1250 <b>688,-</b>
Oberflächen	auf Chrom		Pendeltür	<b>356,-</b>	Seitenwand	<b>197,-</b>	Seite 766-769 Seite 770-773

EckEinstieg 2-teilig (Pendeltüren mit Festfeldern) - Halbtteil



Einbaumöglichkeiten

Ecke: PA EPR und PA EPL

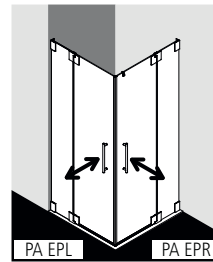

U-Kabine: PA EPR und PA EPL und PA GWD (Seite 165)

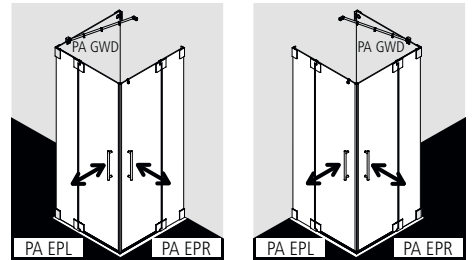

PA EPR/L größer 1450 mm nicht möglich.

Produktleistung

- Individuell nach Maß gefertigt.
- Kompletter EckEinstieg besteht aus PA EPR EckEinstieg Halbtteil rechts und PA EPL EckEinstieg Halbtteil links.
- Halbtteile unterschiedlicher Breite beliebig kombinierbar.
- Rahmenloser EckEinstieg mit zwei Glasflügeln, nach innen und außen öffnend, mit zwei Festfeldern.
- Optional mit PASA-Stabilisierungen (innen).
- Verglasung mit 8 mm Einscheiben-Sicherheitsglas nach EN 12150, optional mit Pflegeleicht-Beschichtung KermiCLEAN.
- Beschläge und Griffe aus hochwertigem Metall.
- Türbeschläge mit Hebe-Senk-Mechanismus, Beschläge innen bündig mit der Glasoberfläche.
- Durchgehende Magnetleisten und Dichtprofile, waagerechte Dichtleiste mit Wasserabpralleffekt.
- Mit Bodenschwelle (Höhe 6 mm) ♦♦, oder ohne Bodenschwelle (bodenfrei) installierbar ♦♦♦, siehe Seite 84-85.
- PASA erfüllt die Anforderungen der Spritzwasserschutzprüfung nach DIN EN 14428.
- Im Lieferumfang enthalten: Befestigungsmaterial. Ein frei platzierbarer transparenter Handtuchhalter-Haken.

Aufmaß + Montage

Informationen zu Aufmaß + Montage siehe Seite 78 – 81

Kermi Duschkabinen sind zur Montage auf Duschwanne bzw. Duschplatz bestimmt. Bei anderweitiger Verwendung ist ein gleichwertiger Duschbereich (Gefälle, Abdichtung nach DIN 18534, ...) sicherzustellen.

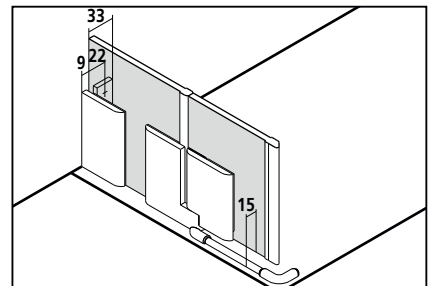





# PA EPR + PA EPL

**Maßanfertigung nur nach Maßblatt**  
 Alle Maßangaben in mm.  
 Der Preis für den kompletten ECKEINSTIEG addiert sich aus rechtem (PA EPR) plus linkem (PA EPL) Halbtteil.

Höhe Duschkabine	Breite max. 1550	Breite Festfeld > 300 Stabilisierung ZDSS VSS PA erforderlich, Seite 226	Breite Türflügel	Artikelnummer Silber Mattglanz ESG Klar	Preis EUR o. MwSt. I/2021 je Halbtteil	Artikelnummer Chrom ESG Klar	Preis EUR o. MwSt. I/2021 je Halbtteil	Artikelnummer Silber Mattglanz ESG Klar mit KermiCLEAN	Preis EUR o. MwSt. I/2021 je Halbtteil	Artikelnummer Chrom ESG Klar mit KermiCLEAN	Preis EUR o. MwSt. I/2021 je Halbtteil	Bestellangaben
bis 1850	bis 800	min. 190 / max. 900	max. 700	PA EPR / EPL	1293,-	PA EPR / EPL	1323,-	PA EPR / EPL	1455,-	PA EPR / EPL	1485,-	PA EPR / EPL
	801-1000	min. 190 / max. 900	max. 700	PA EPR / EPL	1337,-	PA EPR / EPL	1367,-	PA EPR / EPL	1499,-	PA EPR / EPL	1529,-	+ Höhe Duschkabine
	1001-1200	min. 190 / max. 900	max. 700	PA EPR / EPL	1456,-	PA EPR / EPL	1486,-	PA EPR / EPL	1618,-	PA EPR / EPL	1648,-	+ Breite
	1201-1550	min. 190 / max. 900	max. 700	PA EPR / EPL	1663,-	PA EPR / EPL	1693,-	PA EPR / EPL	1825,-	PA EPR / EPL	1855,-	+ Breite Festfeld
1851-2000	bis 800	min. 190 / max. 900	max. 700	PA EPR / EPL	1441,-	PA EPR / EPL	1471,-	PA EPR / EPL	1603,-	PA EPR / EPL	1633,-	+ Breite Türflügel
	801-1000	min. 190 / max. 900	max. 700	PA EPR / EPL	1484,-	PA EPR / EPL	1514,-	PA EPR / EPL	1646,-	PA EPR / EPL	1676,-	+ Oberfläche
	1001-1200	min. 190 / max. 900	max. 700	PA EPR / EPL	1606,-	PA EPR / EPL	1636,-	PA EPR / EPL	1768,-	PA EPR / EPL	1798,-	+ Glas
	1201-1550	min. 190 / max. 900	max. 700	PA EPR / EPL	1816,-	PA EPR / EPL	1846,-	PA EPR / EPL	1978,-	PA EPR / EPL	2008,-	
2001-2200	bis 800	min. 190 / max. 900	max. 700	PA EPR / EPL	1641,-	PA EPR / EPL	1671,-	PA EPR / EPL	1803,-	PA EPR / EPL	1833,-	
	801-1000	min. 190 / max. 900	max. 700	PA EPR / EPL	1683,-	PA EPR / EPL	1713,-	PA EPR / EPL	1845,-	PA EPR / EPL	1875,-	
	1001-1200	min. 190 / max. 900	max. 700	PA EPR / EPL	1805,-	PA EPR / EPL	1835,-	PA EPR / EPL	1967,-	PA EPR / EPL	1997,-	
	1201-1550	min. 190 / max. 900	max. 700	PA EPR / EPL	2019,-	PA EPR / EPL	2049,-	PA EPR / EPL	2181,-	PA EPR / EPL	2211,-	

Nicht exakt lotgerechte Wände / waagerechte Wanne (± 2 mm bis ± 20 mm)

ohne Mehrpreis

	Schrägschnitt im Glas (größer 20 mm)	+ EUR 179,- auf Preis Maßanfertigung je Schrägschnitt
	Ausschnitt im Glas im Festfeld	+ EUR 179,- auf Preis Maßanfertigung je Ausschnitt
	Sonderkonstruktion	auf Anfrage

Gläser	Aufpreis auf ESG Klar je Halbtteil	Aufpreis auf ESG Klar mit KermiCLEAN je Halbtteil
	Preis	Preis
Weitere Gläser über KermiEXTRA.		
■ ESG Milchglas SR Opaco	+ 348,-	+ 348,-
■ ESG Farbglas Grau	+ 348,-	+ 348,-

Der genaue Endpreis kann erst nach der Maßaufnahme festgelegt werden. Aufmaß nur durch geschultes Personal oder Kermi Mitarbeiter gegen Berechnung.

KermiEXTRA							Preis EUR o. MwSt. I/2021 Aufpreis auf Preis Maßanfertigung je Halbtteil
Griffe	XE 1	<b>249,-</b>	TU1, TU2, GI	<b>213,-</b>	FI, DI, PE, AT1, AT2, RA, LI, XE2	<b>169,-</b>	Seite 746-751
Sandgestrahlte Gläser je Artikel	Dekor Stripe 2, Stripe 4	<b>192,-</b>	Alle weiteren Kermi Dekore		<b>251,-</b>	Individuelle Dekore auf Anfrage.	Seite 752-765
Spiegelglas	Breite in mm je Artikel	- 550	<b>280,-</b>	551-950	<b>483,-</b>	951-1250 <b>688,-</b> ab 1251 <b>966,-</b>	Seite 766-769
Oberflächen	auf Chrom	<b>553,-</b>	EckEinstieg komplett				Seite 770-773

Viertelkreis-Duschkabine (Pendeltüren mit Festfeldern)



Einbaumöglichkeiten

Ecke: PA PRD

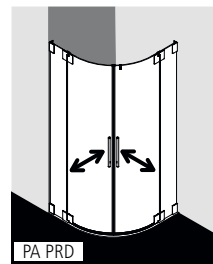

U-Kabine: PA PRD und PA GWD (Seite 165)

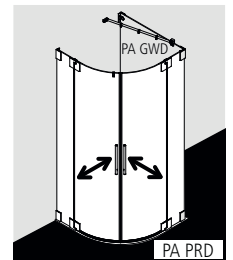
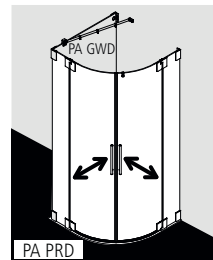

Produktleistung

- Individuell nach Maß gefertigt.
- Passende Viertelkreis-Duschwannen siehe Seite 200-201.
- Rahmenlose Viertelkreis-Duschkabine mit zwei Glasflügeln, nach innen und außen öffnend, mit zwei Festfeldern.
- Optional mit PASA-Stabilisierungen (innen).
- Verglasung mit 8 mm Einscheiben-Sicherheitsglas nach EN 12150, optional mit Pflegeleicht-Beschichtung KermiCLEAN.
- Beschläge und Griffe aus hochwertigem Metall.
- Türbeschläge mit Hebe-Senk-Mechanismus, Beschläge innen bündig mit der Glasoberfläche.
- Durchgehende Magnetleisten und Dichtprofile, waagerechte Dichtleiste mit Wasserabpralleffekt.
- Mit Bodenschwelle (Höhe 6 mm) ♦♦, oder ohne Bodenschwelle (bodenfrei) installierbar ♦♦♦, siehe Seite 84-85.
- PASA erfüllt die Anforderungen der Spritzwasserschutzprüfung nach DIN EN 14428.
- Im Lieferumfang enthalten: Befestigungsmaterial. Ein frei platzierbarer transparenter Handtuchhalter-Haken.

Aufmaß + Montage

Informationen zu Aufmaß + Montage siehe Seite 78 – 81

Kermi Duschkabinen sind zur Montage auf Duschwanne bzw. Duschplatz bestimmt. Bei anderweitiger Verwendung ist ein gleichwertiger Duschbereich (Gefälle, Abdichtung nach DIN 18534, ...) sicherzustellen.

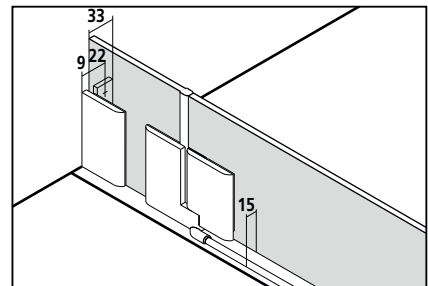

# PA PRD



**Maßanfertigung nur nach Maßblatt**  
 Alle Maßangaben in mm.  
 Bei nicht exakt lotgerechten Wänden / waagerechter Wanne ist nur im Bereich des Festfeldes eine Anpassung möglich! Anpassung der gebogenen Scheibe und Sonderhöhe nicht möglich.

Höhe Duschkabine	Radius	Breite min. 780 max. 1250 > 1000 Stabilisierung ZDSS VSS PA erforderlich, Seite 226	Einstiegsbreite	Artikelnummer Silber Mattglanz ESG Klar	Preis EUR o. MwSt. I/2021	Artikelnummer Chrom ESG Klar	Preis EUR o. MwSt. I/2021	Artikelnummer Silber Mattglanz ESG Klar mit KermiCLEAN	Preis EUR o. MwSt. I/2021	Artikelnummer Chrom ESG Klar mit KermiCLEAN	Preis EUR o. MwSt. I/2021	Bestellangaben
1850	500	bis 950x950	810	PA PRD	3045,-	PA PRD	3104,-	PA PRD	3369,-	PA PRD	3428,-	PA PRD
	500	bis 1050x1050	810	PA PRD	3175,-	PA PRD	3234,-	PA PRD	3499,-	PA PRD	3558,-	+ Höhe Duschkabine
	500	bis 1250x1250	810	PA PRD	3429,-	PA PRD	3488,-	PA PRD	3753,-	PA PRD	3812,-	+ Radius
2000	500	bis 950x950	810	PA PRD	3338,-	PA PRD	3397,-	PA PRD	3662,-	PA PRD	3721,-	+ Breite
	500	bis 1050x1050	810	PA PRD	3473,-	PA PRD	3532,-	PA PRD	3797,-	PA PRD	3856,-	+ Oberfläche
	500	bis 1250x1250	810	PA PRD	3727,-	PA PRD	3786,-	PA PRD	4051,-	PA PRD	4110,-	+ Glas

Höhe Duschkabine	Radius	Breite min. 830 max. 1250 > 1000 Stabilisierung ZDSS VSS PA erforderlich, Seite 226	Einstiegsbreite	Artikelnummer Silber Mattglanz ESG Klar	Preis EUR o. MwSt. I/2021	Artikelnummer Chrom ESG Klar	Preis EUR o. MwSt. I/2021	Artikelnummer Silber Mattglanz ESG Klar mit KermiCLEAN	Preis EUR o. MwSt. I/2021	Artikelnummer Chrom ESG Klar mit KermiCLEAN	Preis EUR o. MwSt. I/2021	Bestellangaben
1850	550	bis 950x950	885	PA PRD	3045,-	PA PRD	3104,-	PA PRD	3369,-	PA PRD	3428,-	PA PRD
	550	bis 1050x1050	885	PA PRD	3175,-	PA PRD	3234,-	PA PRD	3499,-	PA PRD	3558,-	+ Höhe Duschkabine
	550	bis 1250x1250	885	PA PRD	3429,-	PA PRD	3488,-	PA PRD	3753,-	PA PRD	3812,-	+ Radius
2000	550	bis 950x950	885	PA PRD	3338,-	PA PRD	3397,-	PA PRD	3662,-	PA PRD	3721,-	+ Breite
	550	bis 1050x1050	885	PA PRD	3473,-	PA PRD	3532,-	PA PRD	3797,-	PA PRD	3856,-	+ Oberfläche
	550	bis 1250x1250	885	PA PRD	3727,-	PA PRD	3786,-	PA PRD	4051,-	PA PRD	4110,-	+ Glas

Nicht exakt lotgerechte Wände / waagerechte Wanne (± 2 mm bis ± 20 mm)

ohne Mehrpreis

	Schrägschnitt im Glas im Festfeld (größer 20 mm)	+ EUR <b>179,-</b> auf Preis Maßanfertigung je Schrägschnitt
	Ausschnitt im Glas im Festfeld	+ EUR <b>179,-</b> auf Preis Maßanfertigung je Ausschnitt
	Sonderkonstruktion	auf Anfrage

Breite Festfeld > 400 Stabilisierung ZDSS VSS PA erforderlich, Zubehör Seite 226

Der genaue Endpreis kann erst nach der Maßaufnahme festgelegt werden. Aufmaß nur durch geschultes Personal oder Kermi Mitarbeiter gegen Berechnung.

## KermiEXTRA

Preis EUR o. MwSt. I/2021  
 Aufpreis auf Preis Maßanfertigung

Sandgestrahlte Gläser	Dekor Stripe 2	<b>384,-</b>	Alle weiteren Kermi Dekore mittig	<b>502,-</b>	Individuelle Dekore auf Anfrage.	Seite 752-765
Spiegelglas Festfeld	Breite in mm je Artikel	- 550	<b>280,-</b>	551-950 <b>483,-</b>	951-1250 <b>688,-</b>	ab 1251 <b>966,-</b>
Oberflächen	auf Chrom	<b>553,-</b>				Seite 770-773

Viertelkreis-Duschkabine (Schwingtür mit Festfeldern)



Einbaumöglichkeiten

Ecke: PA RDR/L

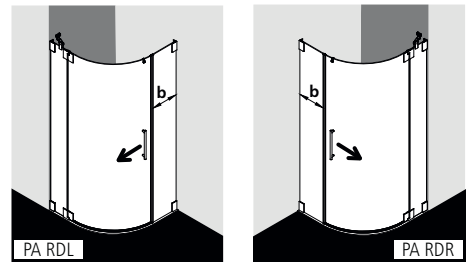

U-Kabine: PA RDR/L und PA GWD (Seite 165)

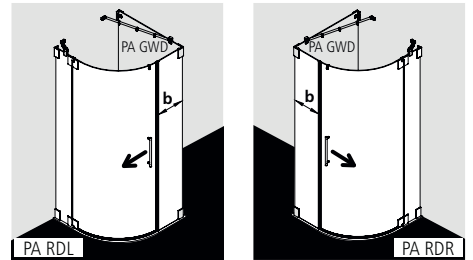

Produktleistung

- Individuell nach Maß gefertigt.
- Passende Viertelkreis-Duschwannen siehe Seite 200-201.
- Rahmenlose Viertelkreis-Duschkabine mit einem Glasflügel, nach außen öffnend, mit zwei Festfeldern.
- Mit einer PASA-Stabilisierung (innen). Optional mit zweiter PASA-Stabilisierung (innen).
- Verglasung mit 8 mm Einscheiben-Sicherheitsglas nach EN 12150, optional mit Pflegeleicht-Beschichtung KermiCLEAN.
- Beschläge und Griffe aus hochwertigem Metall.
- Türbeschläge mit Hebe-Senk-Mechanismus, Beschläge innen bündig mit der Glasoberfläche.
- Durchgehende Magnetleisten und Dichtprofile, waagerechte Dichtleiste mit Wasserabpralleffekt.
- Mit Bodenschwelle (Höhe 6 mm) ♦♦, oder ohne Bodenschwelle (bodenfrei) installierbar ♦♦♦, siehe Seite 84-85.
- PASA erfüllt die Anforderungen der Spritzwasserschutzprüfung nach DIN EN 14428.
- Im Lieferumfang enthalten: Befestigungsmaterial. Ein frei platzierbarer transparenter Handtuchhalter-Haken.

Aufmaß + Montage

Informationen zu Aufmaß + Montage siehe Seite 78 – 81

Kermi Duschkabinen sind zur Montage auf Duschwanne bzw. Duschplatz bestimmt. Bei anderweitiger Verwendung ist ein gleichwertiger Duschbereich (Gefälle, Abdichtung nach DIN 18534, ...) sicherzustellen.

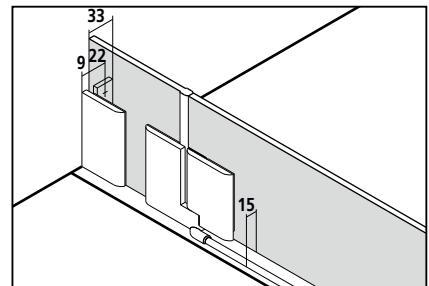



# PA RDR/L

Maßanfertigung <b>nur nach Maßblatt</b>												Bei Bestellung bitte immer angeben:
Alle Maßangaben in mm.												PA RDR = Anschlag rechts
Bei nicht exakt lotgerechten Wänden / waagerechter Wanne ist nur im Bereich des Festfeldes eine Anpassung möglich! Anpassung der gebogenen Scheibe und Sonderhöhe nicht möglich.												PA RDL = Anschlag links
Höhe Duschkabine	Radius	Breite min. 780 anschlagseitig max. 1050 verschlusseitig max. 1450	Einstiegsbreite	Artikelnummer Silber Mattglanz ESG Klar	Preis EUR o. MwSt. I/2021	Artikelnummer Chrom ESG Klar	Preis EUR o. MwSt. I/2021	Artikelnummer Silber Mattglanz ESG Klar mit KermiCLEAN	Preis EUR o. MwSt. I/2021	Artikelnummer Chrom ESG Klar mit KermiCLEAN	Preis EUR o. MwSt. I/2021	Bestellangaben
1850	500	bis 950x950	740	PA RDR/L	2638,-	PA RDR/L	2697,-	PA RDR/L	2962,-	PA RDR/L	3021,-	PA RDR/L
	500	bis 1050x1050	740	PA RDR/L	2771,-	PA RDR/L	2830,-	PA RDR/L	3095,-	PA RDR/L	3154,-	+ Höhe Duschkabine
	500	bis 1050x1450	740	PA RDR/L	3131,-	PA RDR/L	3190,-	PA RDR/L	3455,-	PA RDR/L	3514,-	+ Radius
2000	500	bis 950x950	740	PA RDR/L	2938,-	PA RDR/L	2997,-	PA RDR/L	3262,-	PA RDR/L	3321,-	+ Breite
	500	bis 1050x1050	740	PA RDR/L	3072,-	PA RDR/L	3131,-	PA RDR/L	3396,-	PA RDR/L	3455,-	+ Oberfläche
	500	bis 1050x1450	740	PA RDR/L	3431,-	PA RDR/L	3490,-	PA RDR/L	3755,-	PA RDR/L	3814,-	+ Glas

Höhe Duschkabine	Radius	Breite min. 830 anschlagseitig max. 1050 verschlusseitig max. 1450	Einstiegsbreite	Artikelnummer Silber Mattglanz ESG Klar	Preis EUR o. MwSt. I/2021	Artikelnummer Chrom ESG Klar	Preis EUR o. MwSt. I/2021	Artikelnummer Silber Mattglanz ESG Klar mit KermiCLEAN	Preis EUR o. MwSt. I/2021	Artikelnummer Chrom ESG Klar mit KermiCLEAN	Preis EUR o. MwSt. I/2021	Bestellangaben
1850	550	bis 950x950	810	PA RDR/L	2638,-	PA RDR/L	2697,-	PA RDR/L	2962,-	PA RDR/L	3021,-	PA RDR/L
	550	bis 1050x1050	810	PA RDR/L	2771,-	PA RDR/L	2830,-	PA RDR/L	3095,-	PA RDR/L	3154,-	+ Höhe Duschkabine
	550	bis 1050x1450	810	PA RDR/L	3131,-	PA RDR/L	3190,-	PA RDR/L	3455,-	PA RDR/L	3514,-	+ Radius
2000	550	bis 950x950	810	PA RDR/L	2938,-	PA RDR/L	2997,-	PA RDR/L	3262,-	PA RDR/L	3321,-	+ Breite
	550	bis 1050x1050	810	PA RDR/L	3072,-	PA RDR/L	3131,-	PA RDR/L	3396,-	PA RDR/L	3455,-	+ Oberfläche
	550	bis 1050x1450	810	PA RDR/L	3431,-	PA RDR/L	3490,-	PA RDR/L	3755,-	PA RDR/L	3814,-	+ Glas

Nicht exakt lotgerechte Wände / waagerechte Wanne (± 2 mm bis ± 20 mm)

ohne Mehrpreis

	Schrägschnitt im Glas im Festfeld (größer 20 mm)	+ EUR <b>179,-</b> auf Preis Maßanfertigung je Schrägschnitt
	Ausschnitt im Glas im Festfeld	+ EUR <b>179,-</b> auf Preis Maßanfertigung je Ausschnitt
	Sonderkonstruktion	auf Anfrage

Breite Festfeld b verschlusseitig > 500 Stabilisierung ZDSS VSS PA erforderlich, Zubehör Seite 226

Der genaue Endpreis kann erst nach der Maßaufnahme festgelegt werden. Aufmaß nur durch geschultes Personal oder Kermi Mitarbeiter gegen Berechnung.

## KermiEXTRA

Preis EUR o. MwSt. I/2021  
Aufpreis auf Preis Maßanfertigung

Sandgestrahlte Gläser	Dekor Stripe 2	<b>384,-</b>	Alle weiteren Kermi Dekore mittig	<b>502,-</b>	Individuelle Dekore auf Anfrage.	Seite 752-765	
Spiegelglas Festfeld	Breite in mm je Artikel	- 550	<b>280,-</b>	551-950 <b>483,-</b>	951-1250 <b>688,-</b>	ab 1251 <b>966,-</b>	Seite 766-769
Oberflächen	auf Chrom	<b>553,-</b>				Seite 770-773	

Fünfeck-Duschkabine (Pendeltür mit Festfeldern)



Einbaumöglichkeiten

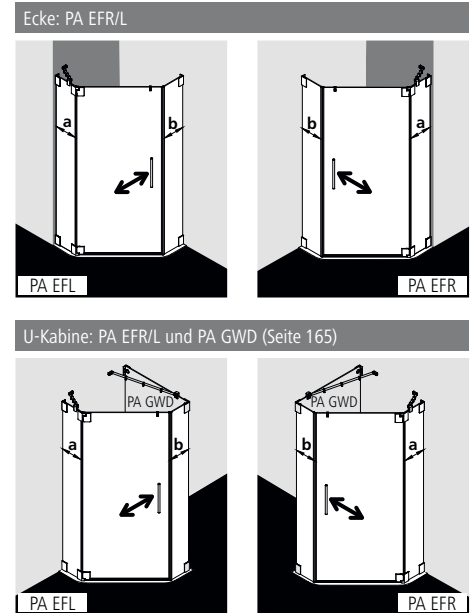

Produktleistung

- Individuell nach Maß gefertigt.
- Passende Fünfeck-Duschwannen siehe Seite 212-213.
- Rahmenlose Fünfeck-Duschkabine mit einem Glasflügel, nach innen und außen öffnend, mit zwei Festfeldern.
- Mit einer PASA-Stabilisierung (innen). Optional mit zweiter PASA-Stabilisierung (innen).
- Verglasung mit 8 mm Einscheiben-Sicherheitsglas nach EN 12150, optional mit Pflegeleicht-Beschichtung KermiCLEAN.
- Beschläge und Griffe aus hochwertigem Metall.
- Türbeschläge mit Hebe-Senk-Mechanismus, Beschläge innen bündig mit der Glasoberfläche.
- Durchgehende Magnetleisten und Dichtprofile, waagerechte Dichtleiste mit Wasserabpralleffekt.
- Mit Bodenschwelle (Höhe 6 mm) ♦♦, oder ohne Bodenschwelle (bodenfrei) installierbar ♦♦♦, siehe Seite 84-85.
- PASA erfüllt die Anforderungen der Spritzwasserschutzprüfung nach DIN EN 14428.
- Im Lieferumfang enthalten: Befestigungsmaterial. Ein frei platzierbarer transparenter Handtuchhalter-Haken.

Aufmaß + Montage

Informationen zu Aufmaß + Montage siehe Seite 78 – 81

Kermi Duschkabinen sind zur Montage auf Duschwanne bzw. Duschplatz bestimmt. Bei anderweitiger Verwendung ist ein gleichwertiger Duschbereich (Gefälle, Abdichtung nach DIN 18534, ...) sicherzustellen.

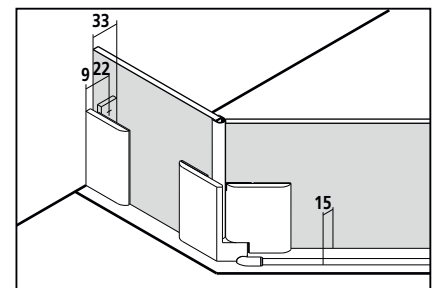

# PA EFR/L



**Maßanfertigung nur nach Maßblatt**  
 Alle Maßangaben in mm.  
 Für alle gängigen Fünfeck-Situationen im Winkel 135° lieferbar.

Bei Bestellung bitte immer angeben:  
 PA EFR = Anschlag rechts  
 PA EFL = Anschlag links

Höhe Duschkabine	Breite max. 1050 anschlagseitig max. 1050 verschlusseitig max. 1450	Breite Festfeld a	Breite Festfeld b > 500 Stabilisierung ZDSS VSS PA erforderlich, Seite 226	Breite Türflügel	Artikelnummer Silber Mattglanz ESG Klar	Preis EUR o. MwSt. I/2021	Artikelnummer Chrom ESG Klar	Preis EUR o. MwSt. I/2021	Artikelnummer Silber Mattglanz ESG Klar mit KermiCLEAN	Preis EUR o. MwSt. I/2021	Artikelnummer Chrom ESG Klar mit KermiCLEAN	Preis EUR o. MwSt. I/2021	Bestellangaben
bis 1850	bis 850x850	min. 190 / max. 900	min. 120 / max. 900	max. 700	PA EFR/L	2322,-	PA EFR/L	2381,-	PA EFR/L	2646,-	PA EFR/L	2705,-	PA EFR/L
	bis 950x950	min. 190 / max. 900	min. 120 / max. 900	max. 700	PA EFR/L	2414,-	PA EFR/L	2473,-	PA EFR/L	2738,-	PA EFR/L	2797,-	+ Höhe Duschkabine
	bis 1050x1050	min. 190 / max. 900	min. 120 / max. 900	max. 700	PA EFR/L	2548,-	PA EFR/L	2607,-	PA EFR/L	2872,-	PA EFR/L	2931,-	+ Breite
	bis 1050x1450	min. 190 / max. 900	min. 120 / max. 900	max. 700	PA EFR/L	2910,-	PA EFR/L	2969,-	PA EFR/L	3234,-	PA EFR/L	3293,-	+ Breite Festfeld a
1851-2000	bis 850x850	min. 190 / max. 900	min. 120 / max. 900	max. 700	PA EFR/L	2621,-	PA EFR/L	2680,-	PA EFR/L	2945,-	PA EFR/L	3004,-	+ Breite Festfeld b
	bis 950x950	min. 190 / max. 900	min. 120 / max. 900	max. 700	PA EFR/L	2711,-	PA EFR/L	2770,-	PA EFR/L	3035,-	PA EFR/L	3094,-	+ Breite Türflügel
	bis 1050x1050	min. 190 / max. 900	min. 120 / max. 900	max. 700	PA EFR/L	2847,-	PA EFR/L	2906,-	PA EFR/L	3171,-	PA EFR/L	3230,-	+ Oberfläche
	bis 1050x1450	min. 190 / max. 900	min. 120 / max. 900	max. 700	PA EFR/L	3207,-	PA EFR/L	3266,-	PA EFR/L	3531,-	PA EFR/L	3590,-	+ Glas
2001-2200	bis 850x850	min. 190 / max. 900	min. 120 / max. 900	max. 700	PA EFR/L	3021,-	PA EFR/L	3080,-	PA EFR/L	3345,-	PA EFR/L	3404,-	
	bis 950x950	min. 190 / max. 900	min. 120 / max. 900	max. 700	PA EFR/L	3108,-	PA EFR/L	3167,-	PA EFR/L	3432,-	PA EFR/L	3491,-	
	bis 1050x1050	min. 190 / max. 900	min. 120 / max. 900	max. 700	PA EFR/L	3248,-	PA EFR/L	3307,-	PA EFR/L	3572,-	PA EFR/L	3631,-	
	bis 1050x1450	min. 190 / max. 900	min. 120 / max. 900	max. 700	PA EFR/L	3608,-	PA EFR/L	3667,-	PA EFR/L	3932,-	PA EFR/L	3991,-	

Nicht exakt lotgerechte Wände / waagerechte Wanne (± 2 mm bis ± 20 mm)

ohne Mehrpreis

	Schrägschnitt im Glas im Festfeld (größer 20 mm)	+ EUR <b>179,-</b> auf Preis Maßanfertigung je Schrägschnitt
	Ausschnitt im Glas im Festfeld	+ EUR <b>179,-</b> auf Preis Maßanfertigung je Ausschnitt
	Sonderkonstruktion	auf Anfrage

Gläser	Aufpreis auf ESG Klar	
	Preis	Aufpreis auf ESG Klar mit KermiCLEAN
Weitere Gläser über KermiEXTRA.		
■ ESG Milchglas SR Opaco	+ <b>693,-</b>	+ <b>693,-</b>
■ ESG Farbglas Grau	+ <b>693,-</b>	+ <b>693,-</b>

Der genaue Endpreis kann erst nach der Maßaufnahme festgelegt werden. Aufmaß nur durch geschultes Personal oder Kermi Mitarbeiter gegen Berechnung.

KermiEXTRA							Preis EUR o. MwSt. I/2021 Aufpreis auf Preis Maßanfertigung
Griffe	XE 1	<b>249,-</b>	TU1, TU2, GI	<b>213,-</b>	FI, DI, PE, AT1, AT2, RA, LI, XE2	<b>169,-</b>	Seite 746-751
Sandgestrahlte Gläser	Dekor Stripe 2, Stripe 4	<b>384,-</b>	Alle weiteren Kermi Dekore		<b>502,-</b>	Individuelle Dekore auf Anfrage.	Seite 752-765
Spiegelglas	Breite in mm je Artikel	- 550	<b>280,-</b>	551-950	<b>483,-</b>	951-1250 <b>688,-</b> ab 1251 <b>966,-</b>	Seite 766-769
Oberflächen	auf Chrom	<b>553,-</b>					Seite 770-773

Fünfeck-Duschkabine (Pendeltüren mit Festfeldern)



Einbaumöglichkeiten

Ecke: PA PFD

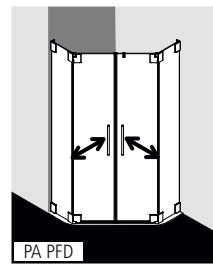

U-Kabine: PA PFD und PA GWD (Seite 165)

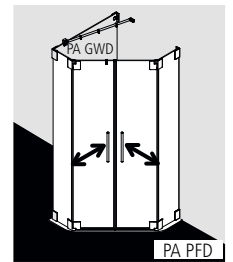
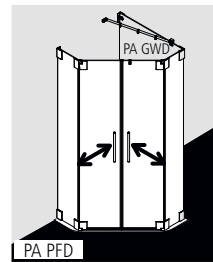

Produktleistung

- Individuell nach Maß gefertigt.
- Passende Fünfeck-Duschwannen siehe Seite 212-213.
- Rahmenlose Fünfeck-Duschkabine mit zwei Glasflügeln, nach innen und außen öffnend, mit zwei Festfeldern.
- Optional mit PASA-Stabilisierungen (innen).
- Verglasung mit 8 mm Einscheiben-Sicherheitsglas nach EN 12150, optional mit Pflegeleicht-Beschichtung KermiCLEAN.
- Beschläge und Griffe aus hochwertigem Metall.
- Türbeschläge mit Hebe-Senk-Mechanismus, Beschläge innen bündig mit der Glasoberfläche.
- Durchgehende Magnetleisten und Dichtprofile, waagerechte Dichtleiste mit Wasserabpralleffekt.
- Mit Bodenschwelle (Höhe 6 mm) ♦♦, oder ohne Bodenschwelle (bodenfrei) installierbar ♦♦♦, siehe Seite 84-85.
- PASA erfüllt die Anforderungen der Spritzwasserschutzprüfung nach DIN EN 14428.
- Im Lieferumfang enthalten: Befestigungsmaterial. Ein frei platzierbarer transparenter Handtuchhalter-Haken.

Aufmaß + Montage

Informationen zu Aufmaß + Montage siehe Seite 78 – 81

Kermi Duschkabinen sind zur Montage auf Duschwanne bzw. Duschplatz bestimmt. Bei anderweitiger Verwendung ist ein gleichwertiger Duschbereich (Gefälle, Abdichtung nach DIN 18534, ...) sicherzustellen.

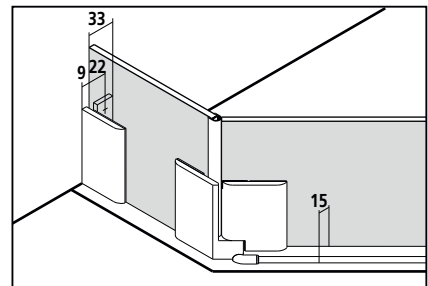





# PA PFD

**Maßanfertigung nur nach Maßblatt**  
 Alle Maßangaben in mm.  
 Für alle gängigen Fünfeck-Situationen im Winkel 135° lieferbar.

Höhe Duschkabine	Breite max. 1250 > 1000 Stabilisierung ZDSS VSS PA erforderlich, Seite 226	Breite Festfeld > 500 Stabilisierung ZDSS VSS PA erforderlich, Seite 226	Breite Türflügel	Artikelnummer Silber Mattglanz ESG Klar	Preis EUR o. MwSt. I/2021	Artikelnummer Chrom ESG Klar	Preis EUR o. MwSt. I/2021	Artikelnummer Silber Mattglanz ESG Klar mit KermiCLEAN	Preis EUR o. MwSt. I/2021	Artikelnummer Chrom ESG Klar mit KermiCLEAN	Preis EUR o. MwSt. I/2021	Bestellangaben
bis 1850	bis 850x850	min. 190 / max. 900	max. 700	PA PFD	2638,-	PA PFD	2697,-	PA PFD	2962,-	PA PFD	3021,-	PA PFD
	bis 950x950	min. 190 / max. 900	max. 700	PA PFD	2726,-	PA PFD	2785,-	PA PFD	3050,-	PA PFD	3109,-	+ Höhe Duschkabine
	bis 1050x1050	min. 190 / max. 900	max. 700	PA PFD	2861,-	PA PFD	2920,-	PA PFD	3185,-	PA PFD	3244,-	+ Breite
	bis 1250x1250	min. 190 / max. 900	max. 700	PA PFD	3117,-	PA PFD	3176,-	PA PFD	3441,-	PA PFD	3500,-	+ Breite Festfeld
1851-2000	bis 850x850	min. 190 / max. 900	max. 700	PA PFD	2938,-	PA PFD	2997,-	PA PFD	3262,-	PA PFD	3321,-	+ Breite Türflügel
	bis 950x950	min. 190 / max. 900	max. 700	PA PFD	3024,-	PA PFD	3083,-	PA PFD	3348,-	PA PFD	3407,-	+ Oberfläche
	bis 1050x1050	min. 190 / max. 900	max. 700	PA PFD	3159,-	PA PFD	3218,-	PA PFD	3483,-	PA PFD	3542,-	+ Glas
	bis 1250x1250	min. 190 / max. 900	max. 700	PA PFD	3415,-	PA PFD	3474,-	PA PFD	3739,-	PA PFD	3798,-	
2001-2200	bis 850x850	min. 190 / max. 900	max. 700	PA PFD	3337,-	PA PFD	3396,-	PA PFD	3661,-	PA PFD	3720,-	
	bis 950x950	min. 190 / max. 900	max. 700	PA PFD	3422,-	PA PFD	3481,-	PA PFD	3746,-	PA PFD	3805,-	
	bis 1050x1050	min. 190 / max. 900	max. 700	PA PFD	3556,-	PA PFD	3615,-	PA PFD	3880,-	PA PFD	3939,-	
	bis 1250x1250	min. 190 / max. 900	max. 700	PA PFD	3812,-	PA PFD	3871,-	PA PFD	4136,-	PA PFD	4195,-	

Nicht exakt lotgerechte Wände / waagerechte Wanne (± 2 mm bis ± 20 mm)

ohne Mehrpreis

	Schrägschnitt im Glas im Festfeld (größer 20 mm)	+ EUR 179,- auf Preis Maßanfertigung je Schrägschnitt
	Ausschnitt im Glas im Festfeld	+ EUR 179,- auf Preis Maßanfertigung je Ausschnitt
	Sonderkonstruktion	auf Anfrage

Gläser	Aufpreis auf ESG Klar	Aufpreis auf ESG Klar mit KermiCLEAN
	Preis	Preis
Weitere Gläser über KermiEXTRA.		
■ ESG Milchglas SR Opaco	+ 693,-	+ 693,-
■ ESG Farbglas Grau	+ 693,-	+ 693,-

Der genaue Endpreis kann erst nach der Maßaufnahme festgelegt werden. Aufmaß nur durch geschultes Personal oder Kermi Mitarbeiter gegen Berechnung.

KermiEXTRA							Preis EUR o. MwSt. I/2021 Aufpreis auf Preis Maßanfertigung
Griffe (1 kompletter Griff innen und außen) XE 1	<b>249,-</b>	TU1, TU2, GI	<b>213,-</b>	FI, DI, PE, AT1, AT2, RA, LI, XE2	<b>169,-</b>		Seite 746-751
Sandgestrahlte Gläser	Dekor Stripe 2, Stripe 4	<b>384,-</b>	Alle weiteren Kermi Dekore	<b>502,-</b>	Individuelle Dekore auf Anfrage.		Seite 752-765
Spiegelglas	Breite in mm je Artikel	- 550	<b>280,-</b>	551-950	<b>483,-</b>	951-1250	<b>688,-</b>
Oberflächen	auf Chrom		<b>553,-</b>			ab 1251	<b>966,-</b>



## Einbaumöglichkeiten

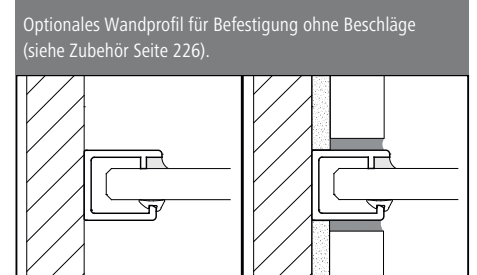
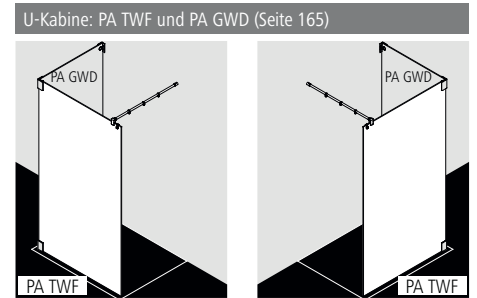
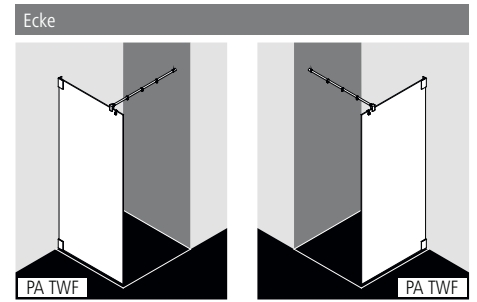

## Produktleistung

- Individuell nach Maß gefertigt.
- Rahmenlose Walk-In-Glasanlage mit Wandbefestigung.
- Mit 90° PASA-Stabilisierung.
- Verglasung mit 8 mm Einscheiben-Sicherheitsglas nach EN 12150, optional mit Pflegeleicht-Beschichtung KermiCLEAN.
- Beschläge aus hochwertigem Metall.
- Stabilisierung aus hochwertigem eloxiertem Aluminium und hochwertigem Metall.
- Beschläge innen bündig mit der Glasoberfläche.
- PASA erfüllt die Anforderungen der Spritzwasserschutzprüfung nach DIN EN 14428.
- Im Lieferumfang enthalten: Befestigungsmaterial. Ein frei platzierbarer transparenter Handtuchhalter-Haken.

## Aufmaß + Montage

Informationen zu Aufmaß + Montage siehe Seite 78 – 81

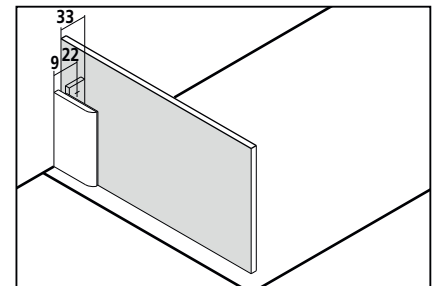

Kermi Duschkabinen sind zur Montage auf Duschwanne bzw. Duschplatz bestimmt. Bei anderweitiger Verwendung ist ein gleichwertiger Duschbereich (Gefälle, Abdichtung nach DIN 18534, ...) sicherzustellen.



Maßanfertigung nur nach Maßblatt Alle Maßangaben in mm. Kürzen der Stabilisierung bauseits möglich.										
Höhe Duschkabine	Gesamtbreite max. 2000 bei Höhe bis 1450 max. 1450 bei Höhe bis 2200	Artikelnummer Silber Mattglanz ESG Klar	Preis EUR o. MwSt. I/2021	Artikelnummer Chrom ESG Klar	Preis EUR o. MwSt. I/2021	Artikelnummer Silber Mattglanz ESG Klar mit KermiCLEAN	Preis EUR o. MwSt. I/2021	Artikelnummer Chrom ESG Klar mit KermiCLEAN	Preis EUR o. MwSt. I/2021	Bestellangaben
bis 1450	bis 1400	PA TWF	786,-	PA TWF	816,-	PA TWF	948,-	PA TWF	978,-	PA TWF
	1401-1600	PA TWF	905,-	PA TWF	935,-	PA TWF	1067,-	PA TWF	1097,-	+ Höhe Duschkabine
	1601-2000	PA TWF	1053,-	PA TWF	1083,-	PA TWF	1215,-	PA TWF	1245,-	+ Gesamtbreite
1451-1850	bis 600	PA TWF	576,-	PA TWF	606,-	PA TWF	738,-	PA TWF	768,-	+ Oberfläche
	601-800	PA TWF	593,-	PA TWF	623,-	PA TWF	755,-	PA TWF	785,-	+ Glas
	801-1000	PA TWF	634,-	PA TWF	664,-	PA TWF	796,-	PA TWF	826,-	+ Länge Stabilisierung
	1001-1200	PA TWF	755,-	PA TWF	785,-	PA TWF	917,-	PA TWF	947,-	(max. 1220)
	1201-1450	PA TWF	880,-	PA TWF	910,-	PA TWF	1042,-	PA TWF	1072,-	
	1451-1650	PA TWF	1005,-	PA TWF	1035,-	PA TWF	1167,-	PA TWF	1197,-	
	1651-1850	PA TWF	1131,-	PA TWF	1161,-	PA TWF	1293,-	PA TWF	1323,-	
1851-2000	bis 600	PA TWF	725,-	PA TWF	755,-	PA TWF	887,-	PA TWF	917,-	
	601-800	PA TWF	739,-	PA TWF	769,-	PA TWF	901,-	PA TWF	931,-	
	801-1000	PA TWF	786,-	PA TWF	816,-	PA TWF	948,-	PA TWF	978,-	
	1001-1200	PA TWF	905,-	PA TWF	935,-	PA TWF	1067,-	PA TWF	1097,-	
	1201-1450	PA TWF	1053,-	PA TWF	1083,-	PA TWF	1215,-	PA TWF	1245,-	
	1451-1650	PA TWF	1201,-	PA TWF	1231,-	PA TWF	1363,-	PA TWF	1393,-	
	1651-1850	PA TWF	1349,-	PA TWF	1379,-	PA TWF	1511,-	PA TWF	1541,-	
2001-2200	bis 600	PA TWF	927,-	PA TWF	957,-	PA TWF	1089,-	PA TWF	1119,-	
	601-800	PA TWF	938,-	PA TWF	968,-	PA TWF	1100,-	PA TWF	1130,-	
	801-1000	PA TWF	986,-	PA TWF	1016,-	PA TWF	1148,-	PA TWF	1178,-	
	1001-1200	PA TWF	1102,-	PA TWF	1132,-	PA TWF	1264,-	PA TWF	1294,-	
	1201-1450	PA TWF	1287,-	PA TWF	1317,-	PA TWF	1449,-	PA TWF	1479,-	
1451-1650	PA TWF	1469,-	PA TWF	1499,-	PA TWF	1631,-	PA TWF	1661,-		

Nicht exakt lotgerechte Wände / waagerechte Wanne (± 2 mm bis ± 20 mm)

ohne Mehrpreis

	Schrägschnitt im Glas (größer 20 mm)	+ EUR <b>179,-</b> auf Preis Maßanfertigung je Schrägschnitt
	Ausschnitt im Glas	+ EUR <b>179,-</b> auf Preis Maßanfertigung je Ausschnitt
	Sonderkonstruktion	auf Anfrage

Gläser	Aufpreis auf ESG Klar	
	Preis	Aufpreis auf ESG Klar mit KermiCLEAN
Weitere Gläser über KermiEXTRA.		
■ ESG Milchglas SR Opaco	+ <b>348,-</b>	+ <b>348,-</b>
■ ESG Farbglas Grau	+ <b>348,-</b>	+ <b>348,-</b>

- Glaskantenschutzprofil senkrecht zum nachträglichen Anbringen ZDGK PRO PA Zubehör Seite 227
- Glaskantenschutzprofil waagrecht werksseitig vormontiert + EUR **179,-** auf Preis Maßanfertigung
- Handtuchhalter 660 mm werksseitig vormontiert + EUR **246,-** auf Preis Maßanfertigung, weitere Infos Seite 226
- Handtuchhalter 340 mm werksseitig vormontiert + EUR **193,-** auf Preis Maßanfertigung, weitere Infos Seite 226
- Wandprofil für Wandbefestigung Festfeld ohne Beschläge ZDWO PRO PA Zubehör Seite 226

Der genaue Endpreis kann erst nach der Maßaufnahme festgelegt werden. Aufmaß nur durch geschultes Personal oder Kermi Mitarbeiter gegen Berechnung.

KermiEXTRA		Preis EUR o. MwSt. I/2021 Aufpreis auf Preis Maßanfertigung	
Sandgestrahlte Gläser	Dekor Stripe 2, Stripe 4 <b>192,-</b>	Alle weiteren Kermi Dekore <b>251,-</b>	Individuelle Dekore auf Anfrage. Seite 752-765
Spiegelglas	Breite in mm je Artikel	- 550 <b>280,-</b> 551-950 <b>483,-</b> 951-1250 <b>688,-</b> ab 1251 <b>966,-</b>	Seite 766-769
Oberflächen	auf Chrom	<b>197,-</b>	Seite 770-773



**Einbaumöglichkeiten**

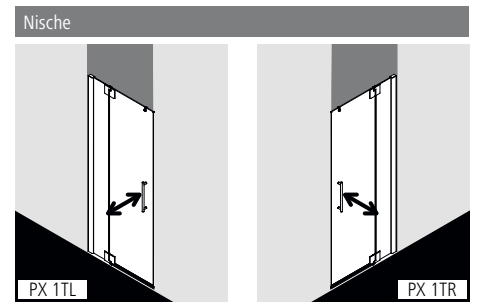

**Produktleistung**

- Zum Einbau in einer Nische.
- Teilgerahmte Tür mit einem Glasflügel, nach innen und außen öffnend, mit einem Festfeld.
- Optional mit PASA-Stabilisierung (innen).
- Verglasung mit 8 mm Einscheiben-Sicherheitsglas nach EN 12150, optional mit Pflegeleicht-Beschichtung KermiCLEAN.
- Profile aus hochwertigem eloxiertem Aluminium, Beschläge und Griffe aus hochwertigem Metall.
- Verstellmöglichkeit im Wandprofil festfeldseitig 30 mm, verschlussseitig 5 mm.
- Beschläge mit Hebe-Senk-Mechanismus und innen bündig mit der Glasoberfläche.
- Durchgehende Magnetleisten und Dichtprofile, waagerechte Dichtleiste mit Wasserabpralleffekt.
- Mit Bodenschwelle (Höhe 6 mm) ♦♦, oder ohne Bodenschwelle (bodenfrei) installierbar ♦♦♦, siehe Seite 84-85.
- PASA XP erfüllt die Anforderungen der Spritzwasserschutzprüfung nach DIN EN 14428.
- Im Lieferumfang enthalten: Befestigungsmaterial. Ein frei platzierbarer transparenter Handtuchhalter-Haken.

**Aufmaß + Montage**

Informationen zu Aufmaß + Montage siehe Seite 78 – 81

Kermi Duschkabinen sind zur Montage auf Duschwanne bzw. Duschplatz bestimmt. Bei anderweitiger Verwendung ist ein gleichwertiger Duschbereich (Gefälle, Abdichtung nach DIN 18534, ...) sicherzustellen.

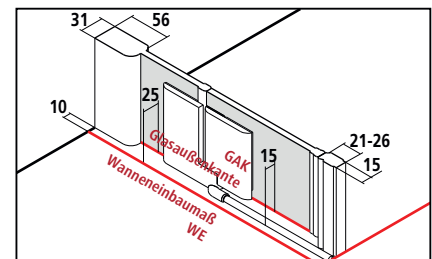



Breitenverstellmaß BV = Wanneneinbaumaß WE



# PX 1TR/L

Serienteil					Bei Bestellung bitte immer angeben:							
Alle Maßangaben in mm bei lotgerechten Wänden. Schräge unter dem Festfeld max. 2 mm, Gesamtschräge max. 3 mm, andernfalls Maßanfertigung und Schrägschnitt erforderlich.					PX 1TR = Anschlag rechts PX 1TL = Anschlag links							
Höhe Duschkabine	Wanneneinbaumaß WE in Nische	Duschwanne Duschplatz	Einstiegsbreite	Breite Festfeld * inklusive Stabilisierung	Artikelnummer Silber Mattglanz = 1 ESG Klar = A	Preis EUR o. MwSt. I/2021	Artikelnummer Silber Hochglanz = V ESG Klar = A	Preis EUR o. MwSt. I/2021	Artikelnummer Silber Mattglanz = 1 ESG Klar mit KermiCLEAN = P	Preis EUR o. MwSt. I/2021	Artikelnummer Silber Hochglanz = V ESG Klar mit KermiCLEAN = P	Preis EUR o. MwSt. I/2021
1850	725-760	750	434	250-280	PX 1TR/L 07518 1AK	1140,-	PX 1TR/L 07518 VAK	1393,-	PX 1TR/L 07518 1PK	1302,-	PX 1TR/L 07518 VPK	1555,-
	775-810	800	484	250-280	PX 1TR/L 08018 1AK		PX 1TR/L 08018 VAK		PX 1TR/L 08018 1PK		PX 1TR/L 08018 VPK	
	875-910	900	584	250-280	PX 1TR/L 09018 1AK		PX 1TR/L 09018 VAK		PX 1TR/L 09018 1PK		PX 1TR/L 09018 VPK	
	975-1010	1000	684	250-280	PX 1TR/L 10018 1AK	1268,-	PX 1TR/L 10018 VAK	1521,-	PX 1TR/L 10018 1PK	1430,-	PX 1TR/L 10018 VPK	1683,-
	1075-1110	1100	684	350-380*	PX 1TR/L 11018 1AK	1501,-	PX 1TR/L 11018 VAK	1754,-	PX 1TR/L 11018 1PK	1663,-	PX 1TR/L 11018 VPK	1916,-
	1175-1210	1200	684	450-480*	PX 1TR/L 12018 1AK		PX 1TR/L 12018 VAK		PX 1TR/L 12018 1PK		PX 1TR/L 12018 VPK	
	1275-1310	1300	684	550-580*	PX 1TR/L 13018 1AK		PX 1TR/L 13018 VAK		PX 1TR/L 13018 1PK		PX 1TR/L 13018 VPK	
1375-1410	1400	684	650-680*	PX 1TR/L 14018 1AK		PX 1TR/L 14018 VAK		PX 1TR/L 14018 1PK		PX 1TR/L 14018 VPK		
2000	725-760	750	434	250-280	PX 1TR/L 07520 1AK	1268,-	PX 1TR/L 07520 VAK	1521,-	PX 1TR/L 07520 1PK	1430,-	PX 1TR/L 07520 VPK	1683,-
	775-810	800	484	250-280	PX 1TR/L 08020 1AK		PX 1TR/L 08020 VAK		PX 1TR/L 08020 1PK		PX 1TR/L 08020 VPK	
	875-910	900	584	250-280	PX 1TR/L 09020 1AK		PX 1TR/L 09020 VAK		PX 1TR/L 09020 1PK		PX 1TR/L 09020 VPK	
	975-1010	1000	684	250-280	PX 1TR/L 10020 1AK	1395,-	PX 1TR/L 10020 VAK	1648,-	PX 1TR/L 10020 1PK	1557,-	PX 1TR/L 10020 VPK	1810,-
	1075-1110	1100	684	350-380*	PX 1TR/L 11020 1AK	1626,-	PX 1TR/L 11020 VAK	1879,-	PX 1TR/L 11020 1PK	1788,-	PX 1TR/L 11020 VPK	2041,-
	1175-1210	1200	684	450-480*	PX 1TR/L 12020 1AK		PX 1TR/L 12020 VAK		PX 1TR/L 12020 1PK		PX 1TR/L 12020 VPK	
	1275-1310	1300	684	550-580*	PX 1TR/L 13020 1AK		PX 1TR/L 13020 VAK		PX 1TR/L 13020 1PK		PX 1TR/L 13020 VPK	
1375-1410	1400	684	650-680*	PX 1TR/L 14020 1AK		PX 1TR/L 14020 VAK		PX 1TR/L 14020 1PK		PX 1TR/L 14020 VPK		

Maßanfertigung nur nach Maßblatt					Bei Bestellung bitte immer angeben:							
Alle Maßangaben in mm. Breitenverstellmöglichkeit Maßanfertigung + 20 mm / - 15 mm.					PX 1TR = Anschlag rechts PX 1TL = Anschlag links							
Höhe Duschkabine	Wanneneinbaumaß WE max. 1550	Breite Festfeld > 300 Stabilisierung ZDSS VSS PX erforderlich, Seite 226	Breite Türflügel	Artikelnummer Silber Mattglanz ESG Klar	Preis EUR o. MwSt. I/2021	Artikelnummer Silber Hochglanz ESG Klar	Preis EUR o. MwSt. I/2021	Artikelnummer Silber Mattglanz ESG Klar mit KermiCLEAN	Preis EUR o. MwSt. I/2021	Artikelnummer Silber Hochglanz ESG Klar mit KermiCLEAN	Preis EUR o. MwSt. I/2021	Bestellangaben
bis 1850	601-950	min. 170 / max. 880	max. 700	PX 1TR/L	1369,-	PX 1TR/L	1622,-	PX 1TR/L	1531,-	PX 1TR/L	1784,-	PX 1TR/L
	951-1250	min. 170 / max. 880	max. 700	PX 1TR/L	1540,-	PX 1TR/L	1793,-	PX 1TR/L	1702,-	PX 1TR/L	1955,-	+ Höhe Duschkabine
	1251-1550	min. 170 / max. 880	max. 700	PX 1TR/L	1906,-	PX 1TR/L	2159,-	PX 1TR/L	2068,-	PX 1TR/L	2321,-	+ Wanneneinbaumaß
1851-2050	601-950	min. 170 / max. 880	max. 700	PX 1TR/L	1496,-	PX 1TR/L	1749,-	PX 1TR/L	1658,-	PX 1TR/L	1911,-	+ Breite Festfeld
	951-1250	min. 170 / max. 880	max. 700	PX 1TR/L	1668,-	PX 1TR/L	1921,-	PX 1TR/L	1830,-	PX 1TR/L	2083,-	+ Breite Türflügel
	1251-1550	min. 170 / max. 880	max. 700	PX 1TR/L	2034,-	PX 1TR/L	2287,-	PX 1TR/L	2196,-	PX 1TR/L	2449,-	+ Oberfläche
2051-2200	601-950	min. 170 / max. 880	max. 700	PX 1TR/L	1663,-	PX 1TR/L	1916,-	PX 1TR/L	1825,-	PX 1TR/L	2078,-	+ Glas
	951-1250	min. 170 / max. 880	max. 700	PX 1TR/L	1836,-	PX 1TR/L	2089,-	PX 1TR/L	1998,-	PX 1TR/L	2251,-	
	1251-1550	min. 170 / max. 880	max. 700	PX 1TR/L	2204,-	PX 1TR/L	2457,-	PX 1TR/L	2366,-	PX 1TR/L	2619,-	

	Schrägschnitt	+ EUR 280,- auf Preis Maßanfertigung je Schrägschnitt
	Ausschnitt	+ EUR 280,- auf Preis Maßanfertigung je Ausschnitt
	Sonderkonstruktion	auf Anfrage

Gläser	Aufpreis auf ESG Klar		Aufpreis auf ESG Klar mit KermiCLEAN	
	Code	Preis	Code	Preis
■ ESG Milchglas SR Opaco	U	+ 348,-	Y	+ 348,-
■ ESG Farbglas Grau	L	+ 348,-	M	+ 348,-

Bestellbeispiel:  
**PX 1TR 07520 VYK**  
 V = Silber Hochglanz  
 Y = ESG Milchglas SR Opaco mit KermiCLEAN

KermiEXTRA					Preis EUR o. MwSt. I/2021			
Aufpreis auf Preis Serienteil / Maßanfertigung								
Griffe	XE 1	<b>249,-</b>	TU1, TU2, GI	<b>213,-</b>	FI, DI, PE, AT1, AT2, RA, LI, XE2 <b>169,-</b>	Seite 746-751		
Sandgestrahlte Gläser	Dekor Stripe 2, Stripe 4	<b>192,-</b>	Alle weiteren Kermi Dekore		<b>251,-</b>	Individuelle Dekore auf Anfrage. Seite 752-765		
Spiegelglas	Breite in mm je Artikel	- 550	<b>280,-</b>	551-950	<b>483,-</b>	951-1250 <b>688,-</b>	ab 1251 <b>966,-</b>	Seite 766-769
Oberflächen	auf Silber Hochglanz	<b>356,-</b>				Seite 770-773		



### Einbaumöglichkeiten

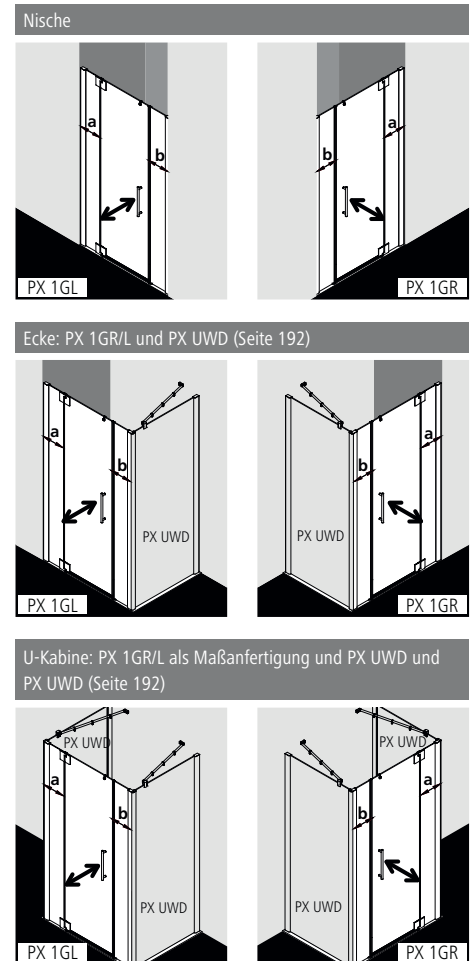

### Produktleistung

- Zum Einbau in einer Nische und zur Kombination mit PX UWD Seitenwand.
- Teilgerahmte Tür mit einem Glasflügel, nach innen und außen öffnend, mit zwei Festfeldern.
- Optional mit PASA-Stabilisierungen (innen).
- Verglasung mit 8 mm Einscheiben-Sicherheitsglas nach EN 12150, optional mit Pflegeleicht-Beschichtung KermiCLEAN.
- Profile aus hochwertigem eloxiertem Aluminium, Beschläge und Griffe aus hochwertigem Metall.
- Verstellmöglichkeit je Wandprofil 30 mm.
- Beschläge mit Hebe-Senk-Mechanismus und innen bündig mit der Glasoberfläche.
- Durchgehende Magnetleisten und Dichtprofile, waagerechte Dichtleiste mit Wasserabpralleffekt.
- Mit Bodenschwelle (Höhe 6 mm)  $\blacklozenge\blacklozenge$ , oder ohne Bodenschwelle (bodenfrei) installierbar  $\blacklozenge\blacklozenge\blacklozenge$ , siehe Seite 84-85.
- PASA XP erfüllt die Anforderungen der Spritzwasserschutzprüfung nach DIN EN 14428.
- Im Lieferumfang enthalten: Befestigungsmaterial. Ein frei platzierbarer transparenter Handtuchhalter-Haken.

### Aufmaß + Montage

Informationen zu Aufmaß + Montage siehe Seite 78 – 81

Kermi Duschkabinen sind zur Montage auf Duschwanne bzw. Duschplatz bestimmt. Bei anderweitiger Verwendung ist ein gleichwertiger Duschbereich (Gefälle, Abdichtung nach DIN 18534, ...) sicherzustellen.

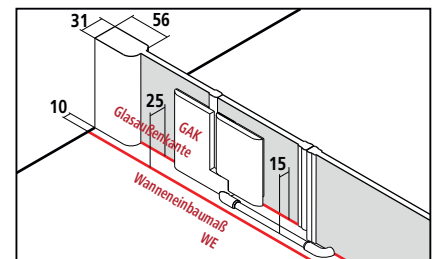

Breitenverstellmaß BV Nische = Wanneneinbaumaß WE  
Breitenverstellmaß BV Ecke = Wanneneinbaumaß WE - 10 mm

MADE IN GERMANY

CE EN 14428

TUV SUD GS

20 JAHRE Nachkaufsicherheit für Ersatzteile

KermiEXTRA				Preis EUR o. MwSt. I/2021 Aufpreis auf Preis Serienteil / Maßanfertigung		
Griffe	XE 1 <b>249,-</b>	TU1, TU2, GI <b>213,-</b>	FI, DI, PE, AT1, AT2, RA, LI, XE2 <b>169,-</b>		Seite 746-751	
Sandgestrahlte Gläser	Dekor Stripe 2, Stripe 4 <b>192,-</b>	Alle weiteren Kermi Dekore <b>251,-</b>		Individuelle Dekore auf Anfrage.	Seite 752-765	
Spiegelglas	Breite in mm je Artikel	- 550 <b>280,-</b>	551-950 <b>483,-</b>	951-1250 <b>688,-</b>	ab 1251 <b>966,-</b>	Seite 766-769
Oberflächen	auf Silber Hochglanz	<b>356,-</b>			Seite 770-773	

# PX 1GR/L

**Serienteil auf Duschwanne und Kermi Duschkabine**  
 Alle Maßangaben in mm bei lotgerechten Wänden.  
 Schräge unter dem Festfeld max. 2 mm, Gesamtschräge max. 3 mm, andernfalls Maßanfertigung und Schrägschnitt erforderlich.

Bei Bestellung bitte immer angeben:  
 PX 1GR = Anschlag rechts  
 PX 1GL = Anschlag links

Höhe Duschkabine	Wanneneinbaumaß WE		Glasaußenkante GAK	Duschwanne Duschkabine	Eintrittsbreite	Breite Festfeld a * inklusive Stabilisierung	Breite Festfeld b * inklusive Stabilisierung	Artikelnummer Silber Mattglanz = 1	Preis EUR o. MwSt. I/2021	Artikelnummer Silber Hochglanz = V	Preis EUR o. MwSt. I/2021	Artikelnummer Silber Mattglanz = 1 ESG Klar mit KermiCLEAN = P	Preis EUR o. MwSt. I/2021	Artikelnummer Silber Hochglanz = V ESG Klar mit KermiCLEAN = P	Preis EUR o. MwSt. I/2021
	in Nische	mit PX UWD	mit PX UWD					ESG Klar = A	ESG Klar = A	ESG Klar mit KermiCLEAN = P					
1850	1050-1110	1075-1135	1050-1110	1100	693	180-210	161-191	PX 1GR/L 11018 1AK	1440,-	PX 1GR/L 11018 VAK	1815,-	PX 1GR/L 11018 1PK	1602,-	PX 1GR/L 11018 VPK	1977,-
	1150-1210	1175-1235	1150-1210	1200	693	250-280	191-221	PX 1GR/L 12018 1AK		PX 1GR/L 12018 VAK		PX 1GR/L 12018 1PK		PX 1GR/L 12018 VPK	
	1250-1310	1275-1335	1250-1310	1300	693	250-280	291-321	PX 1GR/L 13018 1AK	1586,-	PX 1GR/L 13018 VAK	1961,-	PX 1GR/L 13018 1PK	1748,-	PX 1GR/L 13018 VPK	2123,-
	1350-1410	1375-1435	1350-1410	1400	693	250-280	391-421	PX 1GR/L 14018 1AK		PX 1GR/L 14018 VAK		PX 1GR/L 14018 1PK		PX 1GR/L 14018 VPK	
	1450-1510	1475-1535	1450-1510	1500	693	350-380*	391-421	PX 1GR/L 15018 1AK	1802,-	PX 1GR/L 15018 VAK	2177,-	PX 1GR/L 15018 1PK	1964,-	PX 1GR/L 15018 VPK	2339,-
	1550-1610	1575-1635	1550-1610	1600	693	350-380*	491-521*	PX 1GR/L 16018 1AK		PX 1GR/L 16018 VAK		PX 1GR/L 16018 1PK		PX 1GR/L 16018 VPK	
	1650-1710	1675-1735	1650-1710	1700	693	450-480*	491-521*	PX 1GR/L 17018 1AK	2017,-	PX 1GR/L 17018 VAK	2392,-	PX 1GR/L 17018 1PK	2179,-	PX 1GR/L 17018 VPK	2554,-
	1750-1810	1775-1835	1750-1810	1800	693	450-480*	591-621*	PX 1GR/L 18018 1AK		PX 1GR/L 18018 VAK		PX 1GR/L 18018 1PK		PX 1GR/L 18018 VPK	
2000	1050-1110	1075-1135	1050-1110	1100	693	180-210	161-191	PX 1GR/L 11020 1AK	1694,-	PX 1GR/L 11020 VAK	2069,-	PX 1GR/L 11020 1PK	1856,-	PX 1GR/L 11020 VPK	2231,-
	1150-1210	1175-1235	1150-1210	1200	693	250-280	191-221	PX 1GR/L 12020 1AK		PX 1GR/L 12020 VAK		PX 1GR/L 12020 1PK		PX 1GR/L 12020 VPK	
	1185-1245	1210-1270	1185-1245	1200	693	250-280	226-256	PX 1GR/L 12320 1AK		PX 1GR/L 12320 VAK		PX 1GR/L 12320 1PK		PX 1GR/L 12320 VPK	
	1250-1310	1275-1335	1250-1310	1300	693	250-280	291-321	PX 1GR/L 13020 1AK	1838,-	PX 1GR/L 13020 VAK	2213,-	PX 1GR/L 13020 1PK	2000,-	PX 1GR/L 13020 VPK	2375,-
	1350-1410	1375-1435	1350-1410	1400	693	250-280	391-421	PX 1GR/L 14020 1AK		PX 1GR/L 14020 VAK		PX 1GR/L 14020 1PK		PX 1GR/L 14020 VPK	
	1385-1445	1410-1470	1385-1445	1400	693	285-315*	391-421	PX 1GR/L 14320 1AK		PX 1GR/L 14320 VAK		PX 1GR/L 14320 1PK		PX 1GR/L 14320 VPK	
	1450-1510	1475-1535	1450-1510	1500	693	350-380*	391-421	PX 1GR/L 15020 1AK	2056,-	PX 1GR/L 15020 VAK	2431,-	PX 1GR/L 15020 1PK	2218,-	PX 1GR/L 15020 VPK	2593,-
	1485-1545	1510-1570	1485-1545	1500	693	385-415*	391-421	PX 1GR/L 15320 1AK		PX 1GR/L 15320 VAK		PX 1GR/L 15320 1PK		PX 1GR/L 15320 VPK	
	1550-1610	1575-1635	1550-1610	1600	693	350-380*	491-521*	PX 1GR/L 16020 1AK		PX 1GR/L 16020 VAK		PX 1GR/L 16020 1PK		PX 1GR/L 16020 VPK	
	1650-1710	1675-1735	1650-1710	1700	693	450-480*	491-521*	PX 1GR/L 17020 1AK	2270,-	PX 1GR/L 17020 VAK	2645,-	PX 1GR/L 17020 1PK	2432,-	PX 1GR/L 17020 VPK	2807,-
	1750-1810	1775-1835	1750-1810	1800	693	450-480*	591-621*	PX 1GR/L 18020 1AK		PX 1GR/L 18020 VAK		PX 1GR/L 18020 1PK		PX 1GR/L 18020 VPK	
	1785-1845	1810-1870	1785-1845	1800	693	480-510*	596-626*	PX 1GR/L 18320 1AK		PX 1GR/L 18320 VAK		PX 1GR/L 18320 1PK		PX 1GR/L 18320 VPK	

**Maßanfertigung nur nach Maßblatt**  
 Alle Maßangaben in mm.  
 Breitenverstellmöglichkeit Maßanfertigung + 36 mm / - 24 mm.

Bei Bestellung bitte immer angeben:  
 PX 1GR = Anschlag rechts  
 PX 1GL = Anschlag links

Maß = Wanneneinbaumaß  
 Maß = Glasaußenkante  
 Siehe hierzu auch Seite 80-81.

Höhe Duschkabine	Wanneneinbaumaß WE max. 2050	Breite Festfeld a > 300 Stabilisierung ZDSS VSS PX erforderlich, Seite 226	Breite Festfeld b > 500 Stabilisierung ZDSS VSS PX erforderlich, Seite 226	Breite Türflügel	Artikelnummer Silber Mattglanz ESG Klar	Preis EUR o. MwSt. I/2021	Artikelnummer Silber Hochglanz ESG Klar	Preis EUR o. MwSt. I/2021	Artikelnummer Silber Mattglanz ESG Klar mit KermiCLEAN	Preis EUR o. MwSt. I/2021	Artikelnummer Silber Hochglanz ESG Klar mit KermiCLEAN	Preis EUR o. MwSt. I/2021	Bestellangaben
bis 1850	bis 1250	min. 170 / max. 880	min. 130 / max. 1000	max. 700	PX 1GR/L	1729,-	PX 1GR/L	2104,-	PX 1GR/L	1891,-	PX 1GR/L	2266,-	PX 1GR/L
	1251-1650	min. 170 / max. 880	min. 130 / max. 1450	max. 700	PX 1GR/L	1945,-	PX 1GR/L	2320,-	PX 1GR/L	2107,-	PX 1GR/L	2482,-	+ Höhe Duschkabine
	1651-2050	min. 170 / max. 880	min. 130 / max. 1450	max. 700	PX 1GR/L	2162,-	PX 1GR/L	2537,-	PX 1GR/L	2324,-	PX 1GR/L	2699,-	+ Wanneneinbaumaß/ Glasaußenkante
	2051-2450	min. 170 / max. 880	min. 130 / max. 1450	max. 700	PX 1GR/L	2379,-	PX 1GR/L	2754,-	PX 1GR/L	2541,-	PX 1GR/L	2916,-	+ Breite Festfeld a
	2451-2850	min. 170 / max. 880	min. 130 / max. 1450	max. 700	PX 1GR/L	2596,-	PX 1GR/L	2971,-	PX 1GR/L	2758,-	PX 1GR/L	3133,-	+ Breite Festfeld b
	2851-3050	min. 170 / max. 880	min. 130 / max. 1450	max. 700	PX 1GR/L	2813,-	PX 1GR/L	3188,-	PX 1GR/L	2975,-	PX 1GR/L	3350,-	+ Breite Türflügel
1851-2050	bis 1250	min. 170 / max. 880	min. 130 / max. 1000	max. 700	PX 1GR/L	1729,-	PX 1GR/L	2104,-	PX 1GR/L	1729,-	PX 1GR/L	2266,-	+ Oberfläche
	1251-1650	min. 170 / max. 880	min. 130 / max. 1450	max. 700	PX 1GR/L	1945,-	PX 1GR/L	2320,-	PX 1GR/L	1945,-	PX 1GR/L	2482,-	+ Glas
	1651-2050	min. 170 / max. 880	min. 130 / max. 1450	max. 700	PX 1GR/L	2162,-	PX 1GR/L	2537,-	PX 1GR/L	2162,-	PX 1GR/L	2699,-	
	2051-2450	min. 170 / max. 880	min. 130 / max. 1450	max. 700	PX 1GR/L	2633,-	PX 1GR/L	3008,-	PX 1GR/L	2795,-	PX 1GR/L	3170,-	
	2451-2850	min. 170 / max. 880	min. 130 / max. 1450	max. 700	PX 1GR/L	2810,-	PX 1GR/L	3185,-	PX 1GR/L	2972,-	PX 1GR/L	3347,-	
	2851-3050	min. 170 / max. 880	min. 130 / max. 1450	max. 700	PX 1GR/L	3069,-	PX 1GR/L	3444,-	PX 1GR/L	3231,-	PX 1GR/L	3606,-	
2051-2200	bis 1250	min. 170 / max. 880	min. 130 / max. 1000	max. 700	PX 1GR/L	1729,-	PX 1GR/L	2104,-	PX 1GR/L	1729,-	PX 1GR/L	2266,-	
	1251-1650	min. 170 / max. 880	min. 130 / max. 1450	max. 700	PX 1GR/L	1945,-	PX 1GR/L	2320,-	PX 1GR/L	1945,-	PX 1GR/L	2482,-	
	1651-2050	min. 170 / max. 880	min. 130 / max. 1450	max. 700	PX 1GR/L	2162,-	PX 1GR/L	2537,-	PX 1GR/L	2162,-	PX 1GR/L	2699,-	
	2051-2450	min. 170 / max. 880	min. 130 / max. 1450	max. 700	PX 1GR/L	2966,-	PX 1GR/L	3341,-	PX 1GR/L	3128,-	PX 1GR/L	3503,-	
	2451-2850	min. 170 / max. 880	min. 130 / max. 1450	max. 700	PX 1GR/L	3181,-	PX 1GR/L	3556,-	PX 1GR/L	3343,-	PX 1GR/L	3718,-	
	2851-3050	min. 170 / max. 880	min. 130 / max. 1450	max. 700	PX 1GR/L	3395,-	PX 1GR/L	3770,-	PX 1GR/L	3557,-	PX 1GR/L	3932,-	

	Schrägschnitt	+ EUR 280,- auf Preis Maßanfertigung je Schrägschnitt
	Ausschnitt	+ EUR 280,- auf Preis Maßanfertigung je Ausschnitt
	Sonderkonstruktion	auf Anfrage

Gläser	Aufpreis auf ESG Klar		Aufpreis auf ESG Klar mit KermiCLEAN	
	Code	Preis	Code	Preis
Weitere Gläser über KermiEXTRA.				
■ ESG Milchglas SR Opaco	U	+ 348,-	Y	+ 348,-
■ ESG Farbglas Grau	L	+ 348,-	M	+ 348,-

Bestellbeispiel:  
 PX 1GR 11020 VYK  
 V = Silber Hochglanz  
 Y = ESG Milchglas SR Opaco mit KermiCLEAN



### Produktleistung

- Zum Einbau in einer Nische und zur Kombination mit PX UWD Seitenwand.
- Teilgerahmte Tür mit zwei Glasflügeln, nach innen und außen öffnend, mit zwei Festfeldern.
- Optional mit PASA-Stabilisierungen (innen).
- Verglasung mit 8 mm Einscheiben-Sicherheitsglas nach EN 12150, optional mit Pflegeleicht-Beschichtung KermiCLEAN.
- Profile aus hochwertigem eloxiertem Aluminium, Beschläge und Griffe aus hochwertigem Metall.
- Verstellmöglichkeit je Wandprofil 30 mm.
- Beschläge mit Hebe-Senk-Mechanismus und innen bündig mit der Glasoberfläche.
- Durchgehende Magnetleisten und Dichtprofile, waagerechte Dichtleiste mit Wasserabpralleffekt.
- Mit Bodenschwelle (Höhe 6 mm) ♦♦, oder ohne Bodenschwelle (bodenfrei) installierbar ♦♦♦, siehe Seite 84-85.
- PASA XP erfüllt die Anforderungen der Spritzwasserschutzprüfung nach DIN EN 14428.
- Im Lieferumfang enthalten: Befestigungsmaterial. Ein frei platzierbarer transparenter Handtuchhalter-Haken.

### Einbaumöglichkeiten

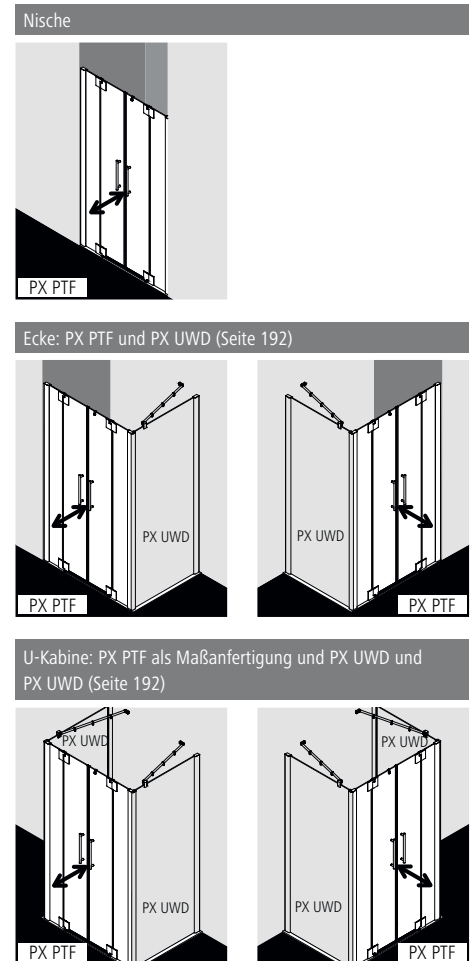

### Aufmaß + Montage

Informationen zu Aufmaß + Montage siehe Seite 78 – 81

Kermi Duschkabinen sind zur Montage auf Duschwanne bzw. Duschplatz bestimmt. Bei anderweitiger Verwendung ist ein gleichwertiger Duschbereich (Gefälle, Abdichtung nach DIN 18534, ...) sicherzustellen.

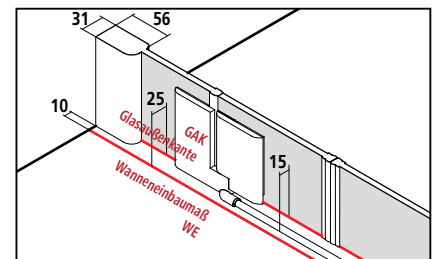

Breitenverstellmaß BV Nische = Wanneneinbaumaß WE  
Breitenverstellmaß BV Ecke = Wanneneinbaumaß WE - 10 mm





# PX PTF

## Serienteil auf Duschwanne und Kermi Duschplatz

Alle Maßangaben in mm bei lotgerechten Wänden.

Schräge unter dem Festfeld max. 2 mm, Gesamtschräge max. 3 mm, andernfalls Maßanfertigung und Schrägschnitt erforderlich.

Höhe Duschkabine	Wanneneinbaumaß WE		Glasaußenkante GAK mit PX UWD	Duschwanne Duschplatz	Einstiegsbreite	Breite Festfeld	Artikelnummer Silber Mattglanz = I ESG Klar = A		Preis EUR o. MwSt. I/2021	Artikelnummer Silber Hochglanz = V ESG Klar = A		Preis EUR o. MwSt. I/2021	Artikelnummer Silber Mattglanz = I ESG Klar mit KermiCLEAN = P		Preis EUR o. MwSt. I/2021	Artikelnummer Silber Hochglanz = V ESG Klar mit KermiCLEAN = P		Preis EUR o. MwSt. I/2021
	in Nische	mit PX UWD					Artikelnummer	Preis		Artikelnummer	Preis		Artikelnummer	Preis				
1850	1050-1110	1075-1135	1050-1110	1100	520	250-280	PX PTF 11018 1AK	1908,-	PX PTF 11018 VAK	2283,-	PX PTF 11018 1PK	2070,-	PX PTF 11018 VPK	2445,-				
	1150-1210	1175-1235	1150-1210	1200	620	250-280	PX PTF 12018 1AK		PX PTF 12018 VAK		PX PTF 12018 1PK		PX PTF 12018 VPK					
	1250-1310	1275-1335	1250-1310	1300	720	250-280	PX PTF 13018 1AK	2085,-	PX PTF 13018 VAK	2460,-	PX PTF 13018 1PK	2247,-	PX PTF 13018 VPK	2622,-				
	1350-1410	1375-1435	1350-1410	1400	820	250-280	PX PTF 14018 1AK		PX PTF 14018 VAK		PX PTF 14018 1PK		PX PTF 14018 VPK					
	1450-1510	1475-1535	1450-1510	1500	920	250-280	PX PTF 15018 1AK	2182,-	PX PTF 15018 VAK	2557,-	PX PTF 15018 1PK	2344,-	PX PTF 15018 VPK	2719,-				
	1550-1610	1575-1635	1550-1610	1600	1020	250-280	PX PTF 16018 1AK		PX PTF 16018 VAK		PX PTF 16018 1PK		PX PTF 16018 VPK					
	1650-1710	1675-1735	1650-1710	1700	1120	250-280	PX PTF 17018 1AK	2281,-	PX PTF 17018 VAK	2656,-	PX PTF 17018 1PK	2443,-	PX PTF 17018 VPK	2818,-				
1750-1810	1775-1835	1750-1810	1800	1220	250-280	PX PTF 18018 1AK		PX PTF 18018 VAK		PX PTF 18018 1PK		PX PTF 18018 VPK						
2000	1050-1110	1075-1135	1050-1110	1100	520	250-280	PX PTF 11020 1AK	2164,-	PX PTF 11020 VAK	2539,-	PX PTF 11020 1PK	2326,-	PX PTF 11020 VPK	2701,-				
	1150-1210	1175-1235	1150-1210	1200	620	250-280	PX PTF 12020 1AK		PX PTF 12020 VAK		PX PTF 12020 1PK		PX PTF 12020 VPK					
	1185-1245	1210-1270	1185-1245	1200	655	250-280	PX PTF 12320 1AK		PX PTF 12320 VAK		PX PTF 12320 1PK		PX PTF 12320 VPK					
	1250-1310	1275-1335	1250-1310	1300	720	250-280	PX PTF 13020 1AK	2339,-	PX PTF 13020 VAK	2714,-	PX PTF 13020 1PK	2501,-	PX PTF 13020 VPK	2876,-				
	1350-1410	1375-1435	1350-1410	1400	820	250-280	PX PTF 14020 1AK		PX PTF 14020 VAK		PX PTF 14020 1PK		PX PTF 14020 VPK					
	1385-1445	1410-1470	1385-1445	1400	855	250-280	PX PTF 14320 1AK		PX PTF 14320 VAK		PX PTF 14320 1PK		PX PTF 14320 VPK					
	1450-1510	1475-1535	1450-1510	1500	920	250-280	PX PTF 15020 1AK	2438,-	PX PTF 15020 VAK	2813,-	PX PTF 15020 1PK	2600,-	PX PTF 15020 VPK	2975,-				
	1485-1545	1510-1570	1485-1545	1500	955	250-280	PX PTF 15320 1AK		PX PTF 15320 VAK		PX PTF 15320 1PK		PX PTF 15320 VPK					
	1550-1610	1575-1635	1550-1610	1600	1020	250-280	PX PTF 16020 1AK		PX PTF 16020 VAK		PX PTF 16020 1PK		PX PTF 16020 VPK					
	1650-1710	1675-1735	1650-1710	1700	1120	250-280	PX PTF 17020 1AK	2538,-	PX PTF 17020 VAK	2913,-	PX PTF 17020 1PK	2700,-	PX PTF 17020 VPK	3075,-				
	1750-1810	1775-1835	1750-1810	1800	1220	250-280	PX PTF 18020 1AK		PX PTF 18020 VAK		PX PTF 18020 1PK		PX PTF 18020 VPK					
1785-1845	1810-1870	1785-1845	1800	1255	250-280	PX PTF 18320 1AK		PX PTF 18320 VAK		PX PTF 18320 1PK		PX PTF 18320 VPK						

## Maßanfertigung nur nach Maßblatt

Alle Maßangaben in mm.

Breitenverstellmöglichkeit Maßanfertigung + 36 mm / - 24 mm.



Bei Bestellung bitte immer angeben:

Maß = Wanneneinbaumaß

Maß = Glasaußenkante

Siehe hierzu auch Seite 80-81.

Höhe Duschkabine	Wanneneinbaumaß WE max. 2050	Breite Festfeld > 300 Stabilisierung ZDSS VSS PX erforderlich, Seite 226	Breite Türflügel	Artikelnummer Silber Mattglanz ESG Klar	Preis EUR o. MwSt. I/2021	Artikelnummer Silber Hochglanz ESG Klar	Preis EUR o. MwSt. I/2021	Artikelnummer Silber Mattglanz ESG Klar mit KermiCLEAN	Preis EUR o. MwSt. I/2021	Artikelnummer Silber Hochglanz ESG Klar mit KermiCLEAN	Preis EUR o. MwSt. I/2021	Bestellangaben
bis 1850	bis 1250	min. 170 / max. 880	max. 700	PX PTF	2301,-	PX PTF	2676,-	PX PTF	2463,-	PX PTF	2838,-	PX PTF
	1251-1650	min. 170 / max. 880	max. 700	PX PTF	2520,-	PX PTF	2895,-	PX PTF	2682,-	PX PTF	3057,-	+ Höhe Duschkabine
	1651-2050	min. 170 / max. 880	max. 700	PX PTF	2742,-	PX PTF	3117,-	PX PTF	2904,-	PX PTF	3279,-	+ Wanneneinbaumaß/ Glasaußenkante
1851-2050	bis 1250	min. 170 / max. 880	max. 700	PX PTF	2548,-	PX PTF	2923,-	PX PTF	2710,-	PX PTF	3085,-	+ Breite Festfeld
	1251-1650	min. 170 / max. 880	max. 700	PX PTF	2769,-	PX PTF	3144,-	PX PTF	2931,-	PX PTF	3306,-	+ Breite Türflügel
	1651-2050	min. 170 / max. 880	max. 700	PX PTF	2990,-	PX PTF	3365,-	PX PTF	3152,-	PX PTF	3527,-	+ Oberfläche
2051-2200	bis 1250	min. 170 / max. 880	max. 700	PX PTF	2891,-	PX PTF	3266,-	PX PTF	3053,-	PX PTF	3428,-	+ Glas
	1251-1650	min. 170 / max. 880	max. 700	PX PTF	3111,-	PX PTF	3486,-	PX PTF	3273,-	PX PTF	3648,-	
	1651-2050	min. 170 / max. 880	max. 700	PX PTF	3331,-	PX PTF	3706,-	PX PTF	3493,-	PX PTF	3868,-	

	Schrägschnitt	+ EUR 280,- auf Preis Maßanfertigung je Schrägschnitt
	Ausschnitt	+ EUR 280,- auf Preis Maßanfertigung je Ausschnitt
	Sonderkonstruktion	auf Anfrage

Gläser	Aufpreis auf ESG Klar		Aufpreis auf ESG Klar mit KermiCLEAN	
	Code	Preis	Code	Preis
■ ESG Milchglas SR Opaco	U	+ 348,-	Y	+ 348,-
■ ESG Farbglas Grau	L	+ 348,-	M	+ 348,-

Bestellbeispiel:  
**PX PTF 11020 VYK**  
 V = Silber Hochglanz  
 Y = ESG Milchglas SR Opaco mit KermiCLEAN

## KermiEXTRA

Preis EUR o. MwSt. I/2021

Aufpreis auf Preis Serienteil / Maßanfertigung

Griffe (1 kompletter Griff innen und außen) XE 1	<b>249,-</b>	TU1, TU2, GI	<b>213,-</b>	FI, PE, DI, AT1, AT2, RA, LI, XE2	<b>169,-</b>	Seite 746-751				
Sandgestrahlte Gläser	Dekor Stripe 2, Stripe 4	<b>192,-</b>	Alle weiteren Kermi Dekore	<b>251,-</b>	Individuelle Dekore auf Anfrage.	Seite 752-765				
Spiegelglas	Breite in mm je Artikel	- 550	<b>280,-</b>	551-950	<b>483,-</b>	951-1250	<b>688,-</b>	ab 1251	<b>966,-</b>	Seite 766-769
Oberflächen	auf Silber Hochglanz		<b>356,-</b>			Seite 770-773				



### Einbaumöglichkeiten

Ecke: PX 1FR/L und PX TFR/L (Seite 194)

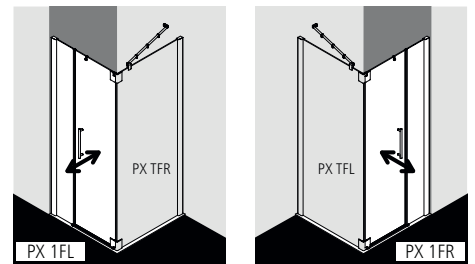

U-Kabine: PX 1FR/L als Maßanfertigung und PX TFR/L (Seite 194) und PX UWD (Seite 192)

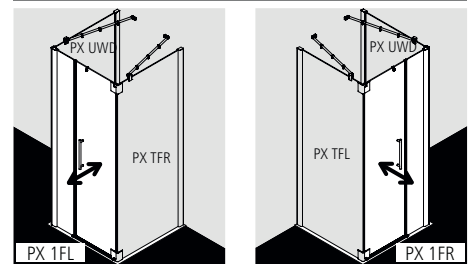

### Produktleistung

- Zur Kombination anschlagseitig mit PX TFR/L Seitenwand.
- Teilgerahmte Tür mit einem Glasflügel, nach innen und außen öffnend, und einem Festfeld.
- Optional mit PASA-Stabilisierung (innen).
- Verglasung mit 8 mm Einscheiben-Sicherheitsglas nach EN 12150, optional mit Pflegeleicht-Beschichtung KermiCLEAN.
- Profile aus hochwertigem eloxiertem Aluminium, Beschläge und Griffe aus hochwertigem Metall.
- Verstellmöglichkeit im Wandprofil 30 mm.
- Beschläge mit Hebe-Senk-Mechanismus und innen bündig mit der Glasoberfläche.
- Durchgehende Magnetleisten und Dichtprofile, waagerechte Dichtleiste mit Wasserabpralleffekt.
- Mit Bodenschwelle (Höhe 6 mm) oder ohne Bodenschwelle (bodenfrei) installierbar , siehe Seite 84-85.
- PASA XP erfüllt die Anforderungen der Spritzwasserschutzprüfung nach DIN EN 14428.
- Im Lieferumfang enthalten: Befestigungsmaterial. Ein frei platzierbarer transparenter Handtuchhalter-Haken.

### Aufmaß + Montage

Informationen zu Aufmaß + Montage siehe Seite 78 – 81

Kermi Duschkabinen sind zur Montage auf Duschwanne bzw. Duschplatz bestimmt. Bei anderweitiger Verwendung ist ein gleichwertiger Duschbereich (Gefälle, Abdichtung nach DIN 18534, ...) sicherzustellen.

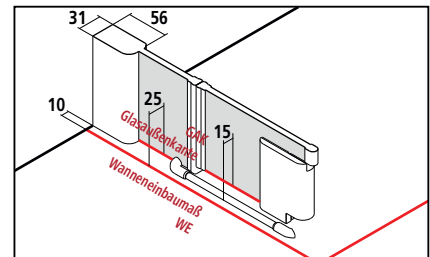



Breitenverstellmaß Ecke = Wanneneinbaumaß - 10 mm



# PX 1FR/L

Serienteil auf Duschwanne und Kermi Duschplatz		Bei Bestellung bitte immer angeben:											
Alle Maßangaben in mm bei lotgerechten Wänden. Schräge unter dem Festfeld max. 2 mm, Gesamtschräge max. 3 mm, andernfalls Maßanfertigung und Schrägschnitt erforderlich.		PX 1FR = Festfeld rechts PX 1FL = Festfeld links											
Höhe Duschkabine	Wanneneinbaumaß WE	Glasaußenkante GAK	Duschwanne Duschplatz	Einstiegsbreite	Breite Festfeld	Artikelnummer Silber Mattglanz = 1 ESG Klar = A	Preis EUR o. MwSt. I/2021	Artikelnummer Silber Hochglanz = V ESG Klar = A	Preis EUR o. MwSt. I/2021	Artikelnummer Silber Mattglanz = 1 ESG Klar mit KermiCLEAN = P	Preis EUR o. MwSt. I/2021	Artikelnummer Silber Hochglanz = V ESG Klar mit KermiCLEAN = P	Preis EUR o. MwSt. I/2021
1850	730-760	705-735	750	484	189-219	PX 1FR/L 07518 1AK	1140,-	PX 1FR/L 07518 VAK	1393,-	PX 1FR/L 07518 1PK	1302,-	PX 1FR/L 07518 VPK	1555,-
	780-810	755-785	800	484	239-269	PX 1FR/L 08018 1AK		PX 1FR/L 08018 VAK		PX 1FR/L 08018 1PK		PX 1FR/L 08018 VPK	
	880-910	855-885	900	584	239-269	PX 1FR/L 09018 1AK		PX 1FR/L 09018 VAK		PX 1FR/L 09018 1PK		PX 1FR/L 09018 VPK	
	980-1010	955-985	1000	684	239-269	PX 1FR/L 10018 1AK	1268,-	PX 1FR/L 10018 VAK	1521,-	PX 1FR/L 10018 1PK	1430,-	PX 1FR/L 10018 VPK	1683,-
	1180-1210	1155-1185	1200	684	439-469	PX 1FR/L 12018 1AK	1501,-	PX 1FR/L 12018 VAK	1754,-	PX 1FR/L 12018 1PK	1663,-	PX 1FR/L 12018 VPK	1916,-
2000	730-760	705-735	750	484	189-219	PX 1FR/L 07520 1AK	1268,-	PX 1FR/L 07520 VAK	1521,-	PX 1FR/L 07520 1PK	1430,-	PX 1FR/L 07520 VPK	1683,-
	760-790	735-765	750	514	189-219	PX 1FR/L 07820 1AK		PX 1FR/L 07820 VAK		PX 1FR/L 07820 1PK		PX 1FR/L 07820 VPK	
	780-810	755-785	800	484	239-269	PX 1FR/L 08020 1AK		PX 1FR/L 08020 VAK		PX 1FR/L 08020 1PK		PX 1FR/L 08020 VPK	
	810-840	785-815	800	514	239-269	PX 1FR/L 08320 1AK		PX 1FR/L 08320 VAK		PX 1FR/L 08320 1PK		PX 1FR/L 08320 VPK	
	880-910	855-885	900	584	239-269	PX 1FR/L 09020 1AK		PX 1FR/L 09020 VAK		PX 1FR/L 09020 1PK		PX 1FR/L 09020 VPK	
	910-940	885-915	900	614	239-269	PX 1FR/L 09320 1AK		PX 1FR/L 09320 VAK		PX 1FR/L 09320 1PK		PX 1FR/L 09320 VPK	
	980-1010	955-985	1000	684	239-269	PX 1FR/L 10020 1AK	1395,-	PX 1FR/L 10020 VAK	1648,-	PX 1FR/L 10020 1PK	1557,-	PX 1FR/L 10020 VPK	1810,-
	1010-1040	985-1015	1000	689	264-294	PX 1FR/L 10320 1AK		PX 1FR/L 10320 VAK		PX 1FR/L 10320 1PK		PX 1FR/L 10320 VPK	
	1180-1210	1155-1185	1200	684	439-469	PX 1FR/L 12020 1AK	1626,-	PX 1FR/L 12020 VAK	1879,-	PX 1FR/L 12020 1PK	1788,-	PX 1FR/L 12020 VPK	2041,-
	1210-1240	1185-1215	1200	689	464-494	PX 1FR/L 12320 1AK		PX 1FR/L 12320 VAK		PX 1FR/L 12320 1PK		PX 1FR/L 12320 VPK	

Maßanfertigung nur nach Maßblatt		Bei Bestellung bitte immer angeben:										
Alle Maßangaben in mm. Breitenverstellmöglichkeit Maßanfertigung + 18 mm / - 12 mm.		PX 1FR = Festfeld rechts PX 1FL = Festfeld links Maß = Wanneneinbaumaß Maß = Glasaußenkante Siehe hierzu auch Seite 80-81.										
Höhe Duschkabine	Wanneneinbaumaß WE max. 1550	Breite Festfeld > 500 Stabilisierung ZDSS VSS PX erforderlich, > 1000 Stabilisierung ZDSS S90 PX erforderlich, Seite 226	Breite Türflügel	Artikelnummer Silber Mattglanz ESG Klar	Preis EUR o. MwSt. I/2021	Artikelnummer Silber Hochglanz ESG Klar	Preis EUR o. MwSt. I/2021	Artikelnummer Silber Mattglanz ESG Klar mit KermiCLEAN	Preis EUR o. MwSt. I/2021	Artikelnummer Silber Hochglanz ESG Klar mit KermiCLEAN	Preis EUR o. MwSt. I/2021	Bestellangaben
bis 1850	601-950	min. 147 / max. 1450	max. 700	PX 1FR/L	1369,-	PX 1FR/L	1622,-	PX 1FR/L	1531,-	PX 1FR/L	1784,-	PX 1FR/L
	951-1250	min. 147 / max. 1450	max. 700	PX 1FR/L	1540,-	PX 1FR/L	1793,-	PX 1FR/L	1702,-	PX 1FR/L	1955,-	+ Höhe Duschkabine
	1251-1550	min. 147 / max. 1450	max. 700	PX 1FR/L	1906,-	PX 1FR/L	2159,-	PX 1FR/L	2068,-	PX 1FR/L	2321,-	+ Wanneneinbaumaß/ Glasaußenkante
1851-2050	601-950	min. 147 / max. 1450	max. 700	PX 1FR/L	1496,-	PX 1FR/L	1749,-	PX 1FR/L	1658,-	PX 1FR/L	1911,-	+ Breite Festfeld
	951-1250	min. 147 / max. 1450	max. 700	PX 1FR/L	1668,-	PX 1FR/L	1921,-	PX 1FR/L	1830,-	PX 1FR/L	2083,-	+ Breite Türflügel
	1251-1550	min. 147 / max. 1450	max. 700	PX 1FR/L	2034,-	PX 1FR/L	2287,-	PX 1FR/L	2196,-	PX 1FR/L	2449,-	+ Oberfläche
2051-2200	601-950	min. 147 / max. 1450	max. 700	PX 1FR/L	1663,-	PX 1FR/L	1916,-	PX 1FR/L	1825,-	PX 1FR/L	2078,-	+ Glas
	951-1250	min. 147 / max. 1450	max. 700	PX 1FR/L	1836,-	PX 1FR/L	2089,-	PX 1FR/L	1998,-	PX 1FR/L	2251,-	
	1251-1550	min. 147 / max. 1450	max. 700	PX 1FR/L	2204,-	PX 1FR/L	2457,-	PX 1FR/L	2366,-	PX 1FR/L	2619,-	
	Schrägschnitt		+ EUR 280,- auf Preis Maßanfertigung je Schrägschnitt									
	Ausschnitt		+ EUR 280,- auf Preis Maßanfertigung je Ausschnitt									
	Sonderkonstruktion		auf Anfrage									

Gläser	Aufpreis auf ESG Klar		Aufpreis auf ESG Klar mit KermiCLEAN	
	Code	Preis	Code	Preis
■ ESG Milchglas SR Opaco	U	+ 348,-	Y	+ 348,-
■ ESG Farbglass Grau	L	+ 348,-	M	+ 348,-

Bestellbeispiel:  
**PX 1FR 07520 VYK**  
**V** = Silber Hochglanz  
**Y** = ESG Milchglas SR Opaco mit KermiCLEAN

KermiEXTRA		Preis EUR o. MwSt. I/2021	
		Aufpreis auf Preis Serienteil / Maßanfertigung	
Griffe	XE 1 <b>249,-</b> TU1, TU2, GI <b>213,-</b> FI, DI, PE, AT1, AT2, RA, LI, XE2 <b>169,-</b>	Seite 746-751	
Sandgestrahlte Gläser	Dekor Stripe 2, Stripe 4 <b>192,-</b> Alle weiteren Kermi Dekore <b>251,-</b> Individuelle Dekore auf Anfrage.	Seite 752-765	
Spiegelglas	Breite in mm je Artikel - 550 <b>280,-</b> 551-950 <b>483,-</b> 951-1250 <b>688,-</b> ab 1251 <b>966,-</b>	Seite 766-769	
Oberflächen	auf Silber Hochglanz <b>356,-</b>	Seite 770-773	



### Einbaumöglichkeiten

Ecke: PX 1WR/L und PX TWD (Seite 190) / PX TVD (Seite 196)

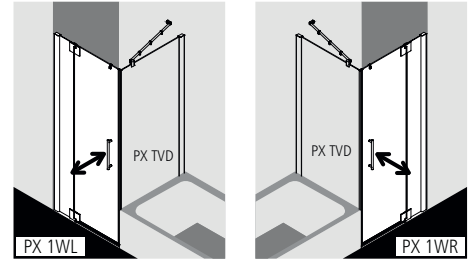
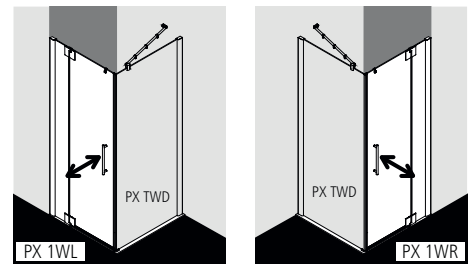

U-Kabine: PX 1WR/L als Maßanfertigung und PX TWD (Seite 190) / PX TVD (Seite 196) und PX UWD (Seite 192)

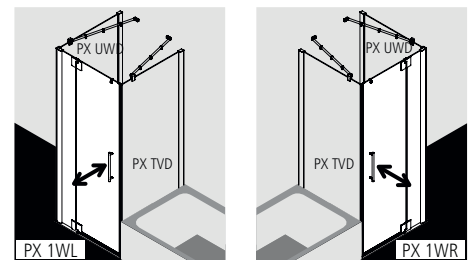
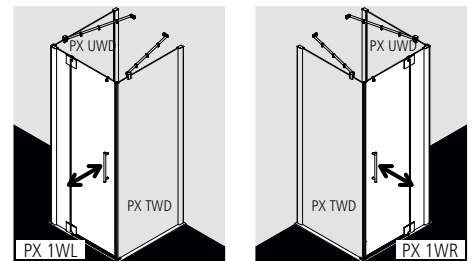

### Produktleistung

- Zur Kombination verschlusseitig mit PX TWD Seitenwand / PX TVD Seitenwand verkürzt neben Badewanne.
- Teilgerahmte Tür mit einem Glasflügel, nach innen und außen öffnend, mit einem Festfeld.
- Optional mit PASA-Stabilisierung (innen).
- Verglasung mit 8 mm Einscheiben-Sicherheitsglas nach EN 12150, optional mit Pflegeleicht-Beschichtung KermiCLEAN.
- Profile aus hochwertigem eloxiertem Aluminium, Beschläge und Griffe aus hochwertigem Metall.
- Verstellmöglichkeit im Wandprofil 30 mm.
- Beschläge mit Hebe-Senk-Mechanismus und innen bündig mit der Glasoberfläche.
- Durchgehende Magnetleiste und Dichtprofile, waagerechte Dichtleiste mit Wasserabpralleffekt.
- Mit Bodenschwelle (Höhe 6 mm) oder ohne Bodenschwelle (bodenfrei) installierbar , siehe Seite 84-85.
- PASA XP erfüllt die Anforderungen der Spritzwasserschutzprüfung nach DIN EN 14428.
- Im Lieferumfang enthalten: Befestigungsmaterial. Ein frei platzierbarer transparenter Handtuchhalter-Haken.

### Aufmaß + Montage

Informationen zu Aufmaß + Montage siehe Seite 78 – 81

Kermi Duschkabinen sind zur Montage auf Duschwanne bzw. Duschplatz bestimmt. Bei anderweitiger Verwendung ist ein gleichwertiger Duschbereich (Gefälle, Abdichtung nach DIN 18534, ...) sicherzustellen.

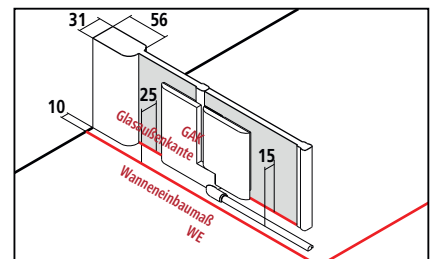

Breitenverstellmaß Ecke = Wanneneinbaumaß - 10 mm



# PX 1WR/L

Serienteil auf Duschwanne und Kermi Duschplatz						Bei Bestellung bitte immer angeben: PX 1WR = Pendeltür / Anschlag rechts PX 1WL = Pendeltür / Anschlag links								
Alle Maßangaben in mm bei lotgerechten Wänden. Schräge unter dem Festfeld max. 2 mm, Gesamtschräge max. 3 mm, andernfalls Maßanfertigung und Schrägschnitt erforderlich.														
Höhe Duschkabine	Wanneneinbaumaß WE		Glasaußenkante GAK mit PX TWD	Duschwanne Duschplatz	Ein- stiegs- breite	Breite Festfeld * inklu- sive Stabili- sierung	Artikelnummer Silber Mattglanz = 1 ESG Klar = A	Preis EUR o. MwSt. I/2021	Artikelnummer Silber Hochglanz = V ESG Klar = A	Preis EUR o. MwSt. I/2021	Artikelnummer Silber Mattglanz = 1 ESG Klar mit KermiCLEAN = P	Preis EUR o. MwSt. I/2021	Artikelnummer Silber Hochglanz = V ESG Klar mit KermiCLEAN = P	Preis EUR o. MwSt. I/2021
	mit PX TWD	mit PX TVD												
1850	730-760	725-755	705-735	750	423	250-280	PX 1WR/L 07518 1AK	1140,-	PX 1WR/L 07518 VAK	1393,-	PX 1WR/L 07518 1PK	1302,-	PX 1WR/L 07518 VPK	1555,-
	780-810	775-805	755-785	800	473	250-280	PX 1WR/L 08018 1AK		PX 1WR/L 08018 VAK		PX 1WR/L 08018 1PK		PX 1WR/L 08018 VPK	
	880-910	875-905	855-885	900	573	250-280	PX 1WR/L 09018 1AK		PX 1WR/L 09018 VAK		PX 1WR/L 09018 1PK		PX 1WR/L 09018 VPK	
	980-1010	975-1005	955-985	1000	673	250-280	PX 1WR/L 10018 1AK	1268,-	PX 1WR/L 10018 VAK	1521,-	PX 1WR/L 10018 1PK	1430,-	PX 1WR/L 10018 VPK	1683,-
	1080-1110	1075-1105	1055-1085	1100	673	350-380*	PX 1WR/L 11018 1AK	1501,-	PX 1WR/L 11018 VAK	1754,-	PX 1WR/L 11018 1PK	1663,-	PX 1WR/L 11018 VPK	1916,-
	1180-1210	1175-1205	1155-1185	1200	673	450-480*	PX 1WR/L 12018 1AK		PX 1WR/L 12018 VAK		PX 1WR/L 12018 1PK		PX 1WR/L 12018 VPK	
	1280-1310	1275-1305	1255-1285	1300	673	550-580*	PX 1WR/L 13018 1AK		PX 1WR/L 13018 VAK		PX 1WR/L 13018 1PK		PX 1WR/L 13018 VPK	
	1380-1410	1375-1405	1355-1385	1400	673	650-680*	PX 1WR/L 14018 1AK		PX 1WR/L 14018 VAK		PX 1WR/L 14018 1PK		PX 1WR/L 14018 VPK	
2000	730-760	725-755	705-735	750	423	250-280	PX 1WR/L 07520 1AK	1268,-	PX 1WR/L 07520 VAK	1521,-	PX 1WR/L 07520 1PK	1430,-	PX 1WR/L 07520 VPK	1683,-
	760-790	755-785	735-765	750	453	250-280	PX 1WR/L 07820 1AK		PX 1WR/L 07820 VAK		PX 1WR/L 07820 1PK		PX 1WR/L 07820 VPK	
	780-810	775-805	755-785	800	473	250-280	PX 1WR/L 08020 1AK		PX 1WR/L 08020 VAK		PX 1WR/L 08020 1PK		PX 1WR/L 08020 VPK	
	810-840	805-835	785-815	800	503	250-280	PX 1WR/L 08320 1AK		PX 1WR/L 08320 VAK		PX 1WR/L 08320 1PK		PX 1WR/L 08320 VPK	
	880-910	875-905	855-885	900	573	250-280	PX 1WR/L 09020 1AK		PX 1WR/L 09020 VAK		PX 1WR/L 09020 1PK		PX 1WR/L 09020 VPK	
	910-940	905-935	885-915	900	603	250-280	PX 1WR/L 09320 1AK		PX 1WR/L 09320 VAK		PX 1WR/L 09320 1PK		PX 1WR/L 09320 VPK	
	980-1010	975-1005	955-985	1000	673	250-280	PX 1WR/L 10020 1AK	1395,-	PX 1WR/L 10020 VAK	1648,-	PX 1WR/L 10020 1PK	1557,-	PX 1WR/L 10020 VPK	1810,-
	1010-1040	1005-1035	985-1015	1000	673	280-310*	PX 1WR/L 10320 1AK		PX 1WR/L 10320 VAK		PX 1WR/L 10320 1PK		PX 1WR/L 10320 VPK	
	1080-1110	1075-1105	1055-1085	1100	673	350-380*	PX 1WR/L 11020 1AK	1626,-	PX 1WR/L 11020 VAK	1879,-	PX 1WR/L 11020 1PK	1788,-	PX 1WR/L 11020 VPK	2041,-
	1180-1210	1175-1205	1155-1185	1200	673	450-480*	PX 1WR/L 12020 1AK		PX 1WR/L 12020 VAK		PX 1WR/L 12020 1PK		PX 1WR/L 12020 VPK	
	1210-1240	1205-1235	1185-1215	1200	673	480-510*	PX 1WR/L 12320 1AK		PX 1WR/L 12320 VAK		PX 1WR/L 12320 1PK		PX 1WR/L 12320 VPK	
	1280-1310	1275-1305	1255-1285	1300	673	550-580*	PX 1WR/L 13020 1AK		PX 1WR/L 13020 VAK		PX 1WR/L 13020 1PK		PX 1WR/L 13020 VPK	
	1380-1410	1375-1405	1355-1385	1400	673	650-680*	PX 1WR/L 14020 1AK		PX 1WR/L 14020 VAK		PX 1WR/L 14020 1PK		PX 1WR/L 14020 VPK	
	1410-1440	1405-1435	1385-1415	1400	673	680-710*	PX 1WR/L 14320 1AK		PX 1WR/L 14320 VAK		PX 1WR/L 14320 1PK		PX 1WR/L 14320 VPK	

Maßanfertigung nur nach Maßblatt												Bei Bestellung bitte immer angeben:							
Alle Maßangaben in mm. Breitenverstellmöglichkeit Maßanfertigung + 18 mm / - 12 mm.												PX 1WR = Pendeltür / Anschlag rechts PX 1WL = Pendeltür / Anschlag links				Maß = Wanneneinbaumaß Maß = Glasaußenkante Siehe hierzu auch Seite 80-81.			
Höhe Duschkabine	Wanneneinbaumaß WE max. 1550	Breite Festfeld > 300 Stabilisierung ZDSS VSS PX erforder- lich, Seite 226	Breite Türflügel	Artikelnummer Silber Mattglanz ESG Klar	Preis EUR o. MwSt. I/2021	Artikelnummer Silber Hochglanz ESG Klar	Preis EUR o. MwSt. I/2021	Artikelnummer Silber Mattglanz ESG Klar mit KermiCLEAN	Preis EUR o. MwSt. I/2021	Artikelnummer Silber Hochglanz ESG Klar mit KermiCLEAN	Preis EUR o. MwSt. I/2021	Bestellangaben							
												Bestellangaben	Bestellangaben						
bis 1850	601-950	min. 170 / max. 880	max. 700	PX 1WR/L	1369,-	PX 1WR/L	1622,-	PX 1WR/L	1531,-	PX 1WR/L	1784,-	PX 1WR/L							
	951-1250	min. 170 / max. 880	max. 700	PX 1WR/L	1540,-	PX 1WR/L	1793,-	PX 1WR/L	1702,-	PX 1WR/L	1955,-	+ Höhe Duschkabine							
	1251-1550	min. 170 / max. 880	max. 700	PX 1WR/L	1906,-	PX 1WR/L	2159,-	PX 1WR/L	2068,-	PX 1WR/L	2321,-	+ Wanneneinbaumaß/ Glasaußenkante							
1851-2050	601-950	min. 170 / max. 880	max. 700	PX 1WR/L	1496,-	PX 1WR/L	1749,-	PX 1WR/L	1658,-	PX 1WR/L	1911,-	+ Breite Festfeld							
	951-1250	min. 170 / max. 880	max. 700	PX 1WR/L	1668,-	PX 1WR/L	1921,-	PX 1WR/L	1830,-	PX 1WR/L	2083,-	+ Breite Türflügel							
	1251-1550	min. 170 / max. 880	max. 700	PX 1WR/L	2034,-	PX 1WR/L	2287,-	PX 1WR/L	2196,-	PX 1WR/L	2449,-	+ Oberfläche							
2051-2200	601-950	min. 170 / max. 880	max. 700	PX 1WR/L	1663,-	PX 1WR/L	1916,-	PX 1WR/L	1825,-	PX 1WR/L	2078,-	+ Glas							
	951-1250	min. 170 / max. 880	max. 700	PX 1WR/L	1836,-	PX 1WR/L	2089,-	PX 1WR/L	1998,-	PX 1WR/L	2251,-								
	1251-1550	min. 170 / max. 880	max. 700	PX 1WR/L	2204,-	PX 1WR/L	2457,-	PX 1WR/L	2366,-	PX 1WR/L	2619,-								
Schrägschnitt												+ EUR 280,- auf Preis Maßanfertigung je Schrägschnitt							
Ausschnitt												+ EUR 280,- auf Preis Maßanfertigung je Ausschnitt							
Sonderkonstruktion												auf Anfrage							

Gläser	Aufpreis auf ESG Klar		Aufpreis auf ESG Klar mit KermiCLEAN	
	Code	Preis	Code	Preis
■ ESG Milchglas SR Opaco	U	+ 348,-	Y	+ 348,-
■ ESG Farbglas Grau	L	+ 348,-	M	+ 348,-

Bestellbeispiel:  
PX 1WR 07520 VYK  
V = Silber Hochglanz  
Y = ESG Milchglas SR Opaco mit KermiCLEAN

KermiEXTRA						Preis EUR o. MwSt. I/2021 Aufpreis auf Preis Serienteil / Maßanfertigung			
Griffe	XE 1	249,-	TU1, TU2, GI	213,-	FI, DI, PE, AT1, AT2, RA, LI, XE2	169,-	Seite 746-751		
Sandgestrahlte Gläser	Dekor Stripe 2, Stripe 4	192,-	Alle weiteren Kermi Dekore		251,-	Individuelle Dekore auf Anfrage.	Seite 752-765		
Spiegelglas	Breite in mm je Artikel	- 550	280,-	551-950	483,-	951-1250	688,- ab 1251	966,-	Seite 766-769
Oberflächen	auf Silber Hochglanz	356,-				Seite 770-773			



### Einbaumöglichkeiten

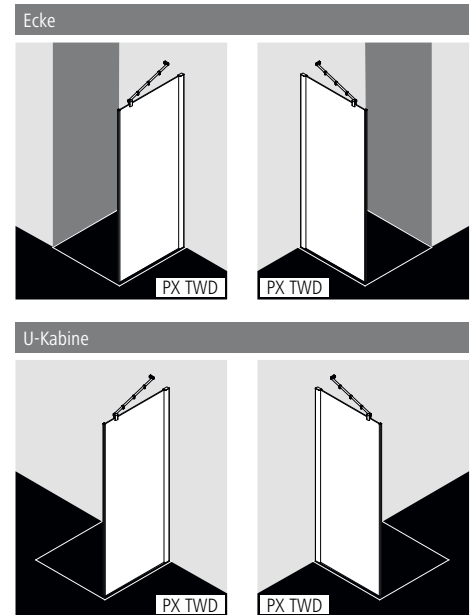

### Produktleistung

- Zur Kombination mit PX 1WR/L Pendeltür 1-flügelig mit Festfeld.
- Teilgerahmte Seitenwand.
- Inklusive PASA-Stabilisierung (innen).
- Verglasung mit 8 mm Einscheiben-Sicherheitsglas nach EN 12150, optional mit Pflegeleicht-Beschichtung KermiCLEAN.
- Profile aus hochwertigem eloxiertem Aluminium.
- Verstellmöglichkeit im Wandprofil 30 mm.
- Durchgehende Magnetleiste.
- PASA XP erfüllt die Anforderungen der Spritzwasserschutzprüfung nach DIN EN 14428.
- Im Lieferumfang enthalten: Befestigungsmaterial.

### Aufmaß + Montage

Informationen zu Aufmaß + Montage siehe Seite 78 – 81

Kermi Duschkabinen sind zur Montage auf Duschwanne bzw. Duschplatz bestimmt. Bei anderweitiger Verwendung ist ein gleichwertiger Duschbereich (Gefälle, Abdichtung nach DIN 18534, ...) sicherzustellen.

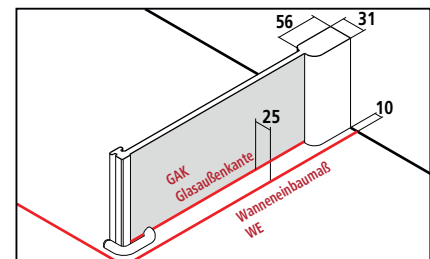

Breitenverstellmaß BV = Wanneneinbaumaß WE - 10 mm



# PX TWD

Höhe Duschkabine		Wanneneinbaumaß WE	Glasaußenkante GAK	Duschwanne Duschplatz	Breite Seitenwand freistehend	Artikelnummer Silber Mattglanz = 1 ESG Klar = A	Preis EUR o. MwSt. I/2021	Artikelnummer Silber Hochglanz = V ESG Klar = A	Preis EUR o. MwSt. I/2021	Artikelnummer Silber Mattglanz = 1 ESG Klar mit KermiCLEAN = P	Preis EUR o. MwSt. I/2021	Artikelnummer Silber Hochglanz = V ESG Klar mit KermiCLEAN = P	Preis EUR o. MwSt. I/2021
1850	730-760	705-735	750	705-735	PX TWD 07518 1AK	695,-	PX TWD 07518 VAK	822,-	PX TWD 07518 1PK	857,-	PX TWD 07518 VPK	984,-	
	780-810	755-785	800	755-785	PX TWD 08018 1AK		PX TWD 08018 VAK		PX TWD 08018 1PK		PX TWD 08018 VPK		
	880-910	855-885	900	855-885	PX TWD 09018 1AK		PX TWD 09018 VAK		PX TWD 09018 1PK		PX TWD 09018 VPK		
	980-1010	955-985	1000	955-985	PX TWD 10018 1AK	801,-	PX TWD 10018 VAK	928,-	PX TWD 10018 1PK	963,-	PX TWD 10018 VPK	1090,-	
2000	730-760	705-735	750	705-735	PX TWD 07520 1AK	795,-	PX TWD 07520 VAK	922,-	PX TWD 07520 1PK	957,-	PX TWD 07520 VPK	1084,-	
	760-790	735-765	750	735-765	PX TWD 07820 1AK		PX TWD 07820 VAK		PX TWD 07820 1PK		PX TWD 07820 VPK		
	780-810	755-785	800	755-785	PX TWD 08020 1AK		PX TWD 08020 VAK		PX TWD 08020 1PK		PX TWD 08020 VPK		
	810-840	785-815	800	785-815	PX TWD 08320 1AK		PX TWD 08320 VAK		PX TWD 08320 1PK		PX TWD 08320 VPK		
	880-910	855-885	900	855-885	PX TWD 09020 1AK		PX TWD 09020 VAK		PX TWD 09020 1PK		PX TWD 09020 VPK		
	910-940	885-915	900	885-915	PX TWD 09320 1AK		PX TWD 09320 VAK		PX TWD 09320 1PK		PX TWD 09320 VPK		
	980-1010	955-985	1000	955-985	PX TWD 10020 1AK	900,-	PX TWD 10020 VAK	1027,-	PX TWD 10020 1PK	1062,-	PX TWD 10020 VPK	1189,-	
	1010-1040	985-1015	1000	985-1015	PX TWD 10320 1AK		PX TWD 10320 VAK		PX TWD 10320 1PK		PX TWD 10320 VPK		

Höhe Duschkabine		Wanneneinbaumaß WE max. 1450	Artikelnummer Silber Mattglanz ESG Klar	Preis EUR o. MwSt. I/2021	Artikelnummer Silber Hochglanz ESG Klar	Preis EUR o. MwSt. I/2021	Artikelnummer Silber Mattglanz ESG Klar mit KermiCLEAN	Preis EUR o. MwSt. I/2021	Artikelnummer Silber Hochglanz ESG Klar mit KermiCLEAN	Preis EUR o. MwSt. I/2021	Bestellangaben
bis 1850	bis 950		PX TWD	907,-	PX TWD	1034,-	PX TWD	1069,-	PX TWD	1196,-	PX TWD
	951-1250		PX TWD	975,-	PX TWD	1102,-	PX TWD	1137,-	PX TWD	1264,-	+ Höhe Duschkabine
	1251-1450		PX TWD	1043,-	PX TWD	1170,-	PX TWD	1205,-	PX TWD	1332,-	+ Wanneneinbaumaß/ Glasaußenkante
1851-2050	bis 950		PX TWD	1003,-	PX TWD	1130,-	PX TWD	1165,-	PX TWD	1292,-	+ Oberfläche
	951-1250		PX TWD	1074,-	PX TWD	1201,-	PX TWD	1236,-	PX TWD	1363,-	+ Glas
	1251-1450		PX TWD	1144,-	PX TWD	1271,-	PX TWD	1306,-	PX TWD	1433,-	
2051-2200	bis 950		PX TWD	1235,-	PX TWD	1362,-	PX TWD	1397,-	PX TWD	1524,-	
	951-1250		PX TWD	1304,-	PX TWD	1431,-	PX TWD	1466,-	PX TWD	1593,-	
	1251-1450		PX TWD	1375,-	PX TWD	1502,-	PX TWD	1537,-	PX TWD	1664,-	

**Schrägschnitt** + EUR 120,- auf Preis Maßanfertigung je Schrägschnitt

**Ausschnitt** + EUR 120,- auf Preis Maßanfertigung je Ausschnitt

**Sonderkonstruktion** auf Anfrage

Gläser	Aufpreis auf ESG Klar		Aufpreis auf ESG Klar mit KermiCLEAN	
	Code	Preis	Code	Preis
■ ESG Milchglas SR Opaco	U	+ 348,-	Y	+ 348,-
■ ESG Farbglas Grau	L	+ 348,-	M	+ 348,-

Bestellbeispiel:  
**PX TWD 07520 VYK**  
 V = Silber Hochglanz  
 Y = ESG Milchglas SR Opaco mit KermiCLEAN

- Handtuchhalter 660 mm werksseitig vormontiert + EUR 246,- auf Preis Maßanfertigung, weitere Infos Seite 226
- Handtuchhalter 340 mm werksseitig vormontiert + EUR 193,- auf Preis Maßanfertigung, weitere Infos Seite 226

KermiEXTRA		Preis EUR o. MwSt. I/2021	
		Aufpreis auf Preis Serienteil / Maßanfertigung	
Sandgestrahlte Gläser	Dekor Stripe 2, Stripe 4 <b>192,-</b>	Alle weiteren Kermi Dekore <b>251,-</b>	Individuelle Dekore auf Anfrage. Seite 752-765
Spiegelglas	Breite in mm je Artikel	- 550 <b>280,-</b> 551-950 <b>483,-</b> 951-1250 <b>688,-</b> ab 1251 <b>966,-</b>	Seite 766-769
Oberflächen	auf Silber Hochglanz <b>197,-</b>		Seite 770-773



### Einbaumöglichkeiten

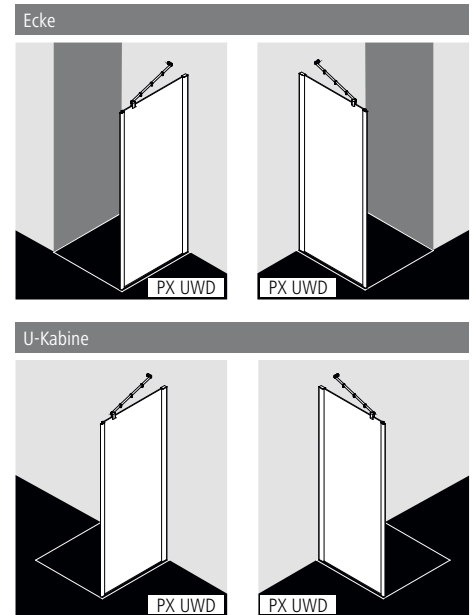

### Produktleistung

- Zur Kombination mit PX 1GR/L Pendeltür 1-flügelig mit Festfeldern / PX PTF Pendeltür mit Festfeldern und für U-Kabine.
- Teilgerahmte Seitenwand.
- Inklusive PASA-Stabilisierung (innen).
- Verglasung mit 8 mm Einscheiben-Sicherheitsglas nach EN 12150, optional mit Pflegeleicht-Beschichtung KermiCLEAN.
- Profile aus hochwertigem eloxiertem Aluminium.
- Verstellmöglichkeit im Wandprofil 30 mm.
- PASA XP erfüllt die Anforderungen der Spritzwasserschutzprüfung nach DIN EN 14428.
- Im Lieferumfang enthalten: Befestigungsmaterial.

### Aufmaß + Montage

Informationen zu Aufmaß + Montage siehe Seite 78 – 81

Kermi Duschkabinen sind zur Montage auf Duschwanne bzw. Duschplatz bestimmt. Bei anderweitiger Verwendung ist ein gleichwertiger Duschbereich (Gefälle, Abdichtung nach DIN 18534, ...) sicherzustellen.

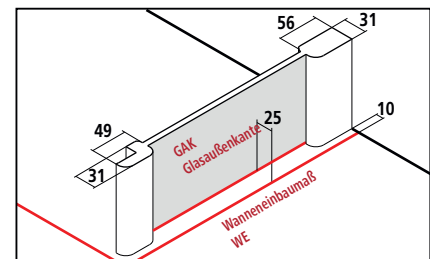

Breitenverstellmaß BV = Wanneeinbaumaß WE - 10 mm





# PX UWD

Höhe Duschkabine		Wanneneinbaumaß WE	Glasaußenkante GAK	Duschwanne Duschplatz	Artikelnummer Silber Mattglanz = 1 ESG Klar = A	Preis EUR o. MwSt. I/2021	Artikelnummer Silber Hochglanz = V ESG Klar = A	Preis EUR o. MwSt. I/2021	Artikelnummer Silber Mattglanz = 1 ESG Klar mit KermiCLEAN = P	Preis EUR o. MwSt. I/2021	Artikelnummer Silber Hochglanz = V ESG Klar mit KermiCLEAN = P	Preis EUR o. MwSt. I/2021
1850	730-760	705-735	750	PX UWD 07518 1AK	695,-	PX UWD 07518 VAK	822,-	PX UWD 07518 1PK	857,-	PX UWD 07518 VPK	984,-	
	780-810	755-785	800	PX UWD 08018 1AK		PX UWD 08018 VAK		PX UWD 08018 1PK		PX UWD 08018 VPK		
	880-910	855-885	900	PX UWD 09018 1AK		PX UWD 09018 VAK		PX UWD 09018 1PK		PX UWD 09018 VPK		
	980-1010	955-985	1000	PX UWD 10018 1AK	801,-	PX UWD 10018 VAK	928,-	PX UWD 10018 1PK	963,-	PX UWD 10018 VPK	1090,-	
2000	730-760	705-735	750	PX UWD 07520 1AK	795,-	PX UWD 07520 VAK	922,-	PX UWD 07520 1PK	957,-	PX UWD 07520 VPK	1084,-	
	760-790	735-765	750	PX UWD 07820 1AK		PX UWD 07820 VAK		PX UWD 07820 1PK		PX UWD 07820 VPK		
	780-810	755-785	800	PX UWD 08020 1AK		PX UWD 08020 VAK		PX UWD 08020 1PK		PX UWD 08020 VPK		
	810-840	785-815	800	PX UWD 08320 1AK		PX UWD 08320 VAK		PX UWD 08320 1PK		PX UWD 08320 VPK		
	880-910	855-885	900	PX UWD 09020 1AK		PX UWD 09020 VAK		PX UWD 09020 1PK		PX UWD 09020 VPK		
	910-940	885-915	900	PX UWD 09320 1AK		PX UWD 09320 VAK		PX UWD 09320 1PK		PX UWD 09320 VPK		
	980-1010	955-985	1000	PX UWD 10020 1AK	900,-	PX UWD 10020 VAK	1027,-	PX UWD 10020 1PK	1062,-	PX UWD 10020 VPK	1189,-	
	1010-1040	985-1015	1000	PX UWD 10320 1AK		PX UWD 10320 VAK		PX UWD 10320 1PK		PX UWD 10320 VPK		

Höhe Duschkabine		Wanneneinbaumaß WE max. 1450	Artikelnummer Silber Mattglanz ESG Klar	Preis EUR o. MwSt. I/2021	Artikelnummer Silber Hochglanz ESG Klar	Preis EUR o. MwSt. I/2021	Artikelnummer Silber Mattglanz ESG Klar mit KermiCLEAN	Preis EUR o. MwSt. I/2021	Artikelnummer Silber Hochglanz ESG Klar mit KermiCLEAN	Preis EUR o. MwSt. I/2021	Bestellangaben
bis 1850	bis 950		PX UWD	907,-	PX UWD	1034,-	PX UWD	1069,-	PX UWD	1196,-	PX UWD
	951-1250		PX UWD	975,-	PX UWD	1102,-	PX UWD	1137,-	PX UWD	1264,-	+ Höhe Duschkabine
	1251-1450		PX UWD	1043,-	PX UWD	1170,-	PX UWD	1205,-	PX UWD	1332,-	+ Wanneneinbaumaß/ Glasaußenkante
1851-2050	bis 950		PX UWD	1003,-	PX UWD	1130,-	PX UWD	1165,-	PX UWD	1292,-	+ Oberfläche
	951-1250		PX UWD	1074,-	PX UWD	1201,-	PX UWD	1236,-	PX UWD	1363,-	+ Glas
	1251-1450		PX UWD	1144,-	PX UWD	1271,-	PX UWD	1306,-	PX UWD	1433,-	
2051-2200	bis 950		PX UWD	1235,-	PX UWD	1362,-	PX UWD	1397,-	PX UWD	1524,-	
	951-1250		PX UWD	1304,-	PX UWD	1431,-	PX UWD	1466,-	PX UWD	1593,-	
	1251-1450		PX UWD	1375,-	PX UWD	1502,-	PX UWD	1537,-	PX UWD	1664,-	

Bei Bestellung bitte immer angeben:  
Maß = Wanneneinbaumaß  
Maß = Glasaußenkante  
Siehe hierzu auch Seite 80-81.

Seitenwand rechts und links verwendbar.

	Schrägschnitt	+ EUR 120,- auf Preis Maßanfertigung je Schrägschnitt
	Ausschnitt	+ EUR 120,- auf Preis Maßanfertigung je Ausschnitt
	Sonderkonstruktion	auf Anfrage

Gläser	Aufpreis auf ESG Klar		Aufpreis auf ESG Klar mit KermiCLEAN	
	Code	Preis	Code	Preis
■ ESG Milchglas SR Opaco	U	+ 348,-	Y	+ 348,-
■ ESG Farbglas Grau	L	+ 348,-	M	+ 348,-

Bestellbeispiel:  
PX UWD 07520 VYK  
V = Silber Hochglanz  
Y = ESG Milchglas SR Opaco mit KermiCLEAN

- Handtuchhalter 660 mm werksseitig vormontiert + EUR 246,- auf Preis Maßanfertigung, weitere Infos Seite 226
- Handtuchhalter 340 mm werksseitig vormontiert + EUR 193,- auf Preis Maßanfertigung, weitere Infos Seite 226

## KermiEXTRA Preis EUR o. MwSt. I/2021 Aufpreis auf Preis Serienteil / Maßanfertigung

Sandgestrahlte Gläser	Dekor Stripe 2, Stripe 4 <b>192,-</b>	Alle weiteren Kermi Dekore	<b>251,-</b>	Individuelle Dekore auf Anfrage.	Seite 752-765
Spiegelglas	Breite in mm je Artikel	- 550 <b>280,-</b>	551-950 <b>483,-</b>	951-1250 <b>688,-</b>	ab 1251 <b>966,-</b>
Oberflächen	auf Silber Hochglanz	<b>197,-</b>			Seite 770-773



### Einbaumöglichkeiten

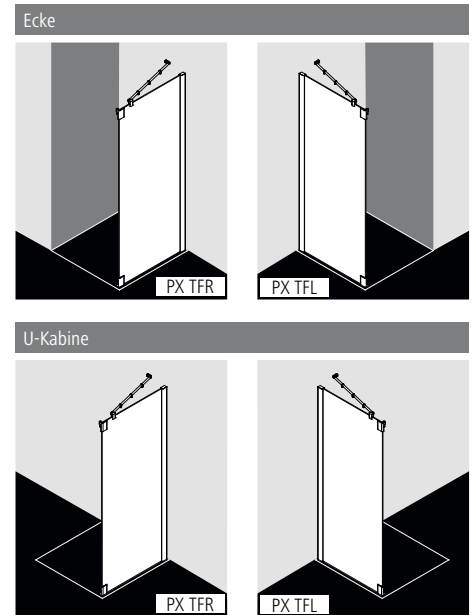

### Produktleistung

- Zur Kombination mit PX 1FR/L Pendeltür 1-flügelig und Festfeld.
- Teilgerahmte Seitenwand.
- Inklusive PASA-Stabilisierung (innen).
- Verglasung mit 8 mm Einscheiben-Sicherheitsglas nach EN 12150, optional mit Pflegeleicht-Beschichtung KermiCLEAN.
- Profile aus hochwertigem eloxiertem Aluminium, Beschläge aus hochwertigem Metall.
- Verstellmöglichkeit im Wandprofil 30 mm.
- Beschläge innen bündig mit der Glasoberfläche.
- Durchgehendes Dichtprofil.
- PASA XP erfüllt die Anforderungen der Spritzwasserschutzprüfung nach DIN EN 14428.
- Im Lieferumfang enthalten: Befestigungsmaterial.

### Aufmaß + Montage

Informationen zu Aufmaß + Montage siehe Seite 78 – 81

Kermi Duschkabinen sind zur Montage auf Duschwanne bzw. Duschplatz bestimmt. Bei anderweitiger Verwendung ist ein gleichwertiger Duschbereich (Gefälle, Abdichtung nach DIN 18534, ...) sicherzustellen.

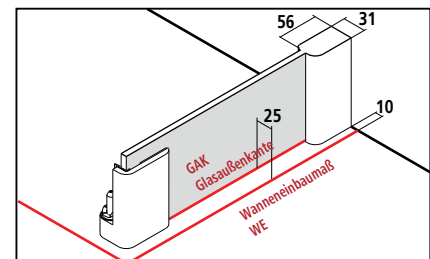



Breitenverstellmaß BV = Wanneneinbaumaß WE - 10 mm



# PX TFR/L

Serienteil auf Duschwanne und Kermi Duschplatz				Bei Bestellung bitte immer angeben:							
Alle Maßangaben in mm bei lotgerechten Wänden. Schräge unter der Seitenwand max. 3 mm, andernfalls Maßanfertigung und Schrägschnitt erforderlich.				PX TFR = Seitenwand rechts PX TFL = Seitenwand links							
Höhe Duschkabine	Wanneneinbaumaß WE	Glasaußenkante GAK	Duschwanne Duschplatz	Artikelnummer Silber Mattglanz = 1 ESG Klar = A	Preis EUR o. MwSt. I/2021	Artikelnummer Silber Hochglanz = V ESG Klar = A	Preis EUR o. MwSt. I/2021	Artikelnummer Silber Mattglanz = 1 ESG Klar mit KermiCLEAN = P	Preis EUR o. MwSt. I/2021	Artikelnummer Silber Hochglanz = V ESG Klar mit KermiCLEAN = P	Preis EUR o. MwSt. I/2021
1850	730-760	705-735	750	PX TFR/L 07518 1AK	695,-	PX TFR/L 07518 VAK	822,-	PX TFR/L 07518 1PK	857,-	PX TFR/L 07518 VPK	984,-
	780-810	755-785	800	PX TFR/L 08018 1AK		PX TFR/L 08018 VAK		PX TFR/L 08018 1PK		PX TFR/L 08018 VPK	
	880-910	855-885	900	PX TFR/L 09018 1AK		PX TFR/L 09018 VAK		PX TFR/L 09018 1PK		PX TFR/L 09018 VPK	
	980-1010	955-985	1000	PX TFR/L 10018 1AK	801,-	PX TFR/L 10018 VAK	928,-	PX TFR/L 10018 1PK	963,-	PX TFR/L 10018 VPK	1090,-
	1180-1210	1155-1185	1200	PX TFR/L 12018 1AK	907,-	PX TFR/L 12018 VAK	1034,-	PX TFR/L 12018 1PK	1069,-	PX TFR/L 12018 VPK	1196,-
2000	730-760	705-735	750	PX TFR/L 07520 1AK	795,-	PX TFR/L 07520 VAK	922,-	PX TFR/L 07520 1PK	957,-	PX TFR/L 07520 VPK	1084,-
	760-790	735-765	750	PX TFR/L 07820 1AK		PX TFR/L 07820 VAK		PX TFR/L 07820 1PK		PX TFR/L 07820 VPK	
	780-810	755-785	800	PX TFR/L 08020 1AK		PX TFR/L 08020 VAK		PX TFR/L 08020 1PK		PX TFR/L 08020 VPK	
	810-840	785-815	800	PX TFR/L 08320 1AK		PX TFR/L 08320 VAK		PX TFR/L 08320 1PK		PX TFR/L 08320 VPK	
	880-910	855-885	900	PX TFR/L 09020 1AK		PX TFR/L 09020 VAK		PX TFR/L 09020 1PK		PX TFR/L 09020 VPK	
	910-940	885-915	900	PX TFR/L 09320 1AK		PX TFR/L 09320 VAK		PX TFR/L 09320 1PK		PX TFR/L 09320 VPK	
	980-1010	955-985	1000	PX TFR/L 10020 1AK	900,-	PX TFR/L 10020 VAK	1027,-	PX TFR/L 10020 1PK	1062,-	PX TFR/L 10020 VPK	1189,-
	1010-1040	985-1015	1000	PX TFR/L 10320 1AK		PX TFR/L 10320 VAK		PX TFR/L 10320 1PK		PX TFR/L 10320 VPK	
	1180-1210	1155-1185	1200	PX TFR/L 12020 1AK	1003,-	PX TFR/L 12020 VAK	1130,-	PX TFR/L 12020 1PK	1165,-	PX TFR/L 12020 VPK	1292,-
1210-1240	1185-1215	1200	PX TFR/L 12320 1AK		PX TFR/L 12320 VAK		PX TFR/L 12320 1PK		PX TFR/L 12320 VPK		

Maßanfertigung nur nach Maßblatt				Bei Bestellung bitte immer angeben:							
Alle Maßangaben in mm. U-Kabine größer 1200 mm nicht möglich. Seitenwand auf Badewanne nicht möglich! Breitenverstellmöglichkeit Maßanfertigung + 18 mm / - 12 mm.				PX TFR = Seitenwand rechts PX TFL = Seitenwand links Maß = Wanneneinbaumaß Maß = Glasaußenkante Siehe hierzu auch Seite 80-81.							
Höhe Duschkabine	Wanneneinbaumaß WE max. 1250	Artikelnummer Silber Mattglanz ESG Klar	Preis EUR o. MwSt. I/2021	Artikelnummer Silber Hochglanz ESG Klar	Preis EUR o. MwSt. I/2021	Artikelnummer Silber Mattglanz ESG Klar mit KermiCLEAN	Preis EUR o. MwSt. I/2021	Artikelnummer Silber Hochglanz ESG Klar mit KermiCLEAN	Preis EUR o. MwSt. I/2021	Bestellangaben	
bis 1850	bis 950	PX TFR/L	907,-	PX TFR/L	1034,-	PX TFR/L	1069,-	PX TFR/L	1196,-	PX TFR/L	
	951-1250	PX TFR/L	975,-	PX TFR/L	1102,-	PX TFR/L	1137,-	PX TFR/L	1264,-	+ Höhe Duschkabine	
1851-2050	bis 950	PX TFR/L	1003,-	PX TFR/L	1130,-	PX TFR/L	1165,-	PX TFR/L	1292,-	+ Wanneneinbaumaß/ Glasaußenkante	
	951-1250	PX TFR/L	1074,-	PX TFR/L	1201,-	PX TFR/L	1236,-	PX TFR/L	1363,-		
2051-2200	bis 950	PX TFR/L	1235,-	PX TFR/L	1362,-	PX TFR/L	1397,-	PX TFR/L	1524,-	+ Oberfläche	
	951-1250	PX TFR/L	1304,-	PX TFR/L	1431,-	PX TFR/L	1466,-	PX TFR/L	1593,-	+ Glas	
	Schrägschnitt	+ EUR 120,- auf Preis Maßanfertigung je Schrägschnitt									
	Ausschnitt	+ EUR 120,- auf Preis Maßanfertigung je Ausschnitt									
	Sonderkonstruktion	auf Anfrage									

Gläser	Aufpreis auf ESG Klar		Aufpreis auf ESG Klar mit KermiCLEAN	
	Code	Preis	Code	Preis
■ ESG Milchglas SR Opaco	U	+ 348,-	Y	+ 348,-
■ ESG Farbglas Grau	L	+ 348,-	M	+ 348,-

Bestellbeispiel:  
**PX TFR 07520 VYK**  
**V** = Silber Hochglanz  
**Y** = ESG Milchglas SR Opaco mit KermiCLEAN

- Handtuchhalter 660 mm werksseitig vormontiert + EUR 246,- auf Preis Maßanfertigung, weitere Infos Seite 226
- Handtuchhalter 340 mm werksseitig vormontiert + EUR 193,- auf Preis Maßanfertigung, weitere Infos Seite 226

## KermiEXTRA Preis EUR o. MwSt. I/2021 Aufpreis auf Preis Serienteil / Maßanfertigung

Sandgestrahlte Gläser	Dekor Stripe 2, Stripe 4 <b>192,-</b>	Alle weiteren Kermi Dekore	<b>251,-</b>	Individuelle Dekore auf Anfrage.	Seite 752-765
Spiegelglas	Breite in mm je Artikel	- 550 <b>280,-</b>	551-950 <b>483,-</b>	951-1250 <b>688,-</b>	Seite 766-769
Oberflächen	auf Silber Hochglanz	<b>197,-</b>			Seite 770-773



Einbaumöglichkeiten

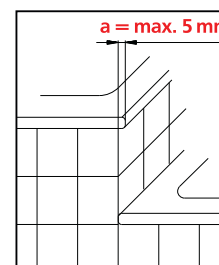
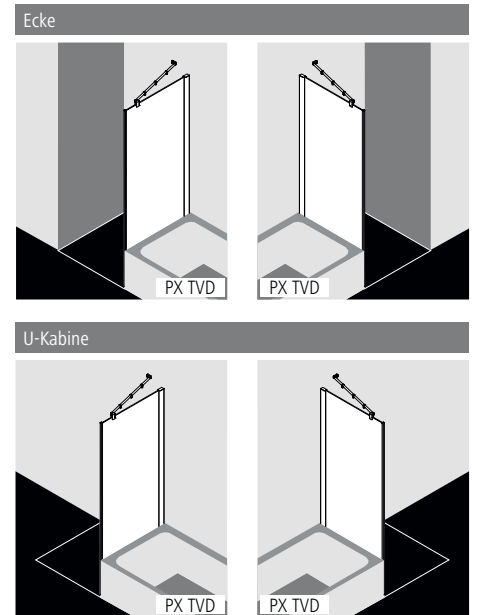

Überstehender Wulst **a** bei Anschluss Badewanne an Duschwanne **max. 5 mm**.

Produktleistung

- Zur Kombination mit PX 1WR/L Pendeltür 1-flügelig mit Festfeld.
- Teilgerahmte verkürzte Seitenwand neben Badewanne.
- Inklusive PASA-Stabilisierung (innen).
- Verglasung mit 8 mm Einscheiben-Sicherheitsglas nach EN 12150, optional mit Pflegeleicht-Beschichtung KermiCLEAN.
- Profile aus hochwertigem eloxiertem Aluminium.
- Verstellmöglichkeit im Wandprofil 30 mm.
- Durchgehende Magnetleiste.
- PASA XP erfüllt die Anforderungen der Spritzwasserschutzprüfung nach DIN EN 14428.
- Im Lieferumfang enthalten: Befestigungsmaterial.

Aufmaß + Montage

Informationen zu Aufmaß + Montage siehe Seite 78 – 81

Kermi Duschkabinen sind zur Montage auf Duschwanne bzw. Duschplatz bestimmt. Bei anderweitiger Verwendung ist ein gleichwertiger Duschbereich (Gefälle, Abdichtung nach DIN 18534, ...) sicherzustellen.

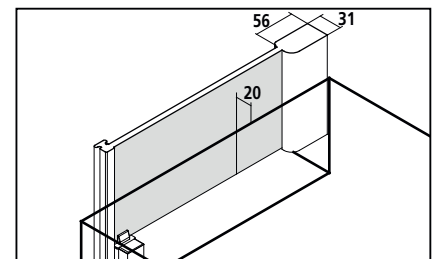

Breitenverstellmaß BV = Wanneneinbaumaß WE - 10 mm



## Serienteil

Alle Maßangaben in mm bei lotgerechten Wänden.  
Seitenwand auf Badewanne nicht möglich!

Seitenwand rechts und links verwendbar.

Höhe Duschkabine	Wanneneinbaumaß WE	Duschwanne	Echte Höhe PX TVD	Höhen-differenz Duschwanne zu Bade-wanne	Artikelnummer Silber Mattglanz = 1 ESG Klar = A	Preis EUR o. MwSt. I/2021	Artikelnummer Silber Hochglanz = V ESG Klar = A	Preis EUR o. MwSt. I/2021	Artikelnummer Silber Mattglanz = 1 ESG Klar mit KermiCLEAN = P	Preis EUR o. MwSt. I/2021	Artikelnummer Silber Hochglanz = V ESG Klar mit KermiCLEAN = P	Preis EUR o. MwSt. I/2021
1600 passend zu Tür H = 1850	730-760	750	1640	min. 250	PX TVD 07516 1AK	695,-	PX TVD 07516 VAK	822,-	PX TVD 07516 1PK	857,-	PX TVD 07516 VPK	984,-
	780-810	800	1640	min. 250	PX TVD 08016 1AK		PX TVD 08016 VAK		PX TVD 08016 1PK		PX TVD 08016 VPK	
	880-910	900	1640	min. 250	PX TVD 09016 1AK		PX TVD 09016 VAK		PX TVD 09016 1PK		PX TVD 09016 VPK	
	980-1010	1000	1640	min. 250	PX TVD 10016 1AK	801,-	PX TVD 10016 VAK	928,-	PX TVD 10016 1PK	963,-	PX TVD 10016 VPK	1090,-
1750 passend zu Tür H = 2000	730-760	750	1790	min. 250	PX TVD 07517 1AK	795,-	PX TVD 07517 VAK	922,-	PX TVD 07517 1PK	957,-	PX TVD 07517 VPK	1084,-
	780-810	800	1790	min. 250	PX TVD 08017 1AK		PX TVD 08017 VAK		PX TVD 08017 1PK		PX TVD 08017 VPK	
	880-910	900	1790	min. 250	PX TVD 09017 1AK		PX TVD 09017 VAK		PX TVD 09017 1PK		PX TVD 09017 VPK	
	980-1010	1000	1790	min. 250	PX TVD 10017 1AK	900,-	PX TVD 10017 VAK	1027,-	PX TVD 10017 1PK	1062,-	PX TVD 10017 VPK	1189,-

## Maßanfertigung nur nach Maßblatt



Alle Maßangaben in mm.  
U-Kabine größer 1200 mm nicht möglich. Seitenwand auf Badewanne nicht möglich!  
Breitenverstellmöglichkeit Maßanfertigung + 18 mm / - 12 mm.

Bei Bestellung bitte immer angeben:

Höhe Oberkante Badewanne.  
Die Maßgabe wird von uns vorgenommen.

Seitenwand rechts und links verwendbar.

Höhe Duschkabine	Wanneneinbaumaß WE max. 1450	Artikelnummer Silber Mattglanz ESG Klar	Preis EUR o. MwSt. I/2021	Artikelnummer Silber Hochglanz ESG Klar	Preis EUR o. MwSt. I/2021	Artikelnummer Silber Mattglanz ESG Klar mit KermiCLEAN	Preis EUR o. MwSt. I/2021	Artikelnummer Silber Hochglanz ESG Klar mit KermiCLEAN	Preis EUR o. MwSt. I/2021	Bestellangaben
bis 1850	bis 950	PX TVD	907,-	PX TVD	1034,-	PX TVD	1069,-	PX TVD	1196,-	PX TVD
	951-1250	PX TVD	975,-	PX TVD	1102,-	PX TVD	1137,-	PX TVD	1264,-	+ Höhe Duschkabine
	1251-1450	PX TVD	1043,-	PX TVD	1170,-	PX TVD	1205,-	PX TVD	1332,-	+ Wanneneinbaumaß
1851-2050	bis 950	PX TVD	1003,-	PX TVD	1130,-	PX TVD	1165,-	PX TVD	1292,-	+ Oberfläche
	951-1250	PX TVD	1074,-	PX TVD	1201,-	PX TVD	1236,-	PX TVD	1363,-	+ Glas
	1251-1450	PX TVD	1144,-	PX TVD	1271,-	PX TVD	1306,-	PX TVD	1433,-	
2051-2200	bis 950	PX TVD	1235,-	PX TVD	1362,-	PX TVD	1397,-	PX TVD	1524,-	
	951-1250	PX TVD	1304,-	PX TVD	1431,-	PX TVD	1466,-	PX TVD	1593,-	
	1251-1450	PX TVD	1375,-	PX TVD	1502,-	PX TVD	1537,-	PX TVD	1664,-	

	Schrägschnitt	+ EUR 120,- auf Preis Maßanfertigung je Schrägschnitt
	Ausschnitt	+ EUR 120,- auf Preis Maßanfertigung je Ausschnitt
	Sonderkonstruktion	auf Anfrage

Gläser	Aufpreis auf ESG Klar		Aufpreis auf ESG Klar mit KermiCLEAN	
	Code	Preis	Code	Preis
■ Weitere Gläser über KermiEXTRA.				
■ ESG Milchglas SR Opaco	U	+ 348,-	Y	+ 348,-
■ ESG Farbglas Grau	L	+ 348,-	M	+ 348,-

Bestellbeispiel:  
PX TVD 07517 VYK  
V = Silber Hochglanz  
Y = ESG Milchglas SR Opaco mit KermiCLEAN

- Handtuchhalter 660 mm werksseitig vormontiert + EUR 246,- auf Preis Maßanfertigung, weitere Infos Seite 226
- Handtuchhalter 340 mm werksseitig vormontiert + EUR 193,- auf Preis Maßanfertigung, weitere Infos Seite 226

## KermiEXTRA Preis EUR o. MwSt. I/2021 Aufpreis auf Preis Serieinteil / Maßanfertigung

Sandgestrahlte Gläser	Dekor Stripe 2, Stripe 4 <b>192,-</b>	Alle weiteren Kermi Dekore <b>251,-</b>	Individuelle Dekore auf Anfrage.	Seite 752-765
Spiegelglas	Breite in mm je Artikel	- 550 <b>280,-</b>	551-950 <b>483,-</b>	951-1250 <b>688,-</b>
Oberflächen	auf Silber Hochglanz	<b>197,-</b>	ab 1251 <b>966,-</b>	Seite 766-769
				Seite 770-773

Eckeinstieg 2-teilig (Pendeltüren mit Festfeldern) - Halbleit



Einbaumöglichkeiten

Ecke: PX EPR und PX EPL

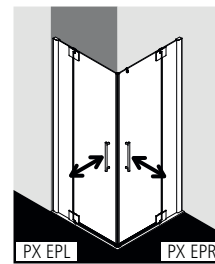

U-Kabine: PX EPR/L als Maßanfertigung und PX EPR/L und PX UWD (Seite 192)

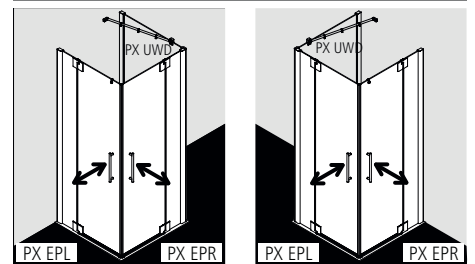

Produktleistung

- Kompletter Eckeinstieg besteht aus PX EPR Eckeinstieg Halbleit rechts und PX EPL Eckeinstieg Halbleit links.
- Halbleite unterschiedlicher Breite beliebig kombinierbar.
- Teilgerahmter Eckeinstieg mit zwei Glasflügeln, nach innen und außen öffnend, mit zwei Festfeldern.
- Optional mit PASA-Stabilisierungen (innen).
- Verglasung mit 8 mm Einscheiben-Sicherheitsglas nach EN 12150, optional mit Pflegeleicht-Beschichtung KermiCLEAN.
- Profile aus hochwertigem eloxiertem Aluminium, Beschläge und Griffe aus hochwertigem Metall.
- Verstellmöglichkeit im Wandprofil 30 mm.
- Beschläge mit Hebe-Senk-Mechanismus und innen bündig mit der Glasoberfläche.
- Durchgehende Magnetleisten und Dichtprofile, waagerechte Dichtleiste mit Wasserabpralleffekt.
- Mit Bodenschwelle (Höhe 6 mm) ♦♦, oder ohne Bodenschwelle (bodenfrei) installierbar ♦♦♦, siehe Seite 84-85.
- PASA XP erfüllt die Anforderungen der Spritzwasserschutzprüfung nach DIN EN 14428.
- Im Lieferumfang enthalten: Befestigungsmaterial. Ein frei platzierbarer transparenter Handtuchhalter-Haken.

Aufmaß + Montage

Informationen zu Aufmaß + Montage siehe Seite 78 – 81

Kermi Duschkabinen sind zur Montage auf Duschwanne bzw. Duschplatz bestimmt. Bei anderweitiger Verwendung ist ein gleichwertiger Duschbereich (Gefälle, Abdichtung nach DIN 18534, ...) sicherzustellen.

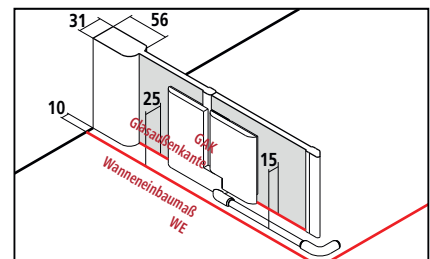

Breitenverstellmaß BV = Wanneneinbaumaß WE - 10 mm



# PX EPR + PX EPL

Serienteil auf Duschwanne und Kermi Duschplatz								Bei Bestellung bitte immer angeben:						
Alle Maßangaben in mm bei lotgerechten Wänden. Schräge unter dem Festfeld max. 2 mm, Gesamtschräge max. 3 mm, andernfalls Maßanfertigung und Schrägschnitt erforderlich. Der Preis für den kompletten Eckeinstieg addiert sich aus rechtem (PX EPR) plus linkem (PX EPL) Halbleit.								PX EPR = Halbleit rechts PX EPL = Halbleit links						
Höhe Duschkabine	Wanneneinbaumaß WE	Glasaußenkante GAK	Duschwanne Duschplatz	Diagonale Einstiegsbreite 2 Halbleite	Breite Festfeld * inklusive Stabilisierung	Breite Tür	Artikelnummer Silber Mattglanz = 1 ESG Klar = A	Preis EUR o. MwSt. I/2021 je Halbleit	Artikelnummer Silber Hochglanz = V ESG Klar = A	Preis EUR o. MwSt. I/2021 je Halbleit	Artikelnummer Silber Mattglanz = 1 ESG Klar mit KermiCLEAN = P	Preis EUR o. MwSt. I/2021 je Halbleit	Artikelnummer Silber Hochglanz = V ESG Klar mit KermiCLEAN = P	Preis EUR o. MwSt. I/2021 je Halbleit
1850	730-760	705-735	750	633	250-280	439	PX EPR 07518 1AK PX EPL 07518 1AK	1015,-	PX EPR 07518 VAK PX EPL 07518 VAK	1268,-	PX EPR 07518 1PK PX EPL 07518 1PK	1177,-	PX EPR 07518 VPK PX EPL 07518 VPK	1430,-
	780-810	755-785	800	704	250-280	489	PX EPR 08018 1AK PX EPL 08018 1AK		PX EPR 08018 VAK PX EPL 08018 VAK		PX EPR 08018 1PK PX EPL 08018 1PK		PX EPR 08018 VPK PX EPL 08018 VPK	
	880-910	855-885	900	846	250-280	589	PX EPR 09018 1AK PX EPL 09018 1AK		PX EPR 09018 VAK PX EPL 09018 VAK		PX EPR 09018 1PK PX EPL 09018 1PK		PX EPR 09018 VPK PX EPL 09018 VPK	
	980-1010	955-985	1000	987	250-280	689	PX EPR 10018 1AK PX EPL 10018 1AK	1140,-	PX EPR 10018 VAK PX EPL 10018 VAK	1393,-	PX EPR 10018 1PK PX EPL 10018 1PK	1302,-	PX EPR 10018 VPK PX EPL 10018 VPK	1555,-
	1180-1210	1155-1185	1200	987	450-480*	689	PX EPR 12018 1AK PX EPL 12018 1AK	1344,-	PX EPR 12018 VAK PX EPL 12018 VAK	1597,-	PX EPR 12018 1PK PX EPL 12018 1PK	1506,-	PX EPR 12018 VPK PX EPL 12018 VPK	1759,-
2000	730-760	705-735	750	633	250-280	439	PX EPR 07520 1AK PX EPL 07520 1AK	1140,-	PX EPR 07520 VAK PX EPL 07520 VAK	1393,-	PX EPR 07520 1PK PX EPL 07520 1PK	1302,-	PX EPR 07520 VPK PX EPL 07520 VPK	1555,-
	760-790	735-765	750	676	250-280	469	PX EPR 07820 1AK PX EPL 07820 1AK		PX EPR 07820 VAK PX EPL 07820 VAK		PX EPR 07820 1PK PX EPL 07820 1PK		PX EPR 07820 VPK PX EPL 07820 VPK	
	780-810	755-785	800	704	250-280	489	PX EPR 08020 1AK PX EPL 08020 1AK		PX EPR 08020 VAK PX EPL 08020 VAK		PX EPR 08020 1PK PX EPL 08020 1PK		PX EPR 08020 VPK PX EPL 08020 VPK	
	810-840	785-815	800	747	250-280	519	PX EPR 08320 1AK PX EPL 08320 1AK		PX EPR 08320 VAK PX EPL 08320 VAK		PX EPR 08320 1PK PX EPL 08320 1PK		PX EPR 08320 VPK PX EPL 08320 VPK	
	880-910	855-885	900	846	250-280	589	PX EPR 09020 1AK PX EPL 09020 1AK		PX EPR 09020 VAK PX EPL 09020 VAK		PX EPR 09020 1PK PX EPL 09020 1PK		PX EPR 09020 VPK PX EPL 09020 VPK	
	910-940	885-915	900	888	250-280	619	PX EPR 09320 1AK PX EPL 09320 1AK		PX EPR 09320 VAK PX EPL 09320 VAK		PX EPR 09320 1PK PX EPL 09320 1PK		PX EPR 09320 VPK PX EPL 09320 VPK	
	980-1010	955-985	1000	987	250-280	689	PX EPR 10020 1AK PX EPL 10020 1AK	1268,-	PX EPR 10020 VAK PX EPL 10020 VAK	1521,-	PX EPR 10020 1PK PX EPL 10020 1PK	1430,-	PX EPR 10020 VPK PX EPL 10020 VPK	1683,-
	1010-1040	985-1015	1000	987	280-310*	689	PX EPR 10320 1AK PX EPL 10320 1AK		PX EPR 10320 VAK PX EPL 10320 VAK		PX EPR 10320 1PK PX EPL 10320 1PK		PX EPR 10320 VPK PX EPL 10320 VPK	
	1180-1210	1155-1185	1200	987	450-480*	689	PX EPR 12020 1AK PX EPL 12020 1AK	1471,-	PX EPR 12020 VAK PX EPL 12020 VAK	1724,-	PX EPR 12020 1PK PX EPL 12020 1PK	1633,-	PX EPR 12020 VPK PX EPL 12020 VPK	1886,-
1210-1240	1185-1215	1200	987	480-510*	689	PX EPR 12320 1AK PX EPL 12320 1AK		PX EPR 12320 VAK PX EPL 12320 VAK		PX EPR 12320 1PK PX EPL 12320 1PK		PX EPR 12320 VPK PX EPL 12320 VPK		

Maßanfertigung nur nach Maßblatt								Bei Bestellung bitte immer angeben:					
Alle Maßangaben in mm. Breitenverstellmöglichkeit Maßanfertigung + 18 mm / - 12 mm. Der Preis für den kompletten Eckeinstieg addiert sich aus rechtem (PX EPR) plus linkem (PX EPL) Halbleit.								Maß = Wanneneinbaumaß Maß = Glasaußenkante Siehe hierzu auch Seite 80-81.					
Höhe Duschkabine	Wanneneinbaumaß max. 1550	Breite Festfeld > 300 Stabilisierung ZDSS VSS PX erforderlich, Seite 226	Breite Türflügel	Artikelnummer Silber Mattglanz ESG Klar	Preis EUR o. MwSt. I/2021 je Halbleit	Artikelnummer Silber Hochglanz ESG Klar	Preis EUR o. MwSt. I/2021 je Halbleit	Artikelnummer Silber Mattglanz ESG Klar mit KermiCLEAN	Preis EUR o. MwSt. I/2021 je Halbleit	Artikelnummer Silber Hochglanz ESG Klar mit KermiCLEAN	Preis EUR o. MwSt. I/2021 je Halbleit	Bestellangaben	
bis 1850	601-950	min. 170 / max. 880	max. 700	PX EPR / EPL	1218,-	PX EPR / EPL	1471,-	PX EPR / EPL	1380,-	PX EPR / EPL	1633,-	PX EPR / EPL	
	951-1250	min. 170 / max. 880	max. 700	PX EPR / EPL	1369,-	PX EPR / EPL	1622,-	PX EPR / EPL	1531,-	PX EPR / EPL	1784,-	+ Höhe Duschkabine	
	1251-1550	min. 170 / max. 880	max. 700	PX EPR / EPL	1694,-	PX EPR / EPL	1947,-	PX EPR / EPL	1856,-	PX EPR / EPL	2109,-	+ Wanneneinbaumaß/ Glasaußenkante	
1851-2050	601-950	min. 170 / max. 880	max. 700	PX EPR / EPL	1345,-	PX EPR / EPL	1598,-	PX EPR / EPL	1507,-	PX EPR / EPL	1760,-	+ Breite Festfeld	
	951-1250	min. 170 / max. 880	max. 700	PX EPR / EPL	1496,-	PX EPR / EPL	1749,-	PX EPR / EPL	1658,-	PX EPR / EPL	1911,-	+ Breite Türflügel	
	1251-1550	min. 170 / max. 880	max. 700	PX EPR / EPL	1823,-	PX EPR / EPL	2076,-	PX EPR / EPL	1985,-	PX EPR / EPL	2238,-	+ Oberfläche	
2051-2200	601-950	min. 170 / max. 880	max. 700	PX EPR / EPL	1512,-	PX EPR / EPL	1765,-	PX EPR / EPL	1674,-	PX EPR / EPL	1927,-	+ Glas	
	951-1250	min. 170 / max. 880	max. 700	PX EPR / EPL	1663,-	PX EPR / EPL	1916,-	PX EPR / EPL	1825,-	PX EPR / EPL	2078,-		
	1251-1550	min. 170 / max. 880	max. 700	PX EPR / EPL	1993,-	PX EPR / EPL	2246,-	PX EPR / EPL	2155,-	PX EPR / EPL	2408,-		

	Schrägschnitt	+ EUR 280,- auf Preis Maßanfertigung je Schrägschnitt je Halbleit
	Ausschnitt	+ EUR 280,- auf Preis Maßanfertigung je Ausschnitt je Halbleit
	Sonderkonstruktion	auf Anfrage

Gläser	Aufpreis auf ESG Klar je Halbleit		Aufpreis auf ESG Klar mit KermiCLEAN je Halbleit		Bestellbeispiel: PX EPR 07520 VYK V = Silber Hochglanz Y = ESG Milchglas SR Opaco mit KermiCLEAN
	Code	Preis	Code	Preis	
Weitere Gläser über KermiEXTRA.					
■ ESG Milchglas SR Opaco	U	+ 348,-	Y	+ 348,-	
■ ESG Farbglas Grau	L	+ 348,-	M	+ 348,-	

KermiEXTRA						Preis EUR o. MwSt. I/2021 Aufpreis auf Preis Serienteil / Maßanfertigung je Halbleit	
Griffe	XE 1	249,-	TU1, TU2, GI	213,-	FI, DI, PE, AT1, AT2, RA, LI, XE2	169,-	Seite 746-751
Sandgestrahlte Gläser	Dekor Stripe 2, Stripe 4	192,-	Alle weiteren Kermi Dekore		251,-	Individuelle Dekore auf Anfrage.	Seite 752-765
Spiegelglas	Breite in mm je Artikel	- 550	280,-	551-950	483,-	951-1250	688,-
Oberflächen	auf Silber Hochglanz	553,-	Eckeinstieg komplett			ab 1251	966,-







## Viertelkreis-Duschkabine (Pendeltüren mit Festfeldern)



## Einbaumöglichkeiten

Ecke: PX P50 / PX P55

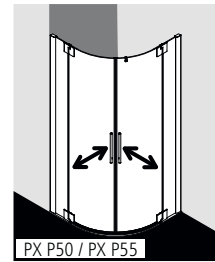

U-Kabine: PX P50 / PX P55 als Maßanfertigung und PX UWD (Seite 192)

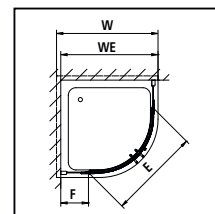
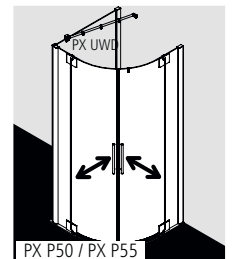
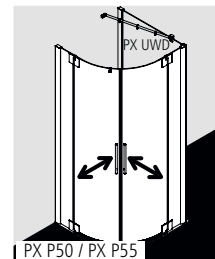

Radius =  $b \times 2,41$

gemessenes Maß b in mm	Wannenradius in mm	PASA XP
207	Radius 500	PX P50
216	Radius 520	PX P55
228	Radius 550	PX P55

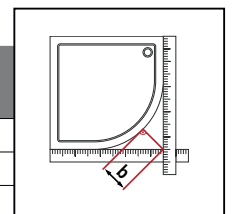

## Produktleistung

- Passende Viertelkreis-Duschwannen siehe Seite 200-201.
- Teilgerahmte Viertelkreis-Duschkabine mit zwei Glasflügeln, nach innen und außen öffnend, mit zwei Festfeldern.
- Optional mit PASA-Stabilisierungen (innen).
- Verglasung mit 8 mm Einscheiben-Sicherheitsglas nach EN 12150, optional mit Pflegeleicht-Beschichtung KermiCLEAN.
- Profile aus hochwertigem eloxiertem Aluminium, Beschläge und Griffe aus hochwertigem Metall.
- Verstellmöglichkeit im Wandprofil 30 mm.
- Beschläge mit Hebe-Senk-Mechanismus und innen bündig mit der Glasoberfläche.
- Durchgehende Magnetleisten und Dichtprofile, waagerechte Dichtleiste mit Wasserabpralleffekt.
- Mit Bodenschwelle (Höhe 6 mm)  $\blacklozenge\blacklozenge$ , oder ohne Bodenschwelle (bodenfrei) installierbar  $\blacklozenge\blacklozenge\blacklozenge$ , siehe Seite 84-85.
- PASA XP erfüllt die Anforderungen der Spritzwasserschutzprüfung nach DIN EN 14428.
- Im Lieferumfang enthalten: Befestigungsmaterial. Ein frei platzierbarer transparenter Handtuchhalter-Haken.

## Aufmaß + Montage

Informationen zu Aufmaß + Montage siehe Seite 78 – 81

Kermi Duschkabinen sind zur Montage auf Duschwanne bzw. Duschplatz bestimmt. Bei anderweitiger Verwendung ist ein gleichwertiger Duschbereich (Gefälle, Abdichtung nach DIN 18534, ...) sicherzustellen.

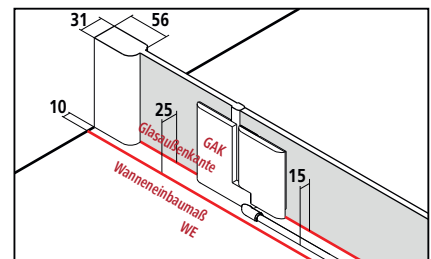



Breitenverstellmaß BV = Wannen-einbaumaß WE - 10 mm



# PX P50 / PX P55 - FÜR GLEICHSCHENKLIGE WANNEN

Serienteil für gleichschenklige Wannen und Kermi Duschplatz													
Alle Maßangaben in mm bei lotgerechten Wänden. Schräge unter den Festfeldern max. 2 mm, andernfalls Maßanfertigung und Schrägschnitt erforderlich.													
Höhe Duschkabine	Wanneneinbaumaß WE	Glasaußenkante GAK	Duschwanne Duschplatz W	Einstiegsbreite E	Breite Festfeld * inklusive Stabilisierung F	Artikelnummer Silber Mattglanz = 1 ESG Klar = A	Preis EUR o. MwSt. I/2021	Artikelnummer Silber Hochglanz = V ESG Klar = A	Preis EUR o. MwSt. I/2021	Artikelnummer Silber Mattglanz = 1 ESG Klar mit KermiCLEAN = P	Preis EUR o. MwSt. I/2021	Artikelnummer Silber Hochglanz = V ESG Klar mit KermiCLEAN = P	Preis EUR o. MwSt. I/2021
1850	880-910	855-885	900	810	280-310	PX P50 09018 1AK	2282,-	PX P50 09018 VAK	2788,-	PX P50 09018 1PK	2606,-	PX P50 09018 VPK	3112,-
	880-910	855-885		885	230-260	PX P55 09018 1AK		PX P55 09018 VAK		PX P55 09018 1PK		PX P55 09018 VPK	
	980-1010	955-985	1000	810	380-410*	PX P50 10018 1AK	2536,-	PX P50 10018 VAK	3042,-	PX P50 10018 1PK	2860,-	PX P50 10018 VPK	3366,-
	980-1010	955-985		885	330-360	PX P55 10118 1AK		PX P55 10118 VAK		PX P55 10118 1PK		PX P55 10118 VPK	
2000	880-910	855-885	900	810	280-310	PX P50 09020 1AK	2536,-	PX P50 09020 VAK	3042,-	PX P50 09020 1PK	2860,-	PX P50 09020 VPK	3366,-
	880-910	855-885		885	230-260	PX P55 09020 1AK		PX P55 09020 VAK		PX P55 09020 1PK		PX P55 09020 VPK	
	980-1010	955-985	1000	810	380-410*	PX P50 10020 1AK	2791,-	PX P50 10020 VAK	3297,-	PX P50 10020 1PK	3115,-	PX P50 10020 VPK	3621,-
	980-1010	955-985		885	330-360	PX P55 10120 1AK		PX P55 10120 VAK		PX P55 10120 1PK		PX P55 10120 VPK	

Maßanfertigung nur nach Maßblatt											
Alle Maßangaben in mm. Anpassung der gebogenen Scheibe und Sonderhöhe nicht möglich. Breitenverstellmöglichkeit Maßanfertigung + 18 mm / - 12 mm.											
Höhe Duschkabine	Wanneneinbaumaß WE max. 1250	Breite Festfeld F > 400 Stabilisierung ZDSS VSS PX erforderlich, Seite 226	Artikelnummer Silber Mattglanz ESG Klar	Preis EUR o. MwSt. I/2021	Artikelnummer Silber Hochglanz ESG Klar	Preis EUR o. MwSt. I/2021	Artikelnummer Silber Mattglanz ESG Klar mit KermiCLEAN	Preis EUR o. MwSt. I/2021	Artikelnummer Silber Hochglanz ESG Klar mit KermiCLEAN	Preis EUR o. MwSt. I/2021	Bestellangaben
1850	Radius 500: 760-1250	min. 180 / max. 880	PX P50	2665,-	PX P50	3171,-	PX P50	2989,-	PX P50	3495,-	PX P50 / PX P55 + Höhe Duschkabine + Wanneneinbaumaß / Glasaußenkante + Breite Festfeld + Oberfläche + Glas
	Radius 520/550: 810-1250	min. 180 / max. 880	PX P55		PX P55		PX P55		PX P55		
2000	Radius 500: 760-1250	min. 180 / max. 880	PX P50	2918,-	PX P50	3424,-	PX P50	3242,-	PX P50	3748,-	
	Radius 520/550: 810-1250	min. 180 / max. 880	PX P55		PX P55		PX P55		PX P55		
	Schrägschnitt im Festfeld		+ EUR 280,- auf Preis Maßanfertigung je Schrägschnitt								
	Ausschnitt im Festfeld		+ EUR 280,- auf Preis Maßanfertigung je Ausschnitt								
	Sonderkonstruktion		auf Anfrage								

## KermiEXTRA

Preis EUR o. MwSt. I/2021  
Aufpreis auf Preis Serienteil / Maßanfertigung

Sandgestrahlte Gläser	Dekor Stripe 2	<b>384,-</b>	Alle weiteren Kermi Dekore mittig	<b>502,-</b>	Individuelle Dekore auf Anfrage.	Seite 752-765	
Spiegelglas Festfeld	Breite in mm je Artikel	- 550	<b>280,-</b>	551-950 <b>483,-</b>	951-1250 <b>688,-</b>	ab 1251 <b>966,-</b>	Seite 766-769
Oberflächen	auf Silber Hochglanz	<b>553,-</b>				Seite 770-773	



## Einbaumöglichkeiten

Ecke: PX P50 / PX P55

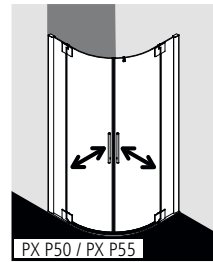

U-Kabine: PX P50 / PX P55 als Maßanfertigung und PX UWD (Seite 192)

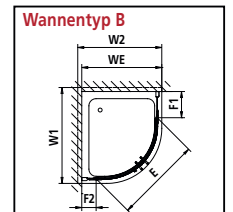
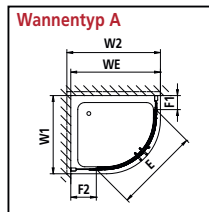
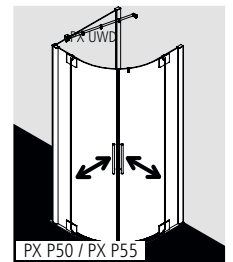
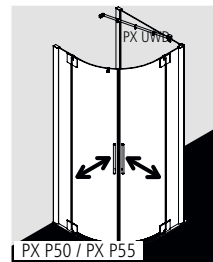

Radius =  $b \times 2,41$

gemessenes Maß b in mm	Wannenradius in mm	PASA XP
207	Radius 500	PX P50
216	Radius 520	PX P55
228	Radius 550	PX P55

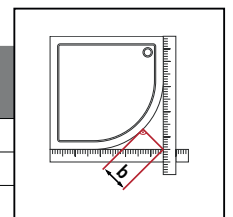

## Produktleistung

- Passende Viertelkreis-Duschwannen siehe Seite 201.
- Teilgerahmte Viertelkreis-Duschkabine mit zwei Glasflügeln, nach innen und außen öffnend, mit zwei Festfeldern.
- Optional mit PASA-Stabilisierungen (innen).
- Verglasung mit 8 mm Einscheiben-Sicherheitsglas nach EN 12150, optional mit Pflegeleicht-Beschichtung KermiCLEAN.
- Profile aus hochwertigem eloxiertem Aluminium, Beschläge und Griffe aus hochwertigem Metall.
- Verstellmöglichkeit im Wandprofil 30 mm.
- Beschläge mit Hebe-Senk-Mechanismus und innen bündig mit der Glasoberfläche.
- Durchgehende Magnetleisten und Dichtprofile, waagerechte Dichtleiste mit Wasserabpralleffekt.
- Mit Bodenschwelle (Höhe 6 mm)  $\blacklozenge\blacklozenge$ , oder ohne Bodenschwelle (bodenfrei) installierbar  $\blacklozenge\blacklozenge\blacklozenge$ , siehe Seite 84-85.
- PASA XP erfüllt die Anforderungen der Spritzwasserschutzprüfung nach DIN EN 14428.
- Im Lieferumfang enthalten: Befestigungsmaterial. Ein frei platzierbarer transparenter Handtuchhalter-Haken.

## Aufmaß + Montage

Informationen zu Aufmaß + Montage siehe Seite 78 – 81

Kermi Duschkabinen sind zur Montage auf Duschwanne bzw. Duschplatz bestimmt. Bei anderweitiger Verwendung ist ein gleichwertiger Duschbereich (Gefälle, Abdichtung nach DIN 18534, ...) sicherzustellen.

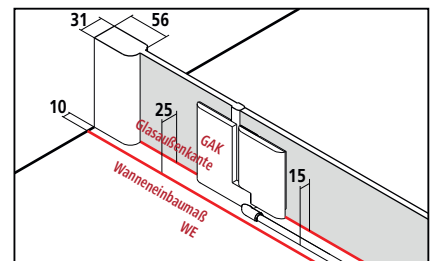





Breitenverstellmaß BV = Wanneneinbaumaß WE - 10 mm

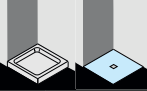

# PX P50 / PX P55 - FÜR UNGLEICHSCHENKLIGE WANNEN

 <b>Serienteil für ungleichschenklige Wannen und Kermi Duschplatz</b> Alle Maßangaben in mm bei lotgerechten Wänden. Schräge unter den Festfeldern max. 2 mm, andernfalls Maßanfertigung und Schrägschnitt erforderlich.													
Höhe Duschkabine	Wanneneinbaumaß WE	Glasaußenkante GAK	Wannenmaß W1 / W2	Einstiegsbreite E	Breite Festfeld * inklusive Stabilisierung F1 / F2	Artikelnummer Silber Mattglanz = 1 ESG Klar = A	Preis EUR o. MwSt. I/2021	Artikelnummer Silber Hochglanz = V ESG Klar = A	Preis EUR o. MwSt. I/2021	Artikelnummer Silber Mattglanz = 1 ESG Klar mit KermiCLEAN = P	Preis EUR o. MwSt. I/2021	Artikelnummer Silber Hochglanz = V ESG Klar mit KermiCLEAN = P	Preis EUR o. MwSt. I/2021
1850	<b>Wannentyp A</b>												
	880-910/980-1010	855-885/955-985	900x1000	810	280-310/380-410*	PX P50 V4118 1AK	2536,-	PX P50 V4118 VAK	3042,-	PX P50 V4118 1PK	2860,-	PX P50 V4118 VPK	3366,-
	880-910/980-1010	855-885/955-985		885	230-260/330-360	PX P55 V4118 1AK		PX P55 V4118 VAK		PX P55 V4118 1PK		PX P55 V4118 VPK	
	880-910/1180-1210	855-885/1155-1185	900x1200	810	280-310/580-610*	PX P50 V7118 1AK	2613,-	PX P50 V7118 VAK	3119,-	PX P50 V7118 1PK	2937,-	PX P50 V7118 VPK	3443,-
	880-910/1180-1210	855-885/1155-1185		885	230-260/530-560*	PX P55 V7118 1AK		PX P55 V7118 VAK		PX P55 V7118 1PK		PX P55 V7118 VPK	
	<b>Wannentyp B</b>												
	980-1010/880-910	955-985/855-885	1000x900	810	380-410*/280-310	PX P50 V4218 1AK	2536,-	PX P50 V4218 VAK	3042,-	PX P50 V4218 1PK	2860,-	PX P50 V4218 VPK	3366,-
	980-1010/880-910	955-985/855-885		885	330-360/230-260	PX P55 V4218 1AK		PX P55 V4218 VAK		PX P55 V4218 1PK		PX P55 V4218 VPK	
	1180-1210/880-910	1155-1185/855-885	1200x900	810	580-610*/280-310	PX P50 V7218 1AK	2613,-	PX P50 V7218 VAK	3119,-	PX P50 V7218 1PK	2937,-	PX P50 V7218 VPK	3443,-
	1180-1210/880-910	1155-1185/855-885		885	530-560*/230-260	PX P55 V7218 1AK		PX P55 V7218 VAK		PX P55 V7218 1PK		PX P55 V7218 VPK	
2000	<b>Wannentyp A</b>												
	880-910/980-1010	855-885/955-985	900x1000	810	280-310/380-410*	PX P50 V4120 1AK	2791,-	PX P50 V4120 VAK	3297,-	PX P50 V4120 1PK	3115,-	PX P50 V4120 VPK	3621,-
	880-910/980-1010	855-885/955-985		885	230-260/330-360	PX P55 V4120 1AK		PX P55 V4120 VAK		PX P55 V4120 1PK		PX P55 V4120 VPK	
	880-910/1180-1210	855-885/1155-1185	900x1200	810	280-310/580-610*	PX P50 V7120 1AK	2866,-	PX P50 V7120 VAK	3372,-	PX P50 V7120 1PK	3190,-	PX P50 V7120 VPK	3696,-
	880-910/1180-1210	855-885/1155-1185		885	230-260/530-560*	PX P55 V7120 1AK		PX P55 V7120 VAK		PX P55 V7120 1PK		PX P55 V7120 VPK	
	<b>Wannentyp B</b>												
	980-1010/880-910	955-985/855-885	1000x900	810	380-410*/280-310	PX P50 V4220 1AK	2791,-	PX P50 V4220 VAK	3297,-	PX P50 V4220 1PK	3115,-	PX P50 V4220 VPK	3621,-
	980-1010/880-910	955-985/855-885		885	330-360/230-260	PX P55 V4220 1AK		PX P55 V4220 VAK		PX P55 V4220 1PK		PX P55 V4220 VPK	
	1180-1210/880-910	1155-1185/855-885	1200x900	810	580-610*/280-310	PX P50 V7220 1AK	2866,-	PX P50 V7220 VAK	3372,-	PX P50 V7220 1PK	3190,-	PX P50 V7220 VPK	3696,-
	1180-1210/880-910	1155-1185/855-885		885	530-560*/230-260	PX P55 V7220 1AK		PX P55 V7220 VAK		PX P55 V7220 1PK		PX P55 V7220 VPK	

 <b>Maßanfertigung nur nach Maßblatt</b> Alle Maßangaben in mm. Anpassung der gebogenen Scheibe und Sonderhöhe nicht möglich. Breitenverstellmöglichkeit Maßanfertigung + 18 mm / - 12 mm.											
Höhe Duschkabine	Wanneneinbaumaß WE max. 1250	Breite Festfeld F1 / F2 > 400 Stabilisierung ZDSS VSS PX erforderlich, Seite 226	Artikelnummer Silber Mattglanz ESG Klar	Preis EUR o. MwSt. I/2021	Artikelnummer Silber Hochglanz ESG Klar	Preis EUR o. MwSt. I/2021	Artikelnummer Silber Mattglanz ESG Klar mit KermiCLEAN	Preis EUR o. MwSt. I/2021	Artikelnummer Silber Hochglanz ESG Klar mit KermiCLEAN	Preis EUR o. MwSt. I/2021	Bestellangaben
1850	Radius 500: 760-1250	min. 180 / max. 880	PX P50	2665,-	PX P50	3171,-	PX P50	2989,-	PX P50	3495,-	PX P50 / PX P55 + Höhe Duschkabine + Wanneneinbaumaß / Glasaußenkante
	Radius 520/550: 810-1250	min. 180 / max. 880	PX P55		PX P55		PX P55		PX P55		
2000	Radius 500: 760-1250	min. 180 / max. 880	PX P50	2918,-	PX P50	3424,-	PX P50	3242,-	PX P50	3748,-	+ Breite Festfeld F1 / F2 + Oberfläche + Glas
	Radius 520/550: 810-1250	min. 180 / max. 880	PX P55		PX P55		PX P55		PX P55		
		Schrägschnitt im Festfeld		+ EUR 280,- auf Preis Maßanfertigung je Schrägschnitt							
		Ausschnitt im Festfeld		+ EUR 280,- auf Preis Maßanfertigung je Ausschnitt							
		Sonderkonstruktion		auf Anfrage							

KermiEXTRA											Preis EUR o. MwSt. I/2021 Aufpreis auf Preis Serieinteil / Maßanfertigung
Sandgestrahlte Gläser	Dekor Stripe 2	<b>384,-</b>	Alle weiteren Kermi Dekore mittig	<b>502,-</b>	Individuelle Dekore auf Anfrage.					Seite 752-765	
Spiegelglas Festfeld	Breite in mm je Artikel	- 550	<b>280,-</b>	551-950	<b>483,-</b>	951-1250	<b>688,-</b>	ab 1251	<b>966,-</b>	Seite 766-769	
Oberflächen	auf Silber Hochglanz	<b>553,-</b>									Seite 770-773

## Viertelkreis-Duschkabine (Schwingtür mit Festfeldern)



## Einbaumöglichkeiten

Ecke: PX 50R/L / PX 55R/L

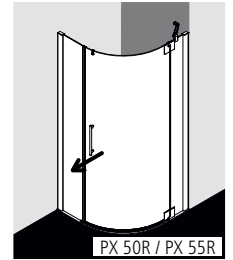
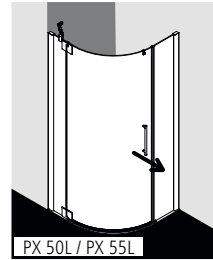

U-Kabine: PX 50R/L/PX 55R/L als Maßanfertigung und verschlusseitig PX UWD (Seite 192)

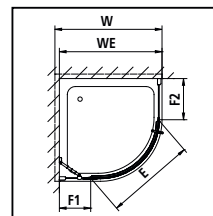
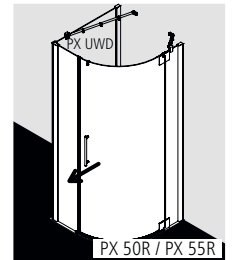
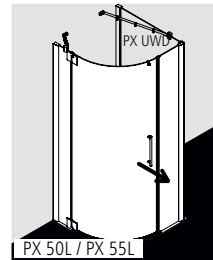

Radius =  $b \times 2,41$

gemessenes Maß b in mm	Wannenradius in mm	PASA XP
207	Radius 500	PX 50R/L
216	Radius 520	PX 55R/L
228	Radius 550	PX 55R/L

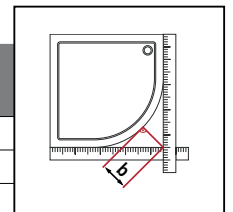

## Produktleistung

- Passende Viertelkreis-Duschwannen siehe Seite 200-201.
- Teilgerahmte Viertelkreis-Duschkabine mit einem Glasflügel, nach außen öffnend, mit zwei Festfeldern.
- Inklusive einer PASA-Stabilisierung (innen). Optional mit zweiter PASA-Stabilisierung (innen).
- Verglasung mit 8 mm Einscheiben-Sicherheitsglas nach EN 12150, optional mit Pflegeleicht-Beschichtung KermiCLEAN.
- Profile aus hochwertigem eloxiertem Aluminium, Beschläge und Griffe aus hochwertigem Metall.
- Verstellmöglichkeit im Wandprofil 30 mm.
- Beschläge mit Hebe-Senk-Mechanismus und innen bündig mit der Glasoberfläche.
- Durchgehende Magnetleisten und Dichtprofile, waagerechte Dichtleiste mit Wasserabpralleffekt.
- Mit Bodenschwelle (Höhe 6 mm)  $\blacklozenge\blacklozenge$ , oder ohne Bodenschwelle (bodenfrei) installierbar  $\blacklozenge\blacklozenge\blacklozenge$ , siehe Seite 84-85.
- PASA XP erfüllt die Anforderungen der Spritzwasserschutzprüfung nach DIN EN 14428.
- Im Lieferumfang enthalten: Befestigungsmaterial. Ein frei platzierbarer transparenter Handtuchhalter-Haken.

## Aufmaß + Montage

Informationen zu Aufmaß + Montage siehe Seite 78 – 81

Kermi Duschkabinen sind zur Montage auf Duschwanne bzw. Duschplatz bestimmt. Bei anderweitiger Verwendung ist ein gleichwertiger Duschbereich (Gefälle, Abdichtung nach DIN 18534, ...) sicherzustellen.

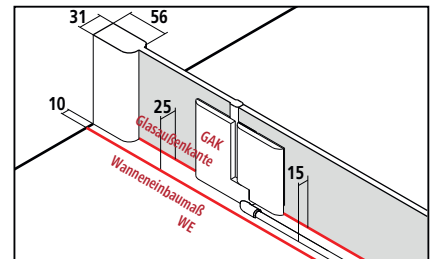

Breitenverstellmaß BV = Wanneneinbaumaß WE - 10 mm



# PX 50R/L / PX 55R/L - FÜR GLEICHSCHENKLIGE WANNEN

Serienteil für gleichschenklige Wannen und Kermi Duschplatz		Bei Bestellung bitte immer angeben: PX 50R / PX 55R = Anschlag rechts PX 50L / PX 55L = Anschlag links											
Alle Maßangaben in mm bei lotgerechten Wänden. Schräge unter den Festfeldern max. 2 mm, andernfalls Maßanfertigung und Schrägschnitt erforderlich.													
Höhe Duschkabine	Wanneneinbaumaß WE	Glasaußenkante GAK	Duschwanne Duschplatz W	Einsteigsbreite E	Breite Festfeld * inklusive Stabilisierung F1 / F2	Artikelnummer Silber Mattglanz = 1 ESG Klar = A	Preis EUR o. MwSt. I/2021	Artikelnummer Silber Hochglanz = V ESG Klar = A	Preis EUR o. MwSt. I/2021	Artikelnummer Silber Mattglanz = 1 ESG Klar mit KermiCLEAN = P	Preis EUR o. MwSt. I/2021	Artikelnummer Silber Hochglanz = V ESG Klar mit KermiCLEAN = P	Preis EUR o. MwSt. I/2021
1850	880-910	855-885	900	740	380-410/280-310	PX 50R 09018 1AK	2029,-	PX 50R 09018 VAK	2535,-	PX 50R 09018 1PK	2353,-	PX 50R 09018 VPK	2859,-
	880-910	855-885		810	280-310/380-410	PX 50L 09018 1AK		PX 50L 09018 VAK		PX 50L 09018 1PK		PX 50L 09018 VPK	
				810	330-360/230-260	PX 55R 09018 1AK		PX 55R 09018 VAK		PX 55R 09018 1PK		PX 55R 09018 VPK	
	980-1010	955-985	1000	740	230-260/330-360	PX 55L 09018 1AK		PX 55L 09018 VAK		PX 55L 09018 1PK		PX 55L 09018 VPK	
	980-1010	955-985		810	480-510/380-410	PX 50R 10018 1AK	2282,-	PX 50R 10018 VAK	2788,-	PX 50R 10018 1PK	2606,-	PX 50R 10018 VPK	3112,-
810			380-410/480-510*	PX 50L 10018 1AK		PX 50L 10018 VAK		PX 50L 10018 1PK		PX 50L 10018 VPK			
2000	880-910	855-885	900	740	430-460/330-360	PX 55R 10118 1AK		PX 55R 10118 VAK		PX 55R 10118 1PK		PX 55R 10118 VPK	
	880-910	855-885		810	330-360/430-460	PX 55L 10118 1AK		PX 55L 10118 VAK		PX 55L 10118 1PK		PX 55L 10118 VPK	
				810	380-410/280-310	PX 50R 09020 1AK	2282,-	PX 50R 09020 VAK	2788,-	PX 50R 09020 1PK	2606,-	PX 50R 09020 VPK	3112,-
	980-1010	955-985	1000	740	280-310/380-410	PX 50L 09020 1AK		PX 50L 09020 VAK		PX 50L 09020 1PK		PX 50L 09020 VPK	
	980-1010	955-985		810	330-360/230-260	PX 55R 09020 1AK		PX 55R 09020 VAK		PX 55R 09020 1PK		PX 55R 09020 VPK	
810			230-260/330-360	PX 55L 09020 1AK		PX 55L 09020 VAK		PX 55L 09020 1PK		PX 55L 09020 VPK			
1850	880-910	855-885	900	740	480-510/380-410	PX 50R 10020 1AK	2536,-	PX 50R 10020 VAK	3042,-	PX 50R 10020 1PK	2860,-	PX 50R 10020 VPK	3366,-
	880-910	855-885		810	380-410/480-510*	PX 50L 10020 1AK		PX 50L 10020 VAK		PX 50L 10020 1PK		PX 50L 10020 VPK	
				810	430-460/330-360	PX 55R 10120 1AK		PX 55R 10120 VAK		PX 55R 10120 1PK		PX 55R 10120 VPK	
	980-1010	955-985	1000	740	330-360/430-460	PX 55L 10120 1AK		PX 55L 10120 VAK		PX 55L 10120 1PK		PX 55L 10120 VPK	
	980-1010	955-985		810	380-410/280-310	PX 50R 09020 1AK	2282,-	PX 50R 09020 VAK	2788,-	PX 50R 09020 1PK	2606,-	PX 50R 09020 VPK	3112,-
810			280-310/380-410	PX 50L 09020 1AK		PX 50L 09020 VAK		PX 50L 09020 1PK		PX 50L 09020 VPK			

Maßanfertigung nur nach Maßblatt		Bei Bestellung bitte immer angeben: PX 50R / PX 55R = Anschlag rechts PX 50L / PX 55L = Anschlag links											
Alle Maßangaben in mm. Anpassung der gebogenen Scheibe und Sonderhöhe nicht möglich. Breitenverstellmöglichkeit Maßanfertigung + 18 mm / - 12 mm.													
Höhe Duschkabine	Wanneneinbaumaß WE anschlageseitig max. 1050 verschlusseitig max. 1450	Breite Festfeld F1	Breite Festfeld F2 verschlusseitig > 500 Stabilisierung ZDSS VSS PX erforderlich, Seite 226	Artikelnummer Silber Mattglanz ESG Klar	Preis EUR o. MwSt. I/2021	Artikelnummer Silber Hochglanz ESG Klar	Preis EUR o. MwSt. I/2021	Artikelnummer Silber Mattglanz ESG Klar mit KermiCLEAN	Preis EUR o. MwSt. I/2021	Artikelnummer Silber Hochglanz ESG Klar mit KermiCLEAN	Preis EUR o. MwSt. I/2021	Bestellangaben	
1850	Radius 500: 760-950	min. 180	min. 150	PX 50R/L	2412,-	PX 50R/L	2918,-	PX 50R/L	2736,-	PX 50R/L	3242,-	PX 50R/L / PX 55R/L	
	Radius 520/550: 810-950	min. 180	min. 150	PX 55R/L		PX 55R/L		PX 55R/L		PX 55R/L		+ Höhe Duschkabine	
	Anschlageseitig 951-1050	min. 180	min. 150	PX 50R/L/PX 55R/L	2536,-	PX 50R/L/PX 55R/L	3042,-	PX 50R/L/PX 55R/L	2860,-	PX 50R/L/PX 55R/L	3366,-	+ Wanneneinbaumaß / Glasaußenkante	
	Verschlusseitig 951-1450	min. 180	min. 150	PX 50R/L/PX 55R/L		PX 50R/L/PX 55R/L		PX 50R/L/PX 55R/L		PX 50R/L/PX 55R/L		+ Breite Festfeld F1	
2000	Radius 500: 760-950	min. 180	min. 150	PX 50R/L	2665,-	PX 50R/L	3171,-	PX 50R/L	2989,-	PX 50R/L	3495,-	+ Breite Festfeld F2	
	Radius 520/550: 810-950	min. 180	min. 150	PX 55R/L		PX 55R/L		PX 55R/L		PX 55R/L		+ Oberfläche	
	Anschlageseitig 951-1050	min. 180	min. 150	PX 50R/L/PX 55R/L	2791,-	PX 50R/L/PX 55R/L	3297,-	PX 50R/L/PX 55R/L	3115,-	PX 50R/L/PX 55R/L	3621,-	+ Glas	
	Verschlusseitig 951-1450	min. 180	min. 150	PX 50R/L/PX 55R/L		PX 50R/L/PX 55R/L		PX 50R/L/PX 55R/L		PX 50R/L/PX 55R/L			
	Schrägschnitt im Festfeld			+ EUR 280,- auf Preis Maßanfertigung je Schrägschnitt									
	Ausschnitt im Festfeld			+ EUR 280,- auf Preis Maßanfertigung je Ausschnitt									
	Sonderkonstruktion			auf Anfrage									

## KermiEXTRA

Preis EUR o. MwSt. I/2021  
Aufpreis auf Preis Serienteil / Maßanfertigung

Sandgestrahlte Gläser	Dekor Stripe 2	<b>384,-</b>	Alle weiteren Kermi Dekore mittig	<b>502,-</b>	Individuelle Dekore auf Anfrage.	Seite 752-765	
Spiegelglas Festfeld	Breite in mm je Artikel	- 550	<b>280,-</b>	551-950 <b>483,-</b>	951-1250 <b>688,-</b>	ab 1251 <b>966,-</b>	Seite 766-769
Oberflächen	auf Silber Hochglanz	<b>553,-</b>				Seite 770-773	

## Viertelkreis-Duschkabine (Schwingtür mit Festfeldern)



## Einbaumöglichkeiten

Ecke: PX 50R/L / PX 55R/L

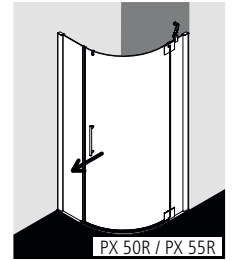
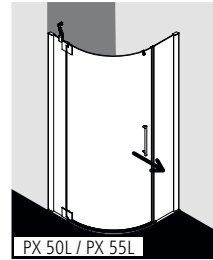

U-Kabine: PX 50R/L / PX 55R/L als Maßanfertigung und verschlusseitig PX UWD (Seite 192)

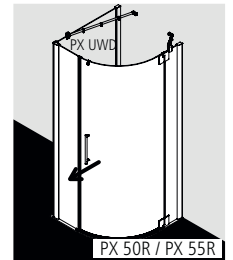
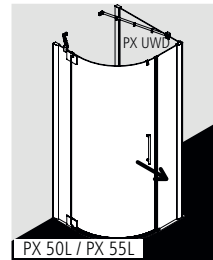

Wannentyp A

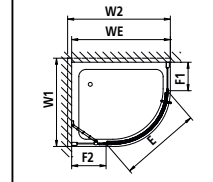

Wannentyp B

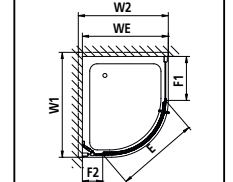

Radius =  $b \times 2,41$

gemessenes Maß b in mm	Wannenradius in mm	PASA XP
207	Radius 500	PX 50R/L
216	Radius 520	PX 55R/L
228	Radius 550	PX 55R/L

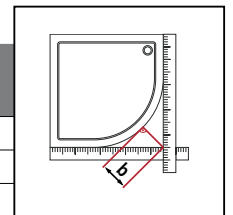

## Produktleistung

- Passende Viertelkreis-Duschwannen siehe Seite 201.
- Teilgerahmte Viertelkreis-Duschkabine mit einem Glasflügel, nach außen öffnend, mit zwei Festfeldern.
- Inklusive einer PASA-Stabilisierung (innen). Optional mit zweiter PASA-Stabilisierung (innen).
- Verglasung mit 8 mm Einscheiben-Sicherheitsglas nach EN 12150, optional mit Pflegeleicht-Beschichtung KermaCLEAN.
- Profile aus hochwertigem eloxiertem Aluminium, Beschläge und Griffe aus hochwertigem Metall.
- Verstellmöglichkeit im Wandprofil 30 mm.
- Beschläge mit Hebe-Senk-Mechanismus und innen bündig mit der Glasoberfläche.
- Durchgehende Magnetleisten und Dichtprofile, waagerechte Dichtleiste mit Wasserabpralleffekt.
- Mit Bodenschwelle (Höhe 6 mm)  $\blacklozenge\blacklozenge$ , oder ohne Bodenschwelle (bodenfrei) installierbar  $\blacklozenge\blacklozenge\blacklozenge$ , siehe Seite 84-85.
- PASA XP erfüllt die Anforderungen der Spritzwasserschutzprüfung nach DIN EN 14428.
- Im Lieferumfang enthalten: Befestigungsmaterial. Ein frei platzierbarer transparenter Handtuchhalter-Haken.

## Aufmaß + Montage

Informationen zu Aufmaß + Montage siehe Seite 78 – 81

Kermi Duschkabinen sind zur Montage auf Duschwanne bzw. Duschplatz bestimmt. Bei anderweitiger Verwendung ist ein gleichwertiger Duschbereich (Gefälle, Abdichtung nach DIN 18534, ...) sicherzustellen.

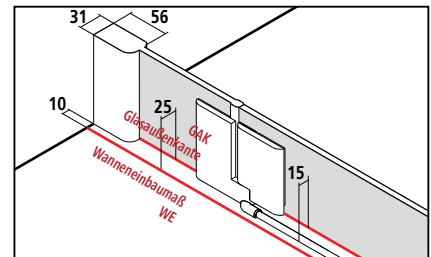

Breitenverstellmaß BV = Wanneneinbaumaß WE - 10 mm

MADE IN GERMANY

CE EN 14428

TUV SUD GS

20 JAHRE Nachkauficherheit für Ersatzteile



# PX 50R/L / PX 55R/L - FÜR UNGLEICHSCHENKLIGE WANNEN

Serienteil für ungleichschenklige Wannen und Kerma Duschwannen										Bei Bestellung bitte immer angeben:			
Alle Maßangaben in mm bei lotgerechten Wänden. Schräge unter den Festfeldern max. 2 mm, andernfalls Maßanfertigung und Schrägschnitt erforderlich.										PX 50R / PX 55R = Anschlag rechts PX 50L / PX 55L = Anschlag links			
Höhe Duschkabine	Wannenbaumaß WE	Glasaußenkante GAK	Duschwanne Duschplatz W1 / W2	Einstiegsbreite E	Breite Festfeld * inklusive Stabilisierung F1 / F2	Artikelnummer Silber Mattglanz = 1 ESG Klar = A	Preis EUR o. MwSt. I/2021	Artikelnummer Silber Hochglanz = V ESG Klar = A	Preis EUR o. MwSt. I/2021	Artikelnummer Silber Mattglanz = 1 ESG Klar mit KermaCLEAN = P	Preis EUR o. MwSt. I/2021	Artikelnummer Silber Hochglanz = V ESG Klar mit KermaCLEAN = P	Preis EUR o. MwSt. I/2021
<b>1850</b>													
<b>Wannentyp A</b>													
	880-910/980-1010	855-885/955-985	900x1000	740	280-310/480-510* 380-410/380-410	PX 50R V4118 1AK	2282,-	PX 50R V4118 VAK	2788,-	PX 50R V4118 1PK	2606,-	PX 50R V4118 VPK	3112,-
	880-910/980-1010	855-885/955-985		810	230-260/430-460 330-360/330-360	PX 50L V4118 1AK PX 55R V4118 1AK PX 55L V4118 1AK		PX 50L V4118 VAK PX 55R V4118 VAK PX 55L V4118 VAK		PX 50L V4118 1PK PX 55R V4118 1PK PX 55L V4118 1PK		PX 50L V4118 VPK PX 55R V4118 VPK PX 55L V4118 VPK	
	880-910/1180-1210	855-885/1155-1185	900x1200	740	280-310/680-710* 330-360/630-660*	PX 50R V7118 1AK	2454,-	PX 50R V7118 VAK	2960,-	PX 50R V7118 1PK	2778,-	PX 50R V7118 VPK	3284,-
	880-910/1180-1210	855-885/1155-1185		810		PX 55R V7118 1AK		PX 55R V7118 VAK		PX 55R V7118 1PK		PX 55R V7118 VPK	
<b>Wannentyp B</b>													
	980-1010/880-910	955-985/855-885	1000x900	740	380-410/380-410 480-510/280-310	PX 50R V4218 1AK	2282,-	PX 50R V4218 VAK	2788,-	PX 50R V4218 1PK	2606,-	PX 50R V4218 VPK	3112,-
	980-1010/880-910	955-985/855-885		810	330-360/330-360 430-460/230-260	PX 50L V4218 1AK PX 55R V4218 1AK PX 55L V4218 1AK		PX 50L V4218 VAK PX 55R V4218 VAK PX 55L V4218 VAK		PX 50L V4218 1PK PX 55R V4218 1PK PX 55L V4218 1PK		PX 50L V4218 VPK PX 55R V4218 VPK PX 55L V4218 VPK	
	1180-1210/880-910	1155-1185/855-885	1200x900	740	680-710*/280-310	PX 50L V7218 1AK	2454,-	PX 50L V7218 VAK	2960,-	PX 50L V7218 1PK	2778,-	PX 50L V7218 VPK	3284,-
	1180-1210/880-910	1155-1185/855-885		810	630-660*/230-260	PX 55L V7218 1AK		PX 55L V7218 VAK		PX 55L V7218 1PK		PX 55L V7218 VPK	
<b>2000</b>													
<b>Wannentyp A</b>													
	880-910/980-1010	855-885/955-985	900x1000	740	280-310/480-510* 380-410/380-410	PX 50R V4120 1AK	2536,-	PX 50R V4120 VAK	3042,-	PX 50R V4120 1PK	2860,-	PX 50R V4120 VPK	3366,-
	880-910/980-1010	855-885/955-985		810	230-260/430-460 330-360/330-360	PX 50L V4120 1AK PX 55R V4120 1AK PX 55L V4120 1AK		PX 50L V4120 VAK PX 55R V4120 VAK PX 55L V4120 VAK		PX 50L V4120 1PK PX 55R V4120 1PK PX 55L V4120 1PK		PX 50L V4120 VPK PX 55R V4120 VPK PX 55L V4120 VPK	
	880-910/1180-1210	855-885/1155-1185	900x1200	740	280-310/680-710* 330-360/630-660*	PX 50R V7120 1AK	2705,-	PX 50R V7120 VAK	3211,-	PX 50R V7120 1PK	3029,-	PX 50R V7120 VPK	3535,-
	880-910/1180-1210	855-885/1155-1185		810		PX 55R V7120 1AK		PX 55R V7120 VAK		PX 55R V7120 1PK		PX 55R V7120 VPK	
<b>Wannentyp B</b>													
	980-1010/880-910	955-985/855-885	1000x900	740	380-410/380-410 480-510/280-310	PX 50R V4220 1AK	2536,-	PX 50R V4220 VAK	3042,-	PX 50R V4220 1PK	2860,-	PX 50R V4220 VPK	3366,-
	980-1010/880-910	955-985/855-885		810	330-360/330-360 430-460/230-260	PX 50L V4220 1AK PX 55R V4220 1AK PX 55L V4220 1AK		PX 50L V4220 VAK PX 55R V4220 VAK PX 55L V4220 VAK		PX 50L V4220 1PK PX 55R V4220 1PK PX 55L V4220 1PK		PX 50L V4220 VPK PX 55R V4220 VPK PX 55L V4220 VPK	
	1180-1210/880-910	1155-1185/855-885	1200x900	740	680-710*/280-310	PX 50L V7220 1AK	2705,-	PX 50L V7220 VAK	3211,-	PX 50L V7220 1PK	3029,-	PX 50L V7220 VPK	3535,-
	1180-1210/880-910	1155-1185/855-885		810	630-660*/230-260	PX 55L V7220 1AK		PX 55L V7220 VAK		PX 55L V7220 1PK		PX 55L V7220 VPK	

Maßanfertigung nur nach Maßblatt										Bei Bestellung bitte immer angeben:			
Alle Maßangaben in mm. Anpassung der gebogenen Scheibe und Sonderhöhe nicht möglich. Breitenverstellmöglichkeit Maßanfertigung + 18 mm / - 12 mm.										PX 50R / PX 55R = Anschlag rechts PX 50L / PX 55L = Anschlag links			
Höhe Duschkabine	Wannenbaumaß WE anschlagseitig max. 1050 verschlussseitig max. 1450	Breite Festfeld F1	Breite Festfeld F2 verschlussseitig > 500 Stabilisierung ZDSS VSS PX erforderlich, Seite 226	Artikelnummer Silber Mattglanz ESG Klar	Preis EUR o. MwSt. I/2021	Artikelnummer Silber Hochglanz ESG Klar	Preis EUR o. MwSt. I/2021	Artikelnummer Silber Mattglanz ESG Klar mit KermaCLEAN	Preis EUR o. MwSt. I/2021	Artikelnummer Silber Hochglanz ESG Klar mit KermaCLEAN	Preis EUR o. MwSt. I/2021	Bestellangaben	
<b>1850</b>													
	Radius 500: 760-950	min. 180	min. 150	PX 50R/L	2412,-	PX 50R/L	2918,-	PX 50R/L	2736,-	PX 50R/L	3242,-	PX 50R/L/PX 55R/L + Höhe Duschkabine	
	Radius 520/550: 810-950	min. 180	min. 150	PX 55R/L		PX 55R/L		PX 55R/L		PX 55R/L		+ Wanneneinbaumaß / Glasaußenkante	
	Anschlagseitig 951-1050	min. 180	min. 150	PX 50R/L/PX 55R/L	2536,-	PX 50R/L/PX 55R/L	3042,-	PX 50R/L/PX 55R/L	2860,-	PX 50R/L/PX 55R/L	3366,-	+ Glasaußenkante	
	Verschlussseitig 951-1450	min. 180	min. 150	PX 50R/L/PX 55R/L		PX 50R/L/PX 55R/L		PX 50R/L/PX 55R/L		PX 50R/L/PX 55R/L			
<b>2000</b>													
	Radius 500: 760-950	min. 180	min. 150	PX 50R/L	2665,-	PX 50R/L	3171,-	PX 50R/L	2989,-	PX 50R/L	3495,-	+ Breite Festfeld F1	
	Radius 520/550: 810-950	min. 180	min. 150	PX 55R/L		PX 55R/L		PX 55R/L		PX 55R/L		+ Breite Festfeld F2	
	Anschlagseitig 951-1050	min. 180	min. 150	PX 50R/L/PX 55R/L	2791,-	PX 50R/L/PX 55R/L	3297,-	PX 50R/L/PX 55R/L	3115,-	PX 50R/L/PX 55R/L	3621,-	+ Oberfläche	
	Verschlussseitig 951-1450	min. 180	min. 150	PX 50R/L/PX 55R/L		PX 50R/L/PX 55R/L		PX 50R/L/PX 55R/L		PX 50R/L/PX 55R/L		+ Glas	
	Schrägschnitt im Festfeld				+ EUR 280,- auf Preis Maßanfertigung je Schrägschnitt								
	Ausschnitt im Festfeld				+ EUR 280,- auf Preis Maßanfertigung je Ausschnitt								
	Sonderkonstruktion				auf Anfrage								

KermeXTRA										Preis EUR o. MwSt. I/2021 Aufpreis auf Preis Serienteil / Maßanfertigung			
Sandgestrahlte Gläser	Dekor Stripe 2	<b>384,-</b>	Alle weiteren Kerma Dekore mittig			<b>502,-</b>	Individuelle Dekore auf Anfrage.			Seite 752-765			
Spiegelglas Festfeld	Breite in mm je Artikel	- 550	<b>280,-</b>	551-950	<b>483,-</b>	951-1250	<b>688,-</b>	ab 1251	<b>966,-</b>	Seite 766-769			
Oberflächen	auf Silber Hochglanz	<b>553,-</b>									Seite 770-773		



### Einbaumöglichkeiten

Freie Situation

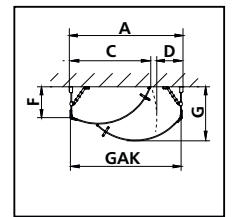
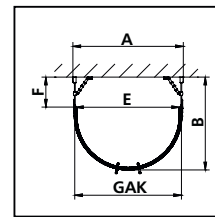
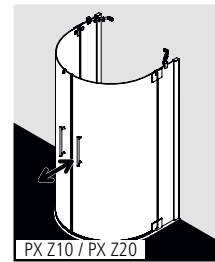

### Produktleistung

- Passende Viertelkreis-Duschwannen siehe Seite 201.
- Teilgerahmte Halbkreis-Duschkabine mit zwei Glasflügeln, nach innen und außen öffnend, mit zwei Festfeldern.
- Inklusive PASA-Stabilisierungen (innen).
- Verglasung mit 8 mm Einscheiben-Sicherheitsglas nach EN 12150, optional mit Pflegeleicht-Beschichtung KermiCLEAN.
- Profile aus hochwertigem eloxiertem Aluminium, Beschläge und Griffe aus hochwertigem Metall.
- Verstellmöglichkeit im Wandprofil 30 mm.
- Beschläge mit Hebe-Senk-Mechanismus und innen bündig mit der Glasoberfläche.
- Durchgehende Magnetleisten und Dichtprofile, waagerechte Dichtleiste mit Wasserabpralleffekt.
- Ohne Bodenschwelle (bodenfrei) ♦♦♦, siehe Seite 84-85.
- PASA XP erfüllt die Anforderungen der Spritzwasserschutzprüfung nach DIN EN 14428.
- Im Lieferumfang enthalten: Befestigungsmaterial. Ein frei platzierbarer transparenter Handtuchhalter-Haken.

### Aufmaß + Montage

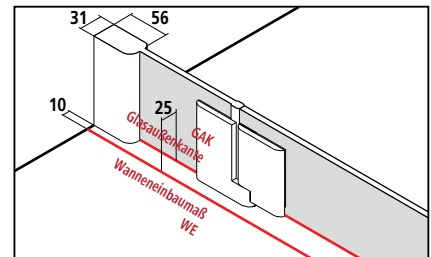

Informationen zu Aufmaß + Montage siehe Seite 78 – 81

Kermi Duschkabinen sind zur Montage auf Duschwanne bzw. Duschplatz bestimmt. Bei anderweitiger Verwendung ist ein gleichwertiger Duschbereich (Gefälle, Abdichtung nach DIN 18534, ...) sicherzustellen.



# PX Z10 / PX Z20

Serienteil auf Duschwanne und Kermi Duschplatz																
Alle Maßangaben in mm bei lotgerechten Wänden. Schräge unter den Festfeldern max. 2 mm, andernfalls Maßanfertigung und Schrägschnitt erforderlich.																
Höhe Duschkabine	Gesamtbreite A	Glasaußenkante GAK	Breitenverstellbereich B	Einsteigsbreite E	Breite Festfeld F	Flügel-schwenk-bereich C	Abstand zum Festfeld D	Wandabstand G	Artikelnummer Silber Mattglanz = 1 ESG Klar = A	Preis EUR o. MwSt. I/2021	Artikelnummer Silber Hochglanz = V ESG Klar = A	Preis EUR o. MwSt. I/2021	Artikelnummer Silber Mattglanz = 1 ESG Klar mit KermiCLEAN = P	Preis EUR o. MwSt. I/2021	Artikelnummer Silber Hochglanz = V ESG Klar mit KermiCLEAN = P	Preis EUR o. MwSt. I/2021
1850	980	950	855-885	932	280-310	680-667	212	490-515	PX Z10 08818 1AK	2755,-	PX Z10 08818 VAK	3261,-	PX Z10 08818 1PK	3079,-	PX Z10 08818 VPK	3585,-
			955-985	932	380-410	628-608	212	573-599	PX Z10 09818 1AK		PX Z10 09818 VAK		PX Z10 09818 1PK		PX Z10 09818 VPK	
	1080	1050	855-885	1032	230-260	774-765	241	472-498	PX Z20 09018 1AK		PX Z20 09018 VAK		PX Z20 09018 1PK		PX Z20 09018 VPK	
			955-985	1032	330-360	736-721	241	555-578	PX Z20 10018 1AK		PX Z20 10018 VAK		PX Z20 10018 1PK		PX Z20 10018 VPK	
2000	980	950	855-885	932	280-310	680-667	212	490-515	PX Z10 08820 1AK	3012,-	PX Z10 08820 VAK	3518,-	PX Z10 08820 1PK	3336,-	PX Z10 08820 VPK	3842,-
			955-985	932	380-410	628-608	212	573-599	PX Z10 09820 1AK		PX Z10 09820 VAK		PX Z10 09820 1PK		PX Z10 09820 VPK	
	1080	1050	855-885	1032	230-260	774-765	241	472-498	PX Z20 09020 1AK		PX Z20 09020 VAK		PX Z20 09020 1PK		PX Z20 09020 VPK	
			955-985	1032	330-360	736-721	241	555-578	PX Z20 10020 1AK		PX Z20 10020 VAK		PX Z20 10020 1PK		PX Z20 10020 VPK	

Maßanfertigung nur nach Maßblatt												
Alle Maßangaben in mm. Anpassung der gebogenen Scheibe und Sonderhöhe nicht möglich. Breitenverstellmöglichkeit Maßanfertigung + 15 mm / - 10 mm												
Höhe Duschkabine	Gesamtbreite A	Breitenverstellbereich B	Breite Festfeld F	Artikelnummer Silber Mattglanz ESG Klar	Preis EUR o. MwSt. I/2021	Artikelnummer Silber Hochglanz ESG Klar	Preis EUR o. MwSt. I/2021	Artikelnummer Silber Mattglanz ESG Klar mit KermiCLEAN	Preis EUR o. MwSt. I/2021	Artikelnummer Silber Hochglanz ESG Klar mit KermiCLEAN	Preis EUR o. MwSt. I/2021	Bestellangaben
1850	980	max. 1025	min. 180	PX Z10	3036,-	PX Z10	3542,-	PX Z10	3360,-	PX Z10	3866,-	PX Z10 / PX Z20 + Höhe Duschkabine + Gesamtbreite / Glasaußenkante
	1080	max. 1025	min. 180	PX Z20		PX Z20		PX Z20		PX Z20		
2000	980	max. 1025	min. 180	PX Z10	3291,-	PX Z10	3797,-	PX Z10	3615,-	PX Z10	4121,-	+ Breitenverstellbereich + Breite Festfeld + Oberfläche + Glas
	1080	max. 1025	min. 180	PX Z20		PX Z20		PX Z20		PX Z20		
	Schrägschnitt im Festfeld			+ EUR 280,- auf Preis Maßanfertigung je Schrägschnitt								
	Ausschnitt im Festfeld			+ EUR 280,- auf Preis Maßanfertigung je Ausschnitt								
	Sonderkonstruktion			auf Anfrage								





## KermiEXTRA

Preis EUR o. MwSt. I/2021  
Aufpreis auf Preis Serienteil / Maßanfertigung

Sandgestrahlte Gläser	Dekor Stripe 2	<b>622,-</b>	Alle weiteren Kermi Dekore mittig	<b>742,-</b>	Individuelle Dekore auf Anfrage.	Seite 752-765	
Spiegelglas Festfeld	Breite in mm je Artikel	- 550	<b>280,-</b>	551-950 <b>483,-</b>	951-1250 <b>688,-</b>	ab 1251 <b>966,-</b>	Seite 766-769
Oberflächen	auf Silber Hochglanz	<b>553,-</b>					Seite 770-773



Wannenzuordnung Fünfeck-Duschkabine

 ungleich- schenklig	Wannenmodell	  		
		PX L..	PX R..	PX F..
Bette	Caro 6702,6703,6704,6705,6706	PX L00 F21..	PX R00 F21..	PX F00 F21..
	Caro 6708,6709,6710,6711,6712	PX L00 F22..	PX R00 F22..	PX F00 F22..
	Caro 8000,8010,8019,8020,8030	PX L00 F11..	PX R00 F11..	PX F00 F11..
	Caro 8040,8050,8059,8060,8070	PX L00 F12..	PX R00 F12..	PX F00 F12..
Daryl	Penta 1400 (1400/900)	PX L00 F52..		PX F00 F52..
	Penta 1400 (900/1400)		PX R00 F51..	PX F00 F51..
Mauersberger Badtechnik	Circi 90/80 superflach links	PX L00 F21..	PX R00 F21..	PX F00 F21..
	Circi 90/80 superflach rechts	PX L00 F22..	PX R00 F22..	PX F00 F22..
Schmidlin	Caro 750/900 links	PX L00 F11..	PX R00 F11..	PX F00 F11..
	Caro 900/750 rechts	PX L00 F12..	PX R00 F12..	PX F00 F12..
Wave	Marshall 80/90 links	PX L00 F23..	PX R00 F23..	PX F00 F23..
	Marshall 90/80 rechts	PX L00 F24..	PX R00 F24..	PX F00 F24..



### Einbaumöglichkeiten

Ecke: PX R/L..

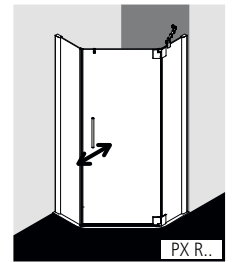
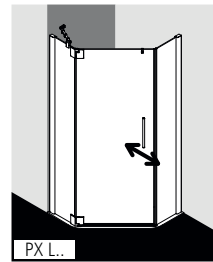

U-Kabine: PX R/L.. als Maßanfertigung und verschlusseitig PX UWD (Seite 192)

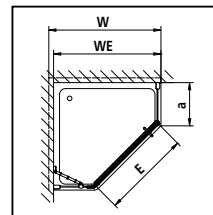
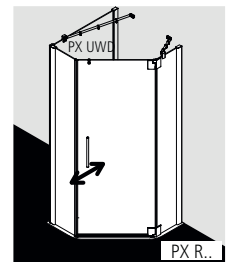
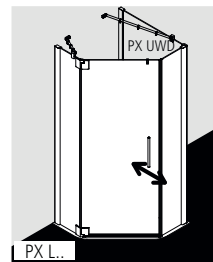

### Produktleistung

- Passende Fünfeck-Duschwannen siehe Seite 212-213.
- Teilgerahmte Fünfeck-Duschkabine mit einem Glasflügel, nach innen und außen öffnend, mit zwei Festfeldern.
- Inklusive einer PASA-Stabilisierung (innen). Optional mit zweiter PASA-Stabilisierung (innen).
- Verglasung mit 8 mm Einscheiben-Sicherheitsglas nach EN 12150, optional mit Pflegeleicht-Beschichtung KermiCLEAN.
- Profile aus hochwertigem eloxiertem Aluminium, Beschläge und Griffe aus hochwertigem Metall.
- Verstellmöglichkeit im Wandprofil 30 mm.
- Beschläge mit Hebe-Senk-Mechanismus und innen bündig mit der Glasoberfläche.
- Durchgehende Magnetleisten und Dichtprofile, waagerechte Dichtleiste mit Wasserabpralleffekt.
- Mit Bodenschwelle (Höhe 6 mm) 🚿, oder ohne Bodenschwelle (bodenfrei) installierbar 🚿🚿🚿, siehe Seite 84-85.
- PASA XP erfüllt die Anforderungen der Spritzwasserschutzprüfung nach DIN EN 14428.
- Im Lieferumfang enthalten: Befestigungsmaterial. Ein frei platzierbarer transparenter Handtuchhalter-Haken.

### Aufmaß + Montage

Informationen zu Aufmaß + Montage siehe Seite 78 – 81

Kermi Duschkabinen sind zur Montage auf Duschwanne bzw. Duschplatz bestimmt. Bei anderweitiger Verwendung ist ein gleichwertiger Duschbereich (Gefälle, Abdichtung nach DIN 18534, ...) sicherzustellen.

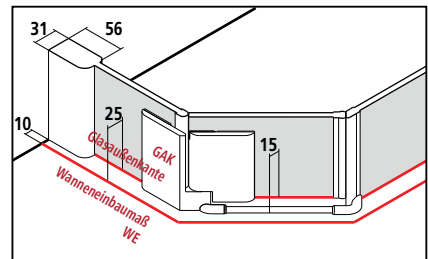



Breitenverstellmaß BV = Wanneneinbaumaß WE - 10 mm



# PX R/L.. - FÜR GLEICHSCHENKLIGE WANNEN

Serienteil für gleichschenklige Wannen und Kermi Duschplatz						Bei Bestellung bitte immer angeben:							
Alle Maßangaben in mm bei lotgerechten Wänden. Schräge unter den Festfeldern max. 2 mm, andernfalls Maßanfertigung und Schrägschnitt erforderlich.						PX R.. = Anschlag rechts PX L.. = Anschlag links							
Höhe Duschkabine	Wanneneinbaumaß WE	Glasaußenkante GAK	Duschwanne Duschplatz W	Schenkelmaß Wanne * inklusive Stabilisierung a	Einstiegsbreite E	Artikelnummer Silber Mattglanz = 1 ESG Klar = A	Preis EUR o. MwSt. I/2021	Artikelnummer Silber Hochglanz = V ESG Klar = A	Preis EUR o. MwSt. I/2021	Artikelnummer Silber Mattglanz = 1 ESG Klar mit KermiCLEAN = P	Preis EUR o. MwSt. I/2021	Artikelnummer Silber Hochglanz = V ESG Klar mit KermiCLEAN = P	Preis EUR o. MwSt. I/2021
1850	880-910	855-885	900	400	659	PX R/L40 09018 1AK	2029,-	PX R/L40 09018 VAK	2535,-	PX R/L40 09018 1PK	2353,-	PX R/L40 09018 VPK	2859,-
	880-910	855-885		437	607	PX R/L43 09018 1AK		PX R/L43 09018 VAK		PX R/L43 09018 1PK		PX R/L43 09018 VPK	
	880-910	855-885		450	588	PX R/L45 09018 1AK		PX R/L45 09018 VAK		PX R/L45 09018 1PK		PX R/L45 09018 VPK	
	880-910	855-885		475	552	PX R/L47 09018 1AK		PX R/L47 09018 VAK		PX R/L47 09018 1PK		PX R/L47 09018 VPK	
	980-1010	955-985	1000	500*	659	PX R/L50 10018 1AK	2282,-	PX R/L50 10018 VAK	2788,-	PX R/L50 10018 1PK	2606,-	PX R/L50 10018 VPK	3112,-
	980-1010	955-985		537*	607	PX R/L53 10018 1AK		PX R/L53 10018 VAK		PX R/L53 10018 1PK		PX R/L53 10018 VPK	
2000	880-910	855-885	900	400	659	PX R/L40 09020 1AK	2282,-	PX R/L40 09020 VAK	2788,-	PX R/L40 09020 1PK	2606,-	PX R/L40 09020 VPK	3112,-
	880-910	855-885		437	607	PX R/L43 09020 1AK		PX R/L43 09020 VAK		PX R/L43 09020 1PK		PX R/L43 09020 VPK	
	880-910	855-885		450	588	PX R/L45 09020 1AK		PX R/L45 09020 VAK		PX R/L45 09020 1PK		PX R/L45 09020 VPK	
	880-910	855-885		475	552	PX R/L47 09020 1AK		PX R/L47 09020 VAK		PX R/L47 09020 1PK		PX R/L47 09020 VPK	
	980-1010	955-985	1000	500*	659	PX R/L50 10020 1AK	2536,-	PX R/L50 10020 VAK	3042,-	PX R/L50 10020 1PK	2860,-	PX R/L50 10020 VPK	3366,-
	980-1010	955-985		537*	607	PX R/L53 10020 1AK		PX R/L53 10020 VAK		PX R/L53 10020 1PK		PX R/L53 10020 VPK	

Maßanfertigung nur nach Maßblatt						Bei Bestellung bitte immer angeben:						
Alle Maßangaben in mm. Für sämtliche Standard-Fünfeckwannen als Maßanfertigung lieferbar. Breitenverstellmöglichkeit Maßanfertigung + 18 mm / - 12 mm.						PX R.. = Anschlag rechts PX L.. = Anschlag links						
Höhe Duschkabine	Wanneneinbaumaß WE anschlageseitig max. 1050 verschlusseitig max. 1450	Schenkelmaß Wanne a1 / a2 verschlusseitig > 500 Stabilisierung ZDSS VSS PX erforderlich, Seite 226	Breite Türflügel	Artikelnummer Silber Mattglanz ESG Klar	Preis EUR o. MwSt. I/2021	Artikelnummer Silber Hochglanz ESG Klar	Preis EUR o. MwSt. I/2021	Artikelnummer Silber Mattglanz ESG Klar mit KermiCLEAN	Preis EUR o. MwSt. I/2021	Artikelnummer Silber Hochglanz ESG Klar mit KermiCLEAN	Preis EUR o. MwSt. I/2021	Bestellangaben
bis 1850	bis 950x950	min. 185	max. 700	PX R/L..	2412,-	PX R/L..	2918,-	PX R/L..	2736,-	PX R/L..	3242,-	PX R/L..
	Anschlageseitig 951-1050	min. 185	max. 700	PX R/L..	2536,-	PX R/L..	3042,-	PX R/L..	2860,-	PX R/L..	3366,-	+ Höhe Duschkabine
	Verschlusseitig 951-1450	min. 185	max. 700	PX R/L..		PX R/L..		PX R/L..		PX R/L..		+ Wanneneinbaumaß
1851-2050	bis 950x950	min. 185	max. 700	PX R/L..	2665,-	PX R/L..	3171,-	PX R/L..	2989,-	PX R/L..	3495,-	+ Schenkelmaß Wanne
	Anschlageseitig 951-1050	min. 185	max. 700	PX R/L..	2791,-	PX R/L..	3297,-	PX R/L..	3115,-	PX R/L..	3621,-	+ Breite Türflügel
	Verschlusseitig 951-1450	min. 185	max. 700	PX R/L..		PX R/L..		PX R/L..		PX R/L..		+ Oberfläche
2051-2200	bis 950x950	min. 185	max. 700	PX R/L..	3003,-	PX R/L..	3509,-	PX R/L..	3327,-	PX R/L..	3833,-	+ Glas
	Anschlageseitig 951-1050	min. 185	max. 700	PX R/L..	3131,-	PX R/L..	3637,-	PX R/L..	3455,-	PX R/L..	3961,-	
	Verschlusseitig 951-1450	min. 185	max. 700	PX R/L..		PX R/L..		PX R/L..		PX R/L..		
	Schrägschnitt			+ EUR 280,- auf Preis Maßanfertigung je Schrägschnitt								
	Ausschnitt			+ EUR 280,- auf Preis Maßanfertigung je Ausschnitt								
	Sonderkonstruktion			auf Anfrage								

Gläser	Aufpreis auf ESG Klar		Aufpreis auf ESG Klar mit KermiCLEAN	
	Code	Preis	Code	Preis
■ ESG Milchglas SR Opaco	U	+ 693,-	Y	+ 693,-
■ ESG Farbglass Grau	L	+ 693,-	M	+ 693,-

Bestellbeispiel:  
**PX R40 09020 VYK**  
**V** = Silber Hochglanz  
**Y** = ESG Milchglas SR Opaco mit KermiCLEAN

KermiEXTRA						Preis EUR o. MwSt. I/2021	
						Aufpreis auf Preis Serienteil / Maßanfertigung	
Griffe	XE 1	<b>249,-</b>	TU1, TU2, GI	<b>213,-</b>	FI, DI, PE, AT1, AT2, RA, LI, XE2	<b>169,-</b>	Seite 746-751
Sandgestrahlte Gläser	Dekor Stripe 2, Stripe 4	<b>384,-</b>	Alle weiteren Kermi Dekore		<b>502,-</b>	Individuelle Dekore auf Anfrage.	Seite 752-765
Spiegelglas	Breite in mm je Artikel	- 550	<b>280,-</b>	551-950	<b>483,-</b>	951-1250	<b>688,-</b>
Oberflächen	auf Silber Hochglanz	<b>553,-</b>			ab 1251	<b>966,-</b>	Seite 766-769
						Seite 770-773	



### Einbaumöglichkeiten

Ecke: PX R/L..

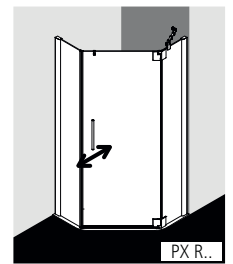
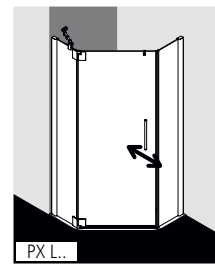

U-Kabine: PX R/L.. als Maßanfertigung und verschlussseitig PX UWD (Seite 192)

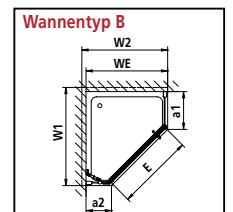
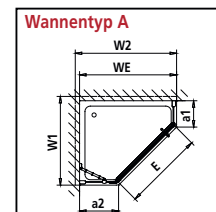
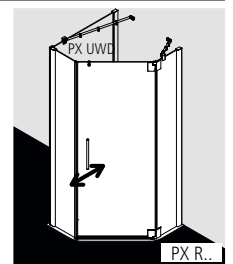
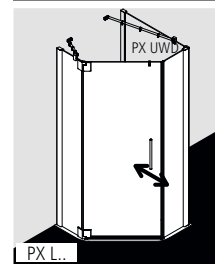

### Produktleistung

- Passende Fünfeck-Duschwannen siehe Seite 213.
- Teilgerahmte Fünfeck-Duschkabine mit einem Glasflügel, nach innen und außen öffnend, mit zwei Festfeldern.
- Inklusive einer PASA-Stabilisierung (innen). Optional mit zweiter PASA-Stabilisierung (innen).
- Verglasung mit 8 mm Einscheiben-Sicherheitsglas nach EN 12150, optional mit Pflegeleicht-Beschichtung KermiCLEAN.
- Profile aus hochwertigem eloxiertem Aluminium, Beschläge und Griffe aus hochwertigem Metall.
- Verstellmöglichkeit im Wandprofil 30 mm.
- Beschläge mit Hebe-Senk-Mechanismus und innen bündig mit der Glasoberfläche.
- Durchgehende Magnetleisten und Dichtprofile, waagerechte Dichtleiste mit Wasserabpralleffekt.
- Mit Bodenschwelle (Höhe 6 mm) , oder ohne Bodenschwelle (bodenfrei) installierbar , siehe Seite 84-85.
- PASA XP erfüllt die Anforderungen der Spritzwasserschutzprüfung nach DIN EN 14428.
- Im Lieferumfang enthalten: Befestigungsmaterial. Ein frei platzierbarer transparenter Handtuchhalter-Haken.

### Aufmaß + Montage

Informationen zu Aufmaß + Montage siehe Seite 78 – 81

Kermi Duschkabine sind zur Montage auf Duschwanne bzw. Duschplatz bestimmt. Bei anderweitiger Verwendung ist ein gleichwertiger Duschbereich (Gefälle, Abdichtung nach DIN 18534, ...) sicherzustellen.

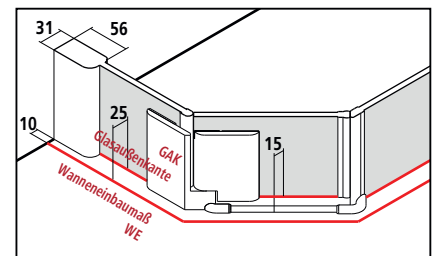

Breitenverstellmaß BV = Wanneneinbaumaß WE - 10 mm





# PX R/L.. - FÜR UNGLEICHSCHENKLIGE WANNEN

Serienteil für ungleichschenklige Wannen und Kermi Duschplatz		Bei Bestellung bitte immer angeben:											
Alle Maßangaben in mm bei lotgerechten Wänden. Schräge unter den Festfeldern max. 2 mm, andernfalls Maßanfertigung und Schrägschnitt erforderlich.		PX R.. = Anschlag rechts PX L.. = Anschlag links											
Höhe Duschkabine	Wanneneinbaumaß WE	Glasaußenkante GAK	Duschwanne Duschplatz W1 / W2	Schenkelmaß Wanne * inklusive Stabilisierung a1 / a2	Einstiegsbreite E	Artikelnummer Silber Mattglanz = 1 ESG Klar = A	Preis EUR o. MwSt. I/2021	Artikelnummer Silber Hochglanz = V ESG Klar = A	Preis EUR o. MwSt. I/2021	Artikelnummer Silber Mattglanz = 1 ESG Klar mit KermiCLEAN = P	Preis EUR o. MwSt. I/2021	Artikelnummer Silber Hochglanz = V ESG Klar mit KermiCLEAN = P	Preis EUR o. MwSt. I/2021
<b>1850</b>													
<b>Wannentyp A</b>													
	730-760/880-910	705-735/855-885	750x900	300/450	588	PX R/L00 F1118 1AK	2029,-	PX R/L00 F1118 VAK	2535,-	PX R/L00 F1118 1PK	2353,-	PX R/L00 F1118 VPK	2859,-
	780-810/880-910	755-785/855-885	800x900	350/450	588	PX R/L00 F2118 1AK		PX R/L00 F2118 VAK		PX R/L00 F2118 1PK		PX R/L00 F2118 VPK	
	780-810/880-910	755-785/855-885		300/400	659	PX R/L00 F2318 1AK		PX R/L00 F2318 VAK		PX R/L00 F2318 1PK		PX R/L00 F2318 VPK	
	880-910/1380-1410	855-885/1355-1385	900x1400	400/900*	652	PX R00 F5118 1AK	2412,-	PX R00 F5118 VAK	2918,-	PX R00 F5118 1PK	2736,-	PX R00 F5118 VPK	3242,-
<b>Wannentyp B</b>													
	880-910/730-760	855-885/705-735	900x750	450/300	588	PX R/L00 F1218 1AK	2029,-	PX R/L00 F1218 VAK	2535,-	PX R/L00 F1218 1PK	2353,-	PX R/L00 F1218 VPK	2859,-
	880-910/780-810	855-885/755-785	900x800	450/350	588	PX R/L00 F2218 1AK		PX R/L00 F2218 VAK		PX R/L00 F2218 1PK		PX R/L00 F2218 VPK	
	880-910/780-810	855-885/755-785		400/300	659	PX R/L00 F2418 1AK		PX R/L00 F2418 VAK		PX R/L00 F2418 1PK		PX R/L00 F2418 VPK	
	1380-1410/880-910	1355-1385/855-885	1400x900	900*/400	652	PX L00 F5218 1AK	2412,-	PX L00 F5218 VAK	2918,-	PX L00 F5218 1PK	2736,-	PX L00 F5218 VPK	3242,-
<b>2000</b>													
<b>Wannentyp A</b>													
	730-760/880-910	705-735/855-885	750x900	300/450	588	PX R/L00 F1120 1AK	2282,-	PX R/L00 F1120 VAK	2788,-	PX R/L00 F1120 1PK	2606,-	PX R/L00 F1120 VPK	3112,-
	780-810/880-910	755-785/855-885	800x900	350/450	588	PX R/L00 F2120 1AK		PX R/L00 F2120 VAK		PX R/L00 F2120 1PK		PX R/L00 F2120 VPK	
	780-810/880-910	755-785/855-885		300/400	659	PX R/L00 F2320 1AK		PX R/L00 F2320 VAK		PX R/L00 F2320 1PK		PX R/L00 F2320 VPK	
	880-910/1380-1410	855-885/1355-1385	900x1400	400/900*	652	PX R00 F5120 1AK	2665,-	PX R00 F5120 VAK	3171,-	PX R00 F5120 1PK	2989,-	PX R00 F5120 VPK	3495,-
<b>Wannentyp B</b>													
	880-910/730-760	855-885/705-735	900x750	450/300	588	PX R/L00 F1220 1AK	2282,-	PX R/L00 F1220 VAK	2788,-	PX R/L00 F1220 1PK	2606,-	PX R/L00 F1220 VPK	3112,-
	880-910/780-810	855-885/755-785	900x800	450/350	588	PX R/L00 F2220 1AK		PX R/L00 F2220 VAK		PX R/L00 F2220 1PK		PX R/L00 F2220 VPK	
	880-910/780-810	855-885/755-785		400/300	659	PX R/L00 F2420 1AK		PX R/L00 F2420 VAK		PX R/L00 F2420 1PK		PX R/L00 F2420 VPK	
	1380-1410/880-910	1355-1385/855-885	1400x900	900*/400	652	PX L00 F5220 1AK	2665,-	PX L00 F5220 VAK	3171,-	PX L00 F5220 1PK	2989,-	PX L00 F5220 VPK	3495,-

Maßanfertigung nur nach Maßblatt		Bei Bestellung bitte immer angeben:										
Alle Maßangaben in mm. Für sämtliche Standard-Fünfeckwannen als Maßanfertigung lieferbar. Breitenverstellmöglichkeit Maßanfertigung + 18 mm / - 12 mm.		PX R.. = Anschlag rechts PX L.. = Anschlag links										
Höhe Duschkabine	Wanneneinbaumaß WE	Schenkelmaß Wanne a1 / a2	Breite Türflügel	Artikelnummer Silber Mattglanz ESG Klar	Preis EUR o. MwSt. I/2021	Artikelnummer Silber Hochglanz ESG Klar	Preis EUR o. MwSt. I/2021	Artikelnummer Silber Mattglanz ESG Klar mit KermiCLEAN	Preis EUR o. MwSt. I/2021	Artikelnummer Silber Hochglanz ESG Klar mit KermiCLEAN	Preis EUR o. MwSt. I/2021	Bestellangaben
bis 1850	bis 950x950	min. 185	max. 700	PX R/L..	2412,-	PX R/L..	2918,-	PX R/L..	2736,-	PX R/L..	3242,-	PX R/L..
	Anschlagseitig 951-1050	min. 185	max. 700	PX R/L..	2536,-	PX R/L..	3042,-	PX R/L..	2860,-	PX R/L..	3366,-	+ Höhe Duschkabine
	Verschlussseitig 951-1450	min. 185	max. 700	PX R/L..		PX R/L..		PX R/L..		PX R/L..		+ Wanneneinbaumaß
1851-2050	bis 950x950	min. 185	max. 700	PX R/L..	2665,-	PX R/L..	3171,-	PX R/L..	2989,-	PX R/L..	3495,-	+ Schenkelmaß Wanne a1/a2
	Anschlagseitig 951-1050	min. 185	max. 700	PX R/L..	2791,-	PX R/L..	3297,-	PX R/L..	3115,-	PX R/L..	3621,-	+ Breite Türflügel
	Verschlussseitig 951-1450	min. 185	max. 700	PX R/L..		PX R/L..		PX R/L..		PX R/L..		+ Oberfläche
2051-2200	bis 950x950	min. 185	max. 700	PX R/L..	3003,-	PX R/L..	3509,-	PX R/L..	3327,-	PX R/L..	3833,-	+ Glas
	Anschlagseitig 951-1050	min. 185	max. 700	PX R/L..	3131,-	PX R/L..	3637,-	PX R/L..	3455,-	PX R/L..	3961,-	
	Verschlussseitig 951-1450	min. 185	max. 700	PX R/L..		PX R/L..		PX R/L..		PX R/L..		
	Schrägschnitt			+ EUR 280,- auf Preis Maßanfertigung je Schrägschnitt								
	Ausschnitt			+ EUR 280,- auf Preis Maßanfertigung je Ausschnitt								
	Sonderkonstruktion			auf Anfrage								

Gläser	Aufpreis auf ESG Klar		Aufpreis auf ESG Klar mit KermiCLEAN		Bestellbeispiel: PX R00 F1120 VYK V = Silber Hochglanz Y = ESG Milchglas SR Opaco mit KermiCLEAN
	Code	Preis	Code	Preis	
Weitere Gläser über KermiEXTRA.					
■ ESG Milchglas SR Opaco	U	+ 693,-	Y	+ 693,-	
■ ESG Farbglass Grau	L	+ 693,-	M	+ 693,-	

KermiEXTRA						Preis EUR o. MwSt. I/2021				
						Aufpreis auf Preis Serienteil / Maßanfertigung				
Griffe	XE 1	249,-	TU1, TU2, GI	213,-	FI, DI, PE, AT1, AT2, RA, LI, XE2	169,-	Seite 746-751			
Sandgestrahlte Gläser	Dekor Stripe 2, Stripe 4	384,-	Alle weiteren Kermi Dekore		502,-	Individuelle Dekore auf Anfrage.	Seite 752-765			
Spiegelglas	Breite in mm je Artikel	- 550	280,-	551-950	483,-	951-1250	688,-	ab 1251	966,-	Seite 766-769
Oberflächen	auf Silber Hochglanz	553,-						Seite 770-773		

Fünfeck-Duschkabine (Pendeltüren mit Festfeldern)



Einbaumöglichkeiten

Ecke: PX F..

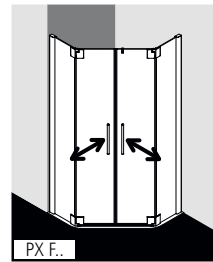

U-Kabine: PX F.. als Maßanfertigung und PX UWD (Seite 192)

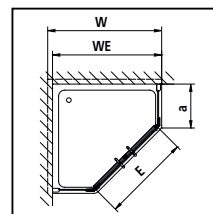
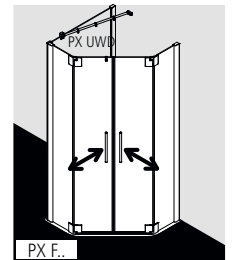
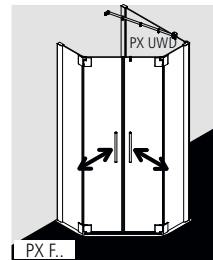

Produktleistung

- Passende Fünfeck-Duschwannen siehe Seite 212-213.
- Teilgerahmte Fünfeck-Duschkabine mit zwei Glasflügeln, nach innen und außen öffnend, mit zwei Festfeldern.
- Optional mit PASA-Stabilisierungen (innen).
- Verglasung mit 8 mm Einscheiben-Sicherheitsglas nach EN 12150, optional mit Pflegeleicht-Beschichtung KermiCLEAN.
- Profile aus hochwertigem eloxiertem Aluminium, Beschläge und Griffe aus hochwertigem Metall.
- Verstellmöglichkeit im Wandprofil 30 mm.
- Beschläge mit Hebe-Senk-Mechanismus und innen bündig mit der Glasoberfläche.
- Durchgehende Magnetleisten und Dichtprofile, waagerechte Dichtleiste mit Wasserabpralleffekt.
- Mit Bodenschwelle (Höhe 6 mm) ♦♦, oder ohne Bodenschwelle (bodenfrei) installierbar ♦♦♦, siehe Seite 84-85.
- PASA XP erfüllt die Anforderungen der Spritzwasserschutzprüfung nach DIN EN 14428.
- Im Lieferumfang enthalten: Befestigungsmaterial. Ein frei platzierbarer transparenter Handtuchhalter-Haken.

Aufmaß + Montage

Informationen zu Aufmaß + Montage siehe Seite 78 – 81

Kermi Duschkabine sind zur Montage auf Duschwanne bzw. Duschplatz bestimmt. Bei anderweitiger Verwendung ist ein gleichwertiger Duschbereich (Gefälle, Abdichtung nach DIN 18534, ...) sicherzustellen.

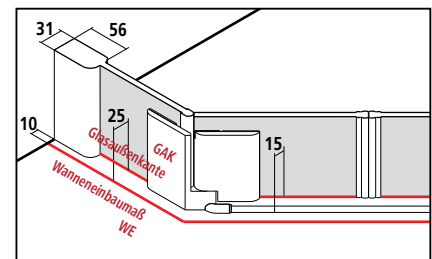



Breitenverstellmaß BV = Wanneneinbaumaß WE - 10 mm



# PX F.. - FÜR GLEICHSCHENKLIGE WANNEN

Serienteil für gleichschenklige Wannen und Kermi Duschplatz													
Alle Maßangaben in mm bei lotgerechten Wänden. Schräge unter den Festfeldern max. 2 mm, andernfalls Maßanfertigung und Schrägschnitt erforderlich.													
Höhe Duschkabine	Wanneneinbaumaß WE	Glasaußenkante GAK	Duschwanne Duschplatz W	Schenkelmaß Wanne * inklusive Stabilisierung a	Einstiegsbreite E	Artikelnummer Silber Mattglanz = 1 ESG Klar = A	Preis EUR o. MwSt. I/2021	Artikelnummer Silber Hochglanz = V ESG Klar = A	Preis EUR o. MwSt. I/2021	Artikelnummer Silber Mattglanz = 1 ESG Klar mit KermiCLEAN = P	Preis EUR o. MwSt. I/2021	Artikelnummer Silber Hochglanz = V ESG Klar mit KermiCLEAN = P	Preis EUR o. MwSt. I/2021
1850	880-910	855-885	900	400	641	PX F40 09018 1AK	2282,-	PX F40 09018 VAK	2788,-	PX F40 09018 1PK	2606,-	PX F40 09018 VPK	3112,-
	880-910	855-885		437	589	PX F43 09018 1AK		PX F43 09018 VAK		PX F43 09018 1PK		PX F43 09018 VPK	
	880-910	855-885		450	570	PX F45 09018 1AK		PX F45 09018 VAK		PX F45 09018 1PK		PX F45 09018 VPK	
	880-910	855-885		475	534	PX F47 09018 1AK		PX F47 09018 VAK		PX F47 09018 1PK		PX F47 09018 VPK	
	980-1010	955-985	1000	500*	641	PX F50 10018 1AK	2536,-	PX F50 10018 VAK	3042,-	PX F50 10018 1PK	2860,-	PX F50 10018 VPK	3366,-
	980-1010	955-985		537*	589	PX F53 10018 1AK		PX F53 10018 VAK		PX F53 10018 1PK		PX F53 10018 VPK	
2000	880-910	855-885	900	400	641	PX F40 09020 1AK	2536,-	PX F40 09020 VAK	3042,-	PX F40 09020 1PK	2860,-	PX F40 09020 VPK	3366,-
	880-910	855-885		437	589	PX F43 09020 1AK		PX F43 09020 VAK		PX F43 09020 1PK		PX F43 09020 VPK	
	880-910	855-885		450	570	PX F45 09020 1AK		PX F45 09020 VAK		PX F45 09020 1PK		PX F45 09020 VPK	
	880-910	855-885		475	534	PX F47 09020 1AK		PX F47 09020 VAK		PX F47 09020 1PK		PX F47 09020 VPK	
	980-1010	955-985	1000	500*	641	PX F50 10020 1AK	2791,-	PX F50 10020 VAK	3297,-	PX F50 10020 1PK	3115,-	PX F50 10020 VPK	3621,-
	980-1010	955-985		537*	589	PX F53 10020 1AK		PX F53 10020 VAK		PX F53 10020 1PK		PX F53 10020 VPK	

Maßanfertigung nur nach Maßblatt												
Alle Maßangaben in mm. Für sämtliche Standard-Fünfeckwannen als Maßanfertigung lieferbar. Breitenverstellmöglichkeit Maßanfertigung + 18 mm / - 12 mm.												
Höhe Duschkabine	Wanneneinbaumaß max. 1450 WE > 950 Stabilisierung ZDSS VSS PX erforderlich, Seite 226	Schenkelmaß Wanne a > 500 Stabilisierung ZDSS VSS PX erforderlich, Seite 226	Breite je Türflügel	Artikelnummer Silber Mattglanz ESG Klar	Preis EUR o. MwSt. I/2021	Artikelnummer Silber Hochglanz ESG Klar	Preis EUR o. MwSt. I/2021	Artikelnummer Silber Mattglanz ESG Klar mit KermiCLEAN	Preis EUR o. MwSt. I/2021	Artikelnummer Silber Hochglanz ESG Klar mit KermiCLEAN	Preis EUR o. MwSt. I/2021	Bestellangaben
bis 1850	bis 950x950	min. 185	max. 700	PX F..	2665,-	PX F..	3171,-	PX F..	2989,-	PX F..	3495,-	PX F..
	bis 1450x1450	min. 185	max. 700	PX F..	2791,-	PX F..	3297,-	PX F..	3115,-	PX F..	3621,-	+ Höhe Duschkabine + Wanneneinbaumaß
1851-2050	bis 950x950	min. 185	max. 700	PX F..	2918,-	PX F..	3424,-	PX F..	3242,-	PX F..	3748,-	+ Schenkelmaß Wanne
	bis 1450x1450	min. 185	max. 700	PX F..	3046,-	PX F..	3552,-	PX F..	3370,-	PX F..	3876,-	+ Breite Türflügel + Oberfläche
2051-2200	bis 950x950	min. 185	max. 700	PX F..	3002,-	PX F..	3508,-	PX F..	3326,-	PX F..	3832,-	+ Glas
	bis 1450x1450	min. 185	max. 700	PX F..	3129,-	PX F..	3635,-	PX F..	3453,-	PX F..	3959,-	
	Schrägschnitt			+ EUR 280,- auf Preis Maßanfertigung je Schrägschnitt								
	Ausschnitt			+ EUR 280,- auf Preis Maßanfertigung je Ausschnitt								
	Sonderkonstruktion			auf Anfrage								

Gläser	Aufpreis auf ESG Klar		Aufpreis auf ESG Klar mit KermiCLEAN	
	Code	Preis	Code	Preis
■ ESG Milchglas SR Opaco	U	+ 693,-	Y	+ 693,-
■ ESG Farbglass Grau	L	+ 693,-	M	+ 693,-

Bestellbeispiel:  
**PX F40 09020 VYK**  
**V** = Silber Hochglanz  
**Y** = ESG Milchglas SR Opaco mit KermiCLEAN

KermiEXTRA										Preis EUR o. MwSt. I/2021 Aufpreis auf Preis Serienteil / Maßanfertigung
Griffe (1 kompletter Griff innen und außen) XE 1	<b>249,-</b>	TU1, TU2, GI	<b>213,-</b>	FI, DI, PE, AT1, AT2, RA, LI, XE2	<b>169,-</b>					Seite 746-751
Sandgestrahlte Gläser	Dekor Stripe 2, Stripe 4	<b>384,-</b>	Alle weiteren Kermi Dekore		<b>502,-</b>	Individuelle Dekore auf Anfrage.				Seite 752-765
Spiegelglas	Breite in mm je Artikel	- 550	<b>280,-</b>	551-950	<b>483,-</b>	951-1250	<b>688,-</b>	ab 1251	<b>966,-</b>	Seite 766-769
Oberflächen	auf Silber Hochglanz				<b>553,-</b>					Seite 770-773

Fünfeck-Duschkabine (Pendeltüren mit Festfeldern)



Einbaumöglichkeiten

Ecke: PX F..

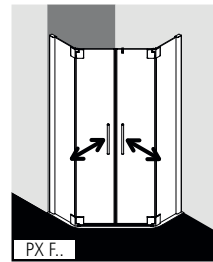

U-Kabine: PX F.. als Maßanfertigung und PX UWD (Seite 192)

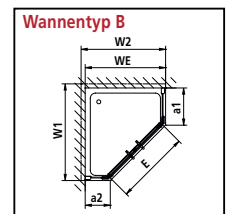
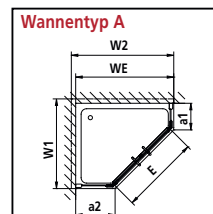
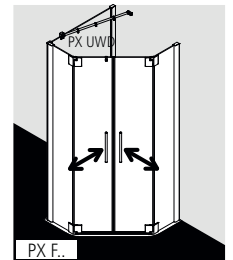
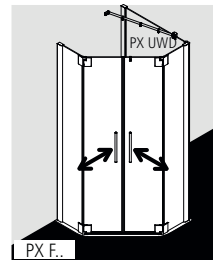

Produktleistung

- Passende Fünfeck-Duschwannen siehe Seite 213.
- Teilgerahmte Fünfeck-Duschkabine mit zwei Glasflügeln, nach innen und außen öffnend, mit zwei Festfeldern.
- Optional mit PASA-Stabilisierungen (innen).
- Verglasung mit 8 mm Einscheiben-Sicherheitsglas nach EN 12150, optional mit Pflegeleicht-Beschichtung KermiCLEAN.
- Profile aus hochwertigem eloxiertem Aluminium, Beschläge und Griffe aus hochwertigem Metall.
- Verstellmöglichkeit im Wandprofil 30 mm.
- Beschläge mit Hebe-Senk-Mechanismus und innen bündig mit der Glasoberfläche.
- Durchgehende Magnetleisten und Dichtprofile, waagerechte Dichtleiste mit Wasserabpralleffekt.
- Mit Bodenschwelle (Höhe 6 mm) ♦♦, oder ohne Bodenschwelle (bodenfrei) installierbar ♦♦♦, siehe Seite 84-85.
- PASA XP erfüllt die Anforderungen der Spritzwasserschutzprüfung nach DIN EN 14428.
- Im Lieferumfang enthalten: Befestigungsmaterial. Ein frei platzierbarer transparenter Handtuchhalter-Haken.

Aufmaß + Montage

Informationen zu Aufmaß + Montage siehe Seite 78 – 81

Kermi Duschkabine sind zur Montage auf Duschwanne bzw. Duschplatz bestimmt. Bei anderweitiger Verwendung ist ein gleichwertiger Duschbereich (Gefälle, Abdichtung nach DIN 18534, ...) sicherzustellen.

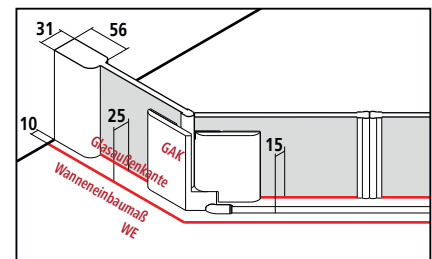



Breitenverstellmaß BV = Wanneneinbaumaß WE - 10 mm



# PX F.- FÜR UNGLEICHSCHENKLIGE WANNEN

Höhe Duschkabine		Wanneneinbaumaß WE	Glasaußenkante GAK	Duschwanne Duschplatz W1 / W2	Schenkelmaß Wanne * inklusive Stabilisierung a1 / a2	Einstiegsbreite E2	Artikelnummer Silber Mattglanz = 1 ESG Klar = A	Preis EUR o. MwSt. I/2021	Artikelnummer Silber Hochglanz = V ESG Klar = A	Preis EUR o. MwSt. I/2021	Artikelnummer Silber Mattglanz = 1 ESG Klar mit KermiCLEAN = P	Preis EUR o. MwSt. I/2021	Artikelnummer Silber Hochglanz = V ESG Klar mit KermiCLEAN = P	Preis EUR o. MwSt. I/2021	
<b>1850</b>		<b>Wannentyp A</b>													
		730-760/880-910	705-735/855-885	750x900	300/450	570	PX F00 F1118 1AK	2282,-	PX F00 F1118 VAK	2788,-	PX F00 F1118 1PK	2606,-	PX F00 F1118 VPK	3112,-	
		780-810/880-910	755-785/855-885	800x900	350/450	570	PX F00 F2118 1AK		PX F00 F2118 VAK		PX F00 F2118 1PK		PX F00 F2118 VPK		
		780-810/880-910	755-785/855-885		300/400	650	PX F00 F2318 1AK		PX F00 F2318 VAK		PX F00 F2318 1PK		PX F00 F2318 VPK		
		880-910/1380-1410	855-885/1355-1385	900x1400	400/900*	634	PX F00 F5118 1AK	2665,-	PX F00 F5118 VAK	3171,-	PX F00 F5118 1PK	2989,-	PX F00 F5118 VPK	3495,-	
<b>1850</b>		<b>Wannentyp B</b>													
		880-910/730-760	855-885/705-735	900x750	450/300	570	PX F00 F1218 1AK	2282,-	PX F00 F1218 VAK	2788,-	PX F00 F1218 1PK	2606,-	PX F00 F1218 VPK	3112,-	
		880-910/780-810	855-885/755-785	900x800	450/350	570	PX F00 F2218 1AK		PX F00 F2218 VAK		PX F00 F2218 1PK		PX F00 F2218 VPK		
		880-910/780-810	855-885/755-785		400/300	650	PX F00 F2418 1AK		PX F00 F2418 VAK		PX F00 F2418 1PK		PX F00 F2418 VPK		
		1380-1410/880-910	1355-1385/855-885	1400x900	900*/400	634	PX F00 F5218 1AK	2665,-	PX F00 F5218 VAK	3171,-	PX F00 F5218 1PK	2989,-	PX F00 F5218 VPK	3495,-	
<b>2000</b>		<b>Wannentyp A</b>													
		730-760/880-910	705-735/855-885	750x900	300/450	570	PX F00 F1120 1AK	2536,-	PX F00 F1120 VAK	3042,-	PX F00 F1120 1PK	2860,-	PX F00 F1120 VPK	3366,-	
		780-810/880-910	755-785/855-885	800x900	350/450	570	PX F00 F2120 1AK		PX F00 F2120 VAK		PX F00 F2120 1PK		PX F00 F2120 VPK		
		780-810/880-910	755-785/855-885		300/400	650	PX F00 F2320 1AK		PX F00 F2320 VAK		PX F00 F2320 1PK		PX F00 F2320 VPK		
		880-910/1380-1410	855-885/1355-1385	900x1400	400/900*	634	PX F00 F5120 1AK	2918,-	PX F00 F5120 VAK	3424,-	PX F00 F5120 1PK	3242,-	PX F00 F5120 VPK	3748,-	
<b>2000</b>		<b>Wannentyp B</b>													
		880-910/730-760	855-885/705-735	900x750	450/300	570	PX F00 F1220 1AK	2536,-	PX F00 F1220 VAK	3042,-	PX F00 F1220 1PK	2860,-	PX F00 F1220 VPK	3366,-	
		880-910/780-810	855-885/755-785	900x800	450/350	570	PX F00 F2220 1AK		PX F00 F2220 VAK		PX F00 F2220 1PK		PX F00 F2220 VPK		
		880-910/780-810	855-885/755-785		400/300	650	PX F00 F2420 1AK		PX F00 F2420 VAK		PX F00 F2420 1PK		PX F00 F2420 VPK		
		1380-1410/880-910	1355-1385/855-885	1400x900	900*/400	634	PX F00 F5220 1AK	2918,-	PX F00 F5220 VAK	3424,-	PX F00 F5220 1PK	3242,-	PX F00 F5220 VPK	3748,-	

Höhe Duschkabine		Wanneneinbaumaß max. 1450 WE	Schenkelmaß Wanne a1 / a2	Breite je Türflügel	Artikelnummer Silber Mattglanz ESG Klar	Preis EUR o. MwSt. I/2021	Artikelnummer Silber Hochglanz ESG Klar	Preis EUR o. MwSt. I/2021	Artikelnummer Silber Mattglanz ESG Klar mit KermiCLEAN	Preis EUR o. MwSt. I/2021	Artikelnummer Silber Hochglanz ESG Klar mit KermiCLEAN	Preis EUR o. MwSt. I/2021	Bestellangaben
<b>bis 1850</b>		bis 950x950	min. 185	max. 700	PX F..	2665,-	PX F..	3171,-	PX F..	2989,-	PX F..	3495,-	PX F..
		bis 1450x1450	min. 185	max. 700	PX F..	2791,-	PX F..	3297,-	PX F..	3115,-	PX F..	3621,-	+ Höhe Duschkabine + Wanneneinbaumaß
<b>1851-2050</b>		bis 950x950	min. 185	max. 700	PX F..	2918,-	PX F..	3424,-	PX F..	3242,-	PX F..	3748,-	+ Schenkelmaß Wanne a1/a2
		bis 1450x1450	min. 185	max. 700	PX F..	3046,-	PX F..	3552,-	PX F..	3370,-	PX F..	3876,-	+ Breite Türflügel + Oberfläche
<b>2051-2200</b>		bis 950x950	min. 185	max. 700	PX F..	3002,-	PX F..	3508,-	PX F..	3326,-	PX F..	3832,-	+ Glas
		bis 1450x1450	min. 185	max. 700	PX F..	3129,-	PX F..	3635,-	PX F..	3453,-	PX F..	3959,-	
		Schrägschnitt				+ EUR 280,- auf Preis Maßanfertigung je Schrägschnitt							
		Ausschnitt				+ EUR 280,- auf Preis Maßanfertigung je Ausschnitt							
		Sonderkonstruktion				auf Anfrage							

Gläser	Aufpreis auf ESG Klar		Aufpreis auf ESG Klar mit KermiCLEAN	
	Code	Preis	Code	Preis
■ ESG Milchglas SR Opaco	U	+ 693,-	Y	+ 693,-
■ ESG Farbglas Grau	L	+ 693,-	M	+ 693,-

Bestellbeispiel:  
**PX F00 F1120 VYK**  
**V** = Silber Hochglanz  
**Y** = ESG Milchglas SR Opaco mit KermiCLEAN

KermiEXTRA			Preis EUR o. MwSt. I/2021	Aufpreis auf Preis Serienteil / Maßanfertigung
Griffe (1 kompletter Griff innen und außen) XE 1	<b>249,-</b>	TU1, TU2, Gl	<b>213,-</b>	FI, DI, PE, AT1, AT2, RA, LI, XE2 <b>169,-</b>
Sandgestrahlte Gläser	Dekor Stripe 2, Stripe 4 <b>384,-</b>	Alle weiteren Kermi Dekore <b>502,-</b>		Individuelle Dekore auf Anfrage.
Spiegelglas	Breite in mm je Artikel	- 550 <b>280,-</b>	551-950 <b>483,-</b>	951-1250 <b>688,-</b> ab 1251 <b>966,-</b>
Oberflächen	auf Silber Hochglanz	<b>553,-</b>		



**Einbaumöglichkeiten**

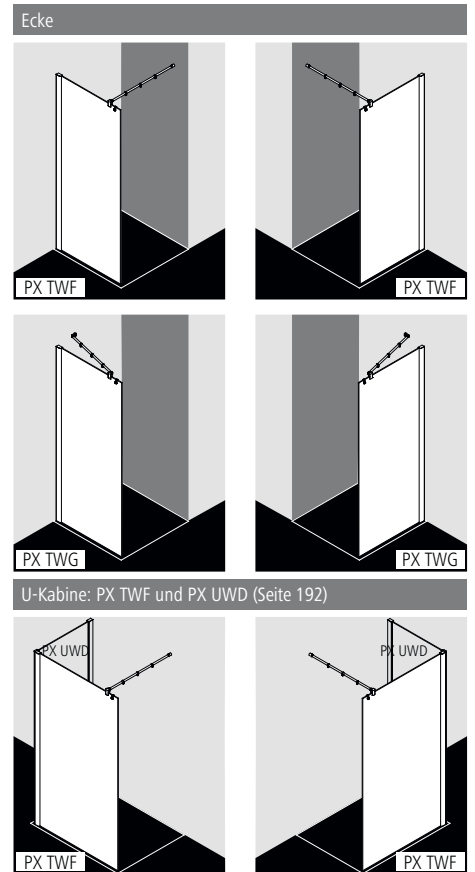

**Produktleistung**

- Teilgerahmte Walk-In-Glasanlage mit Wandbefestigung.
- Mit 90° PASA-Stabilisierung (PX TWF) oder mit 45° PASA-Stabilisierung variabel (PX TWG).
- Verglasung mit 8 mm Einscheiben-Sicherheitsglas nach EN 12150, optional mit Pflegeleicht-Beschichtung KermiCLEAN.
- Profile aus hochwertigem eloxiertem Aluminium.
- Stabilisierung aus hochwertigem eloxiertem Aluminium und hochwertigem Metall.
- Verstellmöglichkeit im Wandprofil 30 mm.
- PASA XP erfüllt die Anforderungen der Spritzwasserschutzprüfung nach DIN EN 14428.
- Im Lieferumfang enthalten: Befestigungsmaterial. Ein frei platzierbarer transparenter Handtuchhalter-Haken.

**Aufmaß + Montage**

Informationen zu Aufmaß + Montage siehe Seite 78 – 81

Kermi Duschkabinen sind zur Montage auf Duschwanne bzw. Duschplatz bestimmt. Bei anderweitiger Verwendung ist ein gleichwertiger Duschbereich (Gefälle, Abdichtung nach DIN 18534, ...) sicherzustellen.

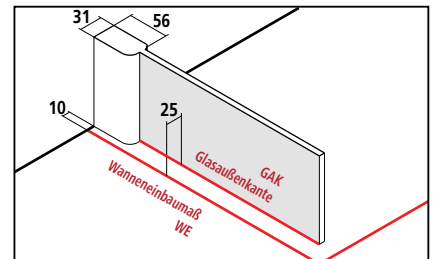

Breitenverstellmaß BV = Wanneneinbaumaß WE - 10 mm





KermiEXTRA		*max. Breite siehe rechte Seite		Preis EUR o. MwSt. I/2021 Aufpreis auf Preis Serienteil / Maßanfertigung	
Sandgestrahlte Gläser	Dekor Stripe 2, Stripe 4 <b>192,-</b>	Alle weiteren Kermi Dekore	<b>251,-</b>	Individuelle Dekore auf Anfrage.	Seite 752-765
Spiegelglas	Breite in mm je Artikel	- 550 <b>280,-</b>	551-950 <b>483,-</b>	951-1250 <b>688,-</b>	ab 1251 <b>966,-</b>
Oberflächen	auf Silber Hochglanz	<b>197,-</b>			Seite 770-773

# PX TWF/G

Serienteil		Bei Bestellung bitte immer angeben:									
Alle Maßangaben in mm bei lotgerechten Wänden. Schräge unter der WALK-IN Wall max. 3 mm, andernfalls Maßanfertigung und Schrägschnitt erforderlich. Kürzen der 90° Stabilisierung bauseits möglich.		PX TWF = 90° Stabilisierung (Länge 1220 mm)					WALK-IN Wall rechts und links verwendbar.				
		PX TWG = 45° Stabilisierung variabel									
Höhe Duschkabine	Wanneneinbaumaß WE	Gesamtbreite A	Artikelnummer Silber Mattglanz = 1 ESG Klar = A	Preis EUR o. MwSt. I/2021	Artikelnummer Silber Hochglanz = V ESG Klar = A	Preis EUR o. MwSt. I/2021	Artikelnummer Silber Mattglanz = 1 ESG Klar mit KermiCLEAN = P	Preis EUR o. MwSt. I/2021	Artikelnummer Silber Hochglanz = V ESG Klar mit KermiCLEAN = P	Preis EUR o. MwSt. I/2021	
1850	730-760	720-750	PX TWF/G 07518 1AK	695,-	PX TWF/G 07518 VAK	822,-	PX TWF/G 07518 1PK	857,-	PX TWF/G 07518 VPK	984,-	
	780-810	770-800	PX TWF/G 08018 1AK		PX TWF/G 08018 VAK		PX TWF/G 08018 1PK		PX TWF/G 08018 VPK		
	880-910	870-900	PX TWF/G 09018 1AK		PX TWF/G 09018 VAK		PX TWF/G 09018 1PK		PX TWF/G 09018 VPK		
	980-1010	970-1000	PX TWF/G 10018 1AK	801,-	PX TWF/G 10018 VAK	928,-	PX TWF/G 10018 1PK	963,-	PX TWF/G 10018 VPK	1090,-	
	1180-1210	1170-1200	PX TWF/G 12018 1AK	907,-	PX TWF/G 12018 VAK	1034,-	PX TWF/G 12018 1PK	1069,-	PX TWF/G 12018 VPK	1196,-	
	1380-1410	1370-1400	PX TWF/G 14018 1AK	1009,-	PX TWF/G 14018 VAK	1136,-	PX TWF/G 14018 1PK	1171,-	PX TWF/G 14018 VPK	1298,-	
2000	730-760	720-750	PX TWF/G 07520 1AK	795,-	PX TWF/G 07520 VAK	922,-	PX TWF/G 07520 1PK	957,-	PX TWF/G 07520 VPK	1084,-	
	780-810	770-800	PX TWF/G 08020 1AK		PX TWF/G 08020 VAK		PX TWF/G 08020 1PK		PX TWF/G 08020 VPK		
	880-910	870-900	PX TWF/G 09020 1AK		PX TWF/G 09020 VAK		PX TWF/G 09020 1PK		PX TWF/G 09020 VPK		
	980-1010	970-1000	PX TWF/G 10020 1AK	900,-	PX TWF/G 10020 VAK	1027,-	PX TWF/G 10020 1PK	1062,-	PX TWF/G 10020 VPK	1189,-	
	1180-1210	1170-1200	PX TWF/G 12020 1AK	1003,-	PX TWF/G 12020 VAK	1130,-	PX TWF/G 12020 1PK	1165,-	PX TWF/G 12020 VPK	1292,-	
	1380-1410	1370-1400	PX TWF/G 14020 1AK	1106,-	PX TWF/G 14020 VAK	1233,-	PX TWF/G 14020 1PK	1268,-	PX TWF/G 14020 VPK	1395,-	

Maßanfertigung nur nach Maßblatt		Bei Bestellung bitte immer angeben:									
Alle Maßangaben in mm. Breitenverstellmöglichkeit Maßanfertigung + 18 mm / - 12 mm. Kürzen der 90° Stabilisierung bauseits möglich.		PX TWF = 90° Stabilisierung					WALK-IN Wall rechts und links verwendbar.				
		PX TWG = 45° Stabilisierung variabel									
Höhe Duschkabine	Wanneneinbaumaß WE max. 2000 bei Höhe bis 1450 max. 1450 bei Höhe bis 2200	Artikelnummer Silber Mattglanz ESG Klar	Preis EUR o. MwSt. I/2021	Artikelnummer Silber Hochglanz ESG Klar	Preis EUR o. MwSt. I/2021	Artikelnummer Silber Mattglanz ESG Klar mit KermiCLEAN	Preis EUR o. MwSt. I/2021	Artikelnummer Silber Hochglanz ESG Klar mit KermiCLEAN	Preis EUR o. MwSt. I/2021	Bestellangaben	
bis 1450	bis 1450	PX TWF	1003,-	PX TWF	1130,-	PX TWF	1165,-	PX TWF	1292,-	PX TWF/G	
	1451-1650	PX TWF	1074,-	PX TWF	1201,-	PX TWF	1236,-	PX TWF	1363,-	+ Höhe Duschkabine	
	1651-2000	PX TWF	1144,-	PX TWF	1271,-	PX TWF	1306,-	PX TWF	1433,-	+ Gesamtbreite / Wanneneinbaumaß	
1451-1850	bis 950	PX TWF/G	907,-	PX TWF/G	1034,-	PX TWF/G	1069,-	PX TWF/G	1196,-	+ Oberfläche	
	951-1250	PX TWF/G	975,-	PX TWF/G	1102,-	PX TWF/G	1137,-	PX TWF/G	1264,-	+ Glas	
	1251-1450	PX TWF/G	1043,-	PX TWF/G	1170,-	PX TWF/G	1205,-	PX TWF/G	1332,-	+ Länge Stabilisierung (max. 1220)	
	1451-1650	PX TWF	1112,-	PX TWF	1239,-	PX TWF	1274,-	PX TWF	1401,-		
	1651-1850	PX TWF	1181,-	PX TWF	1308,-	PX TWF	1343,-	PX TWF	1470,-		
1851-2050	bis 950	PX TWF/G	1003,-	PX TWF/G	1130,-	PX TWF/G	1165,-	PX TWF/G	1292,-		
	951-1250	PX TWF/G	1074,-	PX TWF/G	1201,-	PX TWF/G	1236,-	PX TWF/G	1363,-		
	1251-1450	PX TWF/G	1144,-	PX TWF/G	1271,-	PX TWF/G	1306,-	PX TWF/G	1433,-		
	1451-1650	PX TWF	1214,-	PX TWF	1341,-	PX TWF	1376,-	PX TWF	1503,-		
	1651-1850	PX TWF	1284,-	PX TWF	1411,-	PX TWF	1446,-	PX TWF	1573,-		
2051-2200	bis 950	PX TWF/G	1235,-	PX TWF/G	1362,-	PX TWF/G	1397,-	PX TWF/G	1524,-		
	951-1250	PX TWF/G	1304,-	PX TWF/G	1431,-	PX TWF/G	1466,-	PX TWF/G	1593,-		
	1251-1450	PX TWF/G	1375,-	PX TWF/G	1502,-	PX TWF/G	1537,-	PX TWF/G	1664,-		
	1451-1650	PX TWF	1447,-	PX TWF	1574,-	PX TWF	1609,-	PX TWF	1736,-		

	Schrägschnitt	+ EUR 120,- auf Preis Maßanfertigung je Schrägschnitt
	Ausschnitt	+ EUR 120,- auf Preis Maßanfertigung je Ausschnitt
	Sonderkonstruktion	auf Anfrage

Gläser	Aufpreis auf ESG Klar		Aufpreis auf ESG Klar mit KermiCLEAN	
	Code	Preis	Code	Preis
Weitere Gläser über KermiEXTRA, siehe linke Seite.				
■ ESG Milchglas SR Opaco	U	+ 348,-	Y	+ 348,-
■ ESG Farbglass Grau	L	+ 348,-	M	+ 348,-

Bestellbeispiel:  
**PX TWF 07520 VYK**  
**F** = 90° Stabilisierung  
**V** = Silber Hochglanz  
**Y** = ESG Milchglas SR Opaco mit KermiCLEAN

- Glaskantenschutzprofil senkrecht zum nachträglichen Anbringen ZDGK PRO PX
  - Handtuchhalter 660 mm werksseitig vormontiert
  - Handtuchhalter 340 mm werksseitig vormontiert
- Zubehör Seite 227  
+ EUR 246,- auf Preis Maßanfertigung, weitere Infos Seite 226  
+ EUR 193,- auf Preis Maßanfertigung, weitere Infos Seite 226

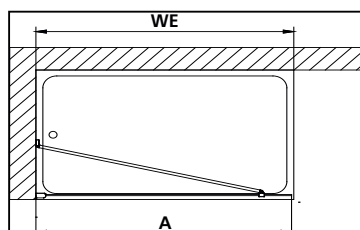
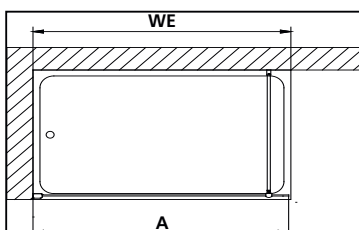



### Produktleistung

- Teilgerahmte Walk-In-Glasanlage mit beweglichem Flügel, 90° nach innen und außen schwenkbar, mit Wandbefestigung.
- Mit 90° PASA-Stabilisierung.
- Verglasung mit 8 mm Einscheiben-Sicherheitsglas nach EN 12150, optional mit Pflegeleicht-Beschichtung KermiCLEAN.
- Profile aus hochwertigem eloxiertem Aluminium, Beschlagsgelenke aus hochwertigem Metall.
- Stabilisierung aus hochwertigem eloxiertem Aluminium und hochwertigem Metall.
- Verstellmöglichkeit im Wandprofil 30 mm.
- Flügelbeschläge mit Hebe-Senk-Mechanismus, Beschläge innen bündig mit der Glasoberfläche.
- Durchgehende Dichtprofile und waagerechte Dichtleiste mit Wasserabpralleffekt.
- Mit Glaskantenschutzprofil.
- Ohne Bodenschwelle (bodenfrei) installierbar ●●●, siehe Seite 84-85.
- PASA XP erfüllt die Anforderungen der Spritzwasserschutzprüfung nach DIN EN 14428.
- Im Lieferumfang enthalten: Befestigungsmaterial. Ein frei platzierbarer transparenter Handtuchhalter-Haken.

### Einbaumöglichkeiten

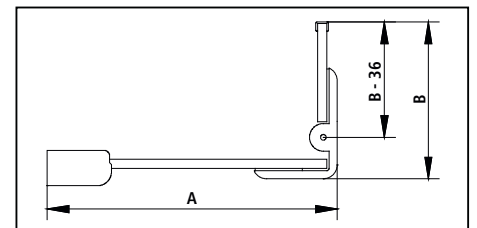
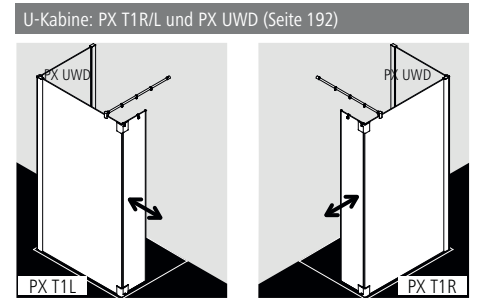
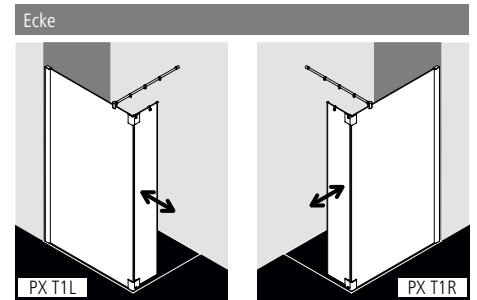

### Aufmaß + Montage

Informationen zu Aufmaß + Montage siehe Seite 78 – 81

Kermi Duschkabinen sind zur Montage auf Duschwanne bzw. Duschplatz bestimmt. Bei anderweitiger Verwendung ist ein gleichwertiger Duschbereich (Gefälle, Abdichtung nach DIN 18534, ...) sicherzustellen.

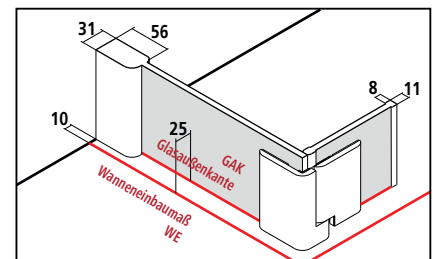

Breitenverstellmaß BV = Wanneneinbaumaß WE - 16 mm







# PX T1R/L

Serienteil auf Duschwanne und Kermi Duschplatz					Bei Bestellung bitte immer angeben:							
Alle Maßangaben in mm bei lotgerechten Wänden. Schräge unter der WALK-IN Wall max. 3 mm, andernfalls Maßanfertigung und Schrägschnitt erforderlich. Kürzen der 90° Stabilisierung bauseits möglich.					PX T1R = WALK-IN Wall rechts PX T1L = WALK-IN Wall links 90° Stabilisierung (Länge 1220 mm)							
Höhe Duschkabine	Wanneneinbaumaß WE	Glasaußenkante GAK WALK-IN Wall	Breite WALK-IN Wall A	Breite beweglicher Flügel B	Artikelnummer Silber Mattglanz = 1 ESG Klar = A	Preis EUR o. MwSt. I/2021	Artikelnummer Silber Hochglanz = V ESG Klar = A	Preis EUR o. MwSt. I/2021	Artikelnummer Silber Mattglanz = 1 ESG Klar mit KermiCLEAN = P	Preis EUR o. MwSt. I/2021	Artikelnummer Silber Hochglanz = V ESG Klar mit KermiCLEAN = P	Preis EUR o. MwSt. I/2021
1850	730-760	705-735	714-744	474	PX T1R/L 07518 1AK	1501,-	PX T1R/L 07518 VAK	1754,-	PX T1R/L 07518 1PK	1663,-	PX T1R/L 07518 VPK	1916,-
	780-810	755-785	764-794	474	PX T1R/L 08018 1AK		PX T1R/L 08018 VAK		PX T1R/L 08018 1PK		PX T1R/L 08018 VPK	
	880-910	855-885	864-894	474	PX T1R/L 09018 1AK		PX T1R/L 09018 VAK		PX T1R/L 09018 1PK		PX T1R/L 09018 VPK	
	980-1010	955-985	964-994	474	PX T1R/L 10018 1AK	1698,-	PX T1R/L 10018 VAK	1951,-	PX T1R/L 10018 1PK	1860,-	PX T1R/L 10018 VPK	2113,-
	1180-1210	1155-1185	1164-1194	474	PX T1R/L 12018 1AK		PX T1R/L 12018 VAK		PX T1R/L 12018 1PK		PX T1R/L 12018 VPK	
	1280-1310	1255-1285	1264-1294	474	PX T1R/L 13018 1AK	1843,-	PX T1R/L 13018 VAK	2096,-	PX T1R/L 13018 1PK	2005,-	PX T1R/L 13018 VPK	2258,-
	1380-1410	1355-1385	1364-1394	474	PX T1R/L 14018 1AK		PX T1R/L 14018 VAK		PX T1R/L 14018 1PK		PX T1R/L 14018 VPK	
2000	730-760	705-735	714-744	474	PX T1R/L 07520 1AK	1626,-	PX T1R/L 07520 VAK	1879,-	PX T1R/L 07520 1PK	1788,-	PX T1R/L 07520 VPK	2041,-
	760-790	735-765	744-774	474	PX T1R/L 07820 1AK		PX T1R/L 07820 VAK		PX T1R/L 07820 1PK		PX T1R/L 07820 VPK	
	780-810	755-785	764-794	474	PX T1R/L 08020 1AK		PX T1R/L 08020 VAK		PX T1R/L 08020 1PK		PX T1R/L 08020 VPK	
	810-840	785-815	794-824	474	PX T1R/L 08320 1AK		PX T1R/L 08320 VAK		PX T1R/L 08320 1PK		PX T1R/L 08320 VPK	
	880-910	855-885	864-894	474	PX T1R/L 09020 1AK		PX T1R/L 09020 VAK		PX T1R/L 09020 1PK		PX T1R/L 09020 VPK	
	910-940	885-915	894-924	474	PX T1R/L 09320 1AK		PX T1R/L 09320 VAK		PX T1R/L 09320 1PK		PX T1R/L 09320 VPK	
	980-1010	955-985	964-994	474	PX T1R/L 10020 1AK	1825,-	PX T1R/L 10020 VAK	2078,-	PX T1R/L 10020 1PK	1987,-	PX T1R/L 10020 VPK	2240,-
	1010-1040	985-1015	994-1024	474	PX T1R/L 10320 1AK		PX T1R/L 10320 VAK		PX T1R/L 10320 1PK		PX T1R/L 10320 VPK	
	1180-1210	1155-1185	1164-1194	474	PX T1R/L 12020 1AK		PX T1R/L 12020 VAK		PX T1R/L 12020 1PK		PX T1R/L 12020 VPK	
	1210-1240	1185-1215	1194-1224	474	PX T1R/L 12320 1AK		PX T1R/L 12320 VAK		PX T1R/L 12320 1PK		PX T1R/L 12320 VPK	
	1280-1310	1255-1285	1264-1294	474	PX T1R/L 13020 1AK	1972,-	PX T1R/L 13020 VAK	2225,-	PX T1R/L 13020 1PK	2134,-	PX T1R/L 13020 VPK	2387,-
	1380-1410	1355-1385	1364-1394	474	PX T1R/L 14020 1AK		PX T1R/L 14020 VAK		PX T1R/L 14020 1PK		PX T1R/L 14020 VPK	
	1410-1440	1385-1415	1394-1424	474	PX T1R/L 14320 1AK		PX T1R/L 14320 VAK		PX T1R/L 14320 1PK		PX T1R/L 14320 VPK	

Maßanfertigung nur nach Maßblatt					Bei Bestellung bitte immer angeben:							
Alle Maßangaben in mm. Breitenverstellmöglichkeit Maßanfertigung + 18 mm / - 12 mm. Kürzen der 90° Stabilisierung bauseits möglich.					PX T1R = WALK-IN Wall rechts PX T1L = WALK-IN Wall links Maß = Wanneneinbaumaß Maß = Glasaußenkante Siehe hierzu auch Seite 80-81.							
Höhe Duschkabine	Wanneneinbaumaß WE max. 1450	Breite WALK-IN Wall A	Breite beweglicher Flügel B	Artikelnummer Silber Mattglanz ESG Klar	Preis EUR o. MwSt. I/2021	Artikelnummer Silber Hochglanz ESG Klar	Preis EUR o. MwSt. I/2021	Artikelnummer Silber Mattglanz ESG Klar mit KermiCLEAN	Preis EUR o. MwSt. I/2021	Artikelnummer Silber Hochglanz ESG Klar mit KermiCLEAN	Preis EUR o. MwSt. I/2021	Bestellangaben
bis 1850	601-950	min. 180 / max. 1450	max. 724	PX T1R/L	1540,-	PX T1R/L	1793,-	PX T1R/L	1702,-	PX T1R/L	1955,-	PX T1R/L
	951-1250	min. 180 / max. 1450	max. 724	PX T1R/L	1761,-	PX T1R/L	2014,-	PX T1R/L	1923,-	PX T1R/L	2176,-	+ Höhe Duschkabine
	1251-1450	min. 180 / max. 1450	max. 524	PX T1R/L	1906,-	PX T1R/L	2159,-	PX T1R/L	2068,-	PX T1R/L	2321,-	+ Gesamtbreite /
1851-2050	601-950	min. 180 / max. 1450	max. 724	PX T1R/L	1668,-	PX T1R/L	1921,-	PX T1R/L	1830,-	PX T1R/L	2083,-	Wanneneinbaumaß
	951-1250	min. 180 / max. 1450	max. 724	PX T1R/L	1888,-	PX T1R/L	2141,-	PX T1R/L	2050,-	PX T1R/L	2303,-	+ Gesamtbreite
	1251-1450	min. 180 / max. 1450	max. 524	PX T1R/L	2034,-	PX T1R/L	2287,-	PX T1R/L	2196,-	PX T1R/L	2449,-	+ Breite Flügel
2051-2200	601-950	min. 180 / max. 1450	max. 724	PX T1R/L	1836,-	PX T1R/L	2089,-	PX T1R/L	1998,-	PX T1R/L	2251,-	+ Oberfläche
	951-1250	min. 180 / max. 1450	max. 724	PX T1R/L	2057,-	PX T1R/L	2310,-	PX T1R/L	2219,-	PX T1R/L	2472,-	+ Glas
	1251-1450	min. 180 / max. 1450	max. 524	PX T1R/L	2204,-	PX T1R/L	2457,-	PX T1R/L	2366,-	PX T1R/L	2619,-	+ Länge Stabilisierung (max. 1220)

	Schrägschnitt	+ EUR 120,- auf Preis Maßanfertigung je Schrägschnitt
	Ausschnitt	+ EUR 120,- auf Preis Maßanfertigung je Ausschnitt
	Sonderkonstruktion	auf Anfrage

Gläser	Aufpreis auf ESG Klar		Aufpreis auf ESG Klar mit KermiCLEAN	
	Code	Preis	Code	Preis
■ Weitere Gläser über KermiEXTRA.				
■ ESG Milchglas SR Opaco	U	+ 348,-	Y	+ 348,-
■ ESG Farbglas Grau	L	+ 348,-	M	+ 348,-

Bestellbeispiel:  
**PX T1R 07520 VYK**  
 V = Silber Hochglanz  
 Y = ESG Milchglas SR Opaco mit KermiCLEAN



■ Handtuchhalter 660 mm werksseitig vormontiert + EUR 246,- auf Preis Maßanfertigung, weitere Infos Seite 226  
 Handtuchhalter 340 mm werksseitig vormontiert + EUR 193,- auf Preis Maßanfertigung, weitere Infos Seite 226

KermiEXTRA Preis EUR o. MwSt. I/2021  
Aufpreis auf Preis Serienteil / Maßanfertigung

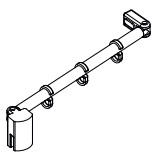
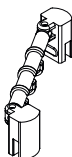
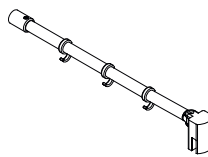
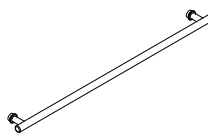
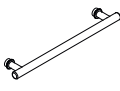
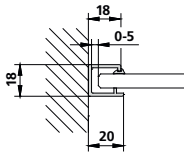
Sandgestrahlte Gläser	Dekor Stripe 2, Stripe 4 <b>384,-</b>	Alle weiteren Kermi Dekore <b>502,-</b>	Individuelle Dekore auf Anfrage.	Seite 752-765
Spiegelglas	Breite in mm je Artikel	- 550 <b>280,-</b>	551-950 <b>483,-</b>	951-1250 <b>688,-</b>
Oberflächen	auf Silber Hochglanz	<b>553,-</b>	ab 1251 <b>966,-</b>	Seite 766-769
				Seite 770-773

Zubehörbezeichnung Abbildung	Zubehörbeschreibung	Zubehörnummer Achtung: Teilweise nicht EDIFACT-fähig!	Preis EUR o. MwSt.	
			Silber Mattglanz = 1	Silber Hochglanz / Chrom = 2
<b>Stabilisierung</b>				
	Stabilisierungsmöglichkeit <b>Wand-Seitenwand / Festfeld</b>			
	Länge 700 mm	ZDSS VSS PX070.K	120,-	184,-
	Länge auf Maß bis max. 1200 mm	ZDSS VSS PA	120,-	184,-
	Länge auf Maß bis max. 1200 mm	ZDSS VSS PX	120,-	184,-
	Stabilisierungsmöglichkeit <b>Seitenwand-Seitenwand / Festfeld</b>			
	Länge auf Maß	ZDSS VSW PA	120,-	184,-
	Länge auf Maß	ZDSS VSW PX	120,-	184,-
	90° Stabilisierungsmöglichkeit <b>für Seitenwände / Festfelder / WALK-IN</b> Kann bei Montage beliebig gekürzt werden.			
	Länge 1220 mm	ZDSS S90 PA120.K	120,-	184,-
	Länge 1220 mm	ZDSS S90 PX 120.K	120,-	184,-
<b>Handtuchhalter</b>				
	1 kompletter Handtuchhalter Länge 660 mm innen flächenbündig für Seitenwand / WALK-IN werksseitig mittig vormontiert		siehe Seitenwand / WALK-IN	
	Handtuchhalter in anderer Position, Handtuchhalter auf Festfeld, mehrere Handtuchhalter		auf Anfrage	
	1 kompletter Handtuchhalter Länge 340 mm innen flächenbündig für Seitenwand / WALK-IN werksseitig mittig vormontiert		siehe Seitenwand / WALK-IN	
	Handtuchhalter in anderer Position, Handtuchhalter auf Festfeld, mehrere Handtuchhalter		auf Anfrage	
Zubehörbezeichnung Abbildung	Zubehörbeschreibung	Zubehörnummer Achtung: Teilweise nicht EDIFACT-fähig!	Preis EUR o. MwSt.	
			Silber Mattglanz = 1	Silber Hochglanz = V
<b>Sonderprofil</b>				
	Wandprofil für Wandbefestigung ohne Beschläge Vorab lieferbar, in Kombination mit PASA Duschkabine erfolgt eine preisliche Berücksichtigung von 293 EUR. für Festfeld PA 1GN für Festfeld b PA 1HN für Festfeld PA 1VN für Festfeld PA 1SW für Seitenwand PA TWD für Seitenwand PA GWD > 500 mm <b>Unbedingt bei Bestellung Duschkabine angeben:</b> <b>Wandprofil für Wandbefestigung ohne Beschläge.</b> Die Preisermäßigung kann nur nach Angabe der Bestell- oder Kermi Auftragsnummer erfolgen.			
	Höhe bis 2200 mm	ZDWO PRO PA	-	493,-

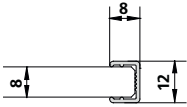
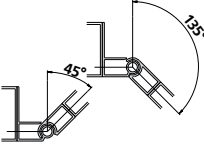
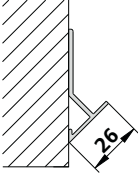
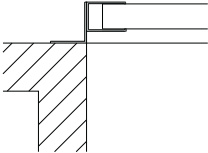
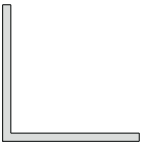
Zubehör

Zubehörbezeichnung Abbildung	Zubehörbeschreibung	Zubehörnummer Achtung: Teilweise nicht EDIFACT-fähig!	Preis EUR o. MwSt.	
			Silber Mattglanz = 1	Silber Hochglanz = V
<b>Sonderprofil</b>				
	Glaskantenschutzprofil senkrecht für Glasstärke 8 mm zum Schutz offener Glaskanten, zum nachträglichen Anbringen <b>Unbedingt Bauform und Glaslänge angeben!</b>			
	bis Höhe 2000 mm	ZDGK PRO PA	99,-	126,-
	bis Höhe 2000 mm	ZDGK PRO PX	99,-	126,-
	Höhe 2001 - 2200 mm	ZDGK PRO PA	107,-	136,-
	Höhe 2001 - 2200 mm	ZDGK PRO PX	107,-	136,-
	Gelenkprofil von 45° bis 135° mit Bearbeitung <b>Unbedingt Serie und Bauform angeben! Skizze erforderlich!</b>			
	bis Höhe 1850 mm	ZDGP KVW PX	160,-	210,-
	Höhe 1851 - 2050 mm	ZDGP KVW PX	192,-	250,-
	Höhe 2051 - 2200 mm	ZDGP KVW PX	222,-	292,-
	Wandanschlussprofil 45° mit Bearbeitung <b>Unbedingt Serie und Bauform angeben! Skizze erforderlich!</b>			
	bis Höhe 1850 mm	ZDWP PRO PX	160,-	210,-
	Höhe 1851 - 2050 mm	ZDWP PRO PX	192,-	250,-
	Höhe 2051 - 2200 mm	ZDWP PRO PX	222,-	292,-
Beispieldarstellung 	Wandanschlussprofil für Mauervorsprung mit Bearbeitung <b>Unbedingt Serie und Bauform angeben! Skizze erforderlich!</b>			
	bis Höhe 1850 mm	ZDKO PRO PX	160,-	210,-
	Höhe 1851 - 2050 mm	ZDKO PRO PX	192,-	250,-
	Höhe 2051 - 2200 mm	ZDKO PRO PX	222,-	292,-
	Alu-Winkel mit Bearbeitung <b>Unbedingt Serie und Bauform angeben! Skizze erforderlich!</b>			
	bis Höhe 1850 mm	ZDAW PRO PX	111,-	144,-
	Höhe 1851 - 2050 mm	ZDAW PRO PX	133,-	170,-
	Höhe 2051 - 2200 mm	ZDAW PRO PX	155,-	196,-
	Maße (* nicht in Silber Hochglanz) 100x50x3,0 mm / *80x40x3,0 mm / *60x60x6,0 mm / *60x60x2,5 mm / 50x50x3,0 mm / 50x50x2,5 mm / 50x30x2,0 mm			
	Alu-4-Kant-Rohr mit Bearbeitung <b>Unbedingt Serie und Bauform angeben! Skizze erforderlich!</b>			
	bis Höhe 1850 mm	ZDAV PRO PX	129,-	164,-
	Höhe 1851 - 2050 mm	ZDAV PRO PX	155,-	200,-
	Höhe 2051 - 2200 mm	ZDAV PRO PX	183,-	241,-
	Maße (* nicht in Silber Hochglanz) *60x60x3,0 mm / 50x50x3,0 mm / *45x45x2,0 mm / 40x40x2,7 mm / 34x34x2,7 mm / 30x30x2,7 mm / 24x24x2,7 mm / 20x20x2,0 mm			

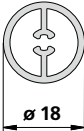
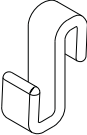
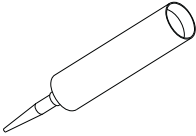
Zubehörbezeichnung Abbildung	Zubehörbeschreibung	Zubehörnummer Achtung: Teilweise nicht EDIFACT-fähig!	Preis EUR o. MwSt.	
			Silber Mattglanz = 1	Silber Hochglanz = V
<b>Sonderprofil</b>				
	Alu-Flach zum Überdecken vorhandener Bohrungen mit Bearbeitung <b>Unbedingt Serie und Bauform angeben! Skizze erforderlich!</b>			
	bis Höhe 1850 mm	ZDAF PRO PX	129,-	164,-
	Höhe 1851 - 2050 mm	ZDAF PRO PX	155,-	200,-
	Höhe 2051 - 2200 mm	ZDAF PRO PX	183,-	241,-
	Rohr für Stabilisierung			
	Länge 700 mm	ZDRR VR1 PX070.K	56,-	76,-
	Sonderlänge bis max. 1500 mm	ZDRR VR1 PX	67,-	90,-
<b>Handtuchhalter-Haken</b>				
	Transparente Handtuchhalter-Haken passend für Festfeld / Seitenwand und Türflügel			
	5 Stück	ZDHH HHH PA000XK	25,-	
	5 Stück	ZDHH HHH PX000XK	25,-	
<b>Dichtungsmittel</b>				
	Farbloses Dichtungsmittel			
	Kartusche 310 ml	ZDSI 000 PA000XK	22,-	
	Kartusche 310 ml	ZDSI 000 PX000XK	22,-	



**FILIA®**

**FILIA® XP**

Die Sachliche.

Pendeltür-Komfort

Serienhöhe 1850 mm

Serienhöhe 2000 mm

Höhe bis 2000 mm

Sondermaße

KermiEXTRA

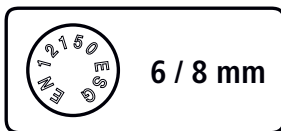

FILIA Pendeltür 1-flügelig und Seitenwand.

Serienmodelle FILIA

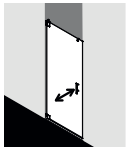

FI 1TO  
Seite 234



FI 1GN  
Seite 236

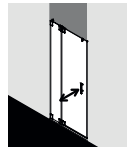

FI 1FN  
Seite 238

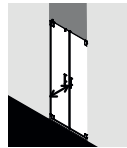

FI 1PTD  
Seite 240

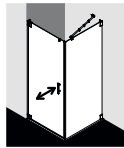

FI 1TW / TWD  
Seite 242

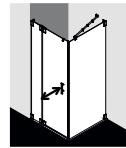

FI 1FW / TWD  
Seite 244

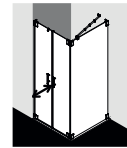

FI 1PSW / SWD  
Seite 246

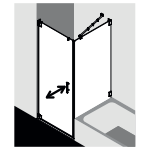

FI 1TV / TVD  
Seite 248

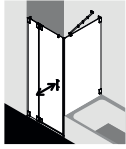

FI 1FV / TVD  
Seite 250



FI 1EPR/L / GWD  
Seite 252

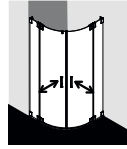

FI 1PRD  
Seite 254

Serienmodelle FILIA XP



FX 1TR/L  
Seite 258

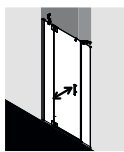

FX 1GR/L  
Seite 260

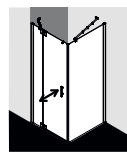

FX 1WR/L / TWD  
Seite 262 / 264

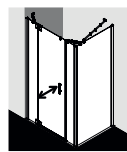

FX 1GR/L / UWD  
Seite 260 / 266

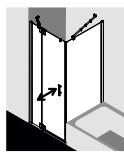

FX 1WR/L / TVD  
Seite 262 / 268

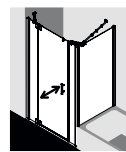

FX 1GR/L / UVD  
Seite 260 / 270

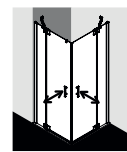

FX 1EPR/L  
Seite 272

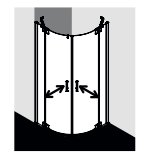

FX 1P..  
Seite 276

WALK-IN

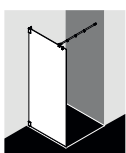

FI 1TWF\*  
Seite 256



FI 1TWG\*  
Seite 256

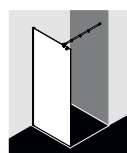

FI 1TPF\*  
Seite 256

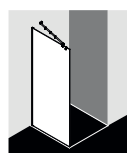

FI 1TPG\*  
Seite 256

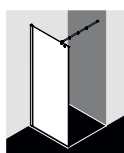

FX 1TWF\*  
Seite 280



FX 1TWG\*  
Seite 280

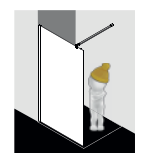

\*Nachträglich mit  
Tür verschließbar

Oberflächen je nach Serienmodell



Chrom



Silber Hochglanz

Gläser je nach Serienmodell



ESG Klar



ESG SR Opaco



ESG Grau

Optional mit Pflegeleicht-Beschichtung KermiCLEAN erhältlich



## FILIA / FILIA XP Design

Geradlinig sachliches Design, haptisch und optisch überzeugende Griffe und Beschläge aus hochwertigem verchromtem Metall.







Perfekter Türlauf



Zuverlässige Stabilität



Drehbares Wandprofil



Frei zugängliche Ecken



Praktischer  
Handtuchhaken



Hohe Glastransparenz



Schmales einfließbares  
Wandprofil



Spezieller  
Wasserabpralleffekt



Zusatzabdichtung  
inklusive



**Einbaumöglichkeiten**

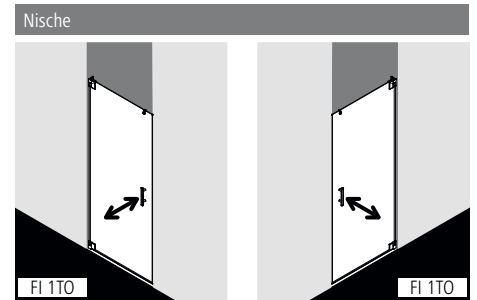

**Produktleistung**

- Individuell nach Maß gefertigt.
- Zum Einbau in einer Nische.
- Rahmenlose Tür mit einem Glasflügel, nach innen und außen öffnend.
- Verglasung mit 6 mm Einscheiben-Sicherheitsglas nach EN 12150, optional mit Pflegeleicht-Beschichtung KermiCLEAN.
- Beschläge und Griffe aus hochwertigem Metall.
- Beschläge mit Hebe-Senk-Mechanismus.
- Durchgehende Magnetleisten und Dichtprofile, waagerechte Dichtleiste mit Wasserabpralleffekt.
- Mit Bodenschwelle (Höhe 6 mm) 🍀🍀, oder ohne Bodenschwelle (bodenfrei) installierbar 🍀🍀🍀, siehe Seite 84-85.
- FILIA erfüllt die Anforderungen der Spritzwasserschutzprüfung nach DIN EN 14428.
- Im Lieferumfang enthalten: Befestigungsmaterial. Ein frei platzierbarer transparenter Handtuchhalter-Haken.

**Aufmaß + Montage**

Informationen zu Aufmaß + Montage siehe Seite 78 – 81

Kermi Duschkabinen sind zur Montage auf Duschwanne bzw. Duschplatz bestimmt. Bei anderweitiger Verwendung ist ein gleichwertiger Duschbereich (Gefälle, Abdichtung nach DIN 18534, ...) sicherzustellen.

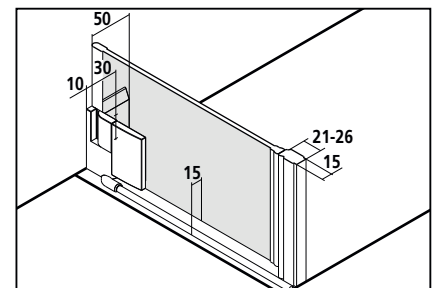

# FI 1TO

Maßanfertigung <b>nur nach Maßblatt</b> Alle Maßangaben in mm.						
Höhe Duschkabine	Breite max. 1050	Artikelnummer Chrom ESG Klar	Preis EUR o. MwSt. I/2021	Artikelnummer Chrom ESG Klar mit KermiCLEAN	Preis EUR o. MwSt. I/2021	Bestellangaben
bis 2000	bis 1050	FI 1TO	1110,-	FI 1TO	1272,-	FI 1TO + Höhe Duschkabine + Breite + Oberfläche + Glas
Nicht exakt lotgerechte Wände / waagerechte Wanne (± 2 mm bis ± 20 mm)		ohne Mehrpreis				
	Schrägschnitt im Glas (größer 20 mm)	+ EUR <b>179,-</b> auf Preis Maßanfertigung je Schrägschnitt				
	Sonderkonstruktion	auf Anfrage				

Gläser	Aufpreis auf ESG Klar	Aufpreis auf ESG Klar mit KermiCLEAN
	Preis	Preis
■ Weitere Gläser über KermiEXTRA.		
■ ESG Milchglas SR Opaco	+ <b>348,-</b>	+ <b>348,-</b>
■ ESG Farbglas Grau	+ <b>348,-</b>	+ <b>348,-</b>

Der genaue Endpreis kann erst nach der Maßaufnahme festgelegt werden. Aufmaß nur durch geschultes Personal oder Kermi Mitarbeiter gegen Berechnung.

KermiEXTRA						Preis EUR o. MwSt. I/2021 Aufpreis auf Preis Maßanfertigung
Griffe	XE 1 <b>249,-</b>	TU1, TU2, PA, GI <b>213,-</b>	DI, PE, AT1, AT2, RA, LI, XE2 <b>169,-</b>			Seite 746-751
Sandgestrahlte Gläser	Dekor Stripe 2, Stripe 4 <b>192,-</b>	Alle weiteren Kermi Dekore <b>251,-</b>		Individuelle Dekore auf Anfrage.		Seite 752-765
Spiegelglas	Breite in mm je Artikel	- 550 <b>280,-</b>	551-950 <b>483,-</b>	951-1250 <b>688,-</b>		Seite 766-769
Oberflächen	auf Chrom	<b>356,-</b>				Seite 770-773



**Einbaumöglichkeiten**

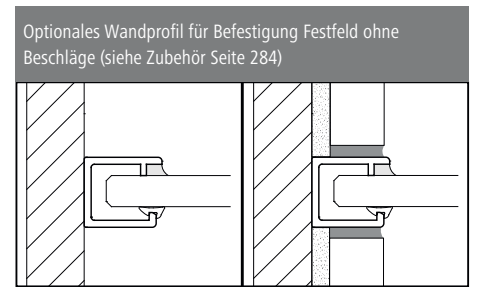
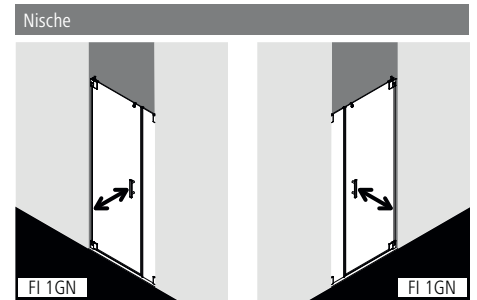

**Produktleistung**

- Individuell nach Maß gefertigt.
- Zum Einbau in einer Nische.
- Rahmenlose Tür mit einem Glasflügel, nach innen und außen öffnend, und einem Festfeld.
- Optional mit FILIA-Stabilisierung (innen).
- Verglasung Festfeld mit 8 mm, Pendeltür mit 6 mm Einscheiben-Sicherheitsglas nach EN 12150, optional mit Pflegeleicht-Beschichtung KermiCLEAN.
- Beschläge und Griffe aus hochwertigem Metall.
- Türbeschläge mit Hebe-Senk-Mechanismus.
- Durchgehende Magnetleisten und Dichtprofile, waagerechte Dichtleiste mit Wasserabpralleffekt.
- Mit Bodenschwelle (Höhe 6 mm) ●●, oder ohne Bodenschwelle (bodenfrei) installierbar ●●●, siehe Seite 84-85.
- FILIA erfüllt die Anforderungen der Spritzwasserschutzprüfung nach DIN EN 14428.
- Im Lieferumfang enthalten: Befestigungsmaterial. Ein frei platzierbarer transparenter Handtuchhalter-Haken.

**Aufmaß + Montage**

Informationen zu Aufmaß + Montage siehe Seite 78 – 81

Kermi Duschkabinen sind zur Montage auf Duschwanne bzw. Duschplatz bestimmt. Bei anderweitiger Verwendung ist ein gleichwertiger Duschbereich (Gefälle, Abdichtung nach DIN 18534, ...) sicherzustellen.

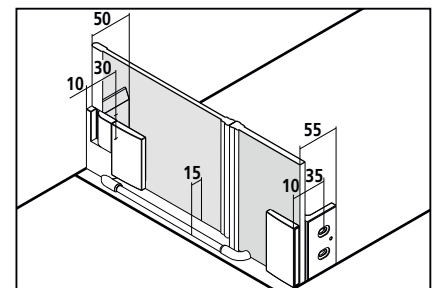

# FI 1GN

**Maßanfertigung nur nach Maßblatt**  
Alle Maßangaben in mm.

Höhe Duschkabine	Breite max. 1850	Breite Festfeld > 500 Stabilisierung ZDSS VSS FI erforderlich > 1000 Stabilisierung ZDSS S90 FI erforderlich, Seite 282	Breite Türflügel	Artikelnummer Chrom ESG Klar	Preis EUR o. MwSt. I/2021	Artikelnummer Chrom ESG Klar mit KermiCLEAN	Preis EUR o. MwSt. I/2021	Bestellangaben
bis 2000	bis 1050	min. 120 / max. 1450	max. 1050	FI 1GN	1364,-	FI 1GN	1526,-	FI 1GN
	1051-1250	min. 120 / max. 1450	max. 1050	FI 1GN	1467,-	FI 1GN	1629,-	+ Höhe Duschkabine
	1251-1550	min. 120 / max. 1450	max. 1050	FI 1GN	1618,-	FI 1GN	1780,-	+ Breite
	1551-1850	min. 120 / max. 1450	max. 1050	FI 1GN	1721,-	FI 1GN	1883,-	+ Breite Festfeld
	1851-2150	min. 120 / max. 1450	max. 1050	FI 1GN	1618,-	FI 1GN	1780,-	+ Breite Türflügel
	2151-2500	min. 120 / max. 1450	max. 1050	FI 1GN	1926,-	FI 1GN	2088,-	+ Oberfläche + Glas

Nicht exakt lotgerechte Wände / waagerechte Wanne (± 2 mm bis ± 20 mm)

ohne Mehrpreis

	Schrägschnitt im Glas (größer 20 mm)	+ EUR <b>179,-</b> auf Preis Maßanfertigung je Schrägschnitt
	Ausschnitt im Glas im Festfeld	+ EUR <b>179,-</b> auf Preis Maßanfertigung je Ausschnitt
	Sonderkonstruktion	auf Anfrage

Gläser	Aufpreis auf ESG Klar	Aufpreis auf ESG Klar mit KermiCLEAN
	Preis	Preis
Weitere Gläser über KermiEXTRA.		
■ ESG Milchglas SR Opaco	+ <b>348,-</b>	+ <b>348,-</b>
■ ESG Farbglass Grau	+ <b>348,-</b>	+ <b>348,-</b>

■ Wandprofil für Wandbefestigung Festfeld ohne Beschläge ZDWO PRO FI

Zubehör Seite 284

■ Bei Wandbefestigung mit Wandprofil Stabilisierung ZDSS VSS FI oder ZDSS S90 FI120.K erforderlich

Zubehör Seite 282

Der genaue Endpreis kann erst nach der Maßaufnahme festgelegt werden. Aufmaß nur durch geschultes Personal oder Kermi Mitarbeiter gegen Berechnung.

KermiEXTRA							Preis EUR o. MwSt. I/2021 Aufpreis auf Preis Maßanfertigung
Griffe	XE 1	<b>249,-</b>	TU1, TU2, PA, GI	<b>213,-</b>	DI, PE, AT1, AT2, RA, LI, XE2	<b>169,-</b>	Seite 746-751
Sandgestrahlte Gläser	Dekor Stripe 2, Stripe 4	<b>192,-</b>	Alle weiteren Kermi Dekore		<b>251,-</b>	Individuelle Dekore auf Anfrage.	Seite 752-765
Spiegelglas	Breite in mm je Artikel	- 550	<b>280,-</b>	551-950	<b>483,-</b>	951-1250 <b>688,-</b> ab 1251 <b>966,-</b>	Seite 766-769
Oberflächen	auf Chrom	<b>356,-</b>					Seite 770-773

**Pendeltür 1-flügelig mit Festfeld**



**Einbaumöglichkeiten**

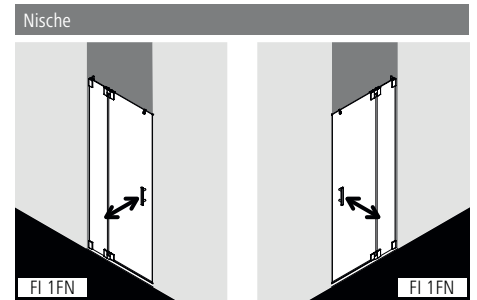

**Produktleistung**

- Individuell nach Maß gefertigt.
- Zum Einbau in einer Nische.
- Rahmenlose Tür mit einem Glasflügel, nach innen und außen öffnend, mit einem Festfeld.
- Optional mit FILIA-Stabilisierung (innen).
- Verglasung Festfeld mit 8 mm, Pendeltür mit 6 mm Einscheiben-Sicherheitsglas nach EN 12150, optional mit Pflegeleicht-Beschichtung KermiCLEAN.
- Beschläge und Griffe aus hochwertigem Metall.
- Türbeschläge mit Hebe-Senk-Mechanismus.
- Durchgehende Magnetleisten und Dichtprofile, waagerechte Dichtleiste mit Wasserabpralleffekt.
- Mit Bodenschwelle (Höhe 6 mm) 🍀🍀, oder ohne Bodenschwelle (bodenfrei) installierbar 🍀🍀🍀, siehe Seite 84-85.
- FILIA erfüllt die Anforderungen der Spritzwasserschutzprüfung nach DIN EN 14428.
- Im Lieferumfang enthalten: Befestigungsmaterial. Ein frei platzierbarer transparenter Handtuchhalter-Haken.

**Aufmaß + Montage**

Informationen zu Aufmaß + Montage siehe Seite 78 – 81

Kermi Duschkabinen sind zur Montage auf Duschwanne bzw. Duschplatz bestimmt. Bei anderweitiger Verwendung ist ein gleichwertiger Duschbereich (Gefälle, Abdichtung nach DIN 18534, ...) sicherzustellen.

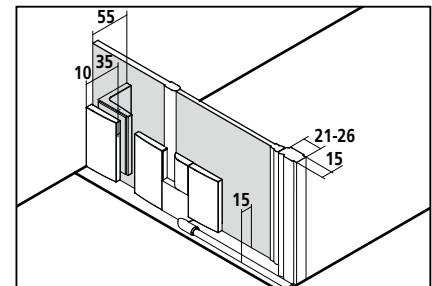

# FI 1FN

 <b>Maßanfertigung nur nach Maßblatt</b> Alle Maßangaben in mm.								
Höhe Duschkabine	Breite max. 1550 > 1000 Stabilisierung ZDSS VSS FI erforderlich, Seite 282	Breite Festfeld > 300 Stabilisierung ZDSS VSS FI erforderlich, Seite 282	Breite Türflügel	Artikelnummer Chrom ESG Klar	Preis EUR o. MwSt. I/2021	Artikelnummer Chrom ESG Klar mit KermiCLEAN	Preis EUR o. MwSt. I/2021	Bestellangaben
bis 2000	bis 1050	min. 190 / max. 900	max. 800	FI 1FN	1364,-	FI 1FN	1526,-	FI 1FN
	1051-1250	min. 190 / max. 900	max. 800	FI 1FN	1467,-	FI 1FN	1629,-	+ Höhe Duschkabine
	1251-1550	min. 190 / max. 900	max. 800	FI 1FN	1618,-	FI 1FN	1780,-	+ Breite
								+ Breite Festfeld + Breite Türflügel + Oberfläche + Glas

Nicht exakt lotgerechte Wände / waagerechte Wanne (± 2 mm bis ± 20 mm)

ohne Mehrpreis

	Schrägschnitt im Glas (größer 20 mm)	+ EUR <b>179,-</b> auf Preis Maßanfertigung je Schrägschnitt
	Ausschnitt im Glas im Festfeld	+ EUR <b>179,-</b> auf Preis Maßanfertigung je Ausschnitt
	Sonderkonstruktion	auf Anfrage

Gläser	Aufpreis auf ESG Klar	
	Preis	Aufpreis auf ESG Klar mit KermiCLEAN
Weitere Gläser über KermiEXTRA.		
■ ESG Milchglas SR Opaco	+ <b>348,-</b>	+ <b>348,-</b>
■ ESG Farbglass Grau	+ <b>348,-</b>	+ <b>348,-</b>

Der genaue Endpreis kann erst nach der Maßaufnahme festgelegt werden. Aufmaß nur durch geschultes Personal oder Kermi Mitarbeiter gegen Berechnung.

KermiEXTRA							Preis EUR o. MwSt. I/2021 Aufpreis auf Preis Maßanfertigung
Griffe	XE 1	<b>249,-</b>	TU1, TU2, PA, GI	<b>213,-</b>	DI, PE, AT1, AT2, RA, LI, XE2	<b>169,-</b>	Seite 746-751
Sandgestrahlte Gläser	Dekor Stripe 2, Stripe 4	<b>192,-</b>	Alle weiteren Kermi Dekore		<b>251,-</b>	Individuelle Dekore auf Anfrage.	Seite 752-765
Spiegelglas	Breite in mm je Artikel	- 550	<b>280,-</b>	551-950	<b>483,-</b>	951-1250 <b>688,-</b> ab 1251 <b>966,-</b>	Seite 766-769
Oberflächen	auf Chrom	<b>356,-</b>					Seite 770-773



## Einbaumöglichkeiten

Nische

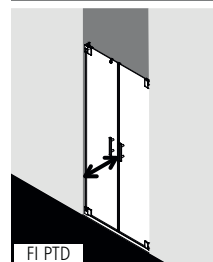

## Produktleistung

- Individuell nach Maß gefertigt.
- Zum Einbau in einer Nische.
- Rahmenlose Tür mit zwei Glasflügeln, nach innen und außen öffnend.
- Verglasung mit 6 mm Einscheiben-Sicherheitsglas nach EN 12150, optional mit Pflegeleicht-Beschichtung KermiCLEAN.
- Beschläge und Griffe aus hochwertigem Metall.
- Beschläge mit Hebe-Senk-Mechanismus.
- Durchgehende Magnetleisten und Dichtprofile, waagerechte Dichtleiste mit Wasserabpralleffekt.
- Mit Bodenschwelle (Höhe 6 mm) 🍀🍀, oder ohne Bodenschwelle (bodenfrei) installierbar 🍀🍀🍀, siehe Seite 84-85.
- FILIA erfüllt die Anforderungen der Spritzwasserschutzprüfung nach DIN EN 14428.
- Im Lieferumfang enthalten: Befestigungsmaterial. Ein frei platzierbarer transparenter Handtuchhalter-Haken.

## Aufmaß + Montage

Informationen zu Aufmaß + Montage siehe Seite 78 – 81

Kermi Duschkabinen sind zur Montage auf Duschwanne bzw. Duschplatz bestimmt. Bei anderweitiger Verwendung ist ein gleichwertiger Duschbereich (Gefälle, Abdichtung nach DIN 18534, ...) sicherzustellen.

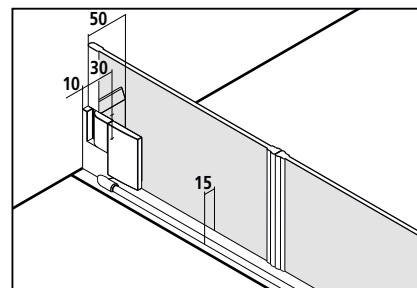

**MADE IN GERMANY**

**CE** EN 14428

**TUV SUD GS**  
geprüfte Sicherheit

**20** JAHRE  
Nachkauficherheit für Ersatzteile



# FI PTD

Maßanfertigung <b>nur nach Maßblatt</b> Alle Maßangaben in mm.							
Höhe Duschkabine	Breite max. 1850	Breite je Türflügel	Artikelnummer Chrom ESG Klar	Preis EUR o. MwSt. I/2021	Artikelnummer Chrom ESG Klar mit KermiCLEAN	Preis EUR o. MwSt. I/2021	Bestellangaben
bis 2000	bis 1050	max. 1050	FI PTD	1364,-	FI PTD	1526,-	FI PTD
	1051-1250	max. 1050	FI PTD	1467,-	FI PTD	1629,-	+ Höhe Duschkabine
	1251-1550	max. 1050	FI PTD	1618,-	FI PTD	1780,-	+ Breite
	1551-1850	max. 1050	FI PTD	1721,-	FI PTD	1883,-	+ Breite Türflügel + Oberfläche + Glas
Nicht exakt lotgerechte Wände / waagerechte Wanne (± 2 mm bis ± 20 mm)			ohne Mehrpreis				
Sonderkonstruktion			auf Anfrage				

Gläser	Aufpreis auf ESG Klar	Aufpreis auf ESG Klar mit KermiCLEAN
Weitere Gläser über KermiEXTRA.	Preis	Preis
■ ESG Milchglas SR Opaco	+ 348,-	+ 348,-
■ ESG Farbglass Grau	+ 348,-	+ 348,-

Der genaue Endpreis kann erst nach der Maßaufnahme festgelegt werden. Aufmaß nur durch geschultes Personal oder Kermi Mitarbeiter gegen Berechnung.

KermiEXTRA							Preis EUR o. MwSt. I/2021 Aufpreis auf Preis Maßanfertigung
Griffe (1 kompletter Griff innen und außen) XE 1	<b>249,-</b>	TU1, TU2, PA, GI	<b>213,-</b>	DI, PE, AT1, AT2, RA, LI, XE2	<b>169,-</b>		Seite 746-751
Sandgestrahlte Gläser	Dekor Stripe 2, Stripe 4 <b>192,-</b>		Alle weiteren Kermi Dekore	<b>251,-</b>	Individuelle Dekore auf Anfrage.		Seite 752-765
Spiegelglas	Breite in mm je Artikel	- 550	<b>280,-</b>	551-950	<b>483,-</b>	951-1250	<b>688,-</b>
Oberflächen	auf Chrom		<b>356,-</b>			ab 1251	<b>966,-</b>
							Seite 766-769
							Seite 770-773

**Pendeltür 1-flügelig und Seitenwand**



**Einbaumöglichkeiten**

Ecke: FI 1TW und FI TWD

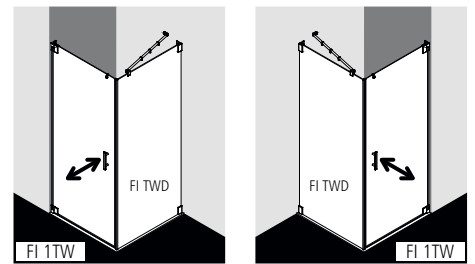

Optionales Wandprofil für Befestigung ohne Beschläge (siehe Zubehör Seite 284)

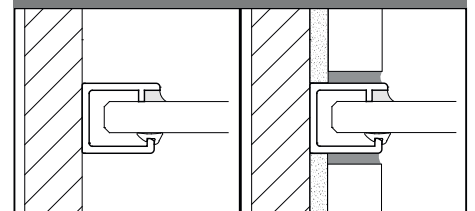

**Produktleistung**

- Individuell nach Maß gefertigt.
- Rahmenlose Tür mit einem Glasflügel, nach innen und außen öffnend, und rahmenlose Seitenwand.
- Seitenwand mit FILIA-Stabilisierung (innen).
- Verglasung Seitenwand mit 8 mm, Pendeltür mit 6 mm Einscheiben-Sicherheitsglas nach EN 12150, optional mit Pflegeleicht-Beschichtung KermiCLEAN.
- Beschläge und Griffe aus hochwertigem Metall.
- Türbeschläge mit Hebe-Senk-Mechanismus.
- Durchgehende Magnetleisten und Dichtprofile, waagerechte Dichtleiste mit Wasserabpralleffekt.
- Mit Bodenschwelle (Höhe 6 mm) ●●, oder ohne Bodenschwelle (bodenfrei) installierbar ●●●, siehe Seite 84-85.
- FILIA erfüllt die Anforderungen der Spritzwasserschutzprüfung nach DIN EN 14428.
- Im Lieferumfang enthalten: Befestigungsmaterial. Ein frei platzierbarer transparenter Handtuchhalter-Haken.

**Aufmaß + Montage**

Informationen zu Aufmaß + Montage siehe Seite 78 – 81

Kermi Duschkabinen sind zur Montage auf Duschwanne bzw. Duschplatz bestimmt. Bei anderweitiger Verwendung ist ein gleichwertiger Duschbereich (Gefälle, Abdichtung nach DIN 18534, ...) sicherzustellen.

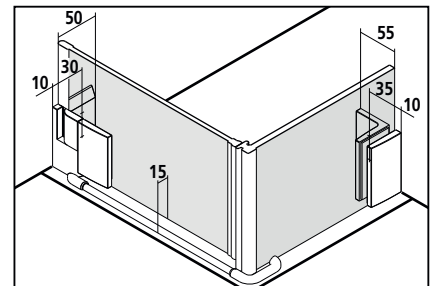



# FI 1TW + FI TWD

Maßanfertigung nur nach Maßblatt - FI 1TW Alle Maßangaben in mm.						
Höhe Duschkabine	Breite max. 1050	Artikelnummer Chrom ESG Klar	Preis EUR o. MwSt. I/2021	Artikelnummer Chrom ESG Klar mit KermiCLEAN	Preis EUR o. MwSt. I/2021	Bestellangaben
bis 2000	bis 1050	FI 1TW	1008,-	FI 1TW	1170,-	FI 1TW + Höhe Duschkabine + Breite + Oberfläche + Glas

Maßanfertigung nur nach Maßblatt - FI TWD Alle Maßangaben in mm.						
Höhe Duschkabine	Breite max. 1450	Artikelnummer Chrom ESG Klar	Preis EUR o. MwSt. I/2021	Artikelnummer Chrom ESG Klar mit KermiCLEAN	Preis EUR o. MwSt. I/2021	Bestellangaben
bis 2000	bis 1050	FI TWD	670,-	FI TWD	832,-	FI TWD
	1051-1250	FI TWD	773,-	FI TWD	935,-	+ Höhe Duschkabine
	1251-1450	FI TWD	926,-	FI TWD	1088,-	+ Breite + Oberfläche + Glas

Nicht exakt lotgerechte Wände / waagerechte Wanne (± 2 mm bis ± 20 mm) ohne Mehrpreis

	Schrägschnitt im Glas (größer 20 mm)	+ EUR 179,- auf Preis Maßanfertigung je Schrägschnitt
	Ausschnitt im Glas bei FI TWD	+ EUR 179,- auf Preis Maßanfertigung je Ausschnitt
	Sonderkonstruktion	auf Anfrage

Gläser	Aufpreis auf ESG Klar	Aufpreis auf ESG Klar mit KermiCLEAN
	Preis	Preis
Weitere Gläser über KermiEXTRA.		
■ ESG Milchglas SR Opaco	+ 348,-	+ 348,-
■ ESG Farbglass Grau	+ 348,-	+ 348,-

- Handtuchhalter 660 mm werksseitig vormontiert + EUR 246,- auf Preis Maßanfertigung, weitere Infos Seite 282
- Handtuchhalter 340 mm werksseitig vormontiert + EUR 193,- auf Preis Maßanfertigung, weitere Infos Seite 282
- Wandprofil für Wandbefestigung Seitenwand ohne Beschläge ZDWO PRO FI Zubehör Seite 284

Der genaue Endpreis kann erst nach der Maßaufnahme festgelegt werden. Aufmaß nur durch geschultes Personal oder Kermi Mitarbeiter gegen Berechnung.

KermiEXTRA						Preis EUR o. MwSt. I/2021 Aufpreis auf Preis Maßanfertigung
Griffe	XE 1 <b>249,-</b>	TU1, TU2, PA, GI <b>213,-</b>	DI, PE, AT1, AT2, RA, LI, XE2 <b>169,-</b>			Seite 746-751
Sandgestrahlte Gläser je Artikel	Dekor Stripe 2, Stripe 4 <b>192,-</b>	Alle weiteren Kermi Dekore <b>251,-</b>	Individuelle Dekore auf Anfrage.			Seite 752-765
Spiegelglas	Breite in mm je Artikel	- 550 <b>280,-</b>	551-950 <b>483,-</b>	951-1250 <b>688,-</b>	ab 1251 <b>966,-</b>	Seite 766-769
Oberflächen	auf Chrom	Pendeltür <b>356,-</b>	Seitenwand <b>197,-</b>			Seite 770-773



**Einbaumöglichkeiten**

Ecke: FI 1FW und FI TWD

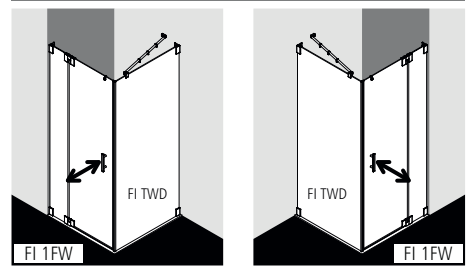

U-Kabine: FI 1FW und FI TWD und FI GWD (Seite 253)

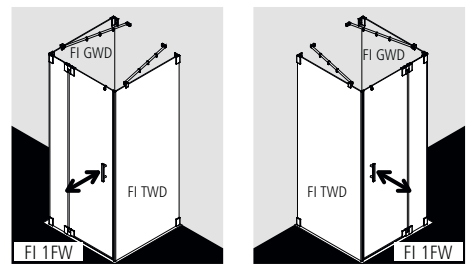

FI 1FW größer 1450 mm nicht möglich.

Optionales Wandprofil für Befestigung ohne Beschläge (siehe Zubehör Seite 284)

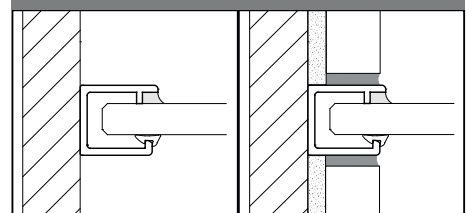

**Produktleistung**

- Individuell nach Maß gefertigt.
- Rahmenlose Tür mit einem Glasflügel, nach innen und außen öffnend, mit einem Festfeld und rahmenlose Seitenwand.
- Seitenwand mit FILIA-Stabilisierung (innen), Tür optional mit FILIA-Stabilisierung (innen).
- Verglasung Seitenwand und Festfeld mit 8 mm, Pendeltür mit 6 mm Einscheiben-Sicherheitsglas nach EN 12150, optional mit Pflegeleicht-Beschichtung KermiCLEAN.
- Beschläge und Griffe aus hochwertigem Metall.
- Türbeschläge mit Hebe-Senk-Mechanismus.
- Durchgehende Magnetleisten und Dichtprofile, waagerechte Dichtleiste mit Wasserabpralleffekt.
- Mit Bodenschwelle (Höhe 6 mm) ●●, oder ohne Bodenschwelle (bodenfrei) installierbar ●●●, siehe Seite 84-85.
- FILIA erfüllt die Anforderungen der Spritzwasserschutzprüfung nach DIN EN 14428.
- Im Lieferumfang enthalten: Befestigungsmaterial. Ein frei platzierbarer transparenter Handtuchhalter-Haken.

**Aufmaß + Montage**

Informationen zu Aufmaß + Montage siehe Seite 78 – 81

Kermi Duschkabinen sind zur Montage auf Duschwanne bzw. Duschplatz bestimmt. Bei anderweitiger Verwendung ist ein gleichwertiger Duschbereich (Gefälle, Abdichtung nach DIN 18534, ...) sicherzustellen.

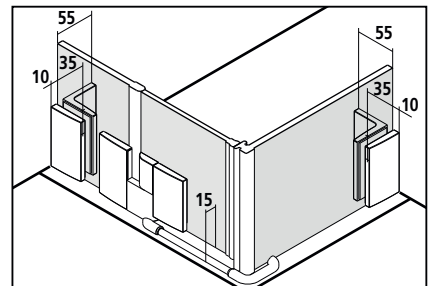



# FI 1FW + FI TWD

Maßanfertigung <b>nur nach Maßblatt</b> - FI 1FW Alle Maßangaben in mm.								
Höhe Duschkabine	Breite max. 1550 > 1000 Stabilisierung ZDSS VSS FI erforderlich, Seite 282	Breite Festfeld > 300 Stabilisierung ZDSS VSS FI erforderlich, Seite 282	Breite Türflügel	Artikelnummer Chrom ESG Klar	Preis EUR o. MwSt. I/2021	Artikelnummer Chrom ESG Klar mit KermiCLEAN	Preis EUR o. MwSt. I/2021	Bestellangaben
bis 2000	bis 1050	min. 190 / max. 900	max. 800	FI 1FW	1262,-	FI 1FW	1424,-	FI 1FW
	1051-1250	min. 190 / max. 900	max. 800	FI 1FW	1364,-	FI 1FW	1526,-	+ Höhe Duschkabine
	1251-1550	min. 190 / max. 900	max. 800	FI 1FW	1517,-	FI 1FW	1679,-	+ Breite
								+ Breite Festfeld + Breite Türflügel + Oberfläche + Glas

Maßanfertigung <b>nur nach Maßblatt</b> - FI TWD Alle Maßangaben in mm.								
Höhe Duschkabine	Breite max. 1450			Artikelnummer Chrom ESG Klar	Preis EUR o. MwSt. I/2021	Artikelnummer Chrom ESG Klar mit KermiCLEAN	Preis EUR o. MwSt. I/2021	Bestellangaben
bis 2000		bis 1050		FI TWD	670,-	FI TWD	832,-	FI TWD
		1051-1250		FI TWD	773,-	FI TWD	935,-	+ Höhe Duschkabine
		1251-1450		FI TWD	926,-	FI TWD	1088,-	+ Breite
								+ Oberfläche + Glas

Nicht exakt lotgerechte Wände / waagerechte Wanne (± 2 mm bis ± 20 mm) ohne Mehrpreis

	Schrägschnitt im Glas (größer 20 mm)	+ EUR <b>179,-</b> auf Preis Maßanfertigung je Schrägschnitt
	Ausschnitt im Glas im Festfeld / FI TWD	+ EUR <b>179,-</b> auf Preis Maßanfertigung je Ausschnitt
	Sonderkonstruktion	auf Anfrage

Gläser	Aufpreis auf ESG Klar	
	Preis	Aufpreis auf ESG Klar mit KermiCLEAN
Weitere Gläser über KermiEXTRA.		
■ ESG Milchglas SR Opaco	+ <b>348,-</b>	+ <b>348,-</b>
■ ESG Farbglass Grau	+ <b>348,-</b>	+ <b>348,-</b>

- Handtuchhalter 660 mm werksseitig vormontiert + EUR **246,-** auf Preis Maßanfertigung, weitere Infos Seite 282
- Handtuchhalter 340 mm werksseitig vormontiert + EUR **193,-** auf Preis Maßanfertigung, weitere Infos Seite 282
- Wandprofil für Wandbefestigung Seitenwand ohne Beschläge ZDWO PRO FI Zubehör Seite 284

Der genaue Endpreis kann erst nach der Maßaufnahme festgelegt werden. Aufmaß nur durch geschultes Personal oder Kermi Mitarbeiter gegen Berechnung.

KermiEXTRA							Preis EUR o. MwSt. I/2021 Aufpreis auf Preis Maßanfertigung
Griffe	XE 1	<b>249,-</b>	TU1, TU2, PA, GI	<b>213,-</b>	DI, PE, AT1, AT2, RA, LI, XE2	<b>169,-</b>	Seite 746-751
Sandgestrahlte Gläser je Artikel	Dekor Stripe 2, Stripe 4	<b>192,-</b>	Alle weiteren Kermi Dekore		<b>251,-</b>	Individuelle Dekore auf Anfrage.	Seite 752-765
Spiegelglas	Breite in mm je Artikel		- 550	<b>280,-</b>	551-950	<b>483,-</b>	951-1250 <b>688,-</b>
						ab 1251	<b>966,-</b>
Oberflächen	auf Chrom		Pendeltür	<b>356,-</b>	Seitenwand	<b>197,-</b>	Seite 770-773



**Einbaumöglichkeiten**

Ecke: FI PSW und FI SWD

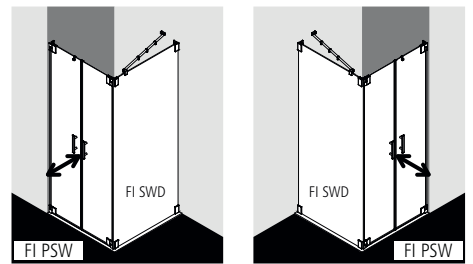

U-Kabine: FI PSW und FI SWD und FI SWD

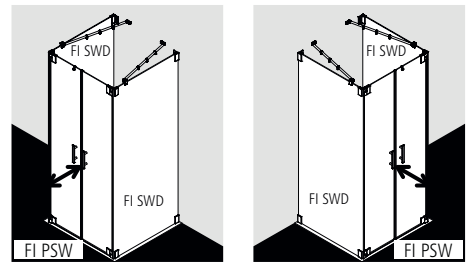

U-Kabine: FI PSW und FI SWD und FI GWD (Seite 253)

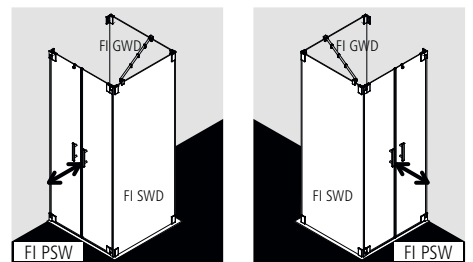

**Produktleistung**

- Individuell nach Maß gefertigt.
- Rahmenlose Tür mit zwei Glasflügeln, nach innen und außen öffnend, und rahmenlose Seitenwand.
- Seitenwand mit FILIA-Stabilisierung (innen).
- Verglasung Seitenwand mit 8 mm, Pendeltür mit 6 mm Einscheiben-Sicherheitsglas nach EN 12150, optional mit Pflegeleicht-Beschichtung KermiCLEAN.
- Beschläge und Griffe aus hochwertigem Metall.
- Türbeschläge mit Hebe-Senk-Mechanismus.
- Durchgehende Magnetleisten und Dichtprofile, waagerechte Dichtleiste mit Wasserabpralleffekt.
- Mit Bodenschwelle (Höhe 6 mm) ●●, oder ohne Bodenschwelle (bodenfrei) installierbar ●●●, siehe Seite 84-85.
- FILIA erfüllt die Anforderungen der Spritzwasserschutzprüfung nach DIN EN 14428.
- Im Lieferumfang enthalten: Befestigungsmaterial. Ein frei platzierbarer transparenter Handtuchhalter-Haken.

**Aufmaß + Montage**

Informationen zu Aufmaß + Montage siehe Seite 78 – 81

Kermi Duschkabinen sind zur Montage auf Duschwanne bzw. Duschplatz bestimmt. Bei anderweitiger Verwendung ist ein gleichwertiger Duschbereich (Gefälle, Abdichtung nach DIN 18534, ...) sicherzustellen.

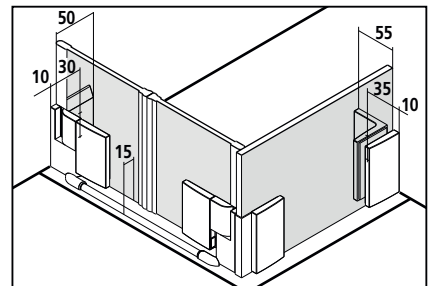

# FI PSW + FI SWD

Maßanfertigung nur nach Maßblatt - FI PSW Alle Maßangaben in mm.								
Höhe Duschkabine	Breite max. 1450	Breite Türflügel an Wand	Breite Türflügel an Seitenwand	Artikelnummer Chrom ESG Klar	Preis EUR o. MwSt. I/2021	Artikelnummer Chrom ESG Klar mit KermiCLEAN	Preis EUR o. MwSt. I/2021	Bestellangaben
bis 2000	bis 1050	max. 1050	max. siehe FI SWD	FI PSW	1262,-	FI PSW	1424,-	FI PSW
	1051-1250	max. 1050	max. siehe FI SWD	FI PSW	1364,-	FI PSW	1526,-	+ Höhe Duschkabine
	1251-1450	max. 1050	max. siehe FI SWD	FI PSW	1517,-	FI PSW	1679,-	+ Breite + Breite Türflügel + Oberfläche + Glas

Maßanfertigung nur nach Maßblatt - FI SWD Alle Maßangaben in mm.								
Höhe Duschkabine	Breite max. 1450	Breite Türflügel an Seitenwand	Artikelnummer Chrom ESG Klar	Preis EUR o. MwSt. I/2021	Artikelnummer Chrom ESG Klar mit KermiCLEAN	Preis EUR o. MwSt. I/2021	Bestellangaben	
bis 2000	bis 1050	max. 700	FI SWD	784,-	FI SWD	946,-	FI SWD	
	1051-1250	max. 700	FI SWD	885,-	FI SWD	1047,-	+ Höhe Duschkabine	
	1251-1450	max. 500	FI SWD	1038,-	FI SWD	1200,-	+ Breite + Oberfläche + Glas	

Nicht exakt lotgerechte Wände / waagerechte Wanne (± 2 mm bis ± 20 mm)

ohne Mehrpreis

	Schrägschnitt im Glas (größer 20 mm)	+ EUR 179,- auf Preis Maßanfertigung je Schrägschnitt
	Ausschnitt im Glas bei FI SWD	+ EUR 179,- auf Preis Maßanfertigung je Ausschnitt
	Sonderkonstruktion	auf Anfrage

Gläser	Aufpreis auf ESG Klar	Aufpreis auf ESG Klar mit KermiCLEAN
	Preis	Preis
Weitere Gläser über KermiEXTRA.		
■ ESG Milchglas SR Opaco	+ 348,-	+ 348,-
■ ESG Farbglas Grau	+ 348,-	+ 348,-

- Handtuchhalter 660 mm werksseitig vormontiert + EUR 246,- auf Preis Maßanfertigung, weitere Infos Seite 282
- Handtuchhalter 340 mm werksseitig vormontiert + EUR 193,- auf Preis Maßanfertigung, weitere Infos Seite 282

Der genaue Endpreis kann erst nach der Maßaufnahme festgelegt werden. Aufmaß nur durch geschultes Personal oder Kermi Mitarbeiter gegen Berechnung.

KermiEXTRA								Preis EUR o. MwSt. I/2021 Aufpreis auf Preis Maßanfertigung	
Griffe (1 kompletter Griff innen und außen) XE 1	<b>249,-</b>	TU1, TU2, PA, GI	<b>213,-</b>	DI, PE, AT1, AT2, RA, LI, XE2	<b>169,-</b>			Seite 746-751	
Sandgestrahlte Gläser je Artikel	Dekor Stripe 2, Stripe 4 <b>192,-</b>		Alle weiteren Kermi Dekore	<b>251,-</b>	Individuelle Dekore auf Anfrage.			Seite 752-765	
Spiegelglas	Breite in mm je Artikel	- 550	<b>280,-</b>	551-950	<b>483,-</b>	951-1250	<b>688,-</b>	ab 1251 <b>966,-</b>	Seite 766-769
Oberflächen	auf Chrom	Pendeltür	<b>356,-</b>	Seitenwand	<b>197,-</b>			Seite 770-773	

**Pendeltür 1-flügelig und Seitenwand verkürzt neben Badewanne**



**Einbaumöglichkeiten**

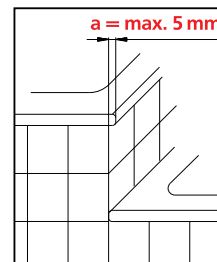
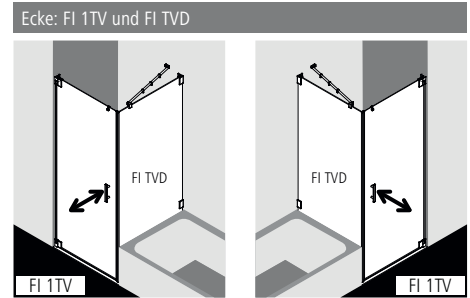

Überstehender Wulst **a** bei Anschluss Badewanne an Duschwanne **max. 5 mm**.

**Produktleistung**

- Individuell nach Maß gefertigt.
- Rahmenlose Tür mit einem Glasflügel, nach innen und außen öffnend, und rahmenlose Seitenwand verkürzt neben Badewanne.
- Seitenwand mit FILIA-Stabilisierung (innen).
- Verglasung Seitenwand mit 8 mm, Pendeltür mit 6 mm Einscheiben-Sicherheitsglas nach EN 12150, optional mit Pflegeleicht-Beschichtung KermiCLEAN.
- Beschläge und Griffe aus hochwertigem Metall.
- Türbeschläge mit Hebe-Senk-Mechanismus.
- Durchgehende Magnetleisten und Dichtprofile, waagerechte Dichtleiste mit Wasserabpralleffekt.
- Mit Bodenschwelle (Höhe 6 mm) oder ohne Bodenschwelle (bodenfrei) installierbar , siehe Seite 84-85.
- FILIA erfüllt die Anforderungen der Spritzwasserschutzprüfung nach DIN EN 14428.
- Im Lieferumfang enthalten: Befestigungsmaterial. Ein frei platzierbarer transparenter Handtuchhalter-Haken.

**Aufmaß + Montage**

Informationen zu Aufmaß + Montage siehe Seite 78 – 81

Kermi Duschkabinen sind zur Montage auf Duschwanne bzw. Duschplatz bestimmt. Bei anderweitiger Verwendung ist ein gleichwertiger Duschbereich (Gefälle, Abdichtung nach DIN 18534, ...) sicherzustellen.

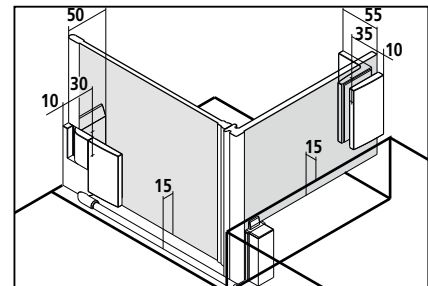





# FI 1TV + FI TVD

Maßanfertigung nur nach Maßblatt - FI 1TV Alle Maßangaben in mm.						
Höhe Duschkabine	Breite max. 1050	Artikelnummer Chrom ESG Klar	Preis EUR o. MwSt. I/2021	Artikelnummer Chrom ESG Klar mit KermiCLEAN	Preis EUR o. MwSt. I/2021	Bestellangaben
bis 2000	bis 1050	FI 1TV	1008,-	FI 1TV	1170,-	FI 1TV + Höhe Duschkabine + Breite + Oberfläche + Glas

Maßanfertigung nur nach Maßblatt - FI TVD Alle Maßangaben in mm.						
Höhe Duschkabine	Breite max. 1450	Artikelnummer Chrom ESG Klar	Preis EUR o. MwSt. I/2021	Artikelnummer Chrom ESG Klar mit KermiCLEAN	Preis EUR o. MwSt. I/2021	Bestellangaben
bis 2000	bis 1050	FI TVD	670,-	FI TVD	832,-	FI TVD
	1051-1250	FI TVD	773,-	FI TVD	935,-	+ Höhe Duschkabine
	1251-1450	FI TVD	926,-	FI TVD	1088,-	+ Breite + Oberfläche + Glas

Nicht exakt lotgerechte Wände / waagerechte Wanne (± 2 mm bis ± 20 mm) ohne Mehrpreis

	Schrägschnitt im Glas (größer 20 mm)	+ EUR 179,- auf Preis Maßanfertigung je Schrägschnitt
	Ausschnitt im Glas bei FI TVD	+ EUR 179,- auf Preis Maßanfertigung je Ausschnitt
	Sonderkonstruktion	auf Anfrage

Gläser	Aufpreis auf ESG Klar	Aufpreis auf ESG Klar mit KermiCLEAN
	Preis	Preis
Weitere Gläser über KermiEXTRA.		
■ ESG Milchglas SR Opaco	+ 348,-	+ 348,-
■ ESG Farbglass Grau	+ 348,-	+ 348,-

- Handtuchhalter 660 mm werksseitig vormontiert + EUR 246,- auf Preis Maßanfertigung, weitere Infos Seite 282
- Handtuchhalter 340 mm werksseitig vormontiert + EUR 193,- auf Preis Maßanfertigung, weitere Infos Seite 282

Der genaue Endpreis kann erst nach der Maßaufnahme festgelegt werden. Aufmaß nur durch geschultes Personal oder Kermi Mitarbeiter gegen Berechnung.

KermiEXTRA						Preis EUR o. MwSt. I/2021 Aufpreis auf Preis Maßanfertigung
Griffe	XE 1 <b>249,-</b>	TU1, TU2, PA, GI <b>213,-</b>	DI, PE, AT1, AT2, RA, LI, XE2 <b>169,-</b>			Seite 746-751
Sandgestrahlte Gläser je Artikel	Dekor Stripe 2, Stripe 4 <b>192,-</b>	Alle weiteren Kermi Dekore <b>251,-</b>		Individuelle Dekore auf Anfrage.		Seite 752-765
Spiegelglas	Breite in mm je Artikel	- 550 <b>280,-</b>	551-950 <b>483,-</b>	951-1250 <b>688,-</b>	ab 1251 <b>966,-</b>	Seite 766-769
Oberflächen	auf Chrom	Pendeltür <b>356,-</b>	Seitenwand <b>197,-</b>			Seite 770-773

**Pendeltür 1-flügelig mit Festfeld und Seitenwand verkürzt neben Badewanne**



**Einbaumöglichkeiten**

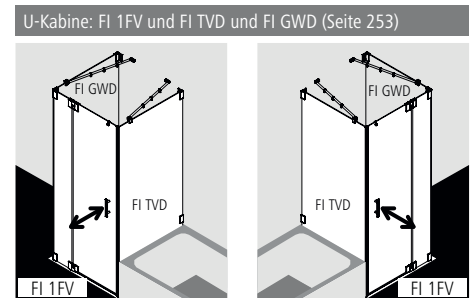
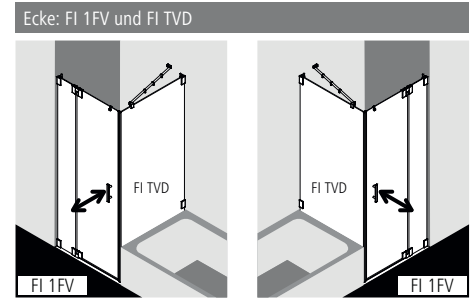

FI 1FV größer 1450 mm nicht möglich.

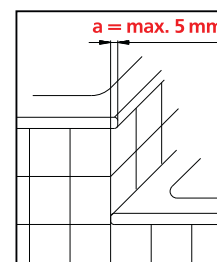

Überstehender Wulst **a** bei Anschluss Badewanne an Duschwanne **max. 5 mm**.

**Produktleistung**

- Individuell nach Maß gefertigt.
- Rahmenlose Tür mit einem Glasflügel, nach innen und außen öffnend, mit einem Festfeld und rahmenlose Seitenwand verkürzt neben Badewanne.
- Seitenwand mit FILIA-Stabilisierung (innen), Tür optional mit FILIA-Stabilisierung (innen).
- Verglasung Seitenwand und Festfeld mit 8 mm, Pendeltür mit 6 mm Einscheiben-Sicherheitsglas nach EN 12150, optional mit Pflegeleicht-Beschichtung KermiCLEAN.
- Beschläge und Griffe aus hochwertigem Metall.
- Türbeschläge mit Hebe-Senk-Mechanismus.
- Durchgehende Magnetleisten und Dichtprofile, waagerechte Dichtleiste mit Wasserabpralleffekt.
- Mit Bodenschwelle (Höhe 6 mm) oder ohne Bodenschwelle (bodenfrei) installierbar , siehe Seite 84-85.
- FILIA erfüllt die Anforderungen der Spritzwasserschutzprüfung nach DIN EN 14428.
- Im Lieferumfang enthalten: Befestigungsmaterial. Ein frei platzierbarer transparenter Handtuchhalter-Haken.

**Aufmaß + Montage**

Informationen zu Aufmaß + Montage siehe Seite 78 – 81

Kermi Duschkabinen sind zur Montage auf Duschwanne bzw. Duschplatz bestimmt. Bei anderweitiger Verwendung ist ein gleichwertiger Duschbereich (Gefälle, Abdichtung nach DIN 18534, ...) sicherzustellen.

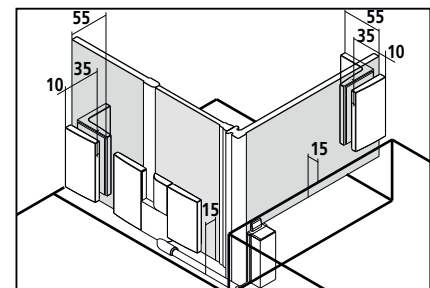



# FI 1FV + FI TVD

Maßanfertigung nur nach Maßblatt - FI 1FV Alle Maßangaben in mm.								
Höhe Duschkabine	Breite max. 1550 > 1000 Stabilisierung ZDSS VSS FI erforderlich, Seite 282	Breite Festfeld > 300 Stabilisierung ZDSS VSS FI erforderlich, Seite 282	Breite Türflügel	Artikelnummer Chrom ESG Klar	Preis EUR o. MwSt. I/2021	Artikelnummer Chrom ESG Klar mit KermiCLEAN	Preis EUR o. MwSt. I/2021	Bestellangaben
bis 2000	bis 1050	min. 190 / max. 900	max. 800	FI 1FV	1262,-	FI 1FV	1424,-	FI 1FV
	1051-1250	min. 190 / max. 900	max. 800	FI 1FV	1364,-	FI 1FV	1526,-	+ Höhe Duschkabine
	1251-1550	min. 190 / max. 900	max. 800	FI 1FV	1517,-	FI 1FV	1679,-	+ Breite
								+ Breite Festfeld + Breite Türflügel + Oberfläche + Glas

Maßanfertigung nur nach Maßblatt - FI TVD Alle Maßangaben in mm.								
Höhe Duschkabine	Breite max. 1450			Artikelnummer Chrom ESG Klar	Preis EUR o. MwSt. I/2021	Artikelnummer Chrom ESG Klar mit KermiCLEAN	Preis EUR o. MwSt. I/2021	Bestellangaben
bis 2000		bis 1050		FI TVD	670,-	FI TVD	832,-	FI TVD
		1051-1250		FI TVD	773,-	FI TVD	935,-	+ Höhe Duschkabine
		1251-1450		FI TVD	926,-	FI TVD	1088,-	+ Breite
								+ Oberfläche + Glas

Nicht exakt lotgerechte Wände / waagerechte Wanne (± 2 mm bis ± 20 mm) ohne Mehrpreis

	Schrägschnitt im Glas (größer 20 mm)	+ EUR <b>179,-</b> auf Preis Maßanfertigung je Schrägschnitt
	Ausschnitt im Glas im Festfeld / FI TVD	+ EUR <b>179,-</b> auf Preis Maßanfertigung je Ausschnitt
	Sonderkonstruktion	auf Anfrage

Gläser	Aufpreis auf ESG Klar	
	Preis	Aufpreis auf ESG Klar mit KermiCLEAN
<b>Weitere Gläser über KermiEXTRA.</b>		
■ ESG Milchglas SR Opaco	+ <b>348,-</b>	+ <b>348,-</b>
■ ESG Farbglass Grau	+ <b>348,-</b>	+ <b>348,-</b>

- Handtuchhalter 660 mm werksseitig vormontiert + EUR **246,-** auf Preis Maßanfertigung, weitere Infos Seite 282
- Handtuchhalter 340 mm werksseitig vormontiert + EUR **193,-** auf Preis Maßanfertigung, weitere Infos Seite 282

Der genaue Endpreis kann erst nach der Maßaufnahme festgelegt werden. Aufmaß nur durch geschultes Personal oder Kermi Mitarbeiter gegen Berechnung.

KermiEXTRA							Preis EUR o. MwSt. I/2021 Aufpreis auf Preis Maßanfertigung
Griffe	XE 1	<b>249,-</b>	TU1, TU2, PA, GI	<b>213,-</b>	DI, PE, AT1, AT2, RA, LI, XE2	<b>169,-</b>	Seite 746-751
Sandgestrahlte Gläser je Artikel	Dekor Stripe 2, Stripe 4	<b>192,-</b>	Alle weiteren Kermi Dekore		<b>251,-</b>	Individuelle Dekore auf Anfrage.	Seite 752-765
Spiegelglas	Breite in mm je Artikel		- 550	<b>280,-</b>	551-950	<b>483,-</b>	951-1250 <b>688,-</b>
Oberflächen	auf Chrom		Pendeltür	<b>356,-</b>	Seitenwand	<b>197,-</b>	Seite 766-769 Seite 770-773

**EckEinstieg 2-teilig (Pendeltüren mit Festfeldern) - Halbleil**



**Einbaumöglichkeiten**

Ecke: FI EPR und FI EPL

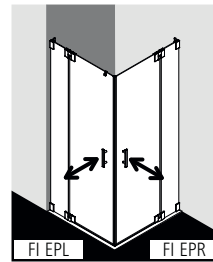

U-Kabine: FI EPR und FI EPL und FI GWD

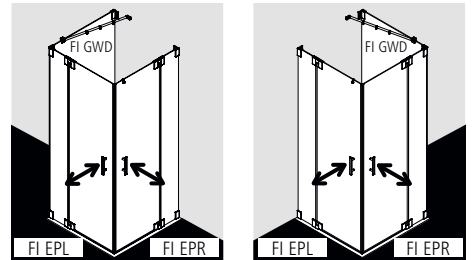

**Produktleistung**

- Individuell nach Maß gefertigt.
- Kompletter EckEinstieg besteht aus FI EPR EckEinstieg Halbleil rechts und FI EPL EckEinstieg Halbleil links.
- Halbleile unterschiedlicher Breite beliebig kombinierbar.
- Rahmenloser EckEinstieg mit zwei Glasflügeln, nach innen und außen öffnend, mit zwei Festfeldern.
- EckEinstieg optional mit FILIA-Stabilisierungen (innen), Seitenwand mit FILIA-Stabilisierung (innen).
- Verglasung Seitenwand und Festfelder mit 8 mm, Pendeltüren mit 6 mm Einscheiben-Sicherheitsglas nach EN 12150, optional mit Pflegeleicht-Beschichtung KermiCLEAN.
- Beschläge und Griffe aus hochwertigem Metall.
- Türbeschläge mit Hebe-Senk-Mechanismus.
- Durchgehende Magnetleisten und Dichtprofile, waagerechte Dichtleiste mit Wasserabpralleffekt.
- Mit Bodenschwelle (Höhe 6 mm) ●●, oder ohne Bodenschwelle (bodenfrei) installierbar ●●●, siehe Seite 84-85.
- FILIA erfüllt die Anforderungen der Spritzwasserschutzprüfung nach DIN EN 14428.
- Im Lieferumfang enthalten: Befestigungsmaterial. Ein frei platzierbarer transparenter Handtuchhalter-Haken.

**Aufmaß + Montage**

Informationen zu Aufmaß + Montage siehe Seite 78 – 81

Kermi Duschkabinen sind zur Montage auf Duschwanne bzw. Duschplatz bestimmt. Bei anderweitiger Verwendung ist ein gleichwertiger Duschbereich (Gefälle, Abdichtung nach DIN 18534, ...) sicherzustellen.

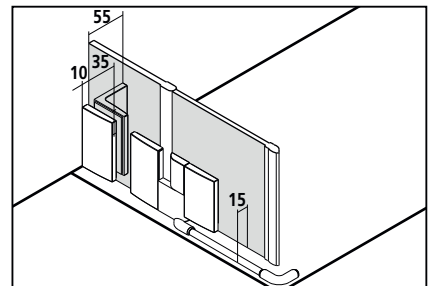

# FI EPR + FI EPL

Maßanfertigung <b>nur nach Maßblatt</b> - FI EPR/L								
Alle Maßangaben in mm. Der Preis für den kompletten Eckeinstieg addiert sich aus rechtem (FI EPR) plus linkem (FI EPL) Halbleil.								
Höhe Duschkabine	Breite max. 1550 > 1000 Stabilisierung ZDSS VSS FI erforderlich, Seite 282	Breite Festfeld > 300 Stabilisierung ZDSS VSS FI erforderlich, Seite 282	Breite Türflügel	Artikelnummer Chrom ESG Klar	Preis EUR o. MwSt. I/2021 je Halbleil	Artikelnummer Chrom ESG Klar mit KermiCLEAN	Preis EUR o. MwSt. I/2021 je Halbleil	Bestellangaben
bis 2000	bis 1050	min. 190 / max. 900	max. 800	FI EPR / EPL	1131,-	FI EPR / EPL	1293,-	FI EPR / EPL
	1051-1250	min. 190 / max. 900	max. 800	FI EPR / EPL	1232,-	FI EPR / EPL	1394,-	+ Höhe Duschkabine
	1251-1550	min. 190 / max. 900	max. 800	FI EPR / EPL	1386,-	FI EPR / EPL	1548,-	+ Breite + Breite Festfeld + Breite Türflügel + Oberfläche + Glas

Maßanfertigung <b>nur nach Maßblatt</b> - FI GWD								
Alle Maßangaben in mm.								
Höhe Duschkabine	Breite max. 1450			Artikelnummer Chrom ESG Klar	Preis EUR o. MwSt. I/2021	Artikelnummer Chrom ESG Klar mit KermiCLEAN	Preis EUR o. MwSt. I/2021	Bestellangaben
bis 2000	bis 1050			FI GWD	784,-	FI GWD	946,-	FI GWD
	1051-1250			FI GWD	885,-	FI GWD	1047,-	+ Höhe Duschkabine
	1251-1450			FI GWD	1038,-	FI GWD	1200,-	+ Breite + Oberfläche + Glas

Nicht exakt lotgerechte Wände / waagerechte Wanne (± 2 mm bis ± 20 mm)

ohne Mehrpreis

	Schrägschnitt im Glas (größer 20 mm)	+ EUR <b>179,-</b> auf Preis Maßanfertigung je Schrägschnitt
	Ausschnitt im Glas im Festfeld / FI GWD	+ EUR <b>179,-</b> auf Preis Maßanfertigung je Ausschnitt
	Sonderkonstruktion	auf Anfrage

Gläser	Aufpreis auf ESG Klar je Halbleil	Aufpreis auf ESG Klar mit KermiCLEAN je Halbleil
	Preis	Preis
■ Weitere Gläser über KermiEXTRA.		
■ ESG Milchglas SR Opaco	+ <b>348,-</b>	+ <b>348,-</b>
■ ESG Farbglass Grau	+ <b>348,-</b>	+ <b>348,-</b>

- Handtuchhalter 660 mm werksseitig vormontiert + EUR **246,-** auf Preis Maßanfertigung, weitere Infos Seite 282
- Handtuchhalter 340 mm werksseitig vormontiert + EUR **193,-** auf Preis Maßanfertigung, weitere Infos Seite 282

Der genaue Endpreis kann erst nach der Maßaufnahme festgelegt werden. Aufmaß nur durch geschultes Personal oder Kermi Mitarbeiter gegen Berechnung.

KermiEXTRA							Preis EUR o. MwSt. I/2021 Aufpreis auf Preis Maßanfertigung je Halbleil
Griffe	XE 1	<b>249,-</b>	TU1, TU2, PA, GI	<b>213,-</b>	DI, PE, AT1, AT2, RA, LI, XE2	<b>169,-</b>	Seite 746-751
Sandgestrahlte Gläser je Artikel	Dekor Stripe 2, Stripe 4	<b>192,-</b>	Alle weiteren Kermi Dekore		<b>251,-</b>	Individuelle Dekore auf Anfrage.	Seite 752-765
Spiegelglas	Breite in mm je Artikel	- 550	<b>280,-</b>	551-950	<b>483,-</b>	951-1250 <b>688,-</b> ab 1251 <b>966,-</b>	Seite 766-769
Oberflächen	auf Chrom	<b>553,-</b>		Eckeinstieg komplett			Seite 770-773

**Viertelkreis-Duschkabine (Pendeltüren mit Festfeldern)**



**Einbaumöglichkeiten**

Ecke: FI PRD

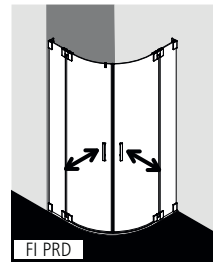

U-Kabine: FI PRD und FI GWD (Seite 253)

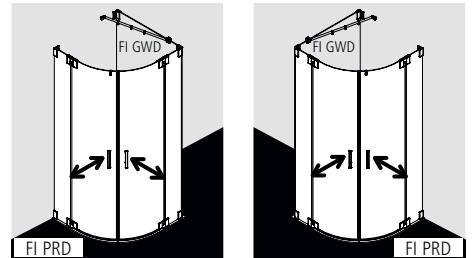

**Produktleistung**





- Individuell nach Maß gefertigt.
- Passende Viertelkreis-Duschwannen siehe Seite 274-275.
- Rahmenlose Viertelkreis-Duschkabine mit zwei Glasflügeln, nach innen und außen öffnend, mit zwei Festfeldern.
- Optional mit FILIA-Stabilisierungen (innen).
- Verglasung Festfelder mit 8 mm, Pendeltüren mit 6 mm Einscheiben-Sicherheitsglas nach EN 12150, optional mit Pflegeleicht-Beschichtung KermiCLEAN.
- Beschläge und Griffe aus hochwertigem Metall.
- Türbeschläge mit Hebe-Senk-Mechanismus.
- Durchgehende Magnetleisten und Dichtprofile, waagerechte Dichtleiste mit Wasserabpralleffekt.
- Mit Bodenschwelle (Höhe 6 mm) 🍀🍀, oder ohne Bodenschwelle (bodenfrei) installierbar 🍀🍀🍀, siehe Seite 84-85.
- FILIA erfüllt die Anforderungen der Spritzwasserschutzprüfung nach DIN EN 14428.
- Im Lieferumfang enthalten: Befestigungsmaterial. Ein frei platzierbarer transparenter Handtuchhalter-Haken.

**Aufmaß + Montage**

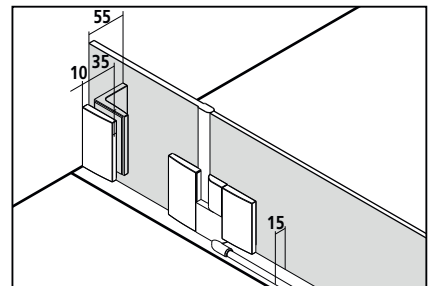
Informationen zu Aufmaß + Montage siehe Seite 78 – 81

Kermi Duschkabinen sind zur Montage auf Duschwanne bzw. Duschplatz bestimmt. Bei anderweitiger Verwendung ist ein gleichwertiger Duschbereich (Gefälle, Abdichtung nach DIN 18534, ...) sicherzustellen.



 <b>Maßanfertigung nur nach Maßblatt</b> Alle Maßangaben in mm. Bei nicht exakt lotgerechten Wänden / waagerechter Wanne ist nur im Bereich des Festfeldes eine Anpassung möglich! Anpassung der gebogenen Scheibe und Sonderhöhe nicht möglich.								
Höhe Duschkabine	Radius	Breite Radius 500 Breite min. 780, max. 1250 Radius 550 Breite min. 830, max. 1250 > 1000 Stabilisierung ZDSS VSS FI erforderlich, Seite 282 Breite Festfeld > 300 Stabilisierung ZDSS VSSFI erforderlich, Zubehör Seite 282	Einstiegsbreite	Artikelnummer Chrom ESG Klar	Preis EUR o. MwSt. I/2021	Artikelnummer Chrom ESG Klar mit KermiCLEAN	Preis EUR o. MwSt. I/2021	Bestellangaben
2000	500	bis 1050x1050	810	FI PRD	2321,-	FI PRD	2645,-	FI PRD
	500	bis 1250x1250	810	FI PRD	2626,-	FI PRD	2950,-	+ Höhe Duschkabine + Radius + Breite + Oberfläche + Glas
2000	550	bis 1050x1050	885	FI PRD	2321,-	FI PRD	2645,-	
	550	bis 1250x1250	885	FI PRD	2626,-	FI PRD	2950,-	
Nicht exakt lotgerechte Wände / waagerechte Wanne (± 2 mm bis ± 20 mm)				ohne Mehrpreis				
	Schrägschnitt im Glas im Festfeld (größer 20 mm)			+ EUR <b>179,-</b> auf Preis Maßanfertigung je Schrägschnitt				
	Ausschnitt im Glas im Festfeld			+ EUR <b>179,-</b> auf Preis Maßanfertigung je Ausschnitt				
	Sonderkonstruktion			auf Anfrage				

Der genaue Endpreis kann erst nach der Maßaufnahme festgelegt werden. Aufmaß nur durch geschultes Personal oder Kermi Mitarbeiter gegen Berechnung.

## KermiEXTRA

Preis EUR o. MwSt. I/2021  
Aufpreis auf Preis Maßanfertigung

Griffe (1 kompletter Griff innen und außen) DI, PE, AT1, LI	<b>169,-</b>					Seite 746-751
Sandgestrahlte Gläser	Dekor Stripe 2 <b>384,-</b>	Alle weiteren Kermi Dekore	<b>502,-</b>	Individuelle Dekore auf Anfrage.		Seite 752-765
Spiegelglas	Breite in mm je Artikel	- 550 <b>280,-</b>	551-950 <b>483,-</b>	951-1250 <b>688,-</b>		Seite 766-769
Oberflächen	auf Chrom	<b>553,-</b>				Seite 770-773



## Einbaumöglichkeiten

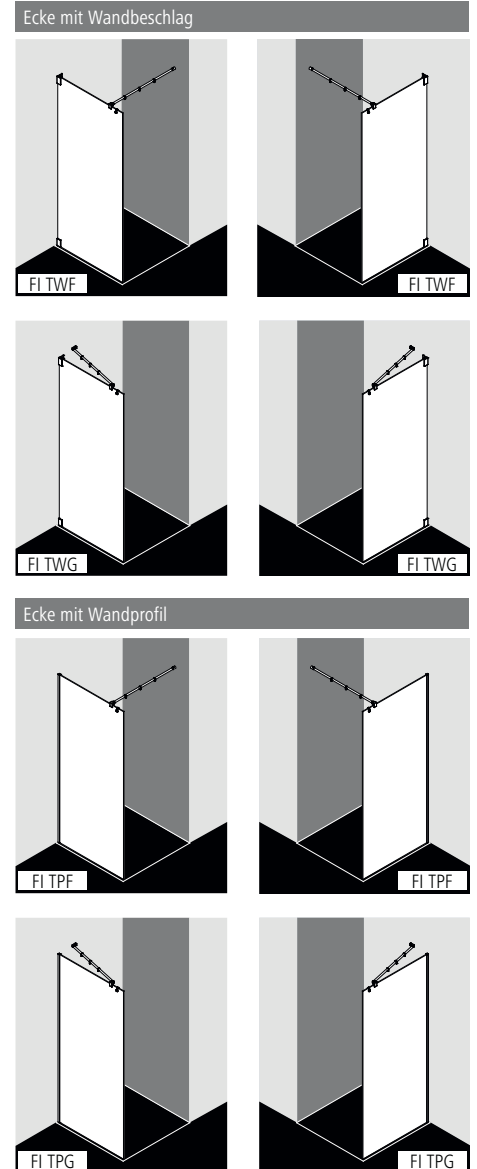

## Produktleistung

- Individuell nach Maß gefertigt oder als Serienteil.
- Rahmenlose / teilgerahmte Walk-In-Glasanlage mit Wandbefestigung.
- Mit 90° FILIA-Stabilisierung (FI TWF, FI TPF) oder mit 45° FILIA-Stabilisierung variabel (FI TWG, FI TPG).
- Verglasung mit 8 mm Einscheiben-Sicherheitsglas nach EN 12150, optional mit Pflegeleicht-Beschichtung KermiCLEAN.
- Beschläge aus hochwertigem Metall.
- Wandprofil aus hochwertigem eloxiertem Aluminium.
- Stabilisierung aus hochwertigem eloxiertem Aluminium und hochwertigem Metall.
- Ausgleichsmöglichkeit im Wandprofil 5 mm.
- FILIA erfüllt die Anforderungen der Spritzwasserschutzprüfung nach DIN EN 14428.
- Im Lieferumfang enthalten: Befestigungsmaterial. Ein frei platzierbarer transparenter Handtuchhalter-Haken.

## Aufmaß + Montage

Informationen zu Aufmaß + Montage siehe Seite 78 – 81

Kermi Duschkabinen sind zur Montage auf Duschwanne bzw. Duschplatz bestimmt. Bei anderweitiger Verwendung ist ein gleichwertiger Duschbereich (Gefälle, Abdichtung nach DIN 18534, ...) sicherzustellen.

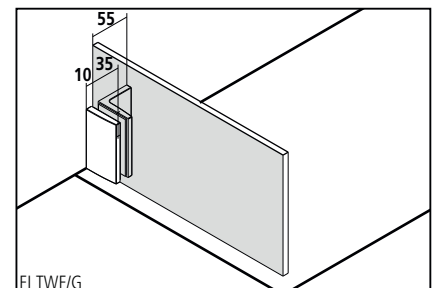

FI TWF/G

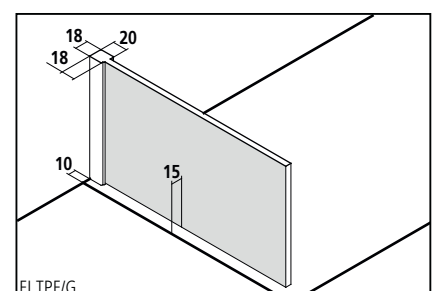

FI TPF/G





# FI TWF/G / FI TPF/G

Serienteil		Bei Bestellung bitte immer angeben:		
Alle Maßangaben in mm bei lotgerechten Wänden. Kürzen der 90° Stabilisierung bauseits möglich.		FI TWF = 90° Stabilisierung (Länge 1220 mm) FI TWG = 45° Stabilisierung variabel		WALK-IN Wall rechts und links verwendbar.
Höhe Duschkabine	Gesamtbreite	Artikelnummer	Preis EUR o. MwSt. I/2021	Preis EUR o. MwSt. I/2021
2000	800	Silber Hochglanz / Chrom = <b>V</b> ESG Klar = <b>A</b>		
	900	FI TWF/G 08020 <b>VAK</b>	670,-	832,-
	1000	FI TWF/G 09020 <b>VAK</b>		
	1200	FI TWF/G 10020 <b>VAK</b>	773,-	935,-
	1400	FI TWF/G 12020 <b>VAK</b>	926,-	1088,-

Serienteil		Bei Bestellung bitte immer angeben:		
Alle Maßangaben in mm bei lotgerechten Wänden. Kürzen der 90° Stabilisierung bauseits möglich. Ausgleichsmöglichkeit im Wandprofil + 5 mm.		FI TPF = 90° Stabilisierung (Länge 1220 mm) FI TPG = 45° Stabilisierung variabel		WALK-IN Wall rechts und links verwendbar.
Höhe Duschkabine	Gesamtbreite	Artikelnummer	Preis EUR o. MwSt. I/2021	Preis EUR o. MwSt. I/2021
2000	775	Silber Hochglanz = <b>V</b> ESG Klar = <b>A</b>		
	800	FI TPF/G 07720 <b>VAK</b>	670,-	832,-
	875	FI TPF/G 08020 <b>VAK</b>		
	900	FI TPF/G 08720 <b>VAK</b>		
	975	FI TPF/G 09020 <b>VAK</b>		
	1000	FI TPF/G 09720 <b>VAK</b>		
	1175	FI TPF/G 10020 <b>VAK</b>	773,-	935,-
	1200	FI TPF/G 11720 <b>VAK</b>	926,-	1088,-
	1375	FI TPF/G 12020 <b>VAK</b>		
	1400	FI TPF/G 13720 <b>VAK</b>		

Maßanfertigung nur nach Maßblatt		Bei Bestellung bitte immer angeben:		
Alle Maßangaben in mm. Kürzen der 90° Stabilisierung bauseits möglich. Ausgleichsmöglichkeit FI TPF/G im Wandprofil + 5 mm.		FI TWF/TPF = 90° Stabilisierung FI TWG/TPG = 45° Stabilisierung variabel		WALK-IN Wall rechts und links verwendbar.
Höhe Duschkabine	Gesamtbreite	Artikelnummer	Preis EUR o. MwSt. I/2021	Preis EUR o. MwSt. I/2021
bis 1450	bis 1450	Silber Hochglanz / Chrom ESG Klar	670,-	832,-
	1451-1650	FI TWF / FI TPF	773,-	935,-
	1651-2000	FI TWF / FI TPF	926,-	1088,-
1451-2000	bis 1050	FI TWF/G / FI TPF/G	670,-	832,-
	1051-1250	FI TWF/G / FI TPF/G	773,-	935,-
	1251-1450	FI TWF/G / FI TPF/G	926,-	1088,-
	1451-1650	FI TWF / FI TPF	1079,-	1241,-
	1651-1850	FI TWF / FI TPF	1233,-	1395,-

Nicht exakt lotgerechte Wände / waagerechte Wanne (± 2 mm bis ± 20 mm)

ohne Mehrpreis

	Schrägschnitt im Glas (größer 20 mm)	+ EUR 179,- auf Preis Maßanfertigung je Schrägschnitt
	Ausschnitt im Glas	+ EUR 179,- auf Preis Maßanfertigung je Ausschnitt
	Sonderkonstruktion	auf Anfrage

Gläser	Aufpreis auf ESG Klar		Aufpreis auf ESG Klar mit KermiCLEAN	
	Code	Preis	Code	Preis
■ Weitere Gläser über KermiEXTRA.				
■ ESG Milchglas SR Opaco	<b>U</b>	+ 348,-	<b>Y</b>	+ 348,-
■ ESG Farbglas Grau	<b>L</b>	+ 348,-	<b>M</b>	+ 348,-

Bestellbeispiel:  
**FI TWF 08020 VVK**  
**F** = 90° Stabilisierung  
**V** = Silber Hochglanz / Chrom  
**Y** = ESG Milchglas SR Opaco mit KermiCLEAN

- Glaskantenschutzprofil senkrecht zum nachträglichen Anbringen ZDGK PRO FI Zubehör Seite 275
- Glaskantenschutzprofil waagrecht werksseitig vormontiert bei FI TWF / FI TWG. + EUR 179,- auf Preis Maßanfertigung
- WALK-IN Wall rechts / links angeben.
- Handtuchhalter 660 mm werksseitig vormontiert + EUR 246,- auf Preis Maßanfertigung, weitere Infos Seite 282
- Handtuchhalter 340 mm werksseitig vormontiert + EUR 193,- auf Preis Maßanfertigung, weitere Infos Seite 282

## KermiEXTRA Preis EUR o. MwSt. I/2021 Aufpreis auf Preis Maßanfertigung

Sandgestrahlte Gläser	Dekor Stripe 2, Stripe 4 <b>192,-</b>	Alle weiteren Kermi Dekore <b>251,-</b>	Individuelle Dekore auf Anfrage.	Seite 752-765
Spiegelglas	Breite in mm je Artikel	- 550 <b>280,-</b> 551-950 <b>483,-</b> 951-1250 <b>688,-</b> ab 1251 <b>966,-</b>		Seite 766-769
Oberflächen	auf Chrom	<b>197,-</b>		Seite 770-773



**Einbaumöglichkeiten**

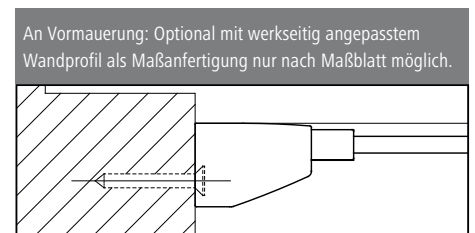
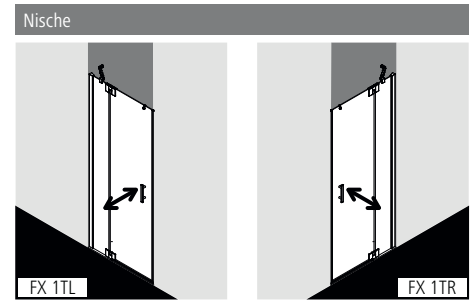

**Produktleistung**

- Zum Einbau in einer Nische.
- Teilgerahmte Tür mit einem Glasflügel, nach innen und außen öffnend, mit einem Festfeld.
- Inklusive FILIA-Stabilisierung (innen).
- Verglasung mit 6 mm Einscheiben-Sicherheitsglas nach EN 12150, optional mit Pflegeleicht-Beschichtung KermiCLEAN.
- Profile aus hochwertigem eloxiertem Aluminium, Beschläge und Griffe aus hochwertigem Metall.
- Verstellmöglichkeit im Wandprofil festfeldseitig 25 mm, verschlussseitig 5 mm.
- Beschläge mit Hebe-Senk-Mechanismus.
- Durchgehende Magnetleisten und Dichtprofile, waagerechte Dichtleiste mit Wasserabpralleffekt.
- Mit Bodenschwelle (Höhe 6 mm) oder ohne Bodenschwelle (bodenfrei) installierbar , siehe Seite 84-85.
- FILIA XP erfüllt die Anforderungen der Spritzwasserschutzprüfung nach DIN EN 14428.
- Im Lieferumfang enthalten: Befestigungsmaterial. Ein frei platzierbarer transparenter Handtuchhalter-Haken.

**Aufmaß + Montage**

Informationen zu Aufmaß + Montage siehe Seite 78 – 81

Kermi Duschkabinen sind zur Montage auf Duschwanne bzw. Duschplatz bestimmt. Bei anderweitiger Verwendung ist ein gleichwertiger Duschbereich (Gefälle, Abdichtung nach DIN 18534, ...) sicherzustellen.

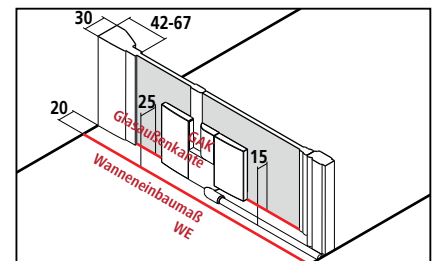



Breitenverstellmaß BV = Wanneneinbaumaß WE



# FX 1TR/L

Serienteil					Bei Bestellung bitte immer angeben:			
Alle Maßangaben in mm bei lotgerechten Wänden. Schräge unter dem Festfeld max. 2 mm, Gesamtschräge max. 3 mm, andernfalls Maßanfertigung und Schrägschnitt erforderlich. Höhe 1850 mm (FX 1TR/L ...18..K) gleicher Preis wie 2000 mm. Verbreiterung durch Stockverbreiterung ZDSVSV1FX...K Zubehör Seite 282.					FX 1TR = Anschlag rechts FX 1TL = Anschlag links			
Höhe Duschkabine	Wanneneinbaumaß WE	Duschwanne Duschplatz	Einstiegsbreite	Breite Festfeld	Artikelnummer Silber Hochglanz = V ESG Klar = A	Preis EUR o. MwSt. I/2021	Artikelnummer Silber Hochglanz = V ESG Klar mit KermiCLEAN = P	Preis EUR o. MwSt. I/2021
2000	730-760	750	439	250-275	FX 1TR/L 07520 VAK	1049,-	FX 1TR/L 07520 VPK	1211,-
	780-810	800	489	250-275	FX 1TR/L 08020 VAK		FX 1TR/L 08020 VPK	
	880-910	900	589	250-275	FX 1TR/L 09020 VAK		FX 1TR/L 09020 VPK	
	980-1010	1000	689	250-275	FX 1TR/L 10020 VAK	1202,-	FX 1TR/L 10020 VPK	1364,-
	1080-1110	1100	689	350-375	FX 1TR/L 11020 VAK		FX 1TR/L 11020 VPK	
	1180-1210	1200	689	450-475	FX 1TR/L 12020 VAK		FX 1TR/L 12020 VPK	
	1280-1310	1300	689	550-575	FX 1TR/L 13020 VAK	1354,-	FX 1TR/L 13020 VPK	1516,-
	1380-1410	1400	689	650-675	FX 1TR/L 14020 VAK		FX 1TR/L 14020 VPK	

Maßanfertigung nur nach Maßblatt					Bei Bestellung bitte immer angeben:			
Alle Maßangaben in mm. Breitenverstellmöglichkeit Maßanfertigung + 18 mm / - 13 mm.					FX 1TR = Anschlag rechts FX 1TL = Anschlag links			
Höhe Duschkabine	Wanneneinbaumaß WE	Breite Festfeld	Breite Türflügel	Artikelnummer Silber Hochglanz ESG Klar	Preis EUR o. MwSt. I/2021	Artikelnummer Silber Hochglanz ESG Klar mit KermiCLEAN	Preis EUR o. MwSt. I/2021	Bestellangaben
bis 2000	max. 1650			FX 1TR/L	1202,-	FX 1TR/L	1364,-	FX 1TR/L
		min. 170 / max. 880	max. 800	FX 1TR/L	1304,-	FX 1TR/L	1466,-	+ Höhe Duschkabine
		min. 170 / max. 880	max. 800	FX 1TR/L	1456,-	FX 1TR/L	1618,-	+ Wanneneinbaumaß
								+ Breite Festfeld + Breite Türflügel + Oberfläche + Glas
	Schrägschnitt			+ EUR 280,- auf Preis Maßanfertigung je Schrägschnitt				
	Ausschnitt			+ EUR 280,- auf Preis Maßanfertigung je Ausschnitt				
	Sonderkonstruktion			auf Anfrage				

Gläser	Aufpreis auf ESG Klar		Aufpreis auf ESG Klar mit KermiCLEAN	
	Code	Preis	Code	Preis
■ ESG Milchglas SR Opaco	U	+ 348,-	Y	+ 348,-
■ ESG Farbglass Grau	L	+ 348,-	M	+ 348,-

Bestellbeispiel:  
**FX 1TR 07520 VYK**  
**V** = Silber Hochglanz  
**Y** = ESG Milchglas SR Opaco mit KermiCLEAN

KermiEXTRA					Preis EUR o. MwSt. I/2021	
					Aufpreis auf Preis Serienteil / Maßanfertigung	
Griffe	XE 1	<b>249,-</b>	TU1, TU2, PA, GI	<b>213,-</b>	DI, PE, AT1, AT2, RA, LI, XE2 <b>169,-</b>	Seite 746-751
Sandgestrahlte Gläser	Dekor Stripe 2, Stripe 4	<b>192,-</b>	Alle weiteren Kermi Dekore		<b>251,-</b>	Individuelle Dekore auf Anfrage. Seite 752-765
Spiegelglas	Breite in mm je Artikel	- 550	<b>280,-</b>	551-950	<b>483,-</b>	951-1250 <b>688,-</b> ab 1251 <b>966,-</b> Seite 766-769
Oberflächen	auf Silber Hochglanz	<b>356,-</b>				Seite 770-773



### Einbaumöglichkeiten

#### Nische

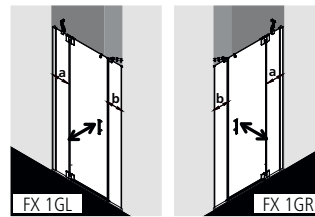

#### Ecke: FX 1GR/L und FX UWD (Seite 266) / FX UVD (Seite 270)

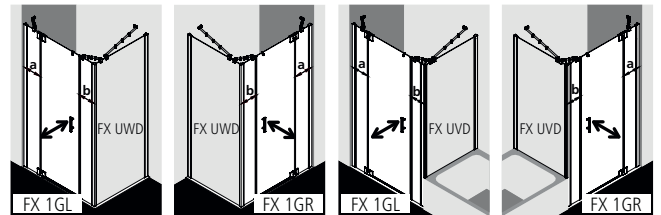

#### U-Kabine: FX 1GR/L als Maßanfertigung und FX UWD (Seite 266) / FX UVD (Seite 270)

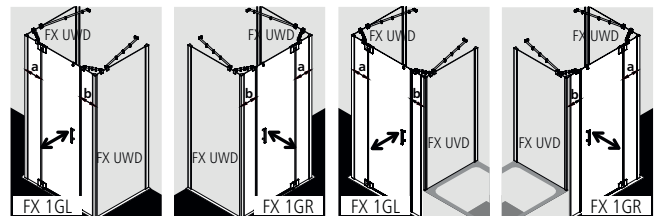

An Vormauerung: Optional mit werkseitig angepasstem Wandprofil als Maßanfertigung nur nach Maßblatt möglich.

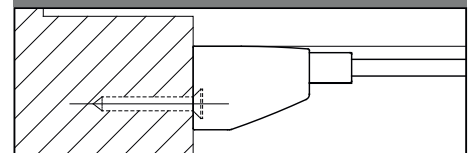

### Produktleistung

- Zum Einbau in einer Nische und zur Kombination mit FX UWD Seitenwand / FX UVD Seitenwand verkürzt auf Badewanne.
- Teilgerahmte Tür mit einem Glasflügel, nach innen und außen öffnend, mit zwei Festfeldern.
- Inklusive FILIA-Stabilisierungen (innen).
- Verglasung mit 6 mm Einscheiben-Sicherheitsglas nach EN 12150, optional mit Pflegeleicht-Beschichtung KermiCLEAN.
- Profile aus hochwertigem eloxiertem Aluminium, Beschläge und Griffe aus hochwertigem Metall.
- Verstellmöglichkeit je Wandprofil 25 mm.
- Beschläge mit Hebe-Senk-Mechanismus.
- Durchgehende Magnetleisten und Dichtprofile, waagerechte Dichtleiste mit Wasserabpralleffekt.
- Mit Bodenschwelle (Höhe 6 mm) ●●, oder ohne Bodenschwelle (bodenfrei) installierbar ●●●, siehe Seite 84-85.
- FILIA XP erfüllt die Anforderungen der Spritzwasserschutzprüfung nach DIN EN 14428.
- Im Lieferumfang enthalten: Befestigungsmaterial. Ein frei platzierbarer transparenter Handtuchhalter-Haken.

### Aufmaß + Montage

Informationen zu Aufmaß + Montage siehe Seite 78 – 81

Kermi Duschkabinen sind zur Montage auf Duschwanne bzw. Duschplatz bestimmt. Bei anderweitiger Verwendung ist ein gleichwertiger Duschbereich (Gefälle, Abdichtung nach DIN 18534, ...) sicherzustellen.

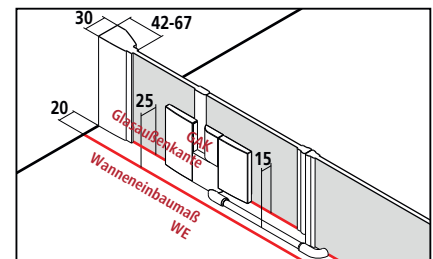



Breitenverstellmaß BV Nische = Wanneneinbaumaß WE  
Breitenverstellmaß BV Ecke = Wanneneinbaumaß WE - 10 mm



# FX 1GR/L

Serienteil auf Duschwanne und Kermi Duschplatz								Bei Bestellung bitte immer angeben:			
Alle Maßangaben in mm bei lotgerechten Wänden. Schräge unter dem Festfeld max. 2 mm, Gesamtschräge max. 3 mm, andernfalls Maßanfertigung und Schrägschnitt erforderlich. Höhe 1850 mm (FX 1GR/L ...18..K) gleicher Preis wie 2000 mm. Verbreiterung durch Stockverbreiterung ZDSVSV1FX...K Zubehör Seite 282.								FX 1GR = Anschlag rechts FX 1GL = Anschlag links			
Höhe Duschkabine	Wanneneinbaumaß WE		Glasaußenkante GAK	Duschwanne Duschplatz	Einstiegsbreite	Breite Festfeld a	Breite Festfeld b	Artikelnummer Silber Hochglanz = V ESG Klar = A	Preis EUR o. MwSt. I/2021	Artikelnummer Silber Hochglanz = V ESG Klar mit KermiCLEAN = P	Preis EUR o. MwSt. I/2021
	in Nische / mit FX UVD	mit FX UWD									
2000	1060-1110	1080-1118	1065-1103	1100	693	180-205	171-196	FX 1GR/L 11020 VAK	1557,-	FX 1GR/L 11020 VPK	1719,-
	1160-1210	1180-1218	1165-1203	1200	693	250-275	201-226	FX 1GR/L 12020 VAK		FX 1GR/L 12020 VPK	
	1175-1225	1195-1233	1180-1218	1200	693	250-275	216-241	FX 1GR/L 12320 VAK		FX 1GR/L 12320 VPK	
	1260-1310	1280-1318	1265-1303	1300	693	250-275	301-326	FX 1GR/L 13020 VAK	1710,-	FX 1GR/L 13020 VPK	1872,-
	1360-1410	1380-1418	1365-1403	1400	693	250-275	401-426	FX 1GR/L 14020 VAK		FX 1GR/L 14020 VPK	
	1375-1425	1395-1433	1380-1418	1400	693	285-310	381-406	FX 1GR/L 14320 VAK		FX 1GR/L 14320 VPK	
	1460-1510	1480-1518	1465-1503	1500	693	350-375	401-426	FX 1GR/L 15020 VAK		FX 1GR/L 15020 VPK	
	1475-1525	1495-1533	1480-1518	1500	693	385-410	381-406	FX 1GR/L 15320 VAK		FX 1GR/L 15320 VPK	
	1560-1610	1580-1618	1565-1603	1600	693	350-375	501-526	FX 1GR/L 16020 VAK		FX 1GR/L 16020 VPK	
	1660-1710	1680-1718	1665-1703	1700	693	450-475	501-526	FX 1GR/L 17020 VAK	1863,-	FX 1GR/L 17020 VPK	2025,-
	1760-1810	1780-1818	1765-1803	1800	693	450-475	601-626	FX 1GR/L 18020 VAK		FX 1GR/L 18020 VPK	
1775-1825	1795-1833	1780-1818	1800	693	550-575	516-541	FX 1GR/L 18320 VAK		FX 1GR/L 18320 VPK		

Maßanfertigung nur nach Maßblatt					Bei Bestellung bitte immer angeben:				
Alle Maßangaben in mm. Breitenverstellmöglichkeit Maßanfertigung + 30 mm / - 20 mm.					FX 1GR = Anschlag rechts FX 1GL = Anschlag links		Maß = Wanneneinbaumaß Maß = Glasaußenkante Siehe hierzu auch Seite 80-81.		
Höhe Duschkabine	Wanneneinbaumaß WE max. 2050	Breite Festfeld a	Breite Festfeld b	Breite Türflügel	Artikelnummer Silber Hochglanz ESG Klar	Preis EUR o. MwSt. I/2021	Artikelnummer Silber Hochglanz ESG Klar mit KermiCLEAN	Preis EUR o. MwSt. I/2021	Bestellangaben
1251-1650	min. 170 / max. 880	min. 170 / max. 1000	max. 800	FX 1GR/L	1812,-	FX 1GR/L	1974,-	+ Höhe Duschkabine	
1651-2050	min. 170 / max. 880	min. 170 / max. 1000	max. 800	FX 1GR/L	1965,-	FX 1GR/L	2127,-	+ Wanneneinbaumaß /	
2051-2450	min. 170 / max. 880	min. 170 / max. 1000	max. 800	FX 1GR/L	2117,-	FX 1GR/L	2279,-	Glasaußenkante	
2451-2550	min. 170 / max. 880	min. 170 / max. 1000	max. 800	FX 1GR/L	2269,-	FX 1GR/L	2431,-	+ Breite Festfeld a	
								+ Breite Festfeld b	
									+ Breite Türflügel
									+ Oberfläche
									+ Glas

	Schrägschnitt	+ EUR 280,- auf Preis Maßanfertigung je Schrägschnitt
	Ausschnitt	+ EUR 280,- auf Preis Maßanfertigung je Ausschnitt
	Sonderkonstruktion	auf Anfrage

Gläser	Aufpreis auf ESG Klar		Aufpreis auf ESG Klar mit KermiCLEAN	
	Code	Preis	Code	Preis
■ ESG Milchglas SR Opaco	U	+ 348,-	Y	+ 348,-
■ ESG Farbglas Grau	L	+ 348,-	M	+ 348,-

Bestellbeispiel:  
**FX 1GR 11020 VYK**  
 V = Silber Hochglanz  
 Y = ESG Milchglas SR Opaco mit KermiCLEAN

KermiEXTRA						Preis EUR o. MwSt. I/2021
						Aufpreis auf Preis Serienteil / Maßanfertigung
Griffe	XE 1	<b>249,-</b>	TU1, TU2, PA, GI	<b>213,-</b>	DI, PE, AT1, AT2, RA, LI, XE2	<b>169,-</b> Seite 746-751
Sandgestrahlte Gläser	Dekor Stripe 2, Stripe 4	<b>192,-</b>	Alle weiteren Kermi Dekore		<b>251,-</b>	Individuelle Dekore auf Anfrage. Seite 752-765
Spiegelglas	Breite in mm je Artikel	- 550	<b>280,-</b>	551-950	<b>483,-</b>	951-1250 <b>688,-</b> ab 1251 <b>966,-</b> Seite 766-769
Oberflächen	auf Silber Hochglanz	<b>356,-</b>			Seite 770-773	



### Einbaumöglichkeiten

Ecke: FX 1WR/L und FX TWD (Seite 264) / FX TVD (Seite 268)

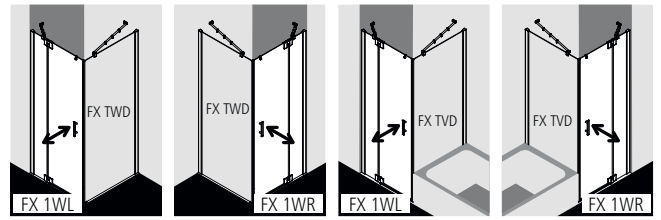

U-Kabine: FX 1WR/L als Maßanfertigung und FX TWD (Seite 264) / FX TVD (Seite 268) und FX UWD (Seite 266)

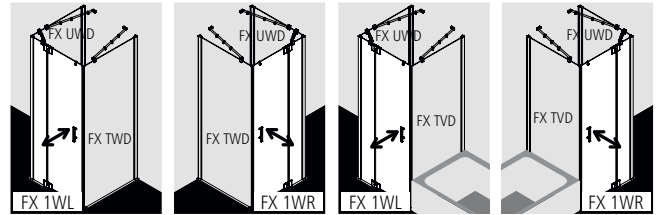

An Vormauerung: Optional mit werkseitig angepasstem Wandprofil als Maßanfertigung nur nach Maßblatt möglich.

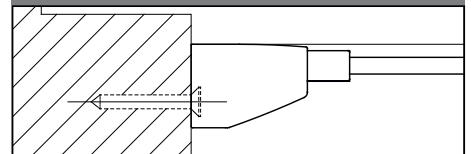

### Produktleistung

- Zur Kombination verschlusseitig mit FX TWD Seitenwand / FX TVD Seitenwand verkürzt neben Badewanne.
- Teilgerahmte Tür mit einem Glasflügel, nach innen und außen öffnend, mit einem Festfeld.
- Inklusive FILIA-Stabilisierung (innen).
- Verglasung mit 6 mm Einscheiben-Sicherheitsglas nach EN 12150, optional mit Pflegeleicht-Beschichtung KermiCLEAN.
- Profile aus hochwertigem eloxiertem Aluminium, Beschläge und Griffe aus hochwertigem Metall.
- Verstellmöglichkeit im Wandprofil 25 mm.
- Beschläge mit Hebe-Senk-Mechanismus.
- Durchgehende Magnetleiste und Dichtprofile, waagerechte Dichtleiste mit Wasserabpralleffekt.
- Mit Bodenschwelle (Höhe 6 mm) 🚿, oder ohne Bodenschwelle (bodenfrei) installierbar 🚿🚿🚿, siehe Seite 84-85.
- FILIA XP erfüllt die Anforderungen der Spritzwasserschutzprüfung nach DIN EN 14428.
- Im Lieferumfang enthalten: Befestigungsmaterial. Ein frei platzierbarer transparenter Handtuchhalter-Haken.

### Aufmaß + Montage

Informationen zu Aufmaß + Montage siehe Seite 78 – 81

Kermi Duschkabinen sind zur Montage auf Duschwanne bzw. Duschplatz bestimmt. Bei anderweitiger Verwendung ist ein gleichwertiger Duschbereich (Gefälle, Abdichtung nach DIN 18534, ...) sicherzustellen.

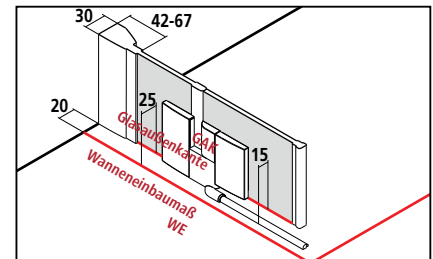



Breitenverstellmaß BV Nische = Wanneneinbaumaß WE  
Breitenverstellmaß BV Ecke = Wanneneinbaumaß WE - 10 mm



# FX 1WR/L

Serienteil auf Duschwanne und Kermi Duschplatz				Bei Bestellung bitte immer angeben:						
Alle Maßangaben in mm bei lotgerechten Wänden.				FX 1WR = Pendeltür / Anschlag rechts FX 1WL = Pendeltür / Anschlag links						
Schräge unter dem Festfeld max. 2 mm, Gesamtschräge max. 3 mm, andernfalls Maßanfertigung und Schrägschnitt erforderlich. Höhe 1850 mm (FX 1WR/L ...18...K) gleicher Preis wie 2000 mm.				Verbreiterung durch Stockverbreiterung ZDSVSV1FX...K Zubehör Seite 282.						
Höhe Duschkabine	Wanneneinbaumaß WE		Glasaußenkante GAK mit FX TWD	Duschwanne Duschplatz	Einstiegsbreite	Breite Festfeld	Artikelnummer Silber Hochglanz = V ESG Klar = A	Preis EUR o. MwSt. I/2021	Artikelnummer Silber Hochglanz = V ESG Klar mit KermiCLEAN = P	Preis EUR o. MwSt. I/2021
	mit FX TWD	mit FX TVD								
2000	735-760	730-755	710-735	750	431	250-275	FX 1WR/L 07520 VAK	947,-	FX 1WR/L 07520 VPK	1109,-
	760-785	755-780	735-760	750	456	140-165	FX 1WR/L 07820 VAK		FX 1WR/L 07820 VPK	
	785-810	780-805	760-785	800	481	250-275	FX 1WR/L 08020 VAK		FX 1WR/L 08020 VPK	
	810-835	805-830	785-810	800	506	250-275	FX 1WR/L 08320 VAK		FX 1WR/L 08320 VPK	
	885-910	880-905	860-885	900	581	250-275	FX 1WR/L 09020 VAK		FX 1WR/L 09020 VPK	
	910-935	905-930	885-910	900	606	250-275	FX 1WR/L 09320 VAK		FX 1WR/L 09320 VPK	
	985-1010	980-1005	960-985	1000	681	250-275	FX 1WR/L 10020 VAK	1100,-	FX 1WR/L 10020 VPK	1262,-
	1010-1035	1005-1030	985-1010	1000	676	280-305	FX 1WR/L 10320 VAK		FX 1WR/L 10320 VPK	
	1085-1110	1080-1105	1060-1085	1100	681	350-375	FX 1WR/L 11020 VAK		FX 1WR/L 11020 VPK	
	1185-1210	1180-1205	1160-1185	1200	681	450-475	FX 1WR/L 12020 VAK		FX 1WR/L 12020 VPK	
	1210-1235	1205-1230	1185-1210	1200	676	480-505	FX 1WR/L 12320 VAK		FX 1WR/L 12320 VPK	
	1285-1310	1280-1305	1260-1285	1300	681	550-575	FX 1WR/L 13020 VAK	1253,-	FX 1WR/L 13020 VPK	1415,-
	1385-1410	1380-1405	1360-1385	1400	681	650-675	FX 1WR/L 14020 VAK		FX 1WR/L 14020 VPK	
	1410-1435	1405-1430	1385-1410	1400	676	680-705	FX 1WR/L 14320 VAK		FX 1WR/L 14320 VPK	

Maßanfertigung nur nach Maßblatt				Bei Bestellung bitte immer angeben:				
Alle Maßangaben in mm.				FX 1WR = Pendeltür / Anschlag rechts FX 1WL = Pendeltür / Anschlag links				
Breitenverstellmöglichkeit Maßanfertigung + 15 mm / - 10 mm.				Maß = Wanneneinbaumaß Maß = Glasaußenkante Siehe hierzu auch Seite 80-81.				
Höhe Duschkabine	Wanneneinbaumaß WE max. 1550	Breite Festfeld	Breite Türflügel	Artikelnummer Silber Hochglanz ESG Klar	Preis EUR o. MwSt. I/2021	Artikelnummer Silber Hochglanz ESG Klar mit KermiCLEAN	Preis EUR o. MwSt. I/2021	Bestellangaben
951-1250	min. 170 / max. 880	max. 800	FX 1WR/L	1202,-	FX 1WR/L	1364,-	+ Höhe Duschkabine	
1251-1550	min. 170 / max. 880	max. 800	FX 1WR/L	1354,-	FX 1WR/L	1516,-	+ Wanneneinbaumaß / Glasaußenkante	
							+ Breite Festfeld + Breite Türflügel + Oberfläche + Glas	
	Schrägschnitt			+ EUR 280,- auf Preis Maßanfertigung je Schrägschnitt				
	Ausschnitt			+ EUR 280,- auf Preis Maßanfertigung je Ausschnitt				
	Sonderkonstruktion			auf Anfrage				

Gläser	Aufpreis auf ESG Klar		Aufpreis auf ESG Klar mit KermiCLEAN	
	Code	Preis	Code	Preis
■ ESG Milchglas SR Opaco	U	+ 348,-	Y	+ 348,-
■ ESG Farbglas Grau	L	+ 348,-	M	+ 348,-

Bestellbeispiel:  
**FX 1WR 07520 VYK**  
**V** = Silber Hochglanz  
**Y** = ESG Milchglas SR Opaco mit KermiCLEAN

KermiEXTRA							Preis EUR o. MwSt. I/2021 Aufpreis auf Preis Serienteil / Maßanfertigung
Griffe	XE 1	<b>249,-</b>	TU1, TU2, PA, GI	<b>213,-</b>	DI, PE, AT1, AT2, RA, LI, XE2	<b>169,-</b>	Seite 746-751
Sandgestrahlte Gläser	Dekor Stripe 2, Stripe 4	<b>192,-</b>	Alle weiteren Kermi Dekore		<b>251,-</b>	Individuelle Dekore auf Anfrage.	Seite 752-765
Spiegelglas	Breite in mm je Artikel	- 550	<b>280,-</b>	551-950	<b>483,-</b>	951-1250	<b>688,-</b> ab 1251 <b>966,-</b>
Oberflächen	auf Silber Hochglanz	<b>356,-</b>					Seite 770-773



## Einbaumöglichkeiten

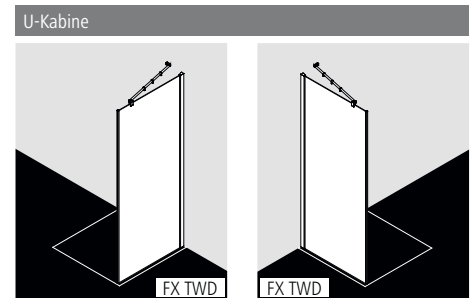
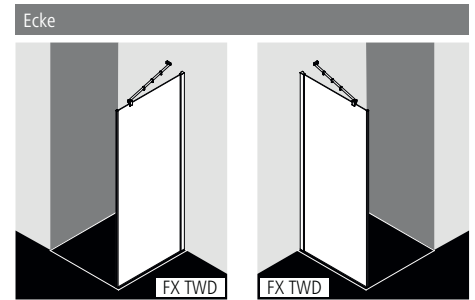

An Vormauerung: Optional mit werkseitig angepasstem Wandprofil als Maßanfertigung nur nach Maßblatt möglich.

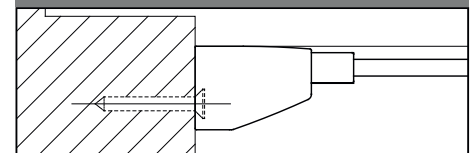

## Produktleistung

- Zur Kombination mit FX 1WR/L Pendeltür 1-flügelig mit Festfeld.
- Teilgerahmte Seitenwand.
- Inklusive FILIA-Stabilisierung (innen).
- Verglasung mit 6 mm Einscheiben-Sicherheitsglas nach EN 12150, optional mit Pflegeleicht-Beschichtung KermiCLEAN.
- Profile aus hochwertigem eloxiertem Aluminium.
- Verstellmöglichkeit im Wandprofil 25 mm.
- Durchgehende Magnetleiste.
- FILIA XP erfüllt die Anforderungen der Spritzwasserschutzprüfung nach DIN EN 14428.
- Im Lieferumfang enthalten: Befestigungsmaterial.

## Aufmaß + Montage

Informationen zu Aufmaß + Montage siehe Seite 78 – 81

Kermi Duschkabinen sind zur Montage auf Duschwanne bzw. Duschplatz bestimmt. Bei anderweitiger Verwendung ist ein gleichwertiger Duschbereich (Gefälle, Abdichtung nach DIN 18534, ...) sicherzustellen.

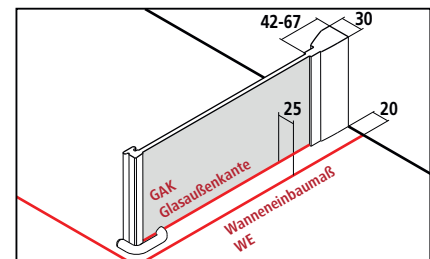





Breitenverstellmaß BV = Wanneneinbaumaß WE - 10 mm

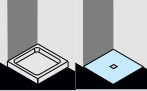



Serienteil auf Duschwanne und Kermi Duschplatz		Seitenwand rechts und links verwendbar.						
		Alle Maßangaben in mm bei lotgerechten Wänden. Schräge unter der Seitenwand max. 3 mm, andernfalls Maßanfertigung und Schrägschnitt erforderlich. Höhe 1850 mm (FX TWD ...18..K) gleicher Preis wie 2000 mm. Verbreiterung durch Stockverbreiterung ZDSVSV1FX...K Zubehör Seite 282.						
Höhe Duschkabine	Wanneneinbaumaß WE	Glasaußenkante GAK	Duschwanne Duschplatz	Breite Seitenwand freistehend	Artikelnummer Silber Hochglanz = V ESG Klar = A	Preis EUR o. MwSt. I/2021	Artikelnummer Silber Hochglanz = V ESG Klar mit KermiCLEAN = P	Preis EUR o. MwSt. I/2021
2000	735-760	710-735	750	710-735	FX TWD 07520 VAK	684,-	FX TWD 07520 VPK	846,-
	760-785	735-760	750	735-760	FX TWD 07820 VAK		FX TWD 07820 VPK	
	785-810	760-785	800	760-785	FX TWD 08020 VAK		FX TWD 08020 VPK	
	810-835	785-810	800	785-810	FX TWD 08320 VAK		FX TWD 08320 VPK	
	885-910	860-885	900	860-885	FX TWD 09020 VAK		FX TWD 09020 VPK	
	910-935	885-910	900	885-910	FX TWD 09320 VAK		FX TWD 09320 VPK	
	985-1010	960-985	1000	960-985	FX TWD 10020 VAK	834,-	FX TWD 10020 VPK	996,-
	1010-1035	985-1010	1000	985-1010	FX TWD 10320 VAK		FX TWD 10320 VPK	

Maßanfertigung nur nach Maßblatt		Bei Bestellung bitte immer angeben:				
 Alle Maßangaben in mm. U-Kabine größer 1200 mm nicht möglich, Seitenwand auf Badewanne nicht möglich! Breitenverstellmöglichkeit Maßanfertigung + 15 mm / - 10 mm.		Seitenwand rechts und links verwendbar.		Maß = Wanneneinbaumaß Maß = Glasaußenkante Siehe hierzu auch Seite 80-81.		
Höhe Duschkabine	Wanneneinbaumaß WE max. 1450	Artikelnummer Silber Hochglanz ESG Klar	Preis EUR o. MwSt. I/2021	Artikelnummer Silber Hochglanz ESG Klar mit KermiCLEAN	Preis EUR o. MwSt. I/2021	Bestellangaben
bis 2000	bis 950	FX TWD	834,-	FX TWD	996,-	FX TWD
	951-1250	FX TWD	938,-	FX TWD	1100,-	+ Höhe Duschkabine
	1251-1450	FX TWD	1090,-	FX TWD	1252,-	+ Wanneneinbaumaß / Glasaußenkante + Oberfläche + Glas
	Schrägschnitt	+ EUR 120,- auf Preis Maßanfertigung je Schrägschnitt				
	Ausschnitt	+ EUR 120,- auf Preis Maßanfertigung je Ausschnitt				
	Sonderkonstruktion	auf Anfrage				

Gläser	Aufpreis auf ESG Klar		Aufpreis auf ESG Klar mit KermiCLEAN	
	Code	Preis	Code	Preis
■ Weitere Gläser über KermiEXTRA.				
■ ESG Milchglas SR Opaco	U	+ 348,-	Y	+ 348,-
■ ESG Farbglas Grau	L	+ 348,-	M	+ 348,-

Bestellbeispiel:  
**FX TWD 07520 VYK**  
 V = Silber Hochglanz  
 Y = ESG Milchglas SR Opaco mit KermiCLEAN

- Handtuchhalter 660 mm werksseitig vormontiert + EUR 246,- auf Preis Maßanfertigung, weitere Infos Seite 282
- Handtuchhalter 340 mm werksseitig vormontiert + EUR 193,- auf Preis Maßanfertigung, weitere Infos Seite 282

## KermiEXTRA Preis EUR o. MwSt. I/2021 Aufpreis auf Preis Serienteil / Maßanfertigung

Sandgestrahlte Gläser	Dekor Stripe 2, Stripe 4 <b>192,-</b>	Alle weiteren Kermi Dekore	<b>251,-</b>	Individuelle Dekore auf Anfrage.	Seite 752-765
Spiegelglas	Breite in mm je Artikel	- 550 <b>280,-</b>	551-950 <b>483,-</b>	951-1250 <b>688,-</b>	ab 1251 <b>966,-</b>
Oberflächen	auf Silber Hochglanz	<b>197,-</b>			Seite 770-773



### Einbaumöglichkeiten

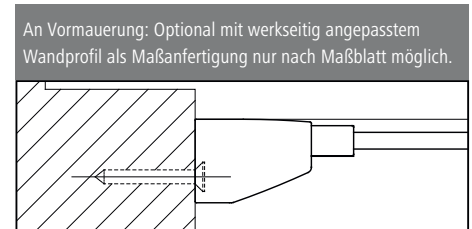
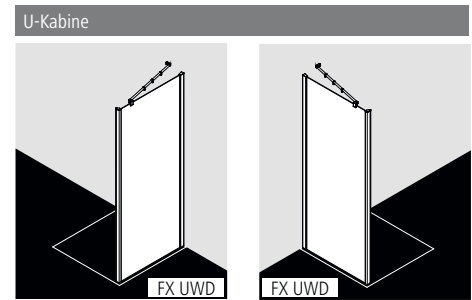
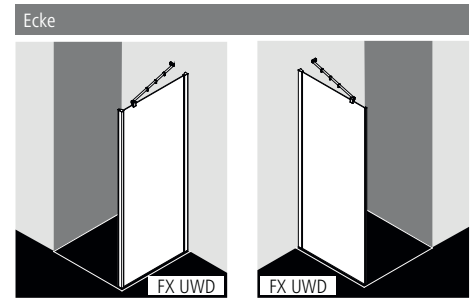

### Produktleistung

- Zur Kombination mit FX 1GR/L Pendeltür 1-flügelig mit Festfeldern und für U-Kabine.
- Teilgerahmte Seitenwand.
- Inklusive FILIA-Stabilisierung (innen).
- Verglasung mit 6 mm Einscheiben-Sicherheitsglas nach EN 12150, optional mit Pflegeleicht-Beschichtung KermiCLEAN.
- Profile aus hochwertigem eloxiertem Aluminium.
- Verstellmöglichkeit im Wandprofil 25 mm.
- FILIA XP erfüllt die Anforderungen der Spritzwasserschutzprüfung nach DIN EN 14428.
- Im Lieferumfang enthalten: Befestigungsmaterial.

### Aufmaß + Montage

Informationen zu Aufmaß + Montage siehe Seite 78 – 81

Kermi Duschkabinen sind zur Montage auf Duschwanne bzw. Duschplatz bestimmt. Bei anderweitiger Verwendung ist ein gleichwertiger Duschbereich (Gefälle, Abdichtung nach DIN 18534, ...) sicherzustellen.

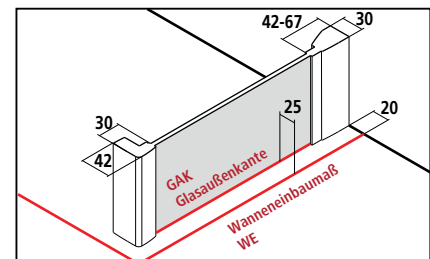





Breitenverstellmaß BV = Wanneneinbaumaß WE - 10 mm

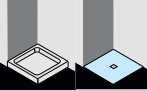

# FX UWD

Serienteil auf Duschwanne und Kermi Duschplatz		Seitenwand rechts und links verwendbar.					
		Alle Maßangaben in mm bei lotgerechten Wänden. Schräge unter der Seitenwand max. 3 mm, andernfalls Maßanfertigung und Schrägschnitt erforderlich. Höhe 1850 mm (FX UWD ...18..K) gleicher Preis wie 2000 mm. Verbreiterung durch Stockverbreiterung ZDSVSV1FX...K Zubehör Seite 282.					
Höhe Duschkabine	Wanneneinbaumaß WE	Glasaußenkante GAK	Duschwanne Duschplatz	Artikelnummer Silber Hochglanz = V ESG Klar = A	Preis EUR o. MwSt. I/2021	Artikelnummer Silber Hochglanz = V ESG Klar mit KermiCLEAN = P	Preis EUR o. MwSt. I/2021
2000	735-760	710-735	750	FX UWD 07520 VAK	684,-	FX UWD 07520 VPK	846,-
	760-785	735-760	750	FX UWD 07820 VAK		FX UWD 07820 VPK	
	785-810	760-785	800	FX UWD 08020 VAK		FX UWD 08020 VPK	
	810-835	785-810	800	FX UWD 08320 VAK		FX UWD 08320 VPK	
	885-910	860-885	900	FX UWD 09020 VAK		FX UWD 09020 VPK	
	910-935	885-910	900	FX UWD 09320 VAK		FX UWD 09320 VPK	
	985-1010	960-985	1000	FX UWD 10020 VAK	834,-	FX UWD 10020 VPK	996,-
	1010-1035	985-1010	1000	FX UWD 10320 VAK		FX UWD 10320 VPK	

Maßanfertigung nur nach Maßblatt		Seitenwand rechts und links verwendbar.		Bei Bestellung bitte immer angeben:		
		Alle Maßangaben in mm. U-Kabine größer 1200 mm nicht möglich, Seitenwand auf Badewanne nicht möglich! Breitenverstellmöglichkeit Maßanfertigung + 15 mm / - 10 mm.		Maß = Wanneneinbaumaß Maß = Glasaußenkante Siehe hierzu auch Seite 80-81.		
Höhe Duschkabine	Wanneneinbaumaß WE max. 1450	Artikelnummer Silber Hochglanz ESG Klar	Preis EUR o. MwSt. I/2021	Artikelnummer Silber Hochglanz ESG Klar mit KermiCLEAN	Preis EUR o. MwSt. I/2021	Bestellangaben
bis 2000	bis 950	FX UWD	834,-	FX UWD	996,-	FX UWD
	951-1250	FX UWD	938,-	FX UWD	1100,-	+ Höhe Duschkabine
	1251-1450	FX UWD	1090,-	FX UWD	1252,-	+ Wanneneinbaumaß / Glasaußenkante + Oberfläche + Glas
	Schrägschnitt	+ EUR 120,- auf Preis Maßanfertigung je Schrägschnitt				
	Ausschnitt	+ EUR 120,- auf Preis Maßanfertigung je Ausschnitt				
	Sonderkonstruktion	auf Anfrage				

Gläser	Aufpreis auf ESG Klar		Aufpreis auf ESG Klar mit KermiCLEAN	
	Code	Preis	Code	Preis
■ Weitere Gläser über KermiEXTRA.				
■ ESG Milchglas SR Opaco	U	+ 348,-	Y	+ 348,-
■ ESG Farbglas Grau	L	+ 348,-	M	+ 348,-

Bestellbeispiel:  
**FX UWD 07520 VYK**  
 V = Silber Hochglanz  
 Y = ESG Milchglas SR Opaco mit KermiCLEAN

- Handtuchhalter 660 mm werksseitig vormontiert + EUR 246,- auf Preis Maßanfertigung, weitere Infos Seite 282
- Handtuchhalter 340 mm werksseitig vormontiert + EUR 193,- auf Preis Maßanfertigung, weitere Infos Seite 282

## KermiEXTRA Preis EUR o. MwSt. I/2021 Aufpreis auf Preis Serienteil / Maßanfertigung

Sandgestrahlte Gläser	Dekor Stripe 2, Stripe 4 <b>192,-</b>	Alle weiteren Kermi Dekore	<b>251,-</b>	Individuelle Dekore auf Anfrage.	Seite 752-765
Spiegelglas	Breite in mm je Artikel	- 550 <b>280,-</b>	551-950 <b>483,-</b>	951-1250 <b>688,-</b>	ab 1251 <b>966,-</b>
Oberflächen	auf Silber Hochglanz	<b>197,-</b>			Seite 770-773



**Einbaumöglichkeiten**

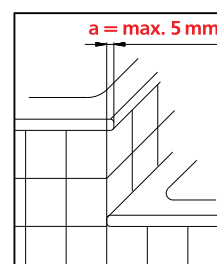
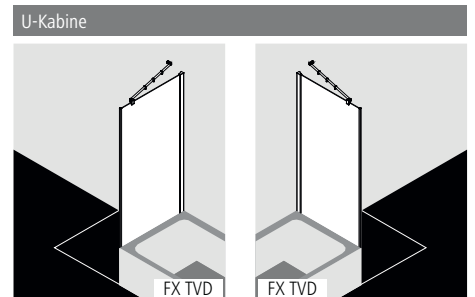
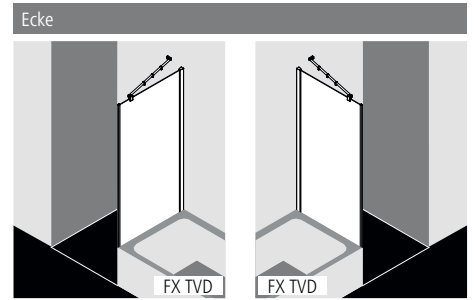

Überstehender Wulst **a** bei Anschluss Badewanne an Duschwanne **max. 5 mm**.



**Produktleistung**

- Zur Kombination mit FX 1WR/L Pendeltür 1-flügelig mit Festfeld.
- Teilgerahmte verkürzte Seitenwand neben Badewanne.
- Inklusive FILIA-Stabilisierung (innen).
- Verglasung mit 6 mm Einscheiben-Sicherheitsglas nach EN 12150, optional mit Pflegeleicht-Beschichtung KermiCLEAN.
- Profile aus hochwertigem eloxiertem Aluminium.
- Verstellmöglichkeit im Wandprofil 25 mm.
- Durchgehende Magnetleiste.
- FILIA XP erfüllt die Anforderungen der Spritzwasserschutzprüfung nach DIN EN 14428.
- Im Lieferumfang enthalten: Befestigungsmaterial.

**Aufmaß + Montage**

Informationen zu Aufmaß + Montage siehe Seite 78 – 81

Kermi Duschkabinen sind zur Montage auf Duschwanne bzw. Duschplatz bestimmt. Bei anderweitiger Verwendung ist ein gleichwertiger Duschbereich (Gefälle, Abdichtung nach DIN 18534, ...) sicherzustellen.

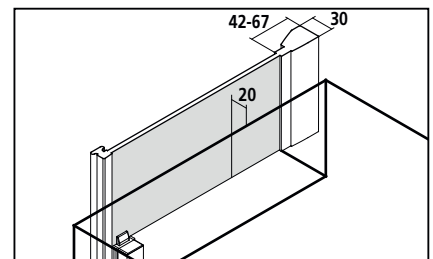

Breitenverstellmaß BV = Wanneneinbaumaß WE - 10 mm



## Serienteil

Alle Maßangaben in mm bei lotgerechten Wänden. Seitenwand auf Badewanne nicht möglich!  
 Höhe 1600 mm (FX TVD ...16..K) gleicher Preis wie 1750 mm. Serienhöhe 1600 mm passend zu Tür H = 1850 mm, echte Höhe 1640 mm.  
 Verbreiterung durch Stockverbreiterung ZDSVSV1FX...K Zubehör Seite 282.

Seitenwand rechts und links verwendbar.

Höhe Duschkabine	Wanneneinbaumaß WE	Duschwanne	Echte Höhe FX TVD	Höhendifferenz Duschwanne zu Badewanne	Artikelnummer Silber Hochglanz = V ESG Klar = A	Preis EUR o. MwSt. I/2021	Artikelnummer Silber Hochglanz = V ESG Klar mit KermiCLEAN = P	Preis EUR o. MwSt. I/2021
1750 passend zu Tür H = 2000	735-760	750	1790	min. 250	FX TVD 07517 VAK	684,-	FX TVD 07517 VPK	846,-
	785-810	800	1790	min. 250	FX TVD 08017 VAK		FX TVD 08017 VPK	
	885-910	900	1790	min. 250	FX TVD 09017 VAK		FX TVD 09017 VPK	
	985-1010	1000	1790	min. 250	FX TVD 10017 VAK	834,-	FX TVD 10017 VPK	996,-

## Maßanfertigung nur nach Maßblatt

Alle Maßangaben in mm.  
 U-Kabine größer 1200 mm nicht möglich, Seitenwand auf Badewanne nicht möglich!  
 Breitenverstellmöglichkeit Maßanfertigung + 15 mm / - 10 mm.

Seitenwand rechts und links verwendbar.

Bei Bestellung bitte immer angeben:  
 Höhe Oberkante Badewanne.  
 Die Maßzugabe wird von uns vorgenommen.

Höhe Duschkabine	Wanneneinbaumaß WE max. 1450	Artikelnummer Silber Hochglanz ESG Klar	Preis EUR o. MwSt. I/2021	Artikelnummer Silber Hochglanz ESG Klar mit KermiCLEAN	Preis EUR o. MwSt. I/2021	Bestellangaben
bis 2000	bis 950	FX TVD	834,-	FX TVD	996,-	FX TVD
	951-1250	FX TVD	938,-	FX TVD	1100,-	+ Höhe Duschkabine
	1251-1450	FX TVD	1090,-	FX TVD	1252,-	+ Wanneneinbaumaß + Oberfläche + Glas



Schrägschnitt

+ EUR 120,- auf Preis Maßanfertigung je Schrägschnitt



Ausschnitt

+ EUR 120,- auf Preis Maßanfertigung je Ausschnitt



Sonderkonstruktion

auf Anfrage

## Gläser

Weitere Gläser über KermiEXTRA.	Aufpreis auf ESG Klar		Aufpreis auf ESG Klar mit KermiCLEAN	
	Code	Preis	Code	Preis
■ ESG Milchglas SR Opaco	U	+ 348,-	Y	+ 348,-
■ ESG Farbglas Grau	L	+ 348,-	M	+ 348,-

Bestellbeispiel:  
**FX TVD 07517 VYK**  
 V = Silber Hochglanz  
 Y = ESG Milchglas SR Opaco mit KermiCLEAN

- Handtuchhalter 660 mm werksseitig vormontiert + EUR 246,- auf Preis Maßanfertigung, weitere Infos Seite 282
- Handtuchhalter 340 mm werksseitig vormontiert + EUR 193,- auf Preis Maßanfertigung, weitere Infos Seite 282

## KermiEXTRA

Preis EUR o. MwSt. I/2021  
 Aufpreis auf Preis Serieinteil / Maßanfertigung

Sandgestrahlte Gläser	Dekor Stripe 2, Stripe 4	<b>192,-</b>	Alle weiteren Kermi Dekore	<b>251,-</b>	Individuelle Dekore auf Anfrage.	Seite 752-765
Spiegelglas	Breite in mm je Artikel	- 550 <b>280,-</b> 551-950 <b>483,-</b> 951-1250 <b>688,-</b> ab 1251 <b>966,-</b>				Seite 766-769
Oberflächen	auf Silber Hochglanz	<b>197,-</b>				Seite 770-773

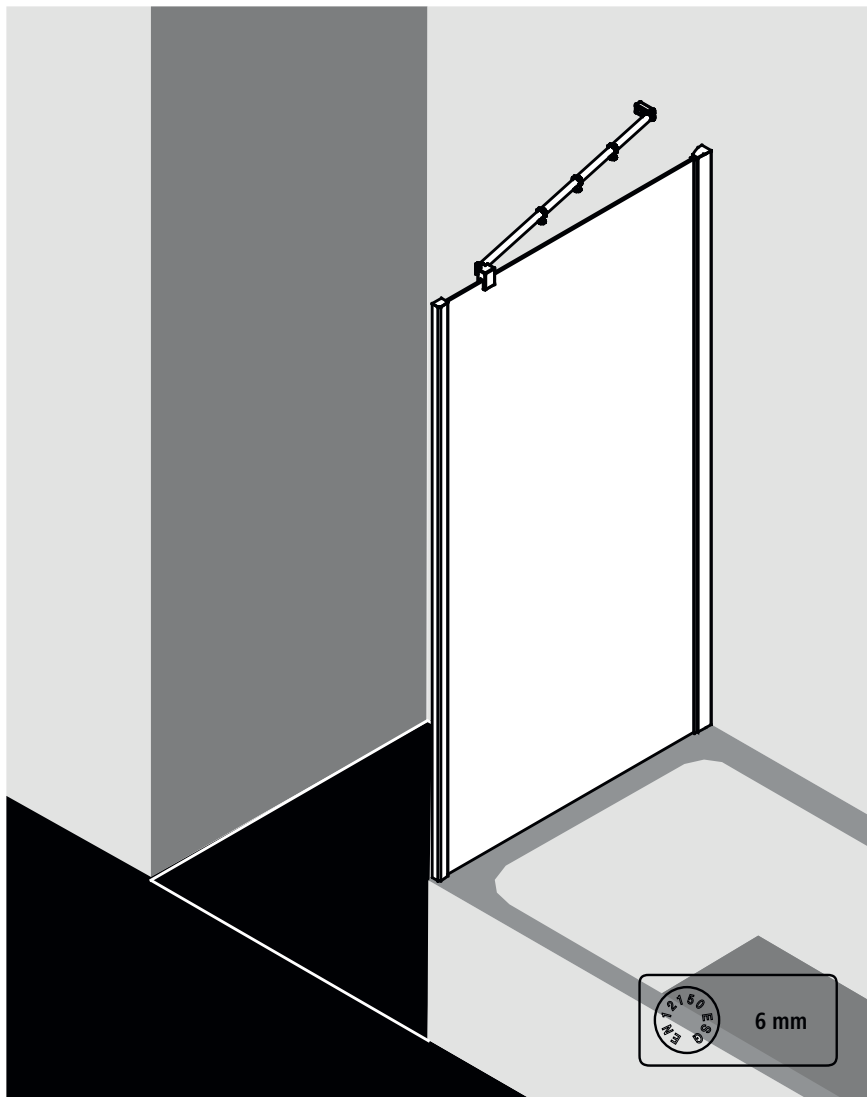

### Einbaumöglichkeiten

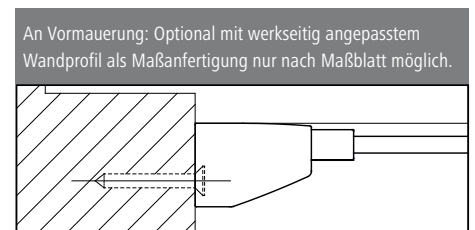
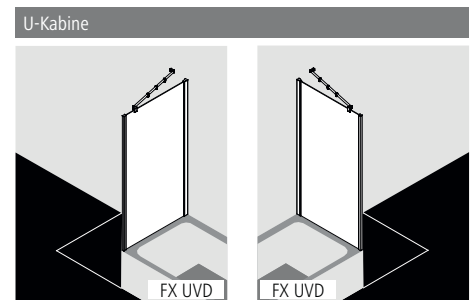
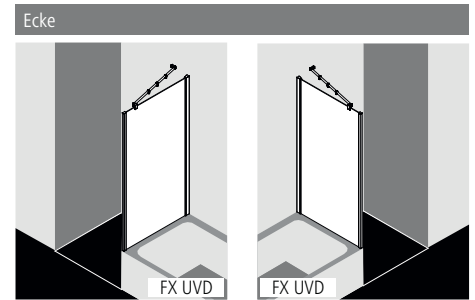

### Produktleistung

- Zur Kombination mit FX 1GR/L Pendeltür 1-flügelig mit Festfeldern und für U-Kabine.
- Teilgerahmte verkürzte Seitenwand auf Badewanne.
- Inklusive FILIA-Stabilisierung (innen).
- Verglasung mit 6 mm Einscheiben-Sicherheitsglas nach EN 12150, optional mit Pflegeleicht-Beschichtung KermiCLEAN.
- Profile aus hochwertigem eloxiertem Aluminium.
- Verstellmöglichkeit im Wandprofil 25 mm.
- FILIA XP erfüllt die Anforderungen der Spritzwasserschutzprüfung nach DIN EN 14428.
- Im Lieferumfang enthalten: Befestigungsmaterial.

### Aufmaß + Montage

Informationen zu Aufmaß + Montage siehe Seite 78 – 81

Kermi Duschkabinen sind zur Montage auf Duschwanne bzw. Duschplatz bestimmt. Bei anderweitiger Verwendung ist ein gleichwertiger Duschbereich (Gefälle, Abdichtung nach DIN 18534, ...) sicherzustellen.

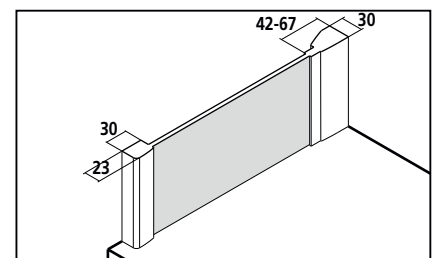

Breitenverstellmaß BV = Wanneneinbaumaß WE - 10 mm



# FX UVD

## Serienteil

Alle Maßangaben in mm bei lotgerechten Wänden.  
 Schräge unter der Seitenwand max. 3 mm, andernfalls Maßanfertigung und Schrägschnitt erforderlich.  
 Höhe 1600 mm (FX UVD ...16..K) gleicher Preis wie 1750 mm.  
 Verbreiterung durch Stockverbreiterung ZDSVSV1FX...K Zubehör Seite 282.

Seitenwand rechts und links verwendbar.



Höhe Duschkabine	Wanneneinbaumaß WE	Duschwanne	Artikelnummer Silber Hochglanz = V ESG Klar = A	Preis EUR o. MwSt. I/2021	Artikelnummer Silber Hochglanz = V ESG Klar mit KermiCLEAN = P	Preis EUR o. MwSt. I/2021
1750	735-760	750	FX UVD 07517 VAK	684,-	FX UVD 07517 VPK	846,-
	785-810	800	FX UVD 08017 VAK		FX UVD 08017 VPK	
	885-910	900	FX UVD 09017 VAK		FX UVD 09017 VPK	
	985-1010	1000	FX UVD 10017 VAK	834,-	FX UVD 10017 VPK	996,-

## Maßanfertigung nur nach Maßblatt

Alle Maßangaben in mm.  
 U-Kabine größer 1200 mm nicht möglich.  
 Breitenverstellmöglichkeit Maßanfertigung + 15 mm / - 10 mm.

Seitenwand rechts und links verwendbar.

Höhe Duschkabine	Wanneneinbaumaß WE max. 1450	Artikelnummer Silber Hochglanz ESG Klar	Preis EUR o. MwSt. I/2021	Artikelnummer Silber Hochglanz ESG Klar mit KermiCLEAN	Preis EUR o. MwSt. I/2021	Bestellangaben
bis 2000	bis 950	FX UVD	834,-	FX UVD	996,-	FX UVD
	951-1250	FX UVD	938,-	FX UVD	1100,-	+ Höhe Duschkabine
	1251-1450	FX UVD	1090,-	FX UVD	1252,-	+ Wanneneinbaumaß + Oberfläche + Glas

	Schrägschnitt	+ EUR 120,- auf Preis Maßanfertigung je Schrägschnitt
	Ausschnitt	+ EUR 120,- auf Preis Maßanfertigung je Ausschnitt
	Sonderkonstruktion	auf Anfrage

Gläser	Aufpreis auf ESG Klar		Aufpreis auf ESG Klar mit KermiCLEAN	
	Code	Preis	Code	Preis
■ Weitere Gläser über KermiEXTRA.				
■ ESG Milchglas SR Opaco	U	+ 348,-	Y	+ 348,-
■ ESG Farbglass Grau	L	+ 348,-	M	+ 348,-

Bestellbeispiel:  
**FX UVD 07517 VYK**  
 V = Silber Hochglanz  
 Y = ESG Milchglas SR Opaco mit KermiCLEAN

- Handtuchhalter 660 mm werksseitig vormontiert + EUR 246,- auf Preis Maßanfertigung, weitere Infos Seite 282
- Handtuchhalter 340 mm werksseitig vormontiert + EUR 193,- auf Preis Maßanfertigung, weitere Infos Seite 282

## KermiEXTRA

Preis EUR o. MwSt. I/2021  
 Aufpreis auf Preis Serieinteil / Maßanfertigung

Sandgestrahlte Gläser	Dekor Stripe 2, Stripe 4	192,-	Alle weiteren Kermi Dekore	251,-	Individuelle Dekore auf Anfrage.	Seite 752-765				
Spiegelglas	Breite in mm je Artikel	- 550	280,-	551-950	483,-	951-1250	688,-	ab 1251	966,-	Seite 766-769
Oberflächen	auf Silber Hochglanz	197,-								Seite 770-773

**Eckeinstieg 2-teilig (Pendeltüren mit Festfeldern) - Halbtteil**



**Einbaumöglichkeiten**

Ecke: FX EPR und FX EPL

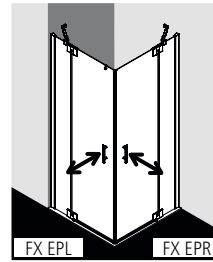

U-Kabine: FX EPR/L als Maßanfertigung und FX EPR/L und FX UWD (Seite 266) / FX UVD (Seite 270)

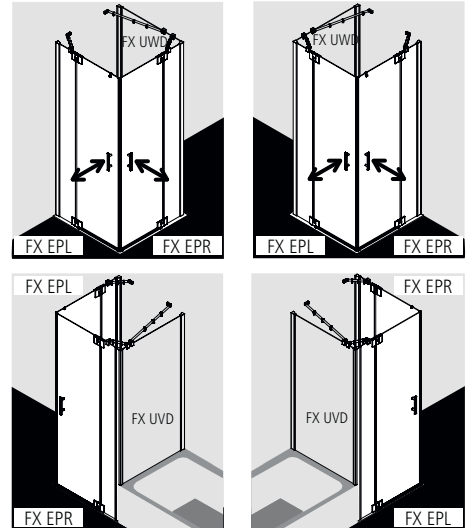

An Vormauerung: Optional mit werkseitig angepasstem Wandprofil als Maßanfertigung nur nach Maßblatt möglich.

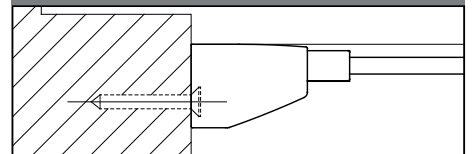

**Produktleistung**

- Kompletter Eckeinstieg besteht aus FX EPR Eckeinstieg Halbtteil rechts und FX EPL Eckeinstieg Halbtteil links.
- Halbtteile unterschiedlicher Breite beliebig kombinierbar.
- Teilgerahmter Eckeinstieg mit zwei Glasflügeln, nach innen und außen öffnend, mit zwei Festfeldern.
- Inklusive FILIA-Stabilisierungen (innen).
- Verglasung mit 6 mm Einscheiben-Sicherheitsglas nach EN 12150, optional mit Pflegeleicht-Beschichtung KermiCLEAN.
- Profile aus hochwertigem eloxiertem Aluminium, Beschläge und Griffe aus hochwertigem Metall.
- Verstellmöglichkeit im Wandprofil 25 mm.
- Beschläge mit Hebe-Senk-Mechanismus.
- Durchgehende Magnetleisten und Dichtprofile, waagerechte Dichtleiste mit Wasserabpralleffekt.
- Mit Bodenschwelle (Höhe 6 mm) , oder ohne Bodenschwelle (bodenfrei) installierbar , siehe Seite 84-85.
- FILIA XP erfüllt die Anforderungen der Spritzwasserschutzprüfung nach DIN EN 14428.
- Im Lieferumfang enthalten: Befestigungsmaterial. Ein frei platzierbarer transparenter Handtuchhalter-Haken.

**Aufmaß + Montage**

Informationen zu Aufmaß + Montage siehe Seite 78 – 81

Kermi Duschkabinen sind zur Montage auf Duschwanne bzw. Duschplatz bestimmt. Bei anderweitiger Verwendung ist ein gleichwertiger Duschbereich (Gefälle, Abdichtung nach DIN 18534, ...) sicherzustellen.

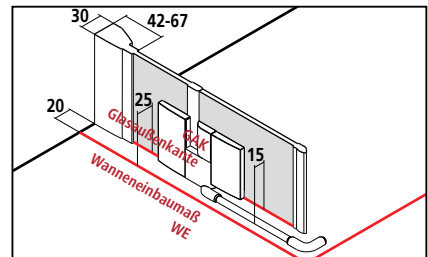

Breitenverstellmaß BV = Wanneneinbaumaß WE - 10 mm







# FX EPR + FX EPL

Serienteil auf Duschwanne und Kermi Duschplatz								Bei Bestellung bitte immer angeben:		
Alle Maßangaben in mm bei lotgerechten Wänden. Schräge unter dem Festfeld max. 2 mm, Gesamtschräge max. 3 mm, andernfalls Maßanfertigung und Schrägschnitt erforderlich. Höhe 1850 mm (FX EPR/L ...18...K) gleicher Preis wie 2000 mm. Verbreiterung durch Stockverbreiterung ZDSVSV1FX...K Zubehör Seite 282. Der Preis für den kompletten ECKEINSTIEG addiert sich aus rechtem (FX EPR) plus linkem (FX EPL) Halbteil.								FX EPR = Halbteil rechts FX EPL = Halbteil links		
Höhe Duschkabine	Wanneneinbaumaß WE	Glasaußenkante GAK	Duschwanne Duschplatz	Diagonale Einstiegsbreite 2 Halbtteile	Breite Festfeld	Breite Tür	Artikelnummer Silber Hochglanz = V ESG Klar = A	Preis EUR o. MwSt. I/2021 je Halbteil	Artikelnummer Silber Hochglanz = V ESG Klar mit KermiCLEAN = P	Preis EUR o. MwSt. I/2021 je Halbteil
2000	735-760	710-735	750	641	250-275	445	FX EPR 07520 VAK FX EPL 07520 VAK	947,-	FX EPR 07520 VPK FX EPL 07520 VPK	1109,-
	760-785	735-760	750	676	250-275	470	FX EPR 07820 VAK FX EPL 07820 VAK		FX EPR 07820 VPK FX EPL 07820 VPK	
	785-810	760-785	800	711	250-275	495	FX EPR 08020 VAK FX EPL 08020 VAK		FX EPR 08020 VPK FX EPL 08020 VPK	
	810-835	785-810	800	747	250-275	520	FX EPR 08320 VAK FX EPL 08320 VAK		FX EPR 08320 VPK FX EPL 08320 VPK	
	885-910	860-885	900	853	250-275	595	FX EPR 09020 VAK FX EPL 09020 VAK		FX EPR 09020 VPK FX EPL 09020 VPK	
	910-935	885-910	900	888	250-275	620	FX EPR 09320 VAK FX EPL 09320 VAK		FX EPR 09320 VPK FX EPL 09320 VPK	
	985-1010	960-985	1000	994	250-275	695	FX EPR 10020 VAK FX EPL 10020 VAK	1100,-	FX EPR 10020 VPK FX EPL 10020 VPK	1262,-
	1010-1035	985-1010	1000	987	280-305	690	FX EPR 10320 VAK FX EPL 10320 VAK		FX EPR 10320 VPK FX EPL 10320 VPK	
	1185-1210	1160-1185	1200	994	450-475	695	FX EPR 12020 VAK FX EPL 12020 VAK		FX EPR 12020 VPK FX EPL 12020 VPK	
	1210-1235	1185-1210	1200	987	480-505	690	FX EPR 12320 VAK FX EPL 12320 VAK		FX EPR 12320 VPK FX EPL 12320 VPK	

Maßanfertigung nur nach Maßblatt				Bei Bestellung bitte immer angeben:				
Alle Maßangaben in mm. Breitenverstellmöglichkeit Maßanfertigung + 15 mm / - 10 mm. Der Preis für den kompletten ECKEINSTIEG addiert sich aus rechtem (FX EPR) plus linkem (FX EPL) Halbteil.				FX EPR = Halbteil rechts FX EPL = Halbteil links		Maß = Wanneneinbaumaß Maß = Glasaußenkante Siehe hierzu auch Seite 80-81.		
Höhe Duschkabine	Wanneneinbaumaß WE max. 1550	Breite Festfeld	Breite Türflügel	Artikelnummer Silber Hochglanz ESG Klar	Preis EUR o. MwSt. I/2021 je Halbteil	Artikelnummer Silber Hochglanz ESG Klar mit KermiCLEAN	Preis EUR o. MwSt. I/2021 je Halbteil	Bestellangaben
bis 2000	601-950	min. 170 / max. 880	max. 800	FX EPR / EPL	1100,-	FX EPR / EPL	1262,-	FX EPR / EPL
	951-1250	min. 170 / max. 880	max. 800	FX EPR / EPL	1202,-	FX EPR / EPL	1364,-	+ Höhe Duschkabine
	1251-1550	min. 170 / max. 880	max. 800	FX EPR / EPL	1354,-	FX EPR / EPL	1516,-	+ Wanneneinbaumaß / Glasaußenkante + Breite Festfeld + Breite Türflügel + Oberfläche + Glas

	Schrägschnitt	+ EUR 280,- auf Preis Maßanfertigung je Schrägschnitt je Halbteil
	Ausschnitt	+ EUR 280,- auf Preis Maßanfertigung je Ausschnitt je Halbteil
	Sonderkonstruktion	auf Anfrage

Gläser	Aufpreis auf ESG Klar je Halbteil		Aufpreis auf ESG Klar mit KermiCLEAN je Halbteil	
	Code	Preis	Code	Preis
■ ESG Milchglas SR Opaco	U	+ 348,-	Y	+ 348,-
■ ESG Farbglas Grau	L	+ 348,-	M	+ 348,-

Bestellbeispiel:  
**FX EPR 07520 VYK**  
 V = Silber Hochglanz  
 Y = ESG Milchglas SR Opaco mit KermiCLEAN

KermiEXTRA						Preis EUR o. MwSt. I/2021				
						Aufpreis auf Preis Serienteil / Maßanfertigung je Halbteil				
Griffe	XE 1	<b>249,-</b>	TU1, TU2, PA, GI	<b>213,-</b>	DI, PE, AT1, AT2, RA, LI, XE2	<b>169,-</b>	Seite 746-751			
Sandgestrahlte Gläser	Dekor Stripe 2, Stripe 4	<b>192,-</b>	Alle weiteren Kermi Dekore		<b>251,-</b>	Individuelle Dekore auf Anfrage.	Seite 752-765			
Spiegelglas	Breite in mm je Artikel	- 550	<b>280,-</b>	551-950	<b>483,-</b>	951-1250	<b>688,-</b>	ab 1251	<b>966,-</b>	Seite 766-769
Oberflächen	auf Silber Hochglanz	<b>553,-</b>		EckEinstieg komplett			Seite 770-773			





**Viertelkreis-Duschkabine (Pendeltüren mit Festfeldern)**



**Einbaumöglichkeiten**

Ecke: FX P50 / FX P55

U-Kabine: FX P50 / FX P55 als Maßanfertigung und FX UWD (Seite 266) / FX UVD (Seite 270)

An Vormauerung: Optional mit werkseitig angepasstem Wandprofil als Maßanfertigung nur nach Maßblatt möglich.

**Produktleistung**

- Passende Viertelkreis-Duschwannen siehe Seite 274-275.
- Teilgerahmte Viertelkreis-Duschkabine mit zwei Glasflügeln, nach innen und außen öffnend, mit zwei Festfeldern.
- Inklusive FILIA-Stabilisierungen (innen).
- Verglasung mit 6 mm Einscheiben-Sicherheitsglas nach EN 12150, optional mit Pflegeleicht-Beschichtung KermiCLEAN.
- Profile aus hochwertigem eloxiertem Aluminium, Beschläge und Griffe aus hochwertigem Metall.
- Verstellmöglichkeit im Wandprofil 25 mm.
- Beschläge mit Hebe-Senk-Mechanismus.
- Durchgehende Magnetleisten und Dichtprofile, waagerechte Dichtleiste mit Wasserabpralleffekt.
- Mit Bodenschwelle (Höhe 6 mm) ♦♦, oder ohne Bodenschwelle (bodenfrei) installierbar ♦♦♦, siehe Seite 84-85.
- FILIA XP erfüllt die Anforderungen der Spritzwasserschutzprüfung nach DIN EN 14428.
- Im Lieferumfang enthalten: Befestigungsmaterial. Ein frei platzierbarer transparenter Handtuchhalter-Haken.

**Aufmaß + Montage**

Informationen zu Aufmaß + Montage siehe Seite 78 – 81

Kermi Duschkabinen sind zur Montage auf Duschwanne bzw. Duschplatz bestimmt. Bei anderweitiger Verwendung ist ein gleichwertiger Duschbereich (Gefälle, Abdichtung nach DIN 18534, ...) sicherzustellen.

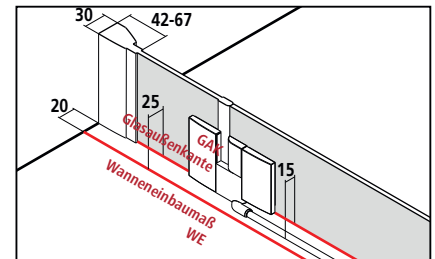

Breitenverstellmaß BV = Wanneneinbaumaß WE - 10 mm



# FX P50 / FX P55 - FÜR GLEICHSCHENKLIGE WANNEN

Serienteil									
Alle Maßangaben in mm bei lotgerechten Wänden. Schräge unter den Festfeldern max. 2 mm, andernfalls Maßanfertigung und Schrägschnitt erforderlich. Verbreiterung durch Stockverbreiterung ZDSVSV1FX...K Zubehör Seite 282.									
Höhe Duschkabine	Wanneneinbaumaß WE	Glasaußenkante GAK	Duschwanne Duschplatz W	Einstiegsbreite E	Breite Festfeld F	Artikelnummer Silber Hochglanz = V ESG Klar = A	Preis EUR o. MwSt. I/2021	Artikelnummer Silber Hochglanz = V ESG Klar mit KermiCLEAN = P	Preis EUR o. MwSt. I/2021
2000	885-910	860-885	900	810	285-310	FX P50 09020 VAK	2108,-	FX P50 09020 VPK	2432,-
	885-910	860-885		885	235-260	FX P55 09020 VAK		FX P55 09020 VPK	
	985-1010	960-985	1000	810	385-410	FX P50 10020 VAK	2361,-	FX P50 10020 VPK	2685,-
	985-1010	960-985		885	335-360	FX P55 10120 VAK		FX P55 10120 VPK	

Maßanfertigung nur nach Maßblatt							
Alle Maßangaben in mm. Anpassung der gebogenen Scheibe und Sonderhöhe nicht möglich. Breitenverstellmöglichkeit Maßanfertigung + 15 mm / - 10 mm.							
Höhe Duschkabine	Wanneneinbaumaß WE max. 1250	Breite Festfeld F	Artikelnummer Silber Hochglanz ESG Klar	Preis EUR o. MwSt. I/2021	Artikelnummer Silber Hochglanz ESG Klar mit KermiCLEAN	Preis EUR o. MwSt. I/2021	Bestellangaben
2000	Radius 500: 760-1250	min. 170 / max. 880	FX P50	2546,-	FX P50	2870,-	FX P50 / FX P55
	Radius 520/550: 810-1250	min. 170 / max. 880	FX P55		FX P55		+ Höhe Duschkabine
							+ Wanneneinbaumaß /
							+ Glasaußenkante
							+ Breite Festfeld
							+ Oberfläche
							+ Glas

	Schrägschnitt im Festfeld	+ EUR 280,- auf Preis Maßanfertigung je Schrägschnitt
	Ausschnitt im Festfeld	+ EUR 280,- auf Preis Maßanfertigung je Ausschnitt
	Sonderkonstruktion	auf Anfrage

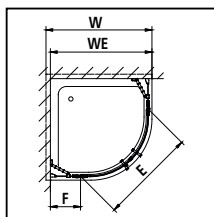

## Radius = b x 2,41

gemessenes Maß b in mm	Wannenradius in mm	FILIA XP
207	Radius 500	FX P50
216	Radius 520	FX P55
228	Radius 550	FX P55

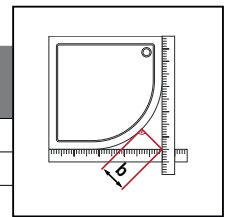

## KermiEXTRA

Preis EUR o. MwSt. I/2021  
Aufpreis auf Preis Serienteil / Maßanfertigung

Griffe (1 kompletter Griff innen und außen) DI, PE, AT1, LI	<b>169,-</b>				Seite 746-751
Sandgestrahlte Gläser	Dekor Stripe 2 <b>384,-</b>	Alle weiteren Kermi Dekore	<b>502,-</b>	Individuelle Dekore auf Anfrage.	Seite 752-765
Spiegelglas	Breite in mm je Artikel	- 550 <b>280,-</b>	551-950 <b>483,-</b>	951-1250 <b>688,-</b>	Seite 766-769
Oberflächen	auf Silber Hochglanz	<b>553,-</b>			Seite 770-773

**Viertelkreis-Duschkabine (Pendeltüren mit Festfeldern)**



**Einbaumöglichkeiten**

Ecke: FX P50 / FX P55

U-Kabine: FX P50 / FX P55 als Maßanfertigung und FX UWD (Seite 266) / FX UVD (Seite 270)

An Vormauerung: Optional mit werkseitig angepasstem Wandprofil als Maßanfertigung nur nach Maßblatt möglich.

**Produktleistung**

- Passende Viertelkreis-Duschwannen siehe Seite 275.
- Teilgerahmte Viertelkreis-Duschkabine mit zwei Glasflügeln, nach innen und außen öffnend, mit zwei Festfeldern.
- Inklusive FILIA-Stabilisierungen (innen).
- Verglasung mit 6 mm Einscheiben-Sicherheitsglas nach EN 12150, optional mit Pflegeleicht-Beschichtung KermiCLEAN.
- Profile aus hochwertigem eloxiertem Aluminium, Beschläge und Griffe aus hochwertigem Metall.
- Verstellmöglichkeit im Wandprofil 25 mm.
- Beschläge mit Hebe-Senk-Mechanismus.
- Durchgehende Magnetleisten und Dichtprofile, waagerechte Dichtleiste mit Wasserabpralleffekt.
- Mit Bodenschwelle (Höhe 6 mm) ♦♦, oder ohne Bodenschwelle (bodenfrei) installierbar ♦♦♦, siehe Seite 84-85.
- FILIA XP erfüllt die Anforderungen der Spritzwasserschutzprüfung nach DIN EN 14428.
- Im Lieferumfang enthalten: Befestigungsmaterial. Ein frei platzierbarer transparenter Handtuchhalter-Haken.

**Aufmaß + Montage**

Informationen zu Aufmaß + Montage siehe Seite 78 – 81

Kermi Duschkabinen sind zur Montage auf Duschwanne bzw. Duschplatz bestimmt. Bei anderweitiger Verwendung ist ein gleichwertiger Duschbereich (Gefälle, Abdichtung nach DIN 18534, ...) sicherzustellen.

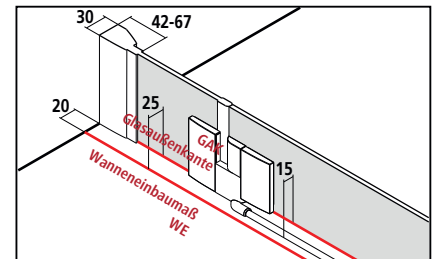

Breitenverstellmaß BV = Wanneneinbaumaß WE - 10 mm



# FX P50 / FX P55 - FÜR UNGLEICHSCHENKLIGE WANNEN

Serienteil für ungleichschenklige Wannen									
Alle Maßangaben in mm bei lotgerechten Wänden. Schräge unter den Festfeldern max. 2 mm, andernfalls Maßanfertigung und Schrägschnitt erforderlich. Verbreiterung durch Stockverbreiterung ZDSVSV1FX...K Zubehör Seite 282.									
Höhe Duschkabine	Wanneneinbaumaß WE	Glasaußenkante GAK	Duschwanne W1 / W2	Einstiegsbreite E	Breite Festfeld F1 / F2	Artikelnummer Silber Hochglanz = V ESG Klar = A	Preis EUR o. MwSt. I/2021	Artikelnummer Silber Hochglanz = V ESG Klar mit KermaCLEAN = P	Preis EUR o. MwSt. I/2021
2000	<b>Wannentyp A</b>								
	885-910/985-1010	860-885/960-985	900x1000	810	285-310/385-410	FX P50 V4120 VAK	2361,-	FX P50 V4120 VPK	2685,-
	885-910/985-1010	860-885/960-985		885	235-260/335-360	FX P55 V4120 VAK		FX P55 V4120 VPK	
	885-910/1185-1210	860-885/1160-1185	900x1200	810	285-310/585-610	FX P50 V7120 VAK	2361,-	FX P50 V7120 VPK	2685,-
	885-910/1185-1210	860-885/1160-1185		885	235-260/535-560	FX P55 V7120 VAK		FX P55 V7120 VPK	
	<b>Wannentyp B</b>								
	985-1010/885-910	960-985/860-885	1000x900	810	385-410/285-310	FX P50 V4220 VAK	2361,-	FX P50 V4220 VPK	2685,-
	985-1010/885-910	960-985/860-885		885	335-360/235-260	FX P55 V4220 VAK		FX P55 V4220 VPK	
1185-1210/885-910	1160-1185/860-885	1200x900	810	585-610/285-310	FX P50 V7220 VAK	2361,-	FX P50 V7220 VPK	2685,-	
1185-1210/885-910	1160-1185/860-885		885	535-560/235-260	FX P55 V7220 VAK		FX P55 V7220 VPK		

Maßanfertigung nur nach Maßblatt							
Alle Maßangaben in mm. Anpassung der gebogenen Scheibe und Sonderhöhe nicht möglich. Breitenverstellmöglichkeit Maßanfertigung + 15 mm / - 10 mm.							
Höhe Duschkabine	Wanneneinbaumaß WE max. 1250	Breite Festfeld F1 / F2	Artikelnummer Silber Hochglanz ESG Klar	Preis EUR o. MwSt. I/2021	Artikelnummer Silber Hochglanz ESG Klar mit KermaCLEAN	Preis EUR o. MwSt. I/2021	Bestellangaben
2000	Radius 500: 760-1250	min. 170 / max. 880	FX P50	2546,-	FX P50	2870,-	FX P50 / FX P55 + Höhe Duschkabine + Wanneneinbaumaß / Glasaußenkante + Breite Festfeld F1 / F2 + Oberfläche + Glas
	Radius 520/550: 810-1250	min. 170 / max. 880	FX P55		FX P55		
Schrägschnitt im Festfeld		+ EUR 280,- auf Preis Maßanfertigung je Schrägschnitt					
Ausschnitt im Festfeld		+ EUR 280,- auf Preis Maßanfertigung je Ausschnitt					
Sonderkonstruktion		auf Anfrage					

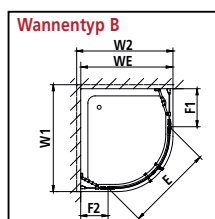
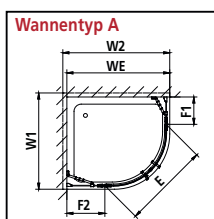

Radius = b x 2,41

gemessenes Maß b in mm	Wannenradius in mm	FILIA XP
207	Radius 500	FX P50
216	Radius 520	FX P55
228	Radius 550	FX P55

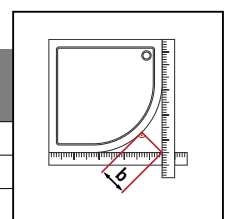

KermeXTRA		Preis EUR o. MwSt. I/2021	
		Aufpreis auf Preis Serienteil / Maßanfertigung	
Griffe (1 kompletter Griff innen und außen) DI, PE, AT1, LI	<b>169,-</b>	Seite 746-751	
Sandgestrahlte Gläser	Dekor Stripe 2 <b>384,-</b>	Alle weiteren Kerme Dekore <b>502,-</b>	Individuelle Dekore auf Anfrage. Seite 752-765
Spiegelglas	Breite in mm je Artikel	- 550 <b>280,-</b>	551-950 <b>483,-</b> 951-1250 <b>688,-</b> Seite 766-769
Oberflächen	auf Silber Hochglanz <b>553,-</b>	Seite 770-773	



## Einbaumöglichkeiten

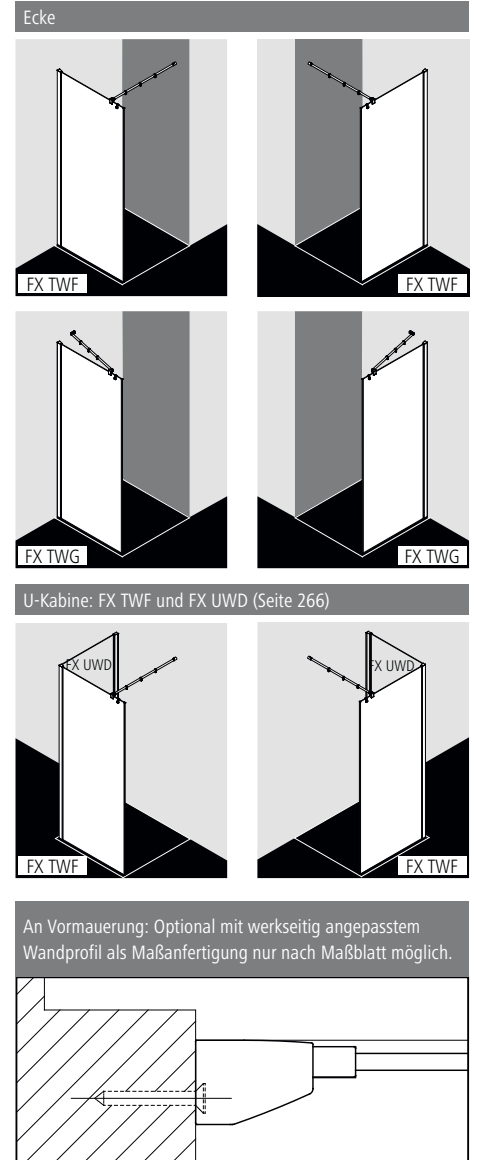

## Produktleistung

- Teilgerahmte Walk-In-Glasanlage mit Wandbefestigung.
- Mit 90° FILIA XP-Stabilisierung (FX TWG) oder mit 45° FILIA XP-Stabilisierung variabel (FX TWG).
- Verglasung mit 6 mm Einscheiben-Sicherheitsglas nach EN 12150, optional mit Pflegeleicht-Beschichtung KermiCLEAN.
- Profile aus hochwertigem eloxiertem Aluminium.
- Stabilisierung aus hochwertigem eloxiertem Aluminium und hochwertigem Metall.
- Verstellmöglichkeit im Wandprofil 25 mm.
- FILIA XP erfüllt die Anforderungen der Spritzwasserschutzprüfung nach DIN EN 14428.
- Im Lieferumfang enthalten: Befestigungsmaterial. Ein frei platzierbarer transparenter Handtuchhalter-Haken.

## Aufmaß + Montage

Informationen zu Aufmaß + Montage siehe Seite 78 – 81

Kermi Duschkabinen sind zur Montage auf Duschwanne bzw. Duschplatz bestimmt. Bei anderweitiger Verwendung ist ein gleichwertiger Duschbereich (Gefälle, Abdichtung nach DIN 18534, ...) sicherzustellen.

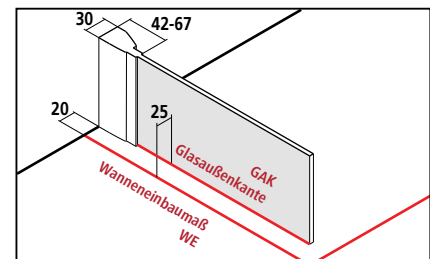



Breitenverstellmaß BV = Wanneneinbaumaß WE - 10 mm





# FX TWF/G

Serienteil		Bei Bestellung bitte immer angeben:		WALK-IN Wall rechts und links verwendbar.		
Alle Maßangaben in mm bei lotgerechten Wänden. Schräge unter der WALK-IN Wall max. 3 mm, andernfalls Maßanfertigung und Schrägschnitt erforderlich. Kürzen der 90° Stabilisierung bauseits möglich. Höhe 1850 mm (FX TWF/G ...18..K) gleicher Preis wie 2000 mm.		FX TWF = 90° Stabilisierung (Länge 1220 mm) FX TWG = 45° Stabilisierung variabel				
Höhe Duschkabine	Wanneneinbaumaß WE	Gesamtbreite A	Artikelnummer Silber Hochglanz = V ESG Klar = A	Preis EUR o. MwSt. I/2021	Artikelnummer Silber Hochglanz = V ESG Klar mit KermiCLEAN = P	Preis EUR o. MwSt. I/2021
2000	735-760	725-750	FX TWF/G 07520 VAK	684,-	FX TWF/G 07520 VPK	846,-
	785-810	775-800	FX TWF/G 08020 VAK		FX TWF/G 08020 VPK	
	885-910	875-900	FX TWF/G 09020 VAK		FX TWF/G 09020 VPK	
	985-1010	975-1000	FX TWF/G 10020 VAK	834,-	FX TWF/G 10020 VPK	996,-
	1185-1210	1175-1200	FX TWF/G 12020 VAK		FX TWF/G 12020 VPK	
	1385-1410	1375-1400	FX TWF/G 14020 VAK	988,-	FX TWF/G 14020 VPK	1150,-

Maßanfertigung nur nach Maßblatt		Bei Bestellung bitte immer angeben:		WALK-IN Wall rechts und links verwendbar.		
Alle Maßangaben in mm. Kürzen der 90° Stabilisierung bauseits möglich. Breitenverstellmöglichkeit Maßanfertigung + 15 mm / - 10 mm.		FX TWF = 90° Stabilisierung FX TWG = 45° Stabilisierung variabel				
Höhe Duschkabine	Wanneneinbaumaß max. 1800 bei Höhe bis 1450 max. 1450 bei Höhe bis 2000	Artikelnummer Silber Hochglanz ESG Klar	Preis EUR o. MwSt. I/2021	Artikelnummer Silber Hochglanz ESG Klar mit KermiCLEAN	Preis EUR o. MwSt. I/2021	Bestellangaben
bis 1450	bis 1450	FX TWF	834,-	FX TWF	996,-	FX TWF/G
	1451-1650	FX TWF	938,-	FX TWF	1100,-	+ Höhe Duschkabine
	1651-1800	FX TWF	1090,-	FX TWF	1252,-	+ Gesamtbreite / Wanneneinbaumaß
1451-2000	bis 950	FX TWF/G	834,-	FX TWF/G	996,-	+ Oberfläche
	951-1250	FX TWF/G	938,-	FX TWF/G	1100,-	+ Glas
	1251-1450	FX TWF/G	1090,-	FX TWF/G	1252,-	+ Länge Stabilisierung (max. 1220)
	1451-1550	FX TWF	1242,-	FX TWF	1404,-	
	Schrägschnitt	+ EUR 120,- auf Preis Maßanfertigung je Schrägschnitt				
	Ausschnitt	+ EUR 120,- auf Preis Maßanfertigung je Ausschnitt				
	Sonderkonstruktion	auf Anfrage				

Gläser	Aufpreis auf ESG Klar		Aufpreis auf ESG Klar mit KermiCLEAN	
	Code	Preis	Code	Preis
■ Weitere Gläser über KermiEXTRA.				
■ ESG Milchglas SR Opaco	U	+ 348,-	Y	+ 348,-
■ ESG Farbglas Grau	L	+ 348,-	M	+ 348,-



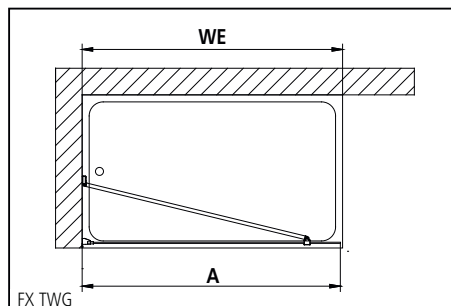
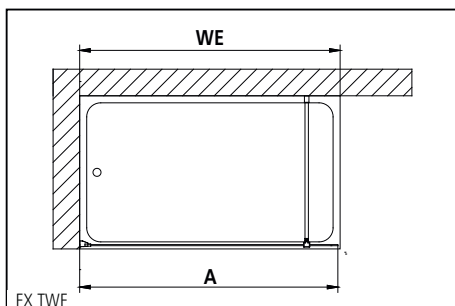

Bestellbeispiel:  
**FX TWF 07520 VYK**  
**F** = 90° Stabilisierung  
**V** = Silber Hochglanz  
**Y** = ESG Milchglas SR Opaco mit KermiCLEAN

- Glaskantenschutzprofil senkrecht zum nachträglichen Anbringen ZDGK PRO FX Zubehör Seite 283
- Handtuchhalter 660 mm werksseitig vormontiert + EUR 246,- auf Preis Maßanfertigung, weitere Infos Seite 282
- Handtuchhalter 340 mm werksseitig vormontiert + EUR 193,- auf Preis Maßanfertigung, weitere Infos Seite 282

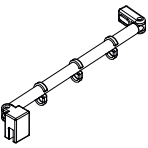
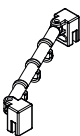
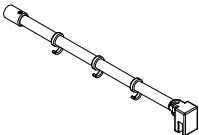
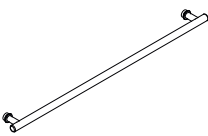
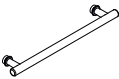
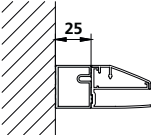
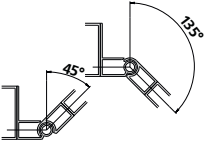

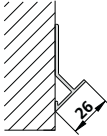
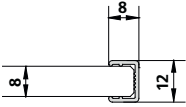
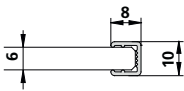
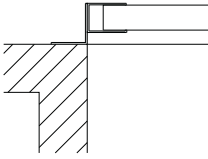
KermiEXTRA		Preis EUR o. MwSt. I/2021		Aufpreis auf Preis Serienteil / Maßanfertigung	
Sandgestrahlte Gläser	Dekor Stripe 2, Stripe 4	192,-	Alle weiteren Kermi Dekore	251,-	Individuelle Dekore auf Anfrage. Seite 752-765
Spiegelglas	Breite in mm je Artikel	- 550 280,- 551-950 483,- 951-1250 688,- ab 1251 966,-			Seite 766-769
Oberflächen	auf Silber Hochglanz	197,-			Seite 770-773

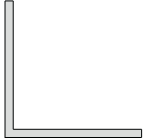
Zubehörbezeichnung Abbildung	Zubehörbeschreibung	Zubehörnummer Achtung: Teilweise nicht EDIFACT-fähig!	Preis EUR o. MwSt. Silber Hochglanz / Chrom = Z
<b>FILIA-Stabilisierung / FILIA XP-Stabilisierung</b>			
	Stabilisierungsmöglichkeit <b>Wand-Seitenwand / Festfeld</b>		
	Länge 700 mm	ZDSS VSS FX070ZK	<b>184,-</b>
	Länge auf Maß bis max. 1200 mm	ZDSS VSS FI	<b>184,-</b>
	Länge auf Maß bis max. 1200 mm	ZDSS VSS FX	<b>184,-</b>
	Stabilisierungsmöglichkeit <b>Seitenwand-Seitenwand / Festfeld</b>		
	Länge auf Maß	ZDSS VSW FI	<b>184,-</b>
	Länge auf Maß	ZDSS VSW FX	<b>184,-</b>
	90° Stabilisierungsmöglichkeit <b>Seitenwände / Festfelder / WALK-IN</b> Kann bei Montage beliebig gekürzt werden.		
	Länge 1220 mm	ZDSS S90 FI120ZK	<b>184,-</b>
	Länge 1220 mm	ZDSS S90 FX120ZK	<b>184,-</b>
<b>Handtuchhalter</b>			
	1 kompletter Handtuchhalter Länge 660 mm innen flächenbündig für Seitenwand / WALK-IN werksseitig mittig vormontiert		siehe Seitenwand / WALK-IN
	Handtuchhalter in anderer Position, Handtuchhalter auf Festfeld, mehrere Handtuchhalter		auf Anfrage
	1 kompletter Handtuchhalter Länge 340 mm innen flächenbündig für Seitenwand / WALK-IN werksseitig mittig vormontiert		siehe Seitenwand / WALK-IN
	Handtuchhalter in anderer Position, Handtuchhalter auf Festfeld, mehrere Handtuchhalter		auf Anfrage
<b>Stockverbreiterung</b>			
	für alle Bauformen Kombination von zwei Stockverbreiterungen in Reihe nicht möglich		
	Höhe 2000 mm	ZDSV SV1 FX200VK	<b>200,-</b>
	Sonderhöhe bis 2000 mm	ZDSV SV1 FX	<b>200,-</b>
<b>Sonderprofil</b>			
	Gelenkprofil von 45° bis 135° mit Bearbeitung <b>Unbedingt Serie und Bauform angeben! Skizze erforderlich!</b>		
	bis Höhe 1850 mm	ZDGP KVV FX	<b>210,-</b>
	Höhe 1851 - 2000 mm	ZDGP KVV FX	<b>250,-</b>

Zubehörbezeichnung Abbildung	Zubehörbeschreibung	Zubehörnummer Achtung: Teilweise nicht EDIFACT-fähig!	Preis EUR o. MwSt. Silber Hochglanz = V
<b>Sonderprofil</b>			
	Wandanschlussprofil 45° mit Bearbeitung <b>Unbedingt Serie und Bauform angeben! Skizze erforderlich!</b>		
	bis Höhe 1850 mm	ZDWP PRO FX	210,-
	Höhe 1851 - 2000 mm	ZDWP PRO FX	250,-
	Glaskantenschutzprofil senkrecht für Glasstärke 8 mm zum Schutz offener Glaskanten, zum nachträglichen Anbringen <b>Unbedingt Bauform und Glaslänge angeben!</b>		
	bis Höhe 2000 mm	ZDGK PRO FI	126,-
	Glaskantenschutzprofil senkrecht für Glasstärke 6 mm zum Schutz offener Glaskanten, zum nachträglichen Anbringen <b>Unbedingt Bauform und Glaslänge angeben!</b>		
	bis Höhe 2000 mm	ZDGK PRO FX	126,-
Beispieldarstellung 	Wandanschlussprofil für Mauervorsprung mit Bearbeitung <b>Unbedingt Serie und Bauform angeben! Skizze erforderlich!</b>		
	bis Höhe 1850 mm	ZDKO PRO FX	210,-
	Höhe 1851 - 2000 mm	ZDKO PRO FX	250,-
	Alu-4-Kant-Rohr mit Bearbeitung <b>Unbedingt Serie und Bauform angeben! Skizze erforderlich!</b>		
	bis Höhe 1850 mm	ZDAV PRO FX	164,-
	Höhe 1851 - 2000 mm	ZDAV PRO FX	200,-
	Maße 34x34x2,7 mm / 30x30x2,7 mm / 24x24x2,7 mm / 20x20x2,0 mm		
	Alu-Winkel mit Bearbeitung <b>Unbedingt Serie und Bauform angeben! Skizze erforderlich!</b>		
	bis Höhe 1850 mm	ZDAW PRO FX	144,-
	Höhe 1851 - 2000 mm	ZDAW PRO FX	170,-
	Maße 100x50x3,0 mm / 50x50x3,0 mm / 50x50x2,5 mm / 50x30x2,0 mm		
	Alu-Flach zum Überdecken vorhandener Bohrungen mit Bearbeitung <b>Unbedingt Serie und Bauform angeben! Skizze erforderlich!</b>		
	bis Höhe 1850 mm	ZDAF PRO FX	164,-
	Höhe 1851 - 2000 mm	ZDAF PRO FX	200,-

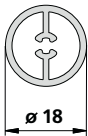
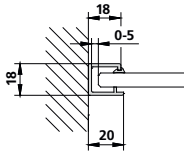
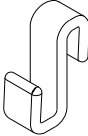
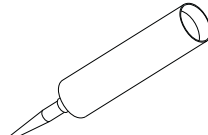
Zubehörbezeichnung Abbildung	Zubehörbeschreibung	Zubehörnummer Achtung: Teilweise nicht EDIFACT-fähig!	Preis EUR o. MwSt. Silber Hochglanz = V
<b>Sonderprofil</b>			
	Rohr für Stabilisierung		
	Länge 700 mm	<b>ZDRR VR1 FX070VK</b>	<b>76,-</b>
	Sonderlänge bis max. 1500 mm	<b>ZDRR VR1 FX</b>	<b>90,-</b>
	Wandprofil für Wandbefestigung ohne Beschläge Vorab lieferbar, in Kombination mit FILIA Duschkabine erfolgt eine preisliche Berücksichtigung von 293 EUR. für Festfeld FI 1GN, für Seitenwand FI TWD <b>Unbedingt bei Bestellung Duschkabine angeben:</b> <b>Wandprofil für Wandbefestigung ohne Beschläge.</b> Die Preisminderung kann nur nach Angabe der Bestell- oder Kermi Auftragsnummer erfolgen.		
	bis Höhe 2000 mm	<b>ZDWO PRO FI</b>	<b>493,-</b>
<b>Handtuchhalter-Haken</b>			
	Transparente Handtuchhalter-Haken passend für Festfeld / Seitenwand und Türflügel		
	5 Stück	<b>ZDHH HHH FI000XK</b>	<b>25,-</b>
	5 Stück	<b>ZDHH HHH FX000XK</b>	<b>25,-</b>
<b>Dichtungsmittel</b>			
	Farbloses Dichtungsmittel		
	Kartusche 310 ml	<b>ZDSI 000 FI000XK</b>	<b>22,-</b>
	Kartusche 310 ml	<b>ZDSI 000 FX000XK</b>	<b>22,-</b>



# TUSCA®

## Die Sinnliche.

Pendeltür-Komfort

Serienhöhe 2000 mm

Höhe bis 2000 mm

Sondermaße

KermiEXTRA

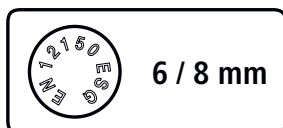

TUSCA Pendeltür 1-flügelig mit Festfeld mit Beschlag und TUSCA Seitenwand mit Beschlag über KermiEXTRA mit optionalem minimalistischem Griff TUSCA 2.

Serienmodelle

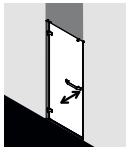

TU 1TR/L  
Seite 290

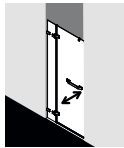

TU 1FN  
Seite 292

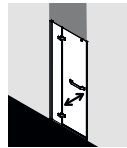

TU 1FR/L  
Seite 294



TU 1GN  
Seite 296



TU 1OR/L  
Seite 298

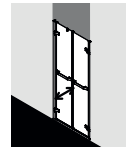

TU PTD  
Seite 300

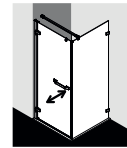

TU 1KR/L / TWB  
Seite 302 / Seite 308

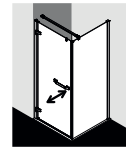

TU 1KR/L / TWP  
Seite 302 / Seite 310

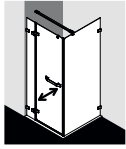

TU 1FW / TWB  
Seite 304 / Seite 308

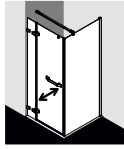

TU 1FW / TWP  
Seite 304 / Seite 310

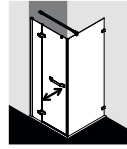

TU 1NR/L / TWB  
Seite 306 / Seite 308

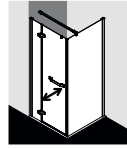

TU 1NR/L / TWP  
Seite 306 / Seite 310

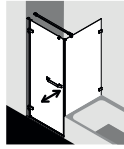

TU 1KR/L / TVB  
Seite 302 / Seite 312

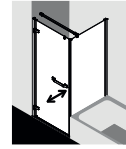

TU 1KR/L / TVP  
Seite 302 / Seite 314

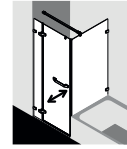

TU 1FW / TVB  
Seite 304 / Seite 312

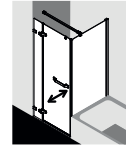

TU 1FW / TVP  
Seite 304 / Seite 314

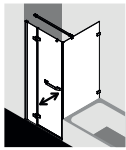

TU 1NR/L / TVB  
Seite 306 / Seite 312

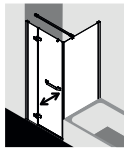

TU 1NR/L / TVP  
Seite 306 / Seite 314

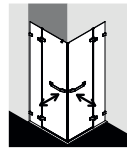

TU EOR/L  
Seite 316

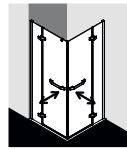

TU EPR/L  
Seite 318

Oberflächen je nach Serienmodell



Chrom



Silber Hochglanz

Gläser je nach Serienmodell

Optional mit Pflegeleicht-Beschichtung KermiCLEAN erhältlich



ESG Klar



ESG SR Opaco



ESG Grau



Souverän sinnliches Design, haptisch und optisch überzeugende Griffe und Beschläge aus hochwertigem verchromten Metall.

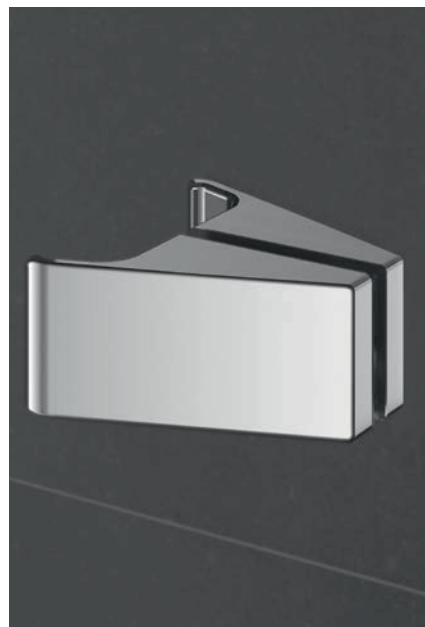



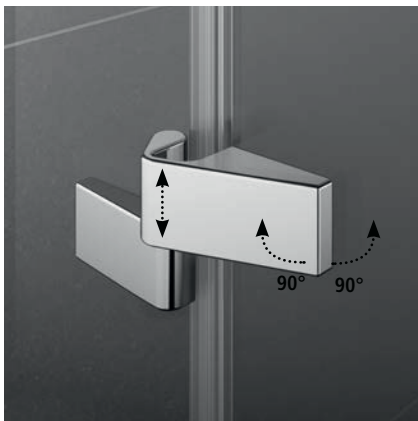

Seidenweicher Türlauf



Einfache Reinigung



Flexible Griffwahl



Zuverlässige Stabilisierung



Frei zugängliche Ecken



Praktischer  
Handtuchhaken



Hohe Transparenz



Spezieller  
Wasserabpralleffekt



Zusatzabdichtung  
inklusive

**Pendeltür 1-flügelig mit Beschlag und Wandprofil**



**Einbaumöglichkeiten**

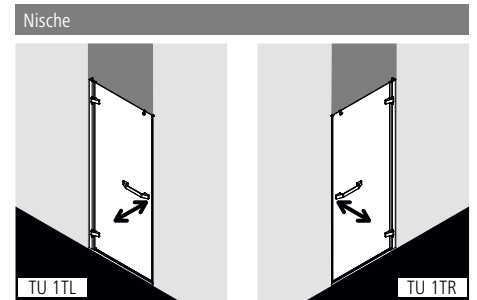

**Produktleistung**

- Zum Einbau in einer Nische.
- Rahmenlose Tür mit einem Glasflügel, nach innen und außen öffnend.
- Verglasung mit 6 mm Einscheiben-Sicherheitsglas nach EN 12150, optional mit Pflegeleicht-Beschichtung KermiCLEAN.
- Beschlagsseitig mit Wandprofilabdichtung aus hochwertigem eloxiertem Aluminium.
- Beschläge und Griffe aus hochwertigem Metall.
- Verstellmöglichkeit im Wandprofil 20 mm, verschlusseitig 5 mm.
- Beschläge mit Hebe-Senk-Mechanismus und innen bündig mit der Glasoberfläche.
- Durchgehende Magnetleisten und Dichtprofile, waagerechte Dichtleiste mit Wasserabpralleffekt.
- Mit Bodenschwelle (Höhe 6 mm) 🍀, oder ohne Bodenschwelle (bodenfrei) installierbar 🍀🍀🍀, siehe Seite 84-85.
- TUSCA erfüllt die Anforderungen der Spritzwasserschutzprüfung nach DIN EN 14428.
- Im Lieferumfang enthalten: Befestigungsmaterial. Ein frei platzierbarer transparenter Handtuchhalter-Haken.

**Aufmaß + Montage**

Informationen zu Aufmaß + Montage siehe Seite 78 – 81

Kermi Duschkabinen sind zur Montage auf Duschwanne bzw. Duschplatz bestimmt. Bei anderweitiger Verwendung ist ein gleichwertiger Duschbereich (Gefälle, Abdichtung nach DIN 18534, ...) sicherzustellen.

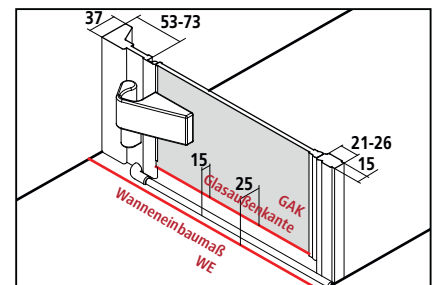

Breitenverstellmaß BV = Wanneneinbaumaß WE



# TU 1TR/L

Serienteil						Bei Bestellung bitte immer angeben:		
Alle Maßangaben in mm bei lotgerechten Wänden. Gesamtschräge max. 3 mm, andernfalls Maßanfertigung und Schrägschnitt erforderlich.						TU 1TR = Anschlag rechts TU 1TL = Anschlag links		
Höhe Duschkabine	Wanneneinbaumaß WE in Nische	Duschwanne Duschplatz	Einstiegsbreite	Breite Türflügel	Artikelnummer Silber Hochglanz = V ESG Klar = A	Preis EUR o. MwSt. I/2021	Artikelnummer Silber Hochglanz = V ESG Klar mit KermiCLEAN = P	Preis EUR o. MwSt. I/2021
2000	880-905	900	789	789	TU 1TR/L 09020 VAK	1000,-	TU 1TR/L 09020 VPK	1162,-
	980-1005	1000	889	889	TU 1TR/L 10020 VAK	1152,-	TU 1TR/L 10020 VPK	1314,-

Maßanfertigung nur nach Maßblatt				Bei Bestellung bitte immer angeben:			
Alle Maßangaben in mm. Breitenverstellmöglichkeit Maßanfertigung + 15 mm / - 10 mm.				TU 1TR = Anschlag rechts TU 1TL = Anschlag links			
Höhe Duschkabine	Wanneneinbaumaß WE max. 1050	Artikelnummer Silber Hochglanz ESG Klar	Preis EUR o. MwSt. I/2021	Artikelnummer Silber Hochglanz ESG Klar mit KermiCLEAN	Preis EUR o. MwSt. I/2021	Bestellangaben	
bis 2000	bis 950	TU 1TR/L	1152,-	TU 1TR/L	1314,-	TU 1TR/L	
	951-1050	TU 1TR/L	1253,-	TU 1TR/L	1415,-	+ Höhe Duschkabine + Wanneneinbaumaß + Oberfläche + Glas	
Nicht exakt lotgerechte Wände / waagerechte Wanne (± 2 mm bis ± 20 mm)				ohne Mehrpreis			
Schrägschnitt im Glas				+ EUR 280,- auf Preis Maßanfertigung je Schrägschnitt			
Sonderkonstruktion				auf Anfrage			

Gläser	Aufpreis auf ESG Klar		Aufpreis auf ESG Klar mit KermiCLEAN	
	Code	Preis	Code	Preis
■ Weitere Gläser über KermiEXTRA.				
■ ESG Milchglas SR Opaco	U	+ 348,-	Y	+ 348,-
■ ESG Farbglass Grau	L	+ 348,-	M	+ 348,-

Bestellbeispiel:  
**TU 1TR 09020 VYK**  
**V** = Silber Hochglanz  
**Y** = ESG Milchglas SR Opaco mit KermiCLEAN



Ab Breite Türflügel 411 mm mit waagerechtem Griff TUSCA 1.



Bis Breite Türflügel 410 mm mit minimalistischem Griff TUSCA 2.  
Über KermiEXTRA Griff TUSCA 2 ohne Aufpreis siehe Seite 748.



Über KermiEXTRA Griff TUSCA 1 senkrecht ohne Aufpreis siehe Seite 748.

KermiEXTRA						Preis EUR o. MwSt. I/2021
						Aufpreis auf Preis Serienteil / Maßanfertigung
Griffe	XE 1	<b>249,-</b>	PA, GI	<b>213,-</b>	FI, DI, PE, AT1, AT2, RA, LI, XE2	<b>169,-</b> Seite 746-751
Sandgestrahlte Gläser	Dekor Stripe 2, Stripe 4	<b>192,-</b>	Alle weiteren Kermi Dekore		<b>251,-</b>	Individuelle Dekore auf Anfrage. Seite 752-765
Spiegelglas	Breite in mm je Artikel	- 550	<b>280,-</b>	551-950	<b>483,-</b>	951-1050 <b>688,-</b> Seite 766-769
Oberflächen	auf Silber Hochglanz	<b>356,-</b>				Seite 770-773

Pendeltür 1-flügelig mit Festfeld mit Beschlag



Einbaumöglichkeiten

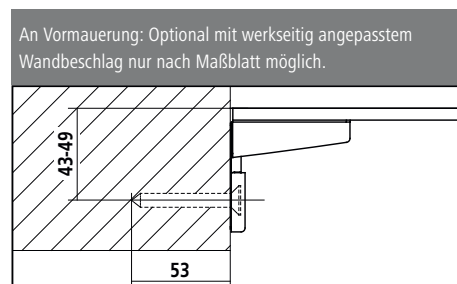
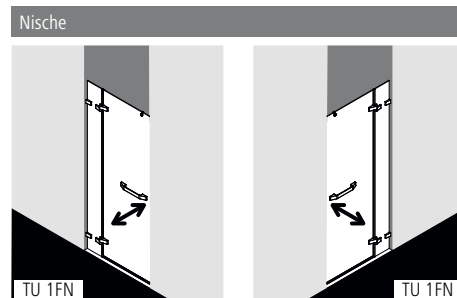

Produktleistung

- Individuell nach Maß gefertigt.
- Zum Einbau in einer Nische.
- Rahmenlose Tür mit einem Glasflügel, nach innen und außen öffnend, mit einem Festfeld.
- Optional mit TUSCA Stabilisierung (innen).
- Verglasung Festfeld mit 8 mm, Pendeltür mit 6 mm Einscheiben-Sicherheitsglas nach EN 12150, optional mit Pflegeleicht-Beschichtung KermiCLEAN.
- Beschläge und Griffe aus hochwertigem Metall.
- Türbeschläge mit Hebe-Senk-Mechanismus, Beschläge innen bündig mit der Glasoberfläche.
- Durchgehende Magnetleisten und Dichtprofile, waagerechte Dichtleiste mit Wasserabpralleffekt.
- Mit Bodenschwelle (Höhe 6 mm) ●●, oder ohne Bodenschwelle (bodenfrei) installierbar ●●●, siehe Seite 84-85.
- TUSCA erfüllt die Anforderungen der Spritzwasserschutzprüfung nach DIN EN 14428.
- Im Lieferumfang enthalten: Befestigungsmaterial. Ein frei platzierbarer transparenter Handtuchhalter-Haken.

Aufmaß + Montage

Informationen zu Aufmaß + Montage siehe Seite 78 – 81

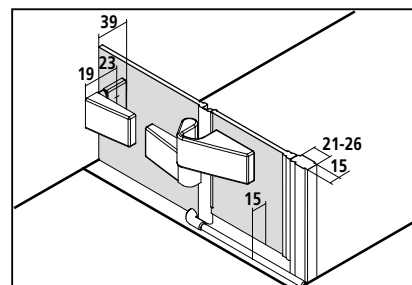

Kermi Duschkabinen sind zur Montage auf Duschwanne bzw. Duschplatz bestimmt. Bei anderweitiger Verwendung ist ein gleichwertiger Duschbereich (Gefälle, Abdichtung nach DIN 18534, ...) sicherzustellen.



Maßanfertigung <b>nur nach Maßblatt</b> Alle Maßangaben in mm.								
Höhe Duschkabine	Breite max. 1550 > 1050 inklusive Stabilisierung ZDSS VSS TU	Breite Festfeld > 300 inklusive Stabilisierung ZDSS VSS TU	Breite Türflügel	Artikelnummer Chrom ESG Klar	Preis EUR o. MwSt. I/2021	Artikelnummer Chrom ESG Klar mit KermiCLEAN	Preis EUR o. MwSt. I/2021	Bestellangaben
bis 2000	bis 950	min. 150 / max. 850	max. 800	TU 1FN	1288,-	TU 1FN	1450,-	TU 1FN
	951-1250	min. 150 / max. 850	max. 800	TU 1FN	1390,-	TU 1FN	1552,-	+ Höhe Duschkabine
	1251-1550	min. 150 / max. 850	max. 800	TU 1FN	1542,-	TU 1FN	1704,-	+ Breite
								+ Breite Festfeld + Breite Türflügel + Oberfläche + Glas

Nicht exakt lotgerechte Wände / waagerechte Wanne (± 2 mm bis ± 20 mm)

ohne Mehrpreis

	Schrägschnitt im Glas (größer 20 mm)	+ EUR <b>280,-</b> auf Preis Maßanfertigung je Schrägschnitt
	Ausschnitt im Glas im Festfeld	+ EUR <b>280,-</b> auf Preis Maßanfertigung je Ausschnitt
	Sonderkonstruktion	auf Anfrage

Gläser	Aufpreis auf ESG Klar	
	Preis	Aufpreis auf ESG Klar mit KermiCLEAN
Weitere Gläser über KermiEXTRA.	Preis	Preis
■ ESG Milchglas SR Opaco	+ <b>348,-</b>	+ <b>348,-</b>
■ ESG Farbglass Grau	+ <b>348,-</b>	+ <b>348,-</b>

Der genaue Endpreis kann erst nach der Maßaufnahme festgelegt werden. Aufmaß nur durch geschultes Personal oder Kermi Mitarbeiter gegen Berechnung.



Ab Breite Türflügel 411 mm mit waagrechtem Griff TUSCA 1.



Bis Breite Türflügel 410 mm mit minimalistischem Griff TUSCA 2.  
Über KermiEXTRA Griff TUSCA 2 ohne Aufpreis siehe Seite 748.



Über KermiEXTRA Griff TUSCA 1 senkrecht ohne Aufpreis siehe Seite 748.

KermiEXTRA							Preis EUR o. MwSt. I/2021 Aufpreis auf Preis Maßanfertigung
Griffe	XE 1	<b>249,-</b>	PA, GI	<b>213,-</b>	FI, DI, PE, AT1, AT2, RA, LI, XE2	<b>169,-</b>	Seite 746-751
Sandgestrahlte Gläser	Dekor Stripe 2, Stripe 4	<b>192,-</b>	Alle weiteren Kermi Dekore		<b>251,-</b>	Individuelle Dekore auf Anfrage.	Seite 752-765
Spiegelglas	Breite in mm je Artikel	- 550	<b>280,-</b>	551-950	<b>483,-</b>	951-1250 <b>688,-</b> ab 1251 <b>966,-</b>	Seite 766-769
Oberflächen	auf Chrom	<b>356,-</b>					Seite 770-773



### Einbaumöglichkeiten

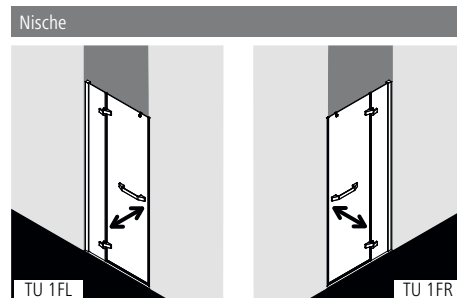

### Produktleistung

- Zum Einbau in einer Nische.
- Teilgerahmte Tür mit einem Glasflügel, nach innen und außen öffnend, mit einem Festfeld.
- Optional mit TUSCA Stabilisierung (innen).
- Verglasung Festfeld mit 8 mm, Pendeltür mit 6 mm Einscheiben-Sicherheitsglas nach EN 12150, optional mit Pflegeleicht-Beschichtung KermiCLEAN.
- Profile aus hochwertigem eloxiertem Aluminium, Beschläge und Griffe aus hochwertigem Metall.
- Verstellmöglichkeit im Wandprofil festfeldseitig 20 mm, verschlusseitig 5 mm.
- Beschläge mit Hebe-Senk-Mechanismus und innen bündig mit der Glasoberfläche.
- Durchgehende Magnetleisten und Dichtprofile, waagerechte Dichtleiste mit Wasserabpralleffekt.
- Mit Bodenschwelle (Höhe 6 mm) ●●, oder ohne Bodenschwelle (bodenfrei) installierbar ●●●, siehe Seite 84-85.
- TUSCA erfüllt die Anforderungen der Spritzwasserschutzprüfung nach DIN EN 14428.
- Im Lieferumfang enthalten: Befestigungsmaterial. Ein frei platzierbarer transparenter Handtuchhalter-Haken.

### Aufmaß + Montage

Informationen zu Aufmaß + Montage siehe Seite 78 – 81

Kermi Duschkabinen sind zur Montage auf Duschwanne bzw. Duschplatz bestimmt. Bei anderweitiger Verwendung ist ein gleichwertiger Duschbereich (Gefälle, Abdichtung nach DIN 18534, ...) sicherzustellen.

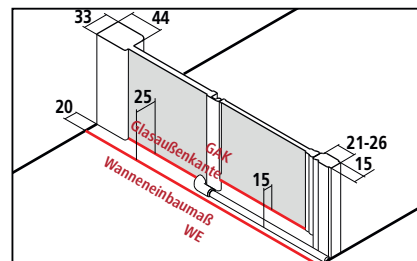



Breitenverstellmaß BV = Wanneneinbaumaß WE



# TU 1FR/L

Serienteil							Bei Bestellung bitte immer angeben:		
Alle Maßangaben in mm bei lotgerechten Wänden. Schräge unter dem Festfeld max. 2 mm, Gesamtschräge max. 3 mm, andernfalls Maßanfertigung und Schrägschnitt erforderlich.							TU 1FR = Anschlag rechts TU 1FL = Anschlag links		
Höhe Duschkabine	Wanneneinbaumaß WE in Nische	Duschwanne Duschplatz	Einstiegsbreite	Breite Festfeld * inklusive Stabilisierung ZDSS VSS TU	Breite Türflügel	Artikelnummer Silber Hochglanz = V ESG Klar = A	Preis EUR o. MwSt. I/2021	Artikelnummer Silber Hochglanz = V ESG Klar mit KermiCLEAN = P	Preis EUR o. MwSt. I/2021
2000	780-805	800	482	261-281	482	TU 1FR/L 08020 VAK	1135,-	TU 1FR/L 08020 VPK	1297,-
	880-905	900	582	261-281	582	TU 1FR/L 09020 VAK		TU 1FR/L 09020 VPK	
	980-1005	1000	682	261-281	682	TU 1FR/L 10020 VAK	1288,-	TU 1FR/L 10020 VPK	1450,-
	1180-1205	1200	782	361-381*	782	TU 1FR/L 12020 VAK		TU 1FR/L 12020 VPK	

Maßanfertigung nur nach Maßblatt							Bei Bestellung bitte immer angeben:		
Alle Maßangaben in mm. Breitenverstellmöglichkeit Maßanfertigung + 15 mm / - 10 mm.							TU 1FR = Festfeld rechts TU 1FL = Festfeld links		
Höhe Duschkabine	Wanneneinbaumaß max. 1550 WE > 1050 inklusive Stabilisierung ZDSS VSS TU	Breite Festfeld > 300 inklusive Stabilisierung ZDSS VSS TU	Breite Türflügel	Artikelnummer Silber Hochglanz ESG Klar	Preis EUR o. MwSt. I/2021	Artikelnummer Silber Hochglanz ESG Klar mit KermiCLEAN	Preis EUR o. MwSt. I/2021	Bestellangaben	
bis 2000	601-950	min. 160 / max. 880	max. 800	TU 1FR/L	1288,-	TU 1FR/L	1450,-	TU 1FR/L	
	951-1250	min. 160 / max. 880	max. 800	TU 1FR/L	1390,-	TU 1FR/L	1552,-	+ Höhe Duschkabine	
	1251-1550	min. 160 / max. 880	max. 800	TU 1FR/L	1542,-	TU 1FR/L	1704,-	+ Wanneneinbaumaß	
								+ Breite Festfeld + Breite Türflügel + Oberfläche + Glas	

	Schrägschnitt	+ EUR 280,- auf Preis Maßanfertigung je Schrägschnitt
	Ausschnitt	+ EUR 280,- auf Preis Maßanfertigung je Ausschnitt
	Sonderkonstruktion	auf Anfrage

Gläser	Aufpreis auf ESG Klar		Aufpreis auf ESG Klar mit KermiCLEAN	
	Code	Preis	Code	Preis
■ Weitere Gläser über KermiEXTRA.				
■ ESG Milchglas SR Opaco	U	+ 348,-	Y	+ 348,-
■ ESG Farbglas Grau	L	+ 348,-	M	+ 348,-

Bestellbeispiel:  
**TU 1FR 08020 VYK**  
**V** = Silber Hochglanz  
**Y** = ESG Milchglas SR Opaco mit KermiCLEAN



Ab Breite Türflügel 411 mm mit waagrechttem Griff TUSCA 1.



Bis Breite Türflügel 410 mm mit minimalistischem Griff TUSCA 2.  
Über KermiEXTRA Griff TUSCA 2 ohne Aufpreis siehe Seite 748.



Über KermiEXTRA Griff TUSCA 1 senkrecht ohne Aufpreis siehe Seite 748.

KermiEXTRA	Preis EUR o. MwSt. I/2021 Aufpreis auf Preis Serienteil / Maßanfertigung						
Griffe	XE 1	<b>249,-</b>	PA, GI	<b>213,-</b>	FI, DI, PE, AT1, AT2, RA, LI, XE2	<b>169,-</b>	Seite 746-751
Sandgestrahlte Gläser	Dekor Stripe 2, Stripe 4	<b>192,-</b>	Alle weiteren Kermi Dekore		<b>251,-</b>	Individuelle Dekore auf Anfrage.	Seite 752-765
Spiegelglas	Breite in mm je Artikel	- 550	<b>280,-</b>	551-950	<b>483,-</b>	951-1250 <b>688,-</b> ab 1251 <b>966,-</b>	Seite 766-769
Oberflächen	auf Silber Hochglanz	<b>356,-</b>					Seite 770-773



## Einbaumöglichkeiten

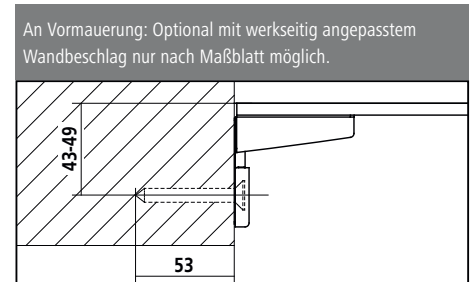
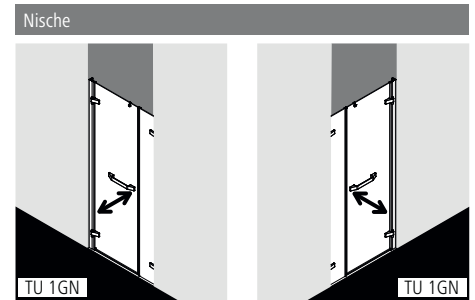

## Produktleistung

- Individuell nach Maß gefertigt.
- Zum Einbau in einer Nische.
- Rahmenlose Tür mit einem Glasflügel, nach innen und außen öffnend, und einem Festfeld.
- Optional mit TUSCA-Stabilisierung (innen).
- Verglasung Festfeld mit 8 mm, Pendeltür mit 6 mm Einscheiben-Sicherheitsglas nach EN 12150, optional mit Pflegeleicht-Beschichtung KermiCLEAN.
- Beschlagseitig mit Wandprofilabdichtung aus hochwertig eloxiertem Aluminium.
- Beschläge und Griffe aus hochwertigem Metall.
- Türbeschläge mit Hebe-Senk-Mechanismus, Beschläge innen bündig mit der Glasoberfläche.
- Durchgehende Magnetleisten und Dichtprofile, waagerechte Dichtleiste mit Wasserabpralleffekt.
- Mit Bodenschwelle (Höhe 6 mm) ●●, oder ohne Bodenschwelle (bodenfrei) installierbar ●●●, siehe Seite 84-85.
- TUSCA erfüllt die Anforderungen der Spritzwasserschutzprüfung nach DIN EN 14428.
- Im Lieferumfang enthalten: Befestigungsmaterial. Ein frei platzierbarer transparenter Handtuchhalter-Haken.

## Aufmaß + Montage

Informationen zu Aufmaß + Montage siehe Seite 78 – 81

Kermi Duschkabinen sind zur Montage auf Duschwanne bzw. Duschplatz bestimmt. Bei anderweitiger Verwendung ist ein gleichwertiger Duschbereich (Gefälle, Abdichtung nach DIN 18534, ...) sicherzustellen.

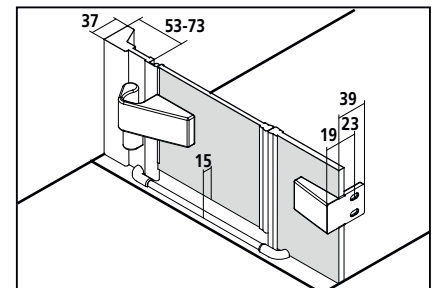





**Maßanfertigung nur nach Maßblatt**  
Breitenverstellmöglichkeit Maßanfertigung in Nische + 12 mm / - 8 mm.

Höhe Duschkabine	Breite max. 1850	Breite Festfeld > 500 inkl. Stabilisierung ZDSS VSS TU, > 1000 inkl. Stabilisierung ZDSS S90 TU	Breite Türflügel	Artikelnummer Chrom ESG Klar	Preis EUR o. MwSt. I/2021	Artikelnummer Chrom ESG Klar mit KermiCLEAN	Preis EUR o. MwSt. I/2021	Bestellangaben
bis 2000	bis 950	min. 150 / max. 1450	max. 1050	TU 1GN	1549,-	TU 1GN	1711,-	TU 1GN
	951-1250	min. 150 / max. 1450	max. 1050	TU 1GN	1655,-	TU 1GN	1817,-	+ Höhe Duschkabine
	1251-1650	min. 150 / max. 1450	max. 1050	TU 1GN	1815,-	TU 1GN	1977,-	+ Breite
	1651-1850	min. 150 / max. 1450	max. 1050	TU 1GN	1976,-	TU 1GN	2138,-	+ Breite Festfeld
	1851-2050	min. 150 / max. 1450	max. 1050	TU 1GN	2136,-	TU 1GN	2298,-	+ Breite Türflügel
	2051-2250	min. 150 / max. 1450	max. 1050	TU 1GN	2297,-	TU 1GN	2459,-	+ Oberfläche
	2251-2500	min. 150 / max. 1450	max. 1050	TU 1GN	2457,-	TU 1GN	2619,-	+ Glas

Nicht exakt lotgerechte Wände / waagerechte Wanne (± 2 mm bis ± 20 mm)

ohne Mehrpreis

	Schrägschnitt im Glas (größer 20 mm)	+ EUR <b>280,-</b> auf Preis Maßanfertigung je Schrägschnitt
	Ausschnitt im Glas im Festfeld	+ EUR <b>280,-</b> auf Preis Maßanfertigung je Ausschnitt
	Sonderkonstruktion	auf Anfrage

Gläser	Aufpreis auf ESG Klar	
	Preis	Aufpreis auf ESG Klar mit KermiCLEAN
Weitere Gläser über KermiEXTRA.		
■ ESG Milchglas SR Opaco	+ <b>348,-</b>	+ <b>348,-</b>
■ ESG Farbglass Grau	+ <b>348,-</b>	+ <b>348,-</b>

Der genaue Endpreis kann erst nach der Maßaufnahme festgelegt werden. Aufmaß nur durch geschultes Personal oder Kermi Mitarbeiter gegen Berechnung.



Ab Breite Türflügel 411 mm mit waagerechtem Griff TUSCA 1.



Bis Breite Türflügel 410 mm mit minimalistischem Griff TUSCA 2. Über KermiEXTRA Griff TUSCA 2 ohne Aufpreis siehe Seite 748.



Über KermiEXTRA Griff TUSCA 1 senkrecht ohne Aufpreis siehe Seite 748.

KermiEXTRA							Preis EUR o. MwSt. I/2021
							Aufpreis auf Preis Maßanfertigung
Griffe	XE 1	<b>249,-</b>	PA, GI	<b>213,-</b>	FI, DI, PE, AT1, AT2, RA, LI, XE2	<b>169,-</b>	Seite 746-751
Sandgestrahlte Gläser	Dekor Stripe 2, Stripe 4	<b>192,-</b>	Alle weiteren Kermi Dekore		<b>251,-</b>	Individuelle Dekore auf Anfrage.	Seite 752-765
Spiegelglas	Breite in mm je Artikel	- 550	<b>280,-</b>	551-950	<b>483,-</b>	951-1250 <b>688,-</b> ab 1251 <b>966,-</b>	Seite 766-769
Oberflächen	auf Chrom	<b>356,-</b>					Seite 770-773



### Einbaumöglichkeiten

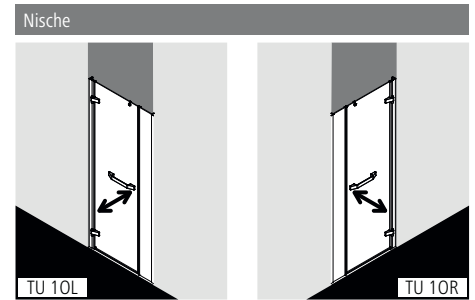

### Produktleistung

- Zum Einbau in einer Nische.
- Teilgerahmte Tür mit einem Glasflügel, nach innen und außen öffnend, und einem Festfeld.
- Optional mit TUSCA-Stabilisierung (innen).
- Verglasung Festfeld mit 8 mm, Pendeltür mit 6 mm Einscheiben-Sicherheitsglas nach EN 12150, optional mit Pflegeleicht-Beschichtung KermiCLEAN.
- Profil aus hochwertig eloxiertem Aluminium.
- Beschläge und Griffe aus hochwertigem Metall.
- Verstellmöglichkeit beschlagseitig 20 mm, im Wandprofil festfeldseitig 20 mm.
- Beschläge mit Hebe-Senk-Mechanismus und innen bündig mit der Glasoberfläche.
- Durchgehende Magnetleisten und Dichtprofile, waagerechte Dichtleiste mit Wasserabpralleffekt.
- Mit Bodenschwelle (Höhe 6 mm) ●●, oder ohne Bodenschwelle (bodenfrei) installierbar ●●●, siehe Seite 84-85.
- TUSCA erfüllt die Anforderungen der Spritzwasserschutzprüfung nach DIN EN 14428.
- Im Lieferumfang enthalten: Befestigungsmaterial. Ein frei platzierbarer transparenter Handtuchhalter-Haken.

### Aufmaß + Montage

Informationen zu Aufmaß + Montage siehe Seite 78 – 81

Kermi Duschkabinen sind zur Montage auf Duschwanne bzw. Duschplatz bestimmt. Bei anderweitiger Verwendung ist ein gleichwertiger Duschbereich (Gefälle, Abdichtung nach DIN 18534, ...) sicherzustellen.

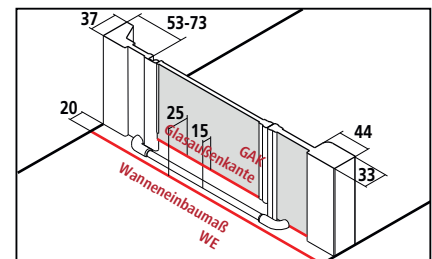



Breitenverstellmaß BV = Wanneneinbaumaß WE



# TU 10R/L

Serienteil							Bei Bestellung bitte immer angeben:		
Alle Maßangaben in mm bei lotgerechten Wänden. Schräge unter dem Festfeld max. 2 mm, Gesamtschräge max. 3 mm, andernfalls Maßanfertigung und Schrägschnitt erforderlich.							TU 10R = Anschlag rechts TU 10L = Anschlag links		
Höhe Duschkabine	Wanneneinbaumaß WE in Nische	Duschwanne Duschplatz	Einstiegsbreite	Breite Festfeld	Breite Türflügel	Artikelnummer Silber Hochglanz = V ESG Klar = A	Preis EUR o. MwSt. I/2021	Artikelnummer Silber Hochglanz = V ESG Klar mit KermiCLEAN = P	Preis EUR o. MwSt. I/2021
2000	970-1010	1000	678	225-245	670	TU 10R/L 10020 VAK	1335,-	TU 10R/L 10020 VPK	1497,-
	1070-1110	1100	778	225-245	770	TU 10R/L 11020 VAK		TU 10R/L 11020 VPK	
	1170-1210	1200	778	325-345	770	TU 10R/L 12020 VAK	1549,-	TU 10R/L 12020 VPK	1711,-
	1370-1410	1400	878	425-445	870	TU 10R/L 14020 VAK		TU 10R/L 14020 VPK	

Maßanfertigung nur nach Maßblatt							Bei Bestellung bitte immer angeben:		
Alle Maßangaben in mm. Breitenverstellmöglichkeit Maßanfertigung + 24 mm / - 16 mm.							TU 10R = Anschlag rechts TU 10L = Anschlag links		
Höhe Duschkabine	Wanneneinbaumaß max. 1850	Breite Festfeld > 500 inkl. Stabilisierung ZDSS VSS TU, > 1000 inkl. Stabilisierung ZDSS S90 TU	Breite Türflügel	Artikelnummer Silber Hochglanz ESG Klar	Preis EUR o. MwSt. I/2021	Artikelnummer Silber Hochglanz ESG Klar mit KermiCLEAN	Preis EUR o. MwSt. I/2021	Bestellangaben	
bis 2000	bis 950	min. 150 / max. 1450	max. 1050	TU 10R/L	1549,-	TU 10R/L	1711,-	TU 10R/L	
	951-1250	min. 150 / max. 1450	max. 1050	TU 10R/L	1655,-	TU 10R/L	1817,-	+ Höhe Duschkabine	
	1251-1650	min. 150 / max. 1450	max. 1050	TU 10R/L	1815,-	TU 10R/L	1977,-	+ Wanneneinbaumaß	
	1651-1850	min. 150 / max. 1450	max. 1050	TU 10R/L	1976,-	TU 10R/L	2138,-	+ Breite Festfeld	
	1851-2050	min. 150 / max. 1450	max. 1050	TU 10R/L	2136,-	TU 10R/L	2298,-	+ Breite Türflügel	
	2051-2250	min. 150 / max. 1450	max. 1050	TU 10R/L	2297,-	TU 10R/L	2459,-	+ Oberfläche	
	2251-2550	min. 150 / max. 1450	max. 1050	TU 10R/L	2457,-	TU 10R/L	2619,-	+ Glas	
	Schrägschnitt			+ EUR 280,- auf Preis Maßanfertigung je Schrägschnitt					
	Ausschnitt im Festfeld			+ EUR 280,- auf Preis Maßanfertigung je Ausschnitt					
	Sonderkonstruktion			auf Anfrage					

Gläser	Aufpreis auf ESG Klar		Aufpreis auf ESG Klar mit KermiCLEAN	
	Code	Preis	Code	Preis
■ Weitere Gläser über KermiEXTRA.				
■ ESG Milchglas SR Opaco	U	+ 348,-	Y	+ 348,-
■ ESG Farbglass Grau	L	+ 348,-	M	+ 348,-

Bestellbeispiel:  
**TU 10R 10020 VYK**  
**V** = Silber Hochglanz  
**Y** = ESG Milchglas SR Opaco mit KermiCLEAN



Ab Breite Türflügel 411 mm mit waagrechtem Griff TUSCA 1.



Bis Breite Türflügel 410 mm mit minimalistischem Griff TUSCA 2.  
 Über KermiEXTRA Griff TUSCA 2 ohne Aufpreis siehe Seite 748.



Über KermiEXTRA Griff TUSCA 1 senkrecht ohne Aufpreis siehe Seite 748.

KermiEXTRA							Preis EUR o. MwSt. I/2021
							Aufpreis auf Preis Serienteil / Maßanfertigung
Griffe	XE 1	<b>249,-</b>	PA, GI	<b>213,-</b>	FI, DI, PE, AT1, AT2, RA, LI, XE2	<b>169,-</b>	Seite 746-751
Sandgestrahlte Gläser	Dekor Stripe 2, Stripe 4	<b>192,-</b>	Alle weiteren Kermi Dekore		<b>251,-</b>	Individuelle Dekore auf Anfrage.	Seite 752-765
Spiegelglas	Breite in mm je Artikel	- 550	<b>280,-</b>	551-950	<b>483,-</b>	951-1250 <b>688,-</b> ab 1251 <b>966,-</b>	Seite 766-769
Oberflächen	auf Silber Hochglanz	<b>356,-</b>					Seite 770-773



## Einbaumöglichkeiten



## Produktleistung

- Zum Einbau in einer Nische.
- Rahmenlose Tür mit zwei Glasflügeln, nach innen und außen öffnend.
- Verglasung mit 6 mm Einscheiben-Sicherheitsglas nach EN 12150, optional mit Pflegeleicht-Beschichtung KermiCLEAN.
- Beschlagseitig mit Wandprofilabdichtung aus hochwertigem eloxiertem Aluminium.
- Beschläge und Griffe aus hochwertigem Metall.
- Verstellmöglichkeit im Wandprofil 20 mm.
- Beschläge mit Hebe-Senk-Mechanismus und innen bündig mit der Glasoberfläche.
- Durchgehende Magnetleisten und Dichtprofile, waagerechte Dichtleiste mit Wasserabpralleffekt.
- Mit Bodenschwelle (Höhe 6 mm) 🍈, oder ohne Bodenschwelle (bodenfrei) installierbar 🍈🍈🍈, siehe Seite 84-85.
- TUSCA erfüllt die Anforderungen der Spritzwasserschutzprüfung nach DIN EN 14428.
- Im Lieferumfang enthalten: Befestigungsmaterial. Ein frei platzierbarer transparenter Handtuchhalter-Haken.

## Aufmaß + Montage

Informationen zu Aufmaß + Montage siehe Seite 78 – 81

Kermi Duschkabinen sind zur Montage auf Duschwanne bzw. Duschplatz bestimmt. Bei anderweitiger Verwendung ist ein gleichwertiger Duschbereich (Gefälle, Abdichtung nach DIN 18534, ...) sicherzustellen.

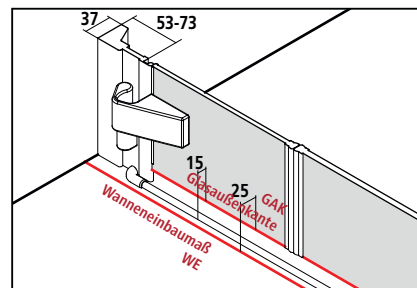

Breitenverstellmaß BV = Wanneneinbaumaß WE



## Serienteil

Alle Maßangaben in mm bei lotgerechten Wänden.  
Gesamtschräge max. 3 mm, andernfalls Maßanfertigung erforderlich.

Höhe Duschkabine	Wanneneinbaumaß WE in Nische	Duschwanne Duschplatz	Einstiegsbreite	Artikelnummer Silber Hochglanz = V ESG Klar = A	Preis EUR o. MwSt. I/2021	Artikelnummer Silber Hochglanz = V ESG Klar mit KermiCLEAN = P	Preis EUR o. MwSt. I/2021
2000	870-910	900	738	TU PTD 09020 VAK	1145,-	TU PTD 09020 VPK	1307,-
	970-1010	1000	838	TU PTD 10020 VAK	1297,-	TU PTD 10020 VPK	1459,-
	1170-1210	1200	1038	TU PTD 12020 VAK	1451,-	TU PTD 12020 VPK	1613,-

## Maßanfertigung nur nach Maßblatt

Alle Maßangaben in mm.  
Breitenverstellung Maßanfertigung + 24 mm / - 16 mm.

Höhe Duschkabine	Wanneneinbaumaß WE max. 1850	Breite je Türflügel	Artikelnummer Silber Hochglanz ESG Klar	Preis EUR o. MwSt. I/2021	Artikelnummer Silber Hochglanz ESG Klar mit KermiCLEAN	Preis EUR o. MwSt. I/2021	Bestellangaben
bis 2000	bis 950	max. 1050	TU PTD	1451,-	TU PTD	1613,-	TU PTD
	951-1250	max. 1050	TU PTD	1552,-	TU PTD	1714,-	+ Höhe Duschkabine
	1251-1650	max. 1050	TU PTD	1704,-	TU PTD	1866,-	+ Wanneneinbaumaß
	1651-1850	max. 1050	TU PTD	1858,-	TU PTD	2020,-	+ Breite je Türflügel + Oberfläche + Glas

Nicht exakt lotgerechte Wände / waagerechte Wanne (± 2 mm bis ± 20 mm)

ohne Mehrpreis



Sonderkonstruktion

auf Anfrage

Gläser	Aufpreis auf ESG Klar		Aufpreis auf ESG Klar mit KermiCLEAN	
	Code	Preis	Code	Preis
■ Weitere Gläser über KermiEXTRA.				
■ ESG Milchglas SR Opaco	U	+ 348,-	Y	+ 348,-
■ ESG Farbglass Grau	L	+ 348,-	M	+ 348,-

Bestellbeispiel:

TU PTD 09020 VYK

V = Silber Hochglanz

Y = ESG Milchglas SR Opaco mit KermiCLEAN



Ab Breite Türflügel 369 mm mit waagerechtem Griff TUSCA 1.



Bis Breite Türflügel 368 mm mit minimalistischem Griff TUSCA 2.  
Über KermiEXTRA Griff TUSCA 2 ohne Aufpreis siehe Seite 748.



Über KermiEXTRA Griff TUSCA 1 senkrecht ohne Aufpreis siehe Seite 748.

## KermiEXTRA

Preis EUR o. MwSt. I/2021

Aufpreis auf Preis Serieinteil / Maßanfertigung

Griffe (1 kompletter Griff innen und außen) XE 1	<b>249,-</b>	PA, GI	<b>213,-</b>	FI, DI, PE, AT1, AT2, RA, LI, XE2	<b>169,-</b>	Seite 746-751
Sandgestrahlte Gläser	Dekor Stripe 2, Stripe 4 <b>192,-</b>	Alle weiteren Kermi Dekore		<b>251,-</b>	Individuelle Dekore auf Anfrage.	Seite 752-765
Spiegelglas	Breite in mm je Artikel	- 550	<b>280,-</b>	551-950	<b>483,-</b>	951-1250 <b>688,-</b> ab 1251 <b>966,-</b> Seite 766-769
Oberflächen	auf Silber Hochglanz	<b>356,-</b>				Seite 770-773

**Pendeltür 1-flügelig mit Beschlag und Wandprofil**



**Einbaumöglichkeiten**

Ecke: TU 1KR/L und TU TWP (Seite 310) / TU TWB (Seite 308) / TU TVP (Seite 314) / TU TVB (Seite 312)

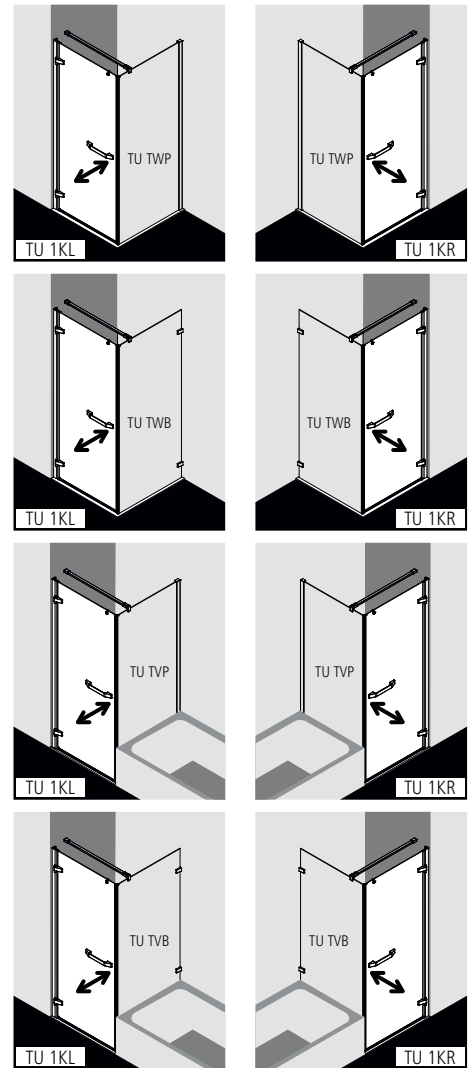

**Produktleistung**

- Zur Kombination verschlusseitig mit TU TWP Seitenwand / TU TWB Seitenwand / TU TVP Seitenwand verkürzt neben Badewanne / TU TVB Seitenwand verkürzt neben Badewanne.
- Rahmenlose Tür mit einem Glasflügel, nach innen und außen öffnend.
- Verglasung mit 6 mm Einscheiben-Sicherheitsglas nach EN 12150, optional mit Pflegeleicht-Beschichtung KermiCLEAN.
- Beschlagseitig mit Wandabdichtung aus hochwertigem eloxiertem Aluminium.
- Beschläge und Griffe aus hochwertigem Metall.
- Verstellmöglichkeit im Wandprofil 20 mm.
- Beschläge mit Hebe-Senk-Mechanismus und innen bündig mit der Glasoberfläche.
- Durchgehende Magnetleiste und Dichtprofile, waagerechte Dichtleiste mit Wasserabpralleffekt.
- Mit Bodenschwelle (Höhe 6 mm) ●●, oder ohne Bodenschwelle (bodenfrei) installierbar ●●●, siehe Seite 84-85.
- TUSCA erfüllt die Anforderungen der Spritzwasserschutzprüfung nach DIN EN 14428.
- Im Lieferumfang enthalten: Befestigungsmaterial. Ein frei platzierbarer transparenter Handtuchhalter-Haken.

**Aufmaß + Montage**

Informationen zu Aufmaß + Montage siehe Seite 78 – 81

Kermi Duschkabinen sind zur Montage auf Duschwanne bzw. Duschkablen bestimmt. Bei anderweitiger Verwendung ist ein gleichwertiger Duschbereich (Gefälle, Abdichtung nach DIN 18534, ...) sicherzustellen.

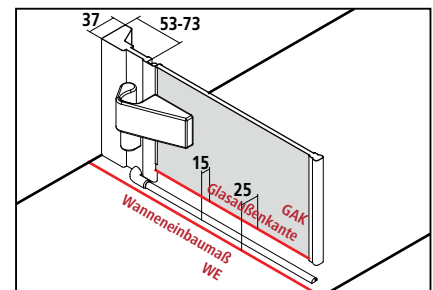



Breitenverstellmaß BV = Wanneneinbaumaß WE - 10 mm



# TU 1KR/L

Serienteil auf Duschwanne und Kermi Duschplatz							Bei Bestellung bitte immer angeben:			
Alle Maßangaben in mm bei lotgerechten Wänden. Gesamtschräge max. 3 mm, andernfalls Maßanfertigung und Schrägschnitt erforderlich.							TU 1KR = Anschlag rechts TU 1KL = Anschlag links			
Höhe Duschkabine	Wanneneinbaumaß WE		Glasaußenkante GAK	Duschwanne Duschplatz	Einstiegsbreite	Breite Türflügel	Artikelnummer Silber Hochglanz = V ESG Klar = A	Preis EUR o. MwSt. I/2021	Artikelnummer Silber Hochglanz = V ESG Klar mit KermiCLEAN = P	Preis EUR o. MwSt. I/2021
	in TU TWP / TU TWB	in TU TVP / TU TVB								
2000	885-905	880-900	860-880	900	778	778	TU 1KR/L 09020 VAK	1000,-	TU 1KR/L 09020 VPK	1162,-
	915-935	910-930	890-910	900	808	808	TU 1KR/L 09320 VAK		TU 1KR/L 09320 VPK	
	985-1005	980-1000	960-980	1000	878	878	TU 1KR/L 10020 VAK	1152,-	TU 1KR/L 10020 VPK	1314,-
	1015-1035	1010-1030	990-1010	1000	908	908	TU 1KR/L 10320 VAK		TU 1KR/L 10320 VPK	

Maßanfertigung nur nach Maßblatt				Bei Bestellung bitte immer angeben:		
Alle Maßangaben in mm. Breitenverstellung Maßanfertigung + 12 mm / - 8 mm.				TU 1KR = Anschlag rechts TU 1KL = Anschlag links		
Maß = Wanneneinbaumaß Maß = Glasaußenkante Siehe hierzu auch Seite 80-81.						
Höhe Duschkabine	Wanneneinbaumaß WE max. 1050	Artikelnummer Silber Hochglanz ESG Klar	Preis EUR o. MwSt. I/2021	Artikelnummer Silber Hochglanz ESG Klar mit KermiCLEAN	Preis EUR o. MwSt. I/2021	Bestellangaben
bis 2000	bis 950	TU 1KR/L	1152,-	TU 1KR/L	1314,-	TU 1KR/L
	951-1050	TU 1KR/L	1253,-	TU 1KR/L	1415,-	+ Höhe Duschkabine + Wanneneinbaumaß / Glasaußenkante + Oberfläche + Glas
 Schrägschnitt + EUR 280,- auf Preis Maßanfertigung je Schrägschnitt						
 Sonderkonstruktion auf Anfrage						

Gläser	Aufpreis auf ESG Klar		Aufpreis auf ESG Klar mit KermiCLEAN	
	Code	Preis	Code	Preis
■ Weitere Gläser über KermiEXTRA.				
■ ESG Milchglas SR Opaco	U	+ 348,-	Y	+ 348,-
■ ESG Farbglas Grau	L	+ 348,-	M	+ 348,-

Bestellbeispiel:  
**TU 1KR 09020 VYK**  
 V = Silber Hochglanz  
 Y = ESG Milchglas SR Opaco mit KermiCLEAN



Ab Breite Türflügel 411 mm mit waagrechttem Griff TUSCA 1.



Bis Breite Türflügel 410 mm mit minimalistischem Griff TUSCA 2.  
Über KermiEXTRA Griff TUSCA 2 ohne Aufpreis siehe Seite 748.



Über KermiEXTRA Griff TUSCA 1 senkrecht ohne Aufpreis siehe Seite 748.

KermiEXTRA							Preis EUR o. MwSt. I/2021
							Aufpreis auf Preis Serienteil / Maßanfertigung
Griffe	XE 1	<b>249,-</b>	PA, GI	<b>213,-</b>	FI, DI, PE, AT1, AT2, RA, LI, XE2	<b>169,-</b>	Seite 746-751
Sandgestrahlte Gläser	Dekor Stripe 2, Stripe 4	<b>192,-</b>	Alle weiteren Kermi Dekore		<b>251,-</b>	Individuelle Dekore auf Anfrage.	Seite 752-765
Spiegelglas	Breite in mm je Artikel	- 550	<b>280,-</b>	551-950	<b>483,-</b>	951-1050	<b>688,-</b>
Oberflächen	auf Silber Hochglanz	<b>356,-</b>					Seite 770-773



**Einbaumöglichkeiten**

Ecke: TU 1FW und TU TWB (Seite 308) / TU TWP (Seite 310) / TU TVB (Seite 312) / TU TVP (Seite 314)

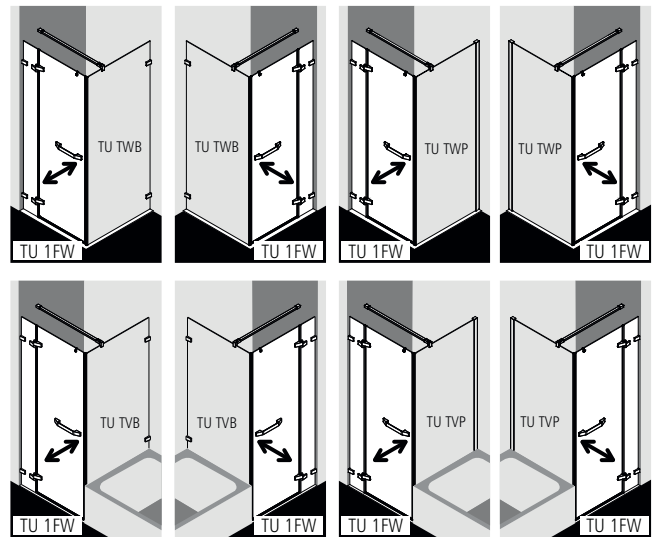

An Vormauerung: Optional mit werkseitig angepasstem Wandbeschlag nur nach Maßblatt möglich.

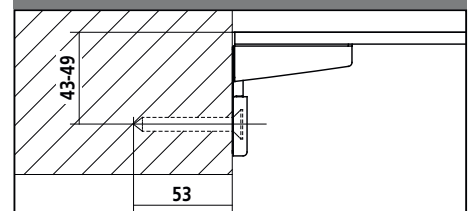

**Produktleistung**

- Individuell nach Maß gefertigt.
- Zur Kombination verschlusseitig mit TU TWP Seitenwand / TU TWB Seitenwand / TU TVP Seitenwand verkürzt neben Badewanne / TU TVB Seitenwand verkürzt neben Badewanne.
- Rahmenlose Tür mit einem Glasflügel, nach innen und außen öffnend, mit einem Festfeld.
- Optional mit TUSCA T-Stabilisierung (innen).
- Verglasung Festfeld mit 8 mm, Pendeltür mit 6 mm Einscheiben-Sicherheitsglas nach EN 12150, optional mit Pflegeleicht-Beschichtung KermiCLEAN.
- Beschläge und Griffe aus hochwertigem Metall.
- Türbeschläge mit Hebe-Senk-Mechanismus, Beschläge innen bündig mit der Glasoberfläche.
- Durchgehende Magnetleiste und Dichtprofile, waagerechte Dichtleiste mit Wasserabpralleffekt.
- Mit Bodenschwelle (Höhe 6 mm) ●●, oder ohne Bodenschwelle (bodenfrei) installierbar ●●●, siehe Seite 84-85.
- TUSCA erfüllt die Anforderungen der Spritzwasserschutzprüfung nach DIN EN 14428.
- Im Lieferumfang enthalten: Befestigungsmaterial. Ein frei platzierbarer transparenter Handtuchhalter-Haken.

**Aufmaß + Montage**

Informationen zu Aufmaß + Montage siehe Seite 78 – 81

Kermi Duschkabinen sind zur Montage auf Duschwanne bzw. Duschplatz bestimmt. Bei anderweitiger Verwendung ist ein gleichwertiger Duschbereich (Gefälle, Abdichtung nach DIN 18534, ...) sicherzustellen.

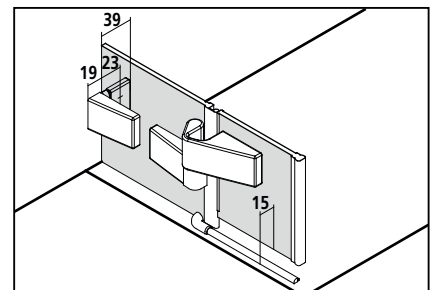





Maßanfertigung <b>nur nach Maßblatt</b> Alle Maßangaben in mm.								
Höhe Duschkabine	Breite max. 1550 > 1050 inklusive Stabilisierung ZDSS SFW TU	Breite Festfeld max. 850 > 300 inklusive Stabilisierung ZDSS SFW TU	Breite Türflügel max. 800	Artikelnummer Chrom ESG Klar	Preis EUR o. MwSt. I/2021	Artikelnummer Chrom ESG Klar mit KermiCLEAN	Preis EUR o. MwSt. I/2021	Bestellangaben
bis 2000	bis 950	min. 150 / max. 850	max. 800	TU 1FW	1187,-	TU 1FW	1349,-	TU 1FW
	951-1250	min. 150 / max. 850	max. 800	TU 1FW	1288,-	TU 1FW	1450,-	+ Höhe Duschkabine
	1251-1550	min. 150 / max. 850	max. 800	TU 1FW	1441,-	TU 1FW	1603,-	+ Breite
								+ Breite Festfeld + Breite Türflügel + Oberfläche + Glas

Nicht exakt lotgerechte Wände / waagerechte Wanne (± 2 mm bis ± 20 mm)

ohne Mehrpreis

	Schrägschnitt im Glas (größer 20 mm)	+ EUR <b>280,-</b> auf Preis Maßanfertigung je Schrägschnitt
	Ausschnitt im Glas im Festfeld	+ EUR <b>280,-</b> auf Preis Maßanfertigung je Ausschnitt
	Sonderkonstruktion	auf Anfrage

Gläser	Aufpreis auf ESG Klar	
	Preis	Aufpreis auf ESG Klar mit KermiCLEAN
Weitere Gläser über KermiEXTRA.	Preis	Preis
■ ESG Milchglas SR Opaco	+ <b>348,-</b>	+ <b>348,-</b>
■ ESG Farbglass Grau	+ <b>348,-</b>	+ <b>348,-</b>

Der genaue Endpreis kann erst nach der Maßaufnahme festgelegt werden. Aufmaß nur durch geschultes Personal oder Kermi Mitarbeiter gegen Berechnung.



Ab Breite Türflügel 411 mm mit waagerechtem Griff TUSCA 1.



Bis Breite Türflügel 410 mm mit minimalistischem Griff TUSCA 2.  
Über KermiEXTRA Griff TUSCA 2 ohne Aufpreis siehe Seite 748.



Über KermiEXTRA Griff TUSCA 1 senkrecht ohne Aufpreis siehe Seite 748.

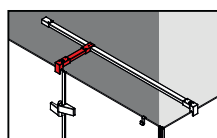

Stabilisierungsvariante ZDSS SFW TU ab Breite >1050 mm bzw. Breite Festfeld >300 mm.

KermiEXTRA							Preis EUR o. MwSt. I/2021 Aufpreis auf Preis Maßanfertigung
Griffe	XE 1	<b>249,-</b>	PA, GI	<b>213,-</b>	FI, DI, PE, AT1, AT2, RA, LI, XE2	<b>169,-</b>	Seite 746-751
Sandgestrahlte Gläser	Dekor Stripe 2, Stripe 4	<b>192,-</b>	Alle weiteren Kermi Dekore		<b>251,-</b>	Individuelle Dekore auf Anfrage.	Seite 752-765
Spiegelglas	Breite in mm je Artikel	- 550	<b>280,-</b>	551-950	<b>483,-</b>	951-1250 <b>688,-</b> ab 1251 <b>966,-</b>	Seite 766-769
Oberflächen	auf Chrom	<b>356,-</b>					Seite 770-773

Pendeltür 1-flügelig mit Festfeld mit Wandprofil



Einbaumöglichkeiten

Ecke: TU 1NR/L und TU TWP (Seite 310) / TU TWB (Seite 308) / TU TVP (Seite 314) / TU TVB (Seite 312)

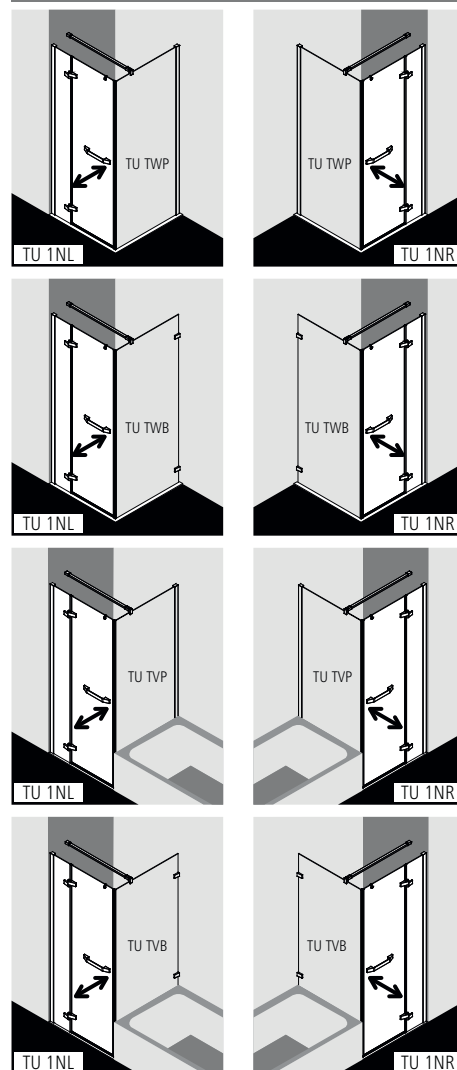

Produktleistung

- Zur Kombination verschlusseitig mit TU TWP Seitenwand / TU TWB Seitenwand / TU TVP Seitenwand verkürzt neben Badewanne / TU TVB Seitenwand verkürzt neben Badewanne.
- Teilgerahmte Tür mit einem Glasflügel, nach innen und außen öffnend, mit einem Festfeld.
- Optional mit TUSCA-Stabilisierung (innen).
- Verglasung Festfeld mit 8 mm, Pendeltür mit 6 mm Einscheiben-Sicherheitsglas nach EN 12150, optional mit Pflegeleicht-Beschichtung KermaCLEAN.
- Profile aus hochwertigem eloxiertem Aluminium, Beschläge und Griffe aus hochwertigem Metall.
- Verstellmöglichkeit im Wandprofil 20 mm.
- Beschläge mit Hebe-Senk-Mechanismus und innen bündig mit der Glasoberfläche.
- Durchgehende Magnetleiste und Dichtprofile, waagerechte Dichtleiste mit Wasserabpralleffekt.
- Mit Bodenschwelle (Höhe 6 mm) ●● oder ohne Bodenschwelle (bodenfrei) installierbar ●●●, siehe Seite 84-85.
- TUSCA erfüllt die Anforderungen der Spritzwasserschutzprüfung nach DIN EN 14428.
- Im Lieferumfang enthalten: Befestigungsmaterial. Ein frei platzierbarer transparenter Handtuchhalter-Haken.

Aufmaß + Montage

Informationen zu Aufmaß + Montage siehe Seite 78 – 81

Kermi Duschkabinen sind zur Montage auf Duschwanne bzw. Duschplatz bestimmt. Bei anderweitiger Verwendung ist ein gleichwertiger Duschbereich (Gefälle, Abdichtung nach DIN 18534, ...) sicherzustellen.

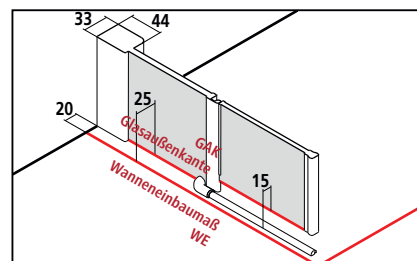



Breitenverstellmaß BV = Wanneneinbaumaß WE - 10 mm



# TU 1NR/L

Serienteil auf Duschwanne und Kermi Duschplatz								Bei Bestellung bitte immer angeben:			
Alle Maßangaben in mm bei lotgerechten Wänden. Schräge unter dem Festfeld max. 2 mm, Gesamtschräge max. 3 mm, andernfalls Maßanfertigung und Schrägschnitt erforderlich.								TU 1NR = Anschlag rechts TU 1NL = Anschlag links			
Höhe Duschkabine	Wanneneinbaumaß WE mit TU TWP / TU TWB		Glasaußenkante GAK mit TU TWP / TU TWB	Duschwanne Duschplatz	Einstiegsbreite	Breite Türflügel	Breite Festfeld * inklusive Stabilisierung ZDSS VSS TU	Artikelnummer Silber Hochglanz = V ESG Klar = A	Preis EUR o. MwSt. I/2021	Artikelnummer Silber Hochglanz = V ESG Klar mit KermiCLEAN = P	Preis EUR o. MwSt. I/2021
2000	785-805	780-800	760-780	800	482	482	250-270	TU 1NR/L 08020 VAK	1034,-	TU 1NR/L 08020 VPK	1196,-
	885-905	880-900	860-880	900	582	582	250-270	TU 1NR/L 09020 VAK		TU 1NR/L 09020 VPK	
	915-935	910-930	890-910	900	582	582	280-300	TU 1NR/L 09320 VAK		TU 1NR/L 09320 VPK	
	985-1005	980-1000	960-980	1000	682	682	250-270	TU 1NR/L 10020 VAK	1187,-	TU 1NR/L 10020 VPK	1349,-
	1015-1035	1010-1030	990-1010	1000	682	682	280-300	TU 1NR/L 10320 VAK		TU 1NR/L 10320 VPK	
	1185-1205	1180-1200	1160-1180	1200	782	782	350-370*	TU 1NR/L 12020 VAK		TU 1NR/L 12020 VPK	
	1215-1235	1210-1230	1190-1210	1200	782	782	380-400*	TU 1NR/L 12320 VAK		TU 1NR/L 12320 VPK	

Maßanfertigung nur nach Maßblatt								Bei Bestellung bitte immer angeben:			
Alle Maßangaben in mm. Breitenverstellmöglichkeit Maßanfertigung + 12 mm / - 8 mm.								TU 1NR = Anschlag rechts TU 1NL = Anschlag links			
Maß = Wanneneinbaumaß Maß = Glasaußenkante Siehe hierzu auch Seite 80-81.											
Höhe Duschkabine	Wanneneinbaumaß WE max. 1550 > 1050 inklusive Stabilisierung ZDSS SFW TU	Breite Festfeld > 300 inklusive Stabilisierung ZDSS SFW TU	Breite Türflügel	Artikelnummer Silber Hochglanz ESG Klar	Preis EUR o. MwSt. I/2021	Artikelnummer Silber Hochglanz ESG Klar mit KermiCLEAN	Preis EUR o. MwSt. I/2021	Bestellangaben			
bis 2000	601-950	min. 160 / max. 880	max. 800	TU 1NR/L	1187,-	TU 1NR/L	1349,-	TU 1NR/L			
	951-1250	min. 160 / max. 880	max. 800	TU 1NR/L	1288,-	TU 1NR/L	1450,-	+ Höhe Duschkabine			
	1251-1550	min. 160 / max. 880	max. 800	TU 1NR/L	1441,-	TU 1NR/L	1603,-	+ Wanneneinbaumaß / Glasaußenkante + Breite Festfeld + Breite Türflügel + Oberfläche + Glas			

	Schrägschnitt	+ EUR 280,- auf Preis Maßanfertigung je Schrägschnitt
	Ausschnitt	+ EUR 280,- auf Preis Maßanfertigung je Ausschnitt
	Sonderkonstruktion	auf Anfrage

Gläser	Aufpreis auf ESG Klar		Aufpreis auf ESG Klar mit KermiCLEAN	
	Code	Preis	Code	Preis
■ ESG Milchglas SR Opaco	U	+ 348,-	Y	+ 348,-
■ ESG Farbglass Grau	L	+ 348,-	M	+ 348,-

Bestellbeispiel:  
**TU 1NR 08020 VYK**  
**V** = Silber Hochglanz  
**Y** = ESG Milchglas SR Opaco mit KermiCLEAN



Ab Breite Türflügel 411 mm mit waagrechttem Griff TUSCA 1.

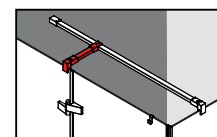

Stabilisierungsvariante ZDSS SFW TU ab Breite >1050 mm bzw. Breite Festfeld >300 mm.



Bis Breite Türflügel 410 mm mit minimalistischem Griff TUSCA 2. Über KermiEXTRA Griff TUSCA 2 ohne Aufpreis siehe Seite 748.



Über KermiEXTRA Griff TUSCA 1 senkrecht ohne Aufpreis siehe Seite 748.

KermiEXTRA	Preis EUR o. MwSt. I/2021						Aufpreis auf Preis Serienteil / Maßanfertigung
Griffe	XE 1	<b>249,-</b>	PA, GI	<b>213,-</b>	FI, DI, PE, AT1, AT2, RA, LI, XE2	<b>169,-</b>	Seite 746-751
Sandgestrahlte Gläser	Dekor Stripe 2, Stripe 4	<b>192,-</b>	Alle weiteren Kermi Dekore		<b>251,-</b>	Individuelle Dekore auf Anfrage.	Seite 752-765
Spiegelglas	Breite in mm je Artikel	- 550	<b>280,-</b>	551-950	<b>483,-</b>	951-1250 <b>688,-</b> ab 1251 <b>966,-</b>	Seite 766-769
Oberflächen	auf Silber Hochglanz	<b>356,-</b>					Seite 770-773



**Einbaumöglichkeiten**

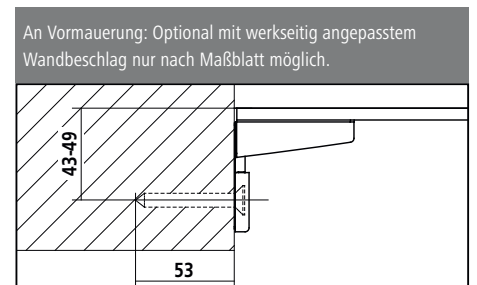
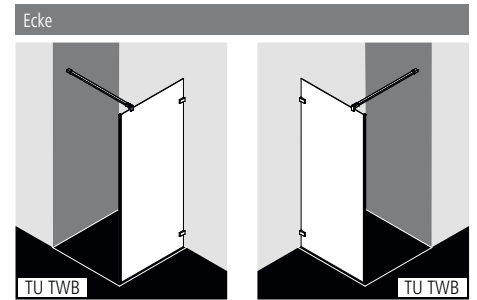

**Produktleistung**

- Individuell nach Maß gefertigt.
- Zur Kombination verschlusseitig mit TU 1KR/L Pendeltür 1-flügelig / TU 1FW Pendeltür 1-flügelig mit Festfeld / TU 1NR/L Pendeltür 1-flügelig mit Festfeld.
- Rahmenlose Seitenwand.
- Inklusive TUSCA Stabilisierung (innen).
- Verglasung mit 6 mm Einscheiben-Sicherheitsglas nach EN 12150, optional mit Pflegeleicht-Beschichtung KermiCLEAN.
- Beschläge aus hochwertigem Metall.
- Beschläge innen bündig mit der Glasoberfläche.
- Durchgehende Magnetleiste.
- TUSCA erfüllt die Anforderungen der Spritzwasserschutzprüfung nach DIN EN 14428.
- Im Lieferumfang enthalten: Befestigungsmaterial.

**Aufmaß + Montage**

Informationen zu Aufmaß + Montage siehe Seite 78 – 81

Kermi Duschkabinen sind zur Montage auf Duschwanne bzw. Duschplatz bestimmt. Bei anderweitiger Verwendung ist ein gleichwertiger Duschbereich (Gefälle, Abdichtung nach DIN 18534, ...) sicherzustellen.

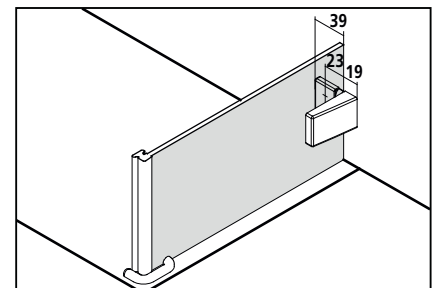



**Maßanfertigung nur nach Maßblatt**  
 Alle Maßangaben in mm.  
 Kürzen der 90° Stabilisierung bauseits möglich.

Seitenwand rechts und links verwendbar.  
 90° Stabilisierung (Länge 1250 mm).

Höhe Duschkabine	Breite max. 1450	Breite als WALK-IN max. 1450 (ohne Magnetleiste)	Artikelnummer Chrom ESG Klar	Preis EUR o. MwSt. I/2021	Artikelnummer Chrom ESG Klar mit KermiCLEAN	Preis EUR o. MwSt. I/2021	Bestellangaben
bis 2000	bis 950	bis 950	TU TWB	834,-	TU TWB	996,-	TU TWB
	951-1250	951-1250	TU TWB	934,-	TU TWB	1096,-	+ Höhe Duschkabine
	1251-1450	1251-1450	TU TWB	1088,-	TU TWB	1250,-	+ Breite
							+ Breite WALK-IN + Oberfläche + Glas

Nicht exakt lotgerechte Wände / waagerechte Wanne (± 2 mm bis ± 20 mm)

ohne Mehrpreis

	Schrägschnitt im Glas (größer 20 mm)	+ EUR 120,- auf Preis Maßanfertigung je Schrägschnitt
	Ausschnitt im Glas	+ EUR 120,- auf Preis Maßanfertigung je Ausschnitt
	Sonderkonstruktion	auf Anfrage

Gläser	Aufpreis auf ESG Klar	Aufpreis auf ESG Klar mit KermiCLEAN
	Preis	Preis
Weitere Gläser über KermiEXTRA.		
■ ESG Milchglas SR Opaco	+ 348,-	+ 348,-
■ ESG Farbglass Grau	+ 348,-	+ 348,-

- Glaskantenschutzprofil senkrecht zum nachträglichen Anbringen ZDGK PRO TU Zubehör Seite 321
- Handtuchhalter 660 mm werksseitig vormontiert + EUR 246,- auf Preis Maßanfertigung, weitere Infos Seite 320
- Handtuchhalter 340 mm werksseitig vormontiert + EUR 193,- auf Preis Maßanfertigung, weitere Infos Seite 320

Der genaue Endpreis kann erst nach der Maßaufnahme festgelegt werden. Aufmaß nur durch geschultes Personal oder Kermi Mitarbeiter gegen Berechnung.

## KermiEXTRA Preis EUR o. MwSt. I/2021 Aufpreis auf Preis Maßanfertigung

Sandgestrahlte Gläser	Dekor Stripe 2, Stripe 4 <b>192,-</b>	Alle weiteren Kermi Dekore <b>251,-</b>	Individuelle Dekore auf Anfrage.	Seite 752-765		
Spiegelglas	Breite in mm je Artikel	- 550 <b>280,-</b>	551-950 <b>483,-</b>	951-1250 <b>688,-</b>	ab 1251 <b>966,-</b>	Seite 766-769
Oberflächen	auf Chrom	<b>197,-</b>			Seite 770-773	



**Einbaumöglichkeiten**

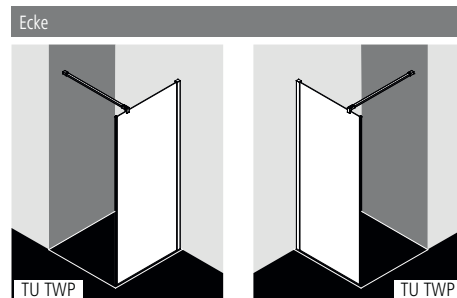

**Produktleistung**

- Zur Kombination verschlusseitig mit TU 1KR/L Pendeltür 1-flügelig / TU 1FW Pendeltür 1-flügelig mit Festfeld / TU 1NR/L Pendeltür 1-flügelig mit Festfeld.
- Teilgerahmte Seitenwand.
- Inklusive TUSCA Stabilisierung (innen).
- Verglasung mit 6 mm Einscheiben-Sicherheitsglas nach EN 12150, optional mit Pflegeleicht-Beschichtung KermiCLEAN.
- Profile aus hochwertigem eloxiertem Aluminium.
- Verstellmöglichkeit im Wandprofil 20 mm.
- Durchgehende Magnetleiste.
- TUSCA erfüllt die Anforderungen der Spritzwasserschutzprüfung nach DIN EN 14428.
- Im Lieferumfang enthalten: Befestigungsmaterial.

**Aufmaß + Montage**

Informationen zu Aufmaß + Montage siehe Seite 78 – 81

Kermi Duschkabinen sind zur Montage auf Duschwanne bzw. Duschplatz bestimmt. Bei anderweitiger Verwendung ist ein gleichwertiger Duschbereich (Gefälle, Abdichtung nach DIN 18534, ...) sicherzustellen.

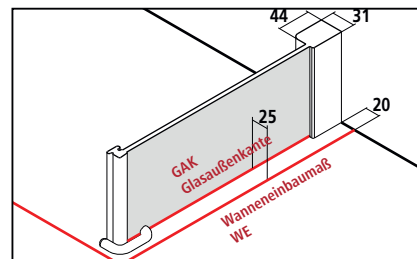



Breitenverstellmaß BV = Wanneneinbaumaß WE - 10 mm



Serienteil auf Duschwanne und Kermi Duschplatz					Seitenwand rechts und links verwendbar. 90° Stabilisierung (Länge 1250 mm).			
Alle Maßangaben in mm bei lotgerechten Wänden. Schräge unter der Seitenwand max. 3 mm, andernfalls Maßanfertigung und Schrägschnitt erforderlich. Kürzen der 90° Stabilisierung bauseits möglich.								
Höhe Duschkabine	Wanneneinbaumaß WE	Glasaußenkante GAK	Duschwanne Duschplatz	Breite als WALK-IN (ohne Magnetleiste)	Artikelnummer Silber Hochglanz = V ESG Klar = A	Preis EUR o. MwSt. I/2021	Artikelnummer Silber Hochglanz = V ESG Klar mit KermiCLEAN = P	Preis EUR o. MwSt. I/2021
2000	785-805	760-780	800	762-782	TU TWP 08020 VAK	684,-	TU TWP 08020 VPK	846,-
	885-905	860-880	900	862-882	TU TWP 09020 VAK		TU TWP 09020 VPK	
	915-935	890-910	900	892-912	TU TWP 09320 VAK		TU TWP 09320 VPK	
	985-1005	960-980	1000	962-982	TU TWP 10020 VAK	837,-	TU TWP 10020 VPK	999,-
	1015-1035	990-1010	1000	992-1012	TU TWP 10320 VAK		TU TWP 10320 VPK	

Maßanfertigung nur nach Maßblatt					Seitenwand rechts und links verwendbar. 90° Stabilisierung (Länge 1250 mm).		Bei Bestellung bitte immer angeben: Maß = Wanneneinbaumaß Maß = Glasaußenkante Siehe hierzu auch Seite 80-81.	
Alle Maßangaben in mm. Breitenverstellmöglichkeit Maßanfertigung + 12 mm / - 8 mm.								
Höhe Duschkabine	Wanneneinbaumaß WE max. 1450	Artikelnummer Silber Hochglanz ESG Klar	Preis EUR o. MwSt. I/2021	Artikelnummer Silber Hochglanz ESG Klar mit KermiCLEAN	Preis EUR o. MwSt. I/2021	Bestellangaben		
bis 2000	bis 950	TU TWP	834,-	TU TWP	996,-	TU TWP		
	951-1250	TU TWP	934,-	TU TWP	1096,-	+ Höhe Duschkabine		
	1251-1450	TU TWP	1088,-	TU TWP	1250,-	+ Wanneneinbaumaß / Glasaußenkante + Oberfläche + Glas		

	Schrägschnitt	+ EUR 120,- auf Preis Maßanfertigung je Schrägschnitt
	Ausschnitt	+ EUR 120,- auf Preis Maßanfertigung je Ausschnitt
	Sonderkonstruktion	auf Anfrage

Gläser	Aufpreis auf ESG Klar		Aufpreis auf ESG Klar mit KermiCLEAN	
	Code	Preis	Code	Preis
■ Weitere Gläser über KermiEXTRA.				
■ ESG Milchglas SR Opaco	U	+ 348,-	Y	+ 348,-
■ ESG Farbglas Grau	L	+ 348,-	M	+ 348,-

Bestellbeispiel:  
**TU TWP 08020 VYK**  
 V = Silber Hochglanz  
 Y = ESG Milchglas SR Opaco mit KermiCLEAN

- Glaskantenschutzprofil senkrecht zum nachträglichen Anbringen ZDGK PRO TU
- Handtuchhalter 660 mm werksseitig vormontiert
- Handtuchhalter 340 mm werksseitig vormontiert

Zubehör Seite 321  
 + EUR 246,- auf Preis Maßanfertigung, weitere Infos Seite 320  
 + EUR 193,- auf Preis Maßanfertigung, weitere Infos Seite 320

## KermiEXTRA Preis EUR o. MwSt. I/2021 Aufpreis auf Preis Serienteil / Maßanfertigung

Sandgestrahlte Gläser	Dekor Stripe 2, Stripe 4 <b>192,-</b>	Alle weiteren Kermi Dekore	<b>251,-</b>	Individuelle Dekore auf Anfrage.	Seite 752-765
Spiegelglas	Breite in mm je Artikel	- 550 <b>280,-</b>	551-950 <b>483,-</b>	951-1250 <b>688,-</b>	ab 1251 <b>966,-</b>
Oberflächen	auf Silber Hochglanz	<b>197,-</b>			Seite 770-773



### Einbaumöglichkeiten

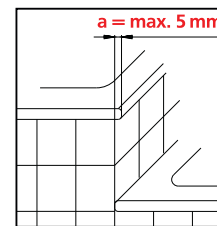
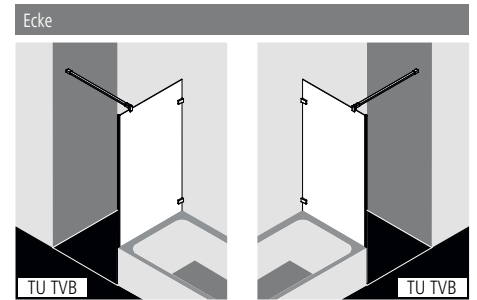

Überstehender Wulst **a** bei Anschluss Badewanne an Duschwanne **max. 5 mm**.

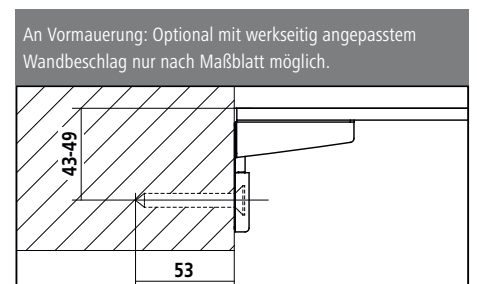

### Produktleistung

- Individuell nach Maß gefertigt.
- Zur Kombination verschlusseitig mit TU 1KR/L Pendeltür 1-flügelig, TU 1FW Pendeltür 1-flügelig mit Festfeld, TU 1NR/L Pendeltür 1-flügelig mit Festfeld.
- Rahmenlose verkürzte Seitenwand neben Badewanne.
- Inklusive TUSCA Stabilisierung (innen).
- Verglasung mit 6 mm Einscheiben-Sicherheitsglas nach EN 12150, optional mit Pflegeleicht-Beschichtung KermiCLEAN.
- Beschläge aus hochwertigem Metall.
- Beschläge innen bündig mit der Glasoberfläche.
- Durchgehende Magneteiste.
- TUSCA erfüllt die Anforderungen der Spritzwasserschutzprüfung nach DIN EN 14428.
- Im Lieferumfang enthalten: Befestigungsmaterial.

### Aufmaß + Montage

Informationen zu Aufmaß + Montage siehe Seite 78 – 81

Kermi Duschkabinen sind zur Montage auf Duschwanne bzw. Duschplatz bestimmt. Bei anderweitiger Verwendung ist ein gleichwertiger Duschbereich (Gefälle, Abdichtung nach DIN 18534, ...) sicherzustellen.

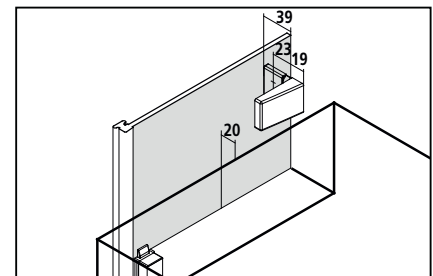





**Maßanfertigung nur nach Maßblatt**  
 Alle Maßangaben in mm.  
 Kürzen der 90° Stabilisierung bauseits möglich.

Seitenwand rechts und links verwendbar.  
 90° Stabilisierung (Länge 1250 mm).

Höhe Duschkabine	Breite max. 1450	Artikelnummer Chrom ESG Klar	Preis EUR o. MwSt. I/2021	Artikelnummer Chrom ESG Klar mit KermiCLEAN	Preis EUR o. MwSt. I/2021	Bestellangaben
bis 2000	bis 950	TU TVB	834,-	TU TVB	996,-	TU TVB
	951-1250	TU TVB	934,-	TU TVB	1096,-	+ Höhe Duschkabine
	1251-1450	TU TVB	1088,-	TU TVB	1250,-	+ Breite + Oberfläche + Glas

Nicht exakt lotgerechte Wände / waagerechte Wanne (± 2 mm bis ± 20 mm)

ohne Mehrpreis

	Schrägschnitt im Glas (größer 20 mm)	+ EUR 120,- auf Preis Maßanfertigung je Schrägschnitt
	Ausschnitt im Glas	+ EUR 120,- auf Preis Maßanfertigung je Ausschnitt
	Sonderkonstruktion	auf Anfrage

Gläser	Aufpreis auf ESG Klar	Aufpreis auf ESG Klar mit KermiCLEAN
	Preis	Preis
Weitere Gläser über KermiEXTRA.		
■ ESG Milchglas SR Opaco	+ 348,-	+ 348,-
■ ESG Farbglass Grau	+ 348,-	+ 348,-

- Handtuchhalter 660 mm werksseitig vormontiert + EUR 246,- auf Preis Maßanfertigung, weitere Infos Seite 320
- Handtuchhalter 340 mm werksseitig vormontiert + EUR 193,- auf Preis Maßanfertigung, weitere Infos Seite 320

Der genaue Endpreis kann erst nach der Maßaufnahme festgelegt werden. Aufmaß nur durch geschultes Personal oder Kermi Mitarbeiter gegen Berechnung.

## KermiEXTRA Preis EUR o. MwSt. I/2021 Aufpreis auf Preis Maßanfertigung

Sandgestrahlte Gläser	Dekor Stripe 2, Stripe 4 <b>192,-</b>	Alle weiteren Kermi Dekore <b>251,-</b>	Individuelle Dekore auf Anfrage.	Seite 752-765		
Spiegelglas	Breite in mm je Artikel	- 550 <b>280,-</b>	551-950 <b>483,-</b>	951-1250 <b>688,-</b>	ab 1251 <b>966,-</b>	Seite 766-769
Oberflächen	auf Chrom	<b>197,-</b>			Seite 770-773	



### Einbaumöglichkeiten

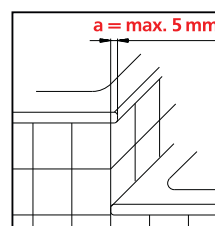
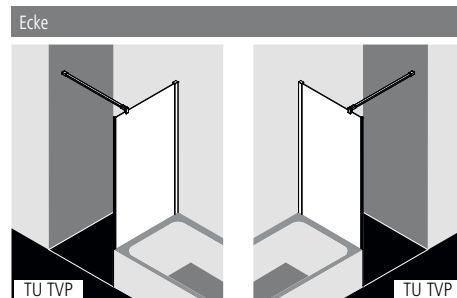

Überstehender Wulst **a** bei Anschluss Badewanne an Duschwanne **max. 5 mm**.

### Produktleistung

- Zur Kombination verschlusseitig mit TU 1KR/L Pendeltür 1-flügelig, TU 1FW Pendeltür 1-flügelig mit Festfeld, TU 1NR/L Pendeltür 1-flügelig mit Festfeld.
- Teilgerahmte verkürzte Seitenwand neben Badewanne.
- Inklusive TUSCA Stabilisierung (innen).
- Verglasung mit 6 mm Einscheiben-Sicherheitsglas nach EN 12150, optional mit Pflegeleicht-Beschichtung KermiCLEAN.
- Profile aus hochwertigem eloxiertem Aluminium.
- Verstellmöglichkeit im Wandprofil 20 mm.
- Durchgehende Magnetleiste.
- TUSCA erfüllt die Anforderungen der Spritzwasserschutzprüfung nach DIN EN 14428.
- Im Lieferumfang enthalten: Befestigungsmaterial.

### Aufmaß + Montage

Informationen zu Aufmaß + Montage siehe Seite 78 – 81

Kermi Duschkabinen sind zur Montage auf Duschwanne bzw. Duschplatz bestimmt. Bei anderweitiger Verwendung ist ein gleichwertiger Duschbereich (Gefälle, Abdichtung nach DIN 18534, ...) sicherzustellen.

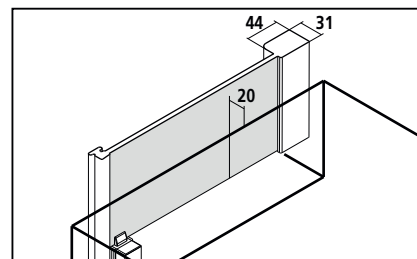

Breitenverstellmaß BV = Wanneneinbaumaß WE - 10 mm



Serienteil							Seitenwand rechts und links verwendbar. 90° Stabilisierung (Länge 1250 mm).	
Alle Maßangaben in mm bei lotgerechten Wänden. Seitenwand auf Badewanne nicht möglich. Kürzen der 90° Stabilisierung bauseits möglich.								
Höhe Duschkabine	Wanneneinbaumaß WE	Duschwanne	Echte Höhe TU TVP	Höhendifferenz Duschwanne zu Badewanne	Artikelnummer Silber Hochglanz = V ESG Klar = A	Preis EUR o. MwSt. I/2021	Artikelnummer Silber Hochglanz = V ESG Klar mit KermiCLEAN = P	Preis EUR o. MwSt. I/2021
1750 passend zu Türen H = 2000	735-755	750	1790	min. 250	TU TVP 07517 VAK	684,-	TU TVP 07517 VPK	846,-
	785-805	800	1790	min. 250	TU TVP 08017 VAK		TU TVP 08017 VPK	
	885-905	900	1790	min. 250	TU TVP 09017 VAK		TU TVP 09017 VPK	

Maßanfertigung nur nach Maßblatt				Seitenwand rechts und links verwendbar. 90° Stabilisierung (Länge 1250 mm).		Bei Bestellung bitte immer angeben: Höhe Oberkante BW Die Maßzugabe wird von uns vorgenommen.	
Alle Maßangaben in mm. Breitenverstellmöglichkeit Maßanfertigung + 12 mm / - 8 mm. Seitenwand auf Badewanne nicht möglich.							
Höhe Duschkabine	Wanneneinbaumaß WE max. 1450	Artikelnummer Silber Hochglanz ESG Klar	Preis EUR o. MwSt. I/2021	Artikelnummer Silber Hochglanz ESG Klar mit KermiCLEAN	Preis EUR o. MwSt. I/2021	Bestellangaben	
bis 2000	bis 950	TU TVP	834,-	TU TVP	996,-	TU TVP	
	951-1250	TU TVP	934,-	TU TVP	1096,-	+ Höhe Duschkabine	
	1251-1450	TU TVP	1088,-	TU TVP	1250,-	+ Wanneneinbaumaß + Oberfläche + Glas	
	Schrägschnitt	+ EUR 120,- auf Preis Maßanfertigung je Schrägschnitt					
	Ausschnitt	+ EUR 120,- auf Preis Maßanfertigung je Ausschnitt					
	Sonderkonstruktion	auf Anfrage					

Gläser	Aufpreis auf ESG Klar		Aufpreis auf ESG Klar mit KermiCLEAN	
	Code	Preis	Code	Preis
■ Weitere Gläser über KermiEXTRA.				
■ ESG Milchglas SR Opaco	U	+ 348,-	Y	+ 348,-
■ ESG Farbglass Grau	L	+ 348,-	M	+ 348,-

Bestellbeispiel:  
**TU TVP 07517 VYK**  
 V = Silber Hochglanz  
 Y = ESG Milchglas SR Opaco mit KermiCLEAN

- Handtuchhalter 660 mm werksseitig vormontiert + EUR 246,- auf Preis Maßanfertigung, weitere Infos Seite 320
- Handtuchhalter 340 mm werksseitig vormontiert + EUR 193,- auf Preis Maßanfertigung, weitere Infos Seite 320

## KermiEXTRA Preis EUR o. MwSt. I/2021 Aufpreis auf Preis Serienteil / Maßanfertigung

Sandgestrahlte Gläser	Dekor Stripe 2, Stripe 4	<b>192,-</b>	Alle weiteren Kermi Dekore	<b>251,-</b>	Individuelle Dekore auf Anfrage.	Seite 752-765
Spiegelglas	Breite in mm je Artikel	- 550	<b>280,-</b>	551-950	<b>483,-</b>	951-1250 <b>688,-</b> ab 1251 <b>966,-</b>
Oberflächen	auf Silber Hochglanz	<b>197,-</b>				Seite 770-773



## Einbaumöglichkeiten

Ecke: TU EOR und TU EOL

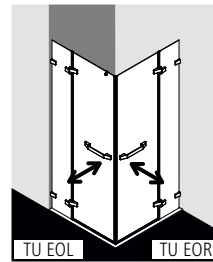

An Vormauerung: Optional mit werkseitig angepasstem Wandbeschlag nur nach Maßblatt möglich.

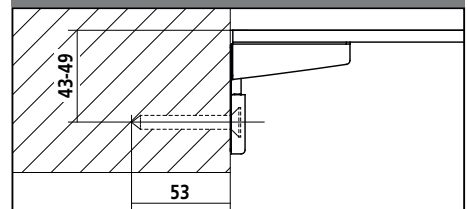

## Produktleistung

- Individuell nach Maß gefertigt.
- Kompletter Eckeinstieg besteht aus TU EOR Eckeinstieg Halbtteil rechts und TU EOL Eckeinstieg Halbtteil links.
- Halbtteile unterschiedlicher Breite beliebig kombinierbar.
- Rahmenloser Eckeinstieg mit zwei Glasflügeln, nach innen und außen öffnend, mit zwei Festfeldern.
- Optional mit TUSCA Stabilisierungen (innen).
- Verglasung Festfeld mit 8 mm, Pendeltür mit 6 mm Einscheiben-Sicherheitsglas nach EN 12150, optional mit Pflegeleicht-Beschichtung KermiCLEAN.
- Beschläge und Griffe aus hochwertigem Metall.
- Türbeschläge mit Hebe-Senk-Mechanismus, Beschläge innen bündig mit der Glasoberfläche.
- Durchgehende Magnetleisten und Dichtprofile, waagerechte Dichtleiste mit Wasserabpralleffekt.
- Mit Bodenschwelle (Höhe 6 mm) oder ohne Bodenschwelle (bodenfrei) installierbar , siehe Seite 84-85.
- TUSCA erfüllt die Anforderungen der Spritzwasserschutzprüfung nach DIN EN 14428.
- Im Lieferumfang enthalten: Befestigungsmaterial. Ein frei platzierbarer transparenter Handtuchhalter-Haken.

## Aufmaß + Montage

Informationen zu Aufmaß + Montage siehe Seite 78 – 81

Kermi Duschkabinen sind zur Montage auf Duschwanne bzw. Duschplatz bestimmt. Bei anderweitiger Verwendung ist ein gleichwertiger Duschbereich (Gefälle, Abdichtung nach DIN 18534, ...) sicherzustellen.

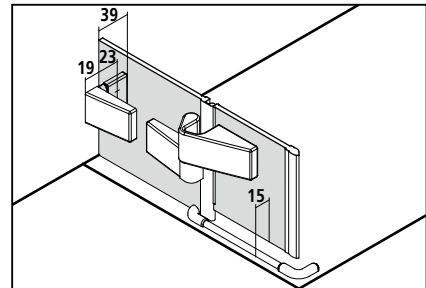

# TU EOR + TU EOL



**Maßanfertigung nur nach Maßblatt**  
 Alle Maßangaben in mm.  
 Der Preis für den kompletten Eckeinstieg addiert sich aus rechtem (TU EOR) plus linkem (TU EOL) Halbleil.

Bei Bestellung bitte immer angeben:  
 TU EOR = Halbleil rechts  
 TU EOL = Halbleil links

Höhe Duschkabine	Breite max. 1550 > 1050 inklusive Stabilisierung ZDSS VSS TU	Breite Festfeld > 300 inklusive Stabilisierung ZDSS VSS TU	Breite Türflügel	Artikelnummer Chrom ESG Klar	Preis EUR o. MwSt. I/2021 je Halbleil	Artikelnummer Chrom ESG Klar mit KermiCLEAN	Preis EUR o. MwSt. I/2021 je Halbleil	Bestellangaben
bis 2000	bis 950	min. 150 / max. 850	max. 800	TU EOR / EOL	1187,-	TU EOR / EOL	1349,-	TU EOR / EOL
	951-1250	min. 150 / max. 850	max. 800	TU EOR / EOL	1288,-	TU EOR / EOL	1450,-	+ Höhe Duschkabine
	1251-1550	min. 150 / max. 850	max. 800	TU EOR / EOL	1441,-	TU EOR / EOL	1603,-	+ Breite
								+ Breite Festfeld + Breite Türflügel + Oberfläche + Glas

Nicht exakt lotgerechte Wände / waagerechte Wanne (± 2 mm bis ± 20 mm)

ohne Mehrpreis

	Schrägschnitt im Glas (größer 20 mm)	+ EUR 280,- auf Preis Maßanfertigung je Schrägschnitt je Halbleil
	Ausschnitt im Glas im Festfeld	+ EUR 280,- auf Preis Maßanfertigung je Ausschnitt je Halbleil
	Sonderkonstruktion	auf Anfrage

Gläser	Aufpreis auf ESG Klar je Halbleil	
	Preis	Preis
Weitere Gläser über KermiEXTRA.		
■ ESG Milchglas SR Opaco	+ 348,-	+ 348,-
■ ESG Farbglass Grau	+ 348,-	+ 348,-

Der genaue Endpreis kann erst nach der Maßaufnahme festgelegt werden. Aufmaß nur durch geschultes Personal oder Kermi Mitarbeiter gegen Berechnung.



Ab Breite Türflügel 411 mm mit waagerechtem Griff TUSCA 1.



Bis Breite Türflügel 410 mm mit minimalistischem Griff TUSCA 2. Über KermiEXTRA Griff TUSCA 2 ohne Aufpreis siehe Seite 748.



Über KermiEXTRA Griff TUSCA 1 senkrecht ohne Aufpreis siehe Seite 748.

KermiEXTRA							Preis EUR o. MwSt. I/2021
							Aufpreis auf Preis Maßanfertigung je Halbleil
Griffe	XE 1	<b>249,-</b>	PA, GI	<b>213,-</b>	FI, DI, PE, AT1, AT2, RA, LI, XE2	<b>169,-</b>	Seite 746-751
Sandgestrahlte Gläser	Dekor Stripe 2, Stripe 4	<b>192,-</b>	Alle weiteren Kermi Dekore		<b>251,-</b>	Individuelle Dekore auf Anfrage.	Seite 752-765
Spiegelglas	Breite in mm je Artikel		- 550	<b>280,-</b>	551-950	<b>483,-</b>	951-1250 <b>688,-</b> ab 1251 <b>966,-</b>
Oberflächen	auf Chrom	<b>553,-</b>	Eckeinstieg komplett				Seite 770-773



### Einbaumöglichkeiten

Ecke: TU EPR und TU EPL

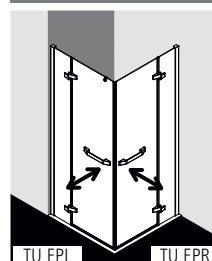

### Produktleistung

- Kompletter Eckeinstieg besteht aus TU EPR Eckeinstieg Halbteil rechts und TU EPL Eckeinstieg Halbteil links.
- Halbtteile unterschiedlicher Breite beliebig kombinierbar.
- Teilgerahmter Eckeinstieg mit zwei Glasflügeln, nach innen und außen öffnend, mit zwei Festfeldern.
- Optional mit TUSCA Stabilisierungen (innen).
- Verglasung Festfeld mit 8 mm, Pendeltür mit 6 mm Einscheiben-Sicherheitsglas nach EN 12150, optional mit Pflegeleicht-Beschichtung KermiCLEAN.
- Profile aus hochwertigem eloxiertem Aluminium, Beschläge und Griffe aus hochwertigem Metall.
- Verstellmöglichkeit im Wandprofil 20 mm.
- Beschläge mit Hebe-Senk-Mechanismus und innen bündig mit der Glasoberfläche.
- Durchgehende Magnetleisten und Dichtprofile, waagerechte Dichtleiste mit Wasserabpralleffekt.
- Mit Bodenschwelle (Höhe 6 mm) 🚿, oder ohne Bodenschwelle (bodenfrei) installierbar 🚿🚿🚿, siehe Seite 84-85.
- TUSCA erfüllt die Anforderungen der Spritzwasserschutzprüfung nach DIN EN 14428.
- Im Lieferumfang enthalten: Befestigungsmaterial. Ein frei platzierbarer transparenter Handtuchhalter-Haken.

### Aufmaß + Montage

Informationen zu Aufmaß + Montage siehe Seite 78 – 81

Kermi Duschkabinen sind zur Montage auf Duschwanne bzw. Duschplatz bestimmt. Bei anderweitiger Verwendung ist ein gleichwertiger Duschbereich (Gefälle, Abdichtung nach DIN 18534, ...) sicherzustellen.

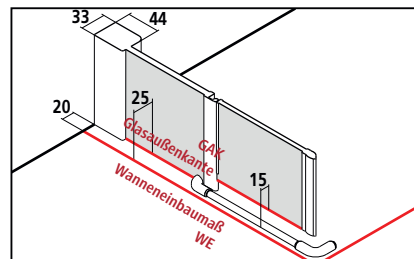



Breitenverstellmaß BV = Wanneneinbaumaß WE - 10 mm



# TU EPR + TU EPL

Serienteil auf Duschwanne und Kermi Duschplatz							Bei Bestellung bitte immer angeben:			
Alle Maßangaben in mm bei lotgerechten Wänden. Schräge unter dem Festfeld max. 2 mm, Gesamtschräge 3 mm, andernfalls Maßenfertigung und Schrägschnitt erforderlich. <b>Der Preis für den kompletten Eckeinstieg addiert sich aus rechtem (TU EPR) plus linkem (TU EPL) Halbleil.</b>							TU EPR = Halbleil rechts TU EPL = Halbleil links			
Höhe Duschkabine	Wanneneinbaumaß WE	Glasaußenkante GAK	Duschwanne Duschplatz	Diagonale Einstiegsbreite 2 Halbleile	Breite Festfeld * inklusive Stabilisierung ZDSS VSS TU	Breite Türflügel	Artikelnummer Silber Hochglanz = V ESG Klar = A	Preis EUR o. MwSt. I/2021 je Halbleil	Artikelnummer Silber Hochglanz = V ESG Klar mit KermiCLEAN = P	Preis EUR o. MwSt. I/2021 je Halbleil
2000	735-755	710-730	750	682	209-229	474	TU EPR 07520 VAK TU EPL 07520 VAK	1034,-	TU EPR 07520 VPK TU EPL 07520 VPK	1196,-
	785-805	760-780	800	682	259-279	474	TU EPR 08020 VAK TU EPL 08020 VAK		TU EPR 08020 VPK TU EPL 08020 VPK	
	815-835	790-810	800	682	289-309	474	TU EPR 08320 VAK TU EPL 08320 VAK		TU EPR 08320 VPK TU EPL 08320 VPK	
	885-905	860-880	900	823	259-279	574	TU EPR 09020 VAK TU EPL 09020 VAK	1187,-	TU EPR 09020 VPK TU EPL 09020 VPK	1349,-
	915-935	890-910	900	823	289-309	574	TU EPR 09320 VAK TU EPL 09320 VAK		TU EPR 09320 VPK TU EPL 09320 VPK	
	985-1005	960-980	1000	964	259-279	674	TU EPR 10020 VAK TU EPL 10020 VAK		TU EPR 10020 VPK TU EPL 10020 VPK	
	1015-1035	990-1010	1000	964	289-309	674	TU EPR 10320 VAK TU EPL 10320 VAK	1187,-	TU EPR 10320 VPK TU EPL 10320 VPK	1349,-
	1185-1205	1160-1180	1200	1106	359-379*	774	TU EPR 12020 VAK TU EPL 12020 VAK		TU EPR 12020 VPK TU EPL 12020 VPK	
	1215-1235	1190-1210	1200	1106	389-409*	774	TU EPR 12320 VAK TU EPL 12320 VAK		TU EPR 12320 VPK TU EPL 12320 VPK	

Maßenfertigung nur nach Maßblatt							Bei Bestellung bitte immer angeben:		
Alle Maßangaben in mm. Breitenverstellmöglichkeit Maßenfertigung + 12 mm / - 8 mm. <b>Der Preis für den kompletten Eckeinstieg addiert sich aus rechtem (TU EPR) plus linkem (TU EPL) Halbleil.</b>							TU EPR = Halbleil rechts TU EPL = Halbleil links		
							Maß = Wanneneinbaumaß Maß = Glasaußenkante Siehe hierzu auch Seite 80-81.		
Höhe Duschkabine	Wanneneinbaumaß WE max. 1550 > 1050 inklusive Stabilisierung ZDSS VSS TU	Breite Festfeld > 300 inklusive Stabilisierung ZDSS VSS TU	Breite Türflügel	Artikelnummer Silber Hochglanz ESG Klar	Preis EUR o. MwSt. I/2021 je Halbleil	Artikelnummer Silber Hochglanz ESG Klar mit KermiCLEAN	Preis EUR o. MwSt. I/2021 je Halbleil	Bestellangaben	
bis 2000	601-950	min. 150 / max. 880	max. 800	TU EPR / EPL	1187,-	TU EPR / EPL	1349,-	TU EPR / EPL	
	951-1250	min. 150 / max. 880	max. 800	TU EPR / EPL	1288,-	TU EPR / EPL	1450,-	+ Höhe Duschkabine	
	1251-1550	min. 150 / max. 880	max. 800	TU EPR / EPL	1441,-	TU EPR / EPL	1603,-	+ Wanneneinbaumaß / Glasaußenkante + Breite Festfeld + Breite Tür + Oberfläche + Glas	

	Schrägschnitt	+ EUR 280,- auf Preis Maßenfertigung je Schrägschnitt je Halbleil
	Ausschnitt	+ EUR 280,- auf Preis Maßenfertigung je Ausschnitt je Halbleil
	Sonderkonstruktion	auf Anfrage

Gläser	Aufpreis auf ESG Klar je Halbleil		Aufpreis auf ESG Klar mit KermiCLEAN je Halbleil	
	Code	Preis	Code	Preis
■ ESG Milchglas SR Opaco	U	+ 348,-	Y	+ 348,-
■ ESG Farbglass Grau	L	+ 348,-	M	+ 348,-

Bestellbeispiel:  
**TU EPR 07520 VYK**  
**V** = Silber Hochglanz  
**Y** = ESG Milchglas SR Opaco mit KermiCLEAN



Ab Breite Türflügel 411 mm mit waagrechttem Griff TUSCA 1.



Über KermiEXTRA Griff TUSCA 1 senkrecht ohne Aufpreis siehe Seite 748.



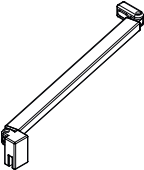
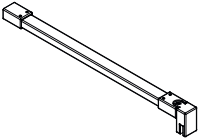
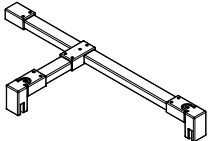
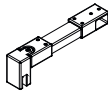
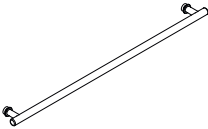
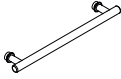
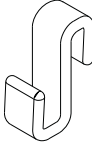
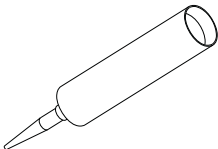

Bis Breite Türflügel 410 mm mit minimalistischem Griff TUSCA 2. Über KermiEXTRA Griff TUSCA 2 ohne Aufpreis siehe Seite 748.

KermiEXTRA	Preis EUR o. MwSt. I/2021 Aufpreis auf Preis Serienteil / Maßenfertigung je Halbleil						
Griffe	XE 1	<b>249,-</b>	PA, GI	<b>213,-</b>	FI, DI, PE, AT1, AT2, RA, LI, XE2	<b>169,-</b>	Seite 746-751
Sandgestrahlte Gläser	Dekor Stripe 2, Stripe 4	<b>192,-</b>	Alle weiteren Kermi Dekore	<b>251,-</b>	Individuelle Dekore auf Anfrage.		Seite 752-765
Spiegelglas	Breite in mm je Artikel	- 550	<b>280,-</b>	551-950	<b>483,-</b>	951-1250	<b>688,-</b> ab 1251 <b>966,-</b>
Oberflächen	auf Silber Hochglanz	<b>553,-</b>	Eckeinstieg komplett				Seite 770-773

Zubehörbezeichnung Abbildung	Zubehörbeschreibung	Zubehörnummer Achtung: Teilweise nicht EDIFACT-fähig!	Preis EUR o. MwSt. Silber Hochglanz
<b>TUSCA-Stabilisierung</b>			
	Stabilisierungsmöglichkeit <b>Wand-Seitenwand / Festfeld</b>		
	Sonderlänge bis max. 1250 mm	<b>ZDSS VSS TU</b>	<b>184,-</b>
	90° Stabilisierungsmöglichkeit <b>Seitenwände / Festfelder</b> Kann bei Montage beliebig gekürzt werden.		
	Länge 1250 mm	<b>ZDSS S90 TU125VK</b>	<b>184,-</b>
	Sonderlänge bis 1550 mm	<b>ZDSS S90 TU</b>	<b>212,-</b>
	T-Stabilisierung <b>Seitenwände / Festfelder</b> Kann bei Montage beliebig gekürzt werden.		
	Länge 1250 mm / Tiefe 200 mm	<b>ZDSS SFW TU125VK</b>	<b>212,-</b>
	Sonderlänge bis max. 1850 mm / Tiefe bis max. 500 mm	<b>ZDSS SFW TU</b>	<b>240,-</b>
	Umrüstset für TUSCA 90° Stabilisierung zu TUSCA T-Stabilisierung		
	Länge 240 mm / Tiefe 200 mm	<b>ZDUS SFW TU020VK</b>	<b>61,-</b>
	Sonderlänge bis 500 mm	<b>ZDUS SFW TU</b>	<b>77,-</b>
Zubehörbezeichnung Abbildung	Zubehörbeschreibung	Zubehörnummer Achtung: Teilweise nicht EDIFACT-fähig!	Preis EUR o. MwSt. Chrom
<b>Handtuchhalter</b>			
	1 kompletter Handtuchhalter Länge 660 mm innen flächenbündig für Seitenwand werksseitig mittig vormontiert		<b>siehe Seitenwand / WALK-IN</b>
	Handtuchhalter in anderer Position, Handtuchhalter auf Festfeld, mehrere Handtuchhalter		<b>auf Anfrage</b>
	1 kompletter Handtuchhalter Länge 340 mm innen flächenbündig für Seitenwand werksseitig mittig vormontiert		<b>siehe Seitenwand / WALK-IN</b>
	Handtuchhalter in anderer Position, Handtuchhalter auf Festfeld, mehrere Handtuchhalter		<b>auf Anfrage</b>
Zubehörbezeichnung Abbildung	Zubehörbeschreibung	Zubehörnummer Achtung: Teilweise nicht EDIFACT-fähig!	Preis EUR o. MwSt. Transparent
<b>Handtuchhalter-Haken</b>			
	Transparente Handtuchhalter-Haken passend für Festfeld / Seitenwand und Türflügel		
	5 Stück	<b>ZDHH HHH TU000XK</b>	<b>25,-</b>
<b>Dichtungsmittel</b>			
	Farbloses Dichtungsmittel		
	Kartusche 310 ml	<b>ZDSI 000 TU000XK</b>	<b>22,-</b>

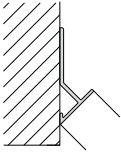
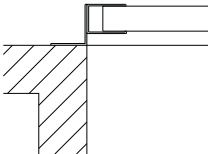
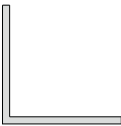
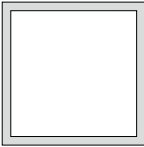

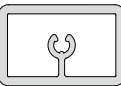
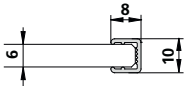
Zubehörbezeichnung Abbildung	Zubehörbeschreibung	Zubehörnummer Achtung: Teilweise nicht EDIFACT-fähig!	Preis EUR o. MwSt. Silber Hochglanz
<b>Sonderprofil</b>			
	Wandanschluss 45° mit Bearbeitung <b>Unbedingt Serie und Bauform angeben! Skizze erforderlich!</b>		
	Höhe bis 2000 mm	ZDWP PRO TU	250,-
<b>Beispieldarstellung</b> 	Wandanschluss für Mauervorsprung mit Bearbeitung <b>Unbedingt Serie und Bauform angeben! Skizze erforderlich!</b>		
	Höhe bis 2000 mm	ZDKO PRO TU	250,-
	Alu Winkel mit Bearbeitung <b>Unbedingt Serie und Bauform angeben! Skizze erforderlich!</b>		
	Höhe bis 2000 mm	ZDAW PRO TU	170,-
	Maße: 100x50x3,0 mm / 50x50x3,0 mm / 50x50x2,5 mm / 50x30x2,0 mm		
	Alu-4-Kant-Rohr mit Bearbeitung <b>Unbedingt Serie und Bauform angeben! Skizze erforderlich!</b>		
	Höhe bis 2000 mm	ZDAV PRO TU	200,-
	Maße: 50x50x3,0 mm / 40x40x2,7 mm / 34x34x2,7 mm / 30x30x2,7 mm / 24x24x2,7 mm / 20x20x2,0 mm		
	Alu-Flach zum Überdecken vorhandener Bohrungen mit Bearbeitung <b>Unbedingt Serie und Bauform angeben! Skizze erforderlich!</b>		
	Höhe bis 2000 mm	ZDAF PRO TU	200,-
	Rohr für Stabilisierung		
	Länge 1250 mm	ZDRR VR1 TU125.K	89,-
	Sonderlänge bis max. 1850 mm	ZDRR VR1 TU	120,-
<b>Glaskantenschutzprofil</b>			
	Glaskantenschutzprofil senkrecht für Glasstärke 6 mm zum Schutz offener Glaskanten, zum nachträglichen Anbringen <b>Unbedingt Bauform und Glaslänge angeben!</b>		
	bis Höhe 2000 mm	ZDGK PRO TU	126,-

# DIGA®

## Die Anmutige.

Pendel-Falлтür-Komfort

Serienhöhe 1867 mm

Serienhöhe 2017 mm

Sondermaße

KermiEXTRA

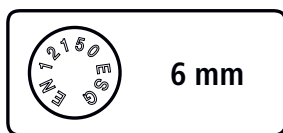

DIGA EckEinstieg 2-teilig (Pendel-Falлтüren), Halbtteil rechts mit optionalem Zusatzgriff auf Türflügel 1, über KermiEXTRA Griffbügel und Gelenkabdeckungen in Schwarz Soft lackiert.

Serienmodelle

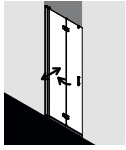

DI 2DR/L  
Seite 326

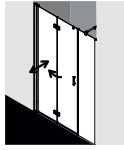

DI 2OR/L  
Seite 328

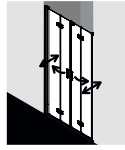

DI 2T4  
Seite 330

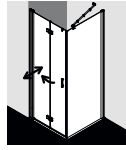

DI 2SR/L / TWD  
Seite 332 / 334

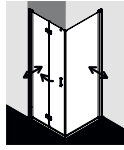

DI 2SR/L / TBR/L  
Seite 332 / 336

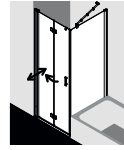

DI 2SR/L / TVD  
Seite 332 / 338



DI 2CR/L  
Seite 340

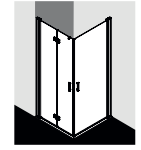

DI 2CR/L / 1ER/L  
Seite 340 / 344

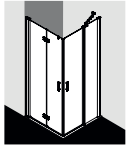

DI 2CR/L / EPR/L  
Seite 340 / 346

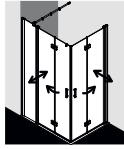

DI F2R/L / 2CR/L  
Seite 342 / 340

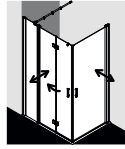

DI F2R/L / 1ER/L  
Seite 342 / 344

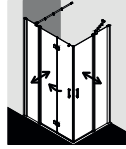

DI F2R/L / EPR/L  
Seite 342 / 346

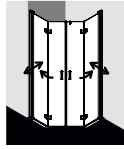

DI F.  
Seite 350

WALK-IN

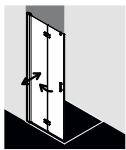

DI 2YR/L  
Seite 352

BADEWANNE

siehe BADEWANNE Serienmodelle

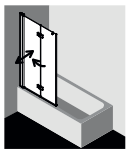

DI 2PR/L  
Seite 730

Oberflächen



Silber Hochglanz



Weiß RAL 9016

Gläser

Optional mit Pflegeleicht-Beschichtung KermiCLEAN erhältlich



ESG Klar



ESG SR Opaco



ESG Grau



Zeitlos anmutiges Design, haptisch und optisch überzeugende Griffe, Gelenke und Verbindungen aus hochwertigem verchromten bzw. weiß lackierten Metall.





Optimale  
Raumausnutzung



Perfekter Türlauf



Einfache Reinigung



Zuverlässige Stabilität



Serienteil statt  
Maßanfertigung



Frei zugängliche Ecken



Praktischer  
Handtuchhaken



Spezieller  
Wasserabpralleffekt



Zusatzabdichtung  
inklusive



Einbaumöglichkeiten

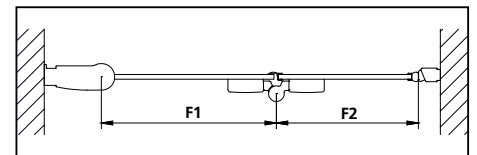
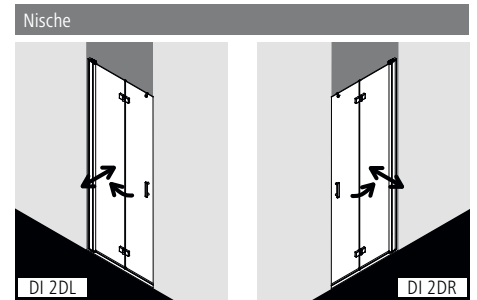

Produktleistung

- Zum Einbau in einer Nische.
- Teilgerahmte Tür mit zwei Glasflügeln, im Wandgelenkprofil 90° nach innen und außen schwenkbar, im Beschlagsgelenk 180° nach außen schwenkbar.
- Verglasung mit 6 mm Einscheiben-Sicherheitsglas nach EN 12150, optional mit Pflegeleicht-Beschichtung KermiCLEAN.
- Profile aus hochwertigem eloxiertem Aluminium, Beschlagsgelenke und Griffe aus hochwertigem Metall.
- Verstellmöglichkeit im Wandgelenkprofil anschlagseitig 20 mm, verschlussseitig 5 mm.
- Wandgelenkprofil mit Hebe-Senk-Mechanismus.
- Beschlagsgelenke mit Hebe-Senk-Mechanismus und innen bündig mit der Glasoberfläche.
- Durchgehende Magnetleisten und Dichtprofile, waagerechte Dichtleiste mit Wasserabpralleffekt.
- Mit Bodenschwelle (Höhe 6 mm) ●●, oder ohne Bodenschwelle (bodenfrei) installierbar ●●●, siehe Seite 84-85.
- DIGA erfüllt die Anforderungen der Spritzwasserschutzprüfung nach DIN EN 14428.
- Im Lieferumfang enthalten: Befestigungsmaterial. Ein frei platzierbarer transparenter Handtuchhalter-Haken.

Aufmaß + Montage

Informationen zu Aufmaß + Montage siehe Seite 78 – 81

Kermit Duschkabinen sind zur Montage auf Duschwanne bzw. Duschplatz bestimmt. Bei anderweitiger Verwendung ist ein gleichwertiger Duschbereich (Gefälle, Abdichtung nach DIN 18534, ...) sicherzustellen.

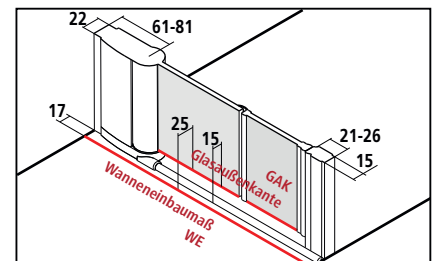



Breitenverstellmaß BV = Wanneneinbaumaß WE



# DI 2DR/L

Serienteil						Bei Bestellung bitte immer angeben:							
Alle Maßangaben in mm bei lotgerechten Wänden. Schräge waagrecht max. 5 mm, andernfalls Maßanfertigung und Schrägschnitt auf Anfrage. Höhe 1867 mm (DI 2DR/L ...18..K) gleicher Preis wie 2017 mm.						DI 2DR = Pendel-Falлтür / Anschlag rechts DI 2DL = Pendel-Falлтür / Anschlag links							
Höhe Duschkabine	Wanneneinbaumaß WE in Nische	Duschwanne Duschplatz	Einstiegsbreite	Breite Türflügel 1	Breite Türflügel 2	Artikelnummer Silber Hochglanz = V ESG Klar = A	Preis EUR o. MwSt. I/2021	Artikelnummer Weiß = 2 ESG Klar = A	Preis EUR o. MwSt. I/2021	Artikelnummer Silber Hochglanz = V ESG Klar mit KermiCLEAN = P	Preis EUR o. MwSt. I/2021	Artikelnummer Weiß = 2 ESG Klar mit KermiCLEAN = P	Preis EUR o. MwSt. I/2021
				F1	F2								
2017	683-708	700	581	322	276	DI 2DR/L 07020 VAK	1376,-	DI 2DR/L 07020 2AK	1376,-	DI 2DR/L 07020 VPK	1538,-	DI 2DR/L 07020 2PK	1538,-
	733-758	750	631	372	276	DI 2DR/L 07520 VAK		DI 2DR/L 07520 2AK		DI 2DR/L 07520 VPK		DI 2DR/L 07520 2PK	
	783-808	800	681	372	326	DI 2DR/L 08020 VAK		DI 2DR/L 08020 2AK		DI 2DR/L 08020 VPK		DI 2DR/L 08020 2PK	
	883-908	900	781	422	376	DI 2DR/L 09020 VAK		DI 2DR/L 09020 2AK		DI 2DR/L 09020 VPK		DI 2DR/L 09020 2PK	
	983-1008	1000	881	472	426	DI 2DR/L 10020 VAK	1431,-	DI 2DR/L 10020 2AK	1431,-	DI 2DR/L 10020 VPK	1593,-	DI 2DR/L 10020 2PK	1593,-
	1083-1108	1100	981	572	426	DI 2DR/L 11020 VAK		DI 2DR/L 11020 2AK		DI 2DR/L 11020 VPK		DI 2DR/L 11020 2PK	
	1183-1208	1200	1081	572	526	DI 2DR/L 12020 VAK		DI 2DR/L 12020 2AK		DI 2DR/L 12020 VPK		DI 2DR/L 12020 2PK	

Maßanfertigung nur nach Maßblatt						Bei Bestellung bitte immer angeben:						
Alle Maßangaben in mm. Breitenverstellmöglichkeit Maßanfertigung + 12 mm / - 13 mm.						DI 2DR = Pendel-Falлтür / Anschlag rechts DI 2DL = Pendel-Falлтür / Anschlag links						
Höhe Duschkabine	Wanneneinbaumaß WE max. 1450	Breite Türflügel 1, muss mindestens 30 mm größer sein als Türflügel 2!	Breite Türflügel 2	Artikelnummer Silber Hochglanz ESG Klar	Preis EUR o. MwSt. I/2021	Artikelnummer Weiß ESG Klar	Preis EUR o. MwSt. I/2021	Artikelnummer Silber Hochglanz ESG Klar mit KermiCLEAN	Preis EUR o. MwSt. I/2021	Artikelnummer Weiß ESG Klar mit KermiCLEAN	Preis EUR o. MwSt. I/2021	Bestellangaben
		F1	F2									
bis 2067	bis 950	min. 250	min. 220	DI 2DR/L	1431,-	DI 2DR/L	1431,-	DI 2DR/L	1593,-	DI 2DR/L	1593,-	DI 2DR/L
	951-1250	min. 250	min. 220	DI 2DR/L	1485,-	DI 2DR/L	1485,-	DI 2DR/L	1647,-	DI 2DR/L	1647,-	+ Höhe Duschkabine
	1251-1450	min. 250	min. 220	DI 2DR/L	1595,-	DI 2DR/L	1595,-	DI 2DR/L	1757,-	DI 2DR/L	1757,-	+ Wanneneinbaumaß
2068-2217 mit drittem Beschlag	bis 950	min. 250	min. 220	DI 2DR/L	1541,-	DI 2DR/L	1541,-	DI 2DR/L	1703,-	DI 2DR/L	1703,-	+ Breite Türflügel 1
	951-1250	min. 250	min. 220	DI 2DR/L	1595,-	DI 2DR/L	1595,-	DI 2DR/L	1757,-	DI 2DR/L	1757,-	+ Breite Türflügel 2
	1251-1450	min. 250	min. 220	DI 2DR/L	1705,-	DI 2DR/L	1705,-	DI 2DR/L	1867,-	DI 2DR/L	1867,-	+ Oberfläche + Glas
	Schrägschnitt in Türflügel 2		+ EUR 280,- auf Preis Maßanfertigung je Schrägschnitt									
	Sonderkonstruktion		auf Anfrage									

Gläser	Aufpreis auf ESG Klar		Aufpreis auf ESG Klar mit KermiCLEAN	
	Code	Preis	Code	Preis
Weitere Gläser über KermiEXTRA.				
■ ESG Milchglas SR Opaco	U	+ 348,-	Y	+ 348,-
■ ESG Farbglas Grau	L	+ 348,-	M	+ 348,-

Bestellbeispiel:  
DI 2DR 07020 VYK  
V = Silber Hochglanz  
Y = ESG Milchglas SR Opaco mit KermiCLEAN

KermiEXTRA						Preis EUR o. MwSt. I/2021
						Aufpreis auf Preis Serienteil / Maßanfertigung
Griffe	PE, AT1, RA, LI	<b>169,-</b>				Seite 746-751
Sandgestrahlte Gläser	Dekor Stripe 2, Stripe 4	<b>192,-</b>	Alle weiteren Kermi Dekore	<b>251,-</b>	Individuelle Dekore auf Anfrage.	Seite 752-765
Spiegelglas	Breite in mm je Artikel	- 550	<b>280,-</b>	551-950	<b>483,-</b>	951-1250 <b>688,-</b> ab 1251 <b>966,-</b>
Oberflächen	auf Silber Hochglanz	<b>356,-</b>				Seite 770-773



### Einbaumöglichkeiten

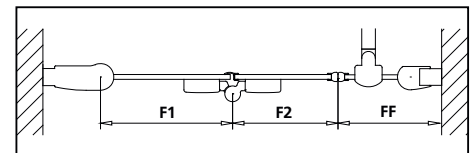
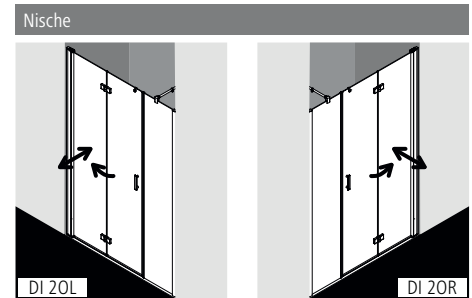

Für ideale Zweihand-Bedienung und noch bequemeres Öffnen und Schließen der Pendel-Falлтür. Optional mit Zusatzgriff innen und außen auf Türflügel 1 über KermiEXTRA ohne Aufpreis lieferbar (bis Höhe Duschkabine 2067 mm).

### Produktleistung

- Zum Einbau in einer Nische.
- Teilgerahmte Tür mit zwei Glasflügeln, im Wandgelenkprofil 90° nach innen und außen schwenkbar, im Beschlagsgelenk 180° nach außen schwenkbar, und einem Festfeld.
- Mit 90° DIGA-Stabilisierung (innen).
- Verglasung mit 6 mm Einscheiben-Sicherheitsglas nach EN 12150, optional mit Pflegeleicht-Beschichtung KermiCLEAN.
- Profile aus hochwertigem eloxiertem Aluminium, Beschlagsgelenke und Griffe aus hochwertigem Metall.
- Verstellmöglichkeit im Wandgelenkprofil und Wandprofil je 20 mm.
- Wandgelenkprofil mit Hebe-Senk-Mechanismus.
- Beschlagsgelenke mit Hebe-Senk-Mechanismus und innen bündig mit der Glasoberfläche.
- Durchgehende Magnetleisten und Dichtprofile, waagerechte Dichtleiste mit Wasserabpralleffekt.
- Mit Bodenschwelle (Höhe 6 mm) ●●, oder ohne Bodenschwelle (bodenfrei) installierbar ●●●, siehe Seite 84-85.
- DIGA erfüllt die Anforderungen der Spritzwasserschutzprüfung nach DIN EN 14428.
- Im Lieferumfang enthalten: Befestigungsmaterial. Ein frei platzierbarer transparenter Handtuchhalter-Haken.

### Aufmaß + Montage

Informationen zu Aufmaß + Montage siehe Seite 78 – 81

Kermi Duschkabinen sind zur Montage auf Duschwanne bzw. Duschplatz bestimmt. Bei anderweitiger Verwendung ist ein gleichwertiger Duschbereich (Gefälle, Abdichtung nach DIN 18534, ...) sicherzustellen.

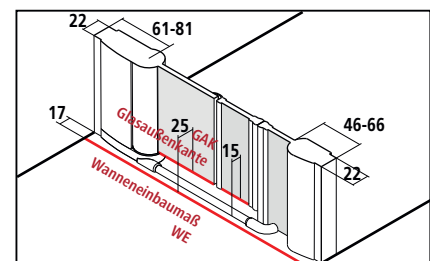

Breitenverstellmaß BV = Wanneneinbaumaß WE





# DI 20R/L

Serienteil										Bei Bestellung bitte immer angeben:				
Alle Maßangaben in mm bei lotgerechten Wänden. Schräge waagrecht max. 5 mm, andernfalls Maßanfertigung und Schrägschnitt auf Anfrage. Höhe 1867 mm (DI 20R/L ...18..K) gleicher Preis wie 2017 mm.										DI 20R = Pendel-Falлтür / Anschlag rechts DI 20L = Pendel-Falлтür / Anschlag links				
Höhe Duschkabine	Wanneneinbaumaß WE in Nische	Duschwanne Duschplatz	Einstiegsbreite	Breite Festfeld	Breite Türflügel 1	Breite Türflügel 2	Artikelnummer Silber Hochglanz = V ESG Klar = A	Preis EUR o. MwSt. I/2021	Artikelnummer Weiß = 2 ESG Klar = A	Preis EUR o. MwSt. I/2021	Artikelnummer Silber Hochglanz = V ESG Klar mit KermiCLEAN = P	Preis EUR o. MwSt. I/2021	Artikelnummer Weiß = 2 ESG Klar mit KermiCLEAN = P	Preis EUR o. MwSt. I/2021
				FF	F1	F2								
2017	980-1020	1000	672	230-250	363	326	DI 20R/L 10020 VAK	1928,-	DI 20R/L 10020 ZAK	1928,-	DI 20R/L 10020 VPK	2090,-	DI 20R/L 10020 ZPK	2090,-
	1080-1120	1100	672	330-350	363	326	DI 20R/L 11020 VAK		DI 20R/L 11020 ZAK		DI 20R/L 11020 VPK		DI 20R/L 11020 ZPK	
	1180-1220	1200	772	330-350	413	376	DI 20R/L 12020 VAK		DI 20R/L 12020 ZAK		DI 20R/L 12020 VPK		DI 20R/L 12020 ZPK	
	1280-1320	1300	772	430-450	413	376	DI 20R/L 13020 VAK		DI 20R/L 13020 ZAK		DI 20R/L 13020 VPK		DI 20R/L 13020 ZPK	
	1380-1420	1400	772	530-550	413	376	DI 20R/L 14020 VAK	2036,-	DI 20R/L 14020 ZAK	2036,-	DI 20R/L 14020 VPK	2198,-	DI 20R/L 14020 ZPK	2198,-
	1480-1520	1500	772	630-650	413	376	DI 20R/L 15020 VAK		DI 20R/L 15020 ZAK		DI 20R/L 15020 VPK		DI 20R/L 15020 ZPK	
	1580-1620	1600	772	730-750	413	376	DI 20R/L 16020 VAK		DI 20R/L 16020 ZAK		DI 20R/L 16020 VPK		DI 20R/L 16020 ZPK	
	1680-1720	1700	772	830-850	413	376	DI 20R/L 17020 VAK	2146,-	DI 20R/L 17020 ZAK	2146,-	DI 20R/L 17020 VPK	2308,-	DI 20R/L 17020 ZPK	2308,-
	1780-1820	1800	772	930-950	413	376	DI 20R/L 18020 VAK		DI 20R/L 18020 ZAK		DI 20R/L 18020 VPK		DI 20R/L 18020 ZPK	

Maßanfertigung nur nach Maßblatt										Bei Bestellung bitte immer angeben:				
Alle Maßangaben in mm. Breitenverstellmöglichkeit Maßanfertigung + 20 mm / - 20 mm. Gesamtbreite Türflügel 1 und 2 max. 1410 mm.										DI 20R = Pendel-Falлтür / Anschlag rechts DI 20L = Pendel-Falлтür / Anschlag links				
Höhe Duschkabine	Wanneneinbaumaß WE max. 2200	Breite Festfeld	Breite Türflügel 1, muss mindestens 30 mm größer sein als Türflügel 2!	Breite Türflügel 2	Artikelnummer Silber Hochglanz ESG Klar	Preis EUR o. MwSt. I/2021	Artikelnummer Weiß ESG Klar	Preis EUR o. MwSt. I/2021	Artikelnummer Silber Hochglanz ESG Klar mit KermiCLEAN	Preis EUR o. MwSt. I/2021	Artikelnummer Weiß ESG Klar mit KermiCLEAN	Preis EUR o. MwSt. I/2021	Bestellangaben	
		FF	F1	F2										
bis 2067	bis 1250	min. 185 / max. 1450	min. 250	min. 220	DI 20R/L	1986,-	DI 20R/L	1986,-	DI 20R/L	2148,-	DI 20R/L	2148,-	DI 20R/L	
	1251-1650	min. 185 / max. 1450	min. 250	min. 220	DI 20R/L	2093,-	DI 20R/L	2093,-	DI 20R/L	2255,-	DI 20R/L	2255,-	+ Höhe Duschkabine	
	1651-2200	min. 185 / max. 1450	min. 250	min. 220	DI 20R/L	2206,-	DI 20R/L	2206,-	DI 20R/L	2368,-	DI 20R/L	2368,-	+ Wanneneinbaumaß + Breite Festfeld	
2068-2217 mit drittem Beschlag	bis 1250	min. 185 / max. 1450	min. 250	min. 220	DI 20R/L	2206,-	DI 20R/L	2206,-	DI 20R/L	2368,-	DI 20R/L	2368,-	+ Breite Türflügel 1	
	1251-1650	min. 185 / max. 1450	min. 250	min. 220	DI 20R/L	2315,-	DI 20R/L	2315,-	DI 20R/L	2477,-	DI 20R/L	2477,-	+ Breite Türflügel 2	
	1651-2200	min. 185 / max. 1450	min. 250	min. 220	DI 20R/L	2423,-	DI 20R/L	2423,-	DI 20R/L	2585,-	DI 20R/L	2585,-	+ Oberfläche + Glas	

	Schrägschnitt in Türflügel 2 / Festfeld	+ EUR 280,- auf Preis Maßanfertigung je Schrägschnitt
	Ausschnitt im Festfeld	+ EUR 280,- auf Preis Maßanfertigung je Ausschnitt
	Sonderkonstruktion	auf Anfrage

Gläser	Aufpreis auf ESG Klar		Aufpreis auf ESG Klar mit KermiCLEAN	
	Code	Preis	Code	Preis
■ ESG Milchglas SR Opaco	U	+ 348,-	Y	+ 348,-
■ ESG Farbglas Grau	L	+ 348,-	M	+ 348,-

Bestellbeispiel:  
**DI 20R 10020 VYK**  
**V** = Silber Hochglanz  
**Y** = ESG Milchglas SR Opaco mit KermiCLEAN

KermiEXTRA		Preis EUR o. MwSt. I/2021	
		Aufpreis auf Preis Serienteil / Maßanfertigung	
Griffe	PE, AT1, RA, LI	<b>169,-</b>	Seite 746-751
Sandgestrahlte Gläser	Dekor Stripe 2, Stripe 4	<b>192,-</b> Alle weiteren Kermi Dekore	<b>251,-</b> Individuelle Dekore auf Anfrage. Seite 752-765
Spiegelglas	Breite in mm je Artikel	- 550 <b>280,-</b> 551-950 <b>483,-</b> 951-1250 <b>688,-</b> ab 1251 <b>966,-</b>	Seite 766-769
Oberflächen	auf Silber Hochglanz	<b>356,-</b>	Seite 770-773

Pendel-Falлтür 4-teilig



Einbaumöglichkeiten

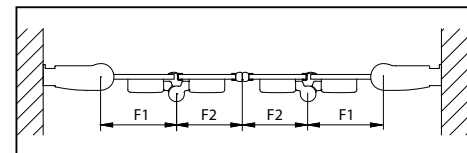

Produktleistung

- Zum Einbau in einer Nische.
- Teilgerahmte Tür mit vier Glasflügeln, im Wandgelenkprofil 90° nach innen und außen schwenkbar, im Beschlagsgelenk 180° nach außen schwenkbar.
- Verglasung mit 6 mm Einscheiben-Sicherheitsglas nach EN 12150, optional mit Pflegeleicht-Beschichtung Ker-miCLEAN.
- Profile aus hochwertigem eloxiertem Aluminium, Beschlags-gelenke und Griffe aus hochwertigem Metall.
- Verstellmöglichkeit je Wandgelenkprofil 20 mm.
- Wandgelenkprofile mit Hebe-Senk-Mechanismus.
- Beschlagsgelenke mit Hebe-Senk-Mechanismus und innen bündig mit der Glasoberfläche.
- Durchgehende Magnetleisten und Dichtprofile, waagerechte Dichtleiste mit Wasserabpralleffekt.
- Mit Bodenschwelle (Höhe 6 mm) 🍀🍀, oder ohne Bodenschwelle (bodenfrei) installierbar 🍀🍀🍀, siehe Seite 84-85.
- DIGA erfüllt die Anforderungen der Spritzwasserschutzprüfung nach DIN EN 14428.
- Im Lieferumfang enthalten: Befestigungsmaterial. Ein frei platzierbarer transparenter Handtuchhalter-Haken.

Aufmaß + Montage

Informationen zu Aufmaß + Montage siehe Seite 78 – 81

Ker-mi Duschkabinen sind zur Montage auf Duschwanne bzw. Duschplatz bestimmt. Bei anderweitiger Verwendung ist ein gleichwertiger Duschbereich (Gefälle, Abdichtung nach DIN 18534, ...) sicherzustellen.

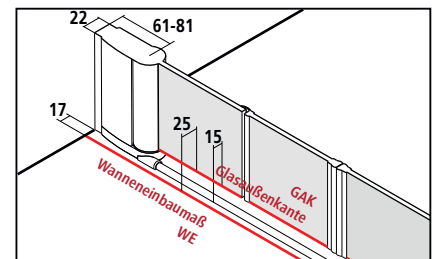

Breitenverstellmaß BV = Wanneneinbaumaß WE



# DI 2T4

## Serienteil

Alle Maßangaben in mm bei lotgerechten Wänden.  
Schräge waagrecht max. 5 mm, andernfalls Maßanfertigung und Schrägschnitt auf Anfrage.  
Höhe 1867 mm (DI 2T4 ...18..K) gleicher Preis wie 2017 mm.

Höhe Duschkabine	Wanneneinbaumaß WE in Nische	Duschwanne Duschplatz	Einstiegsbreite	Breite Türflügel 1 F1	Breite Türflügel 2 F2	Artikelnummer Silber Hochglanz = V ESG Klar = A	Preis EUR o. MwSt. I/2021	Artikelnummer Weiß = 2 ESG Klar = A	Preis EUR o. MwSt. I/2021	Artikelnummer Silber Hochglanz = V ESG Klar mit KermiCLEAN = P	Preis EUR o. MwSt. I/2021	Artikelnummer Weiß = 2 ESG Klar mit KermiCLEAN = P	Preis EUR o. MwSt. I/2021
2017	1168-1208	1200	1012	288	236	DI 2T4 12020 VAK	2366,-	DI 2T4 12020 2AK	2366,-	DI 2T4 12020 VPK	2528,-	DI 2T4 12020 2PK	2528,-
	1268-1308	1300	1112	338	236	DI 2T4 13020 VAK	2477,-	DI 2T4 13020 2AK	2477,-	DI 2T4 13020 VPK	2639,-	DI 2T4 13020 2PK	2639,-
	1368-1408	1400	1212	348	276	DI 2T4 14020 VAK		DI 2T4 14020 2AK		DI 2T4 14020 VPK		DI 2T4 14020 2PK	
	1468-1508	1500	1312	398	276	DI 2T4 15020 VAK		DI 2T4 15020 2AK		DI 2T4 15020 VPK		DI 2T4 15020 2PK	
	1568-1608	1600	1412	398	326	DI 2T4 16020 VAK		DI 2T4 16020 2AK		DI 2T4 16020 VPK		DI 2T4 16020 2PK	
	1668-1708	1700	1512	448	326	DI 2T4 17020 VAK	2587,-	DI 2T4 17020 2AK	2587,-	DI 2T4 17020 VPK	2749,-	DI 2T4 17020 2PK	2749,-
	1768-1808	1800	1612	448	376	DI 2T4 18020 VAK		DI 2T4 18020 2AK		DI 2T4 18020 VPK		DI 2T4 18020 2PK	

## Maßanfertigung nur nach Maßblatt

Alle Maßangaben in mm.  
Breitenverstellmöglichkeit Maßanfertigung + 20 mm / - 20 mm.

Höhe Duschkabine	Wanneneinbaumaß WE max. 2050	Breite Türflügel 1, muss mindestens 30 mm größer sein als Türflügel 2! F1	Breite Türflügel 2 F2	Artikelnummer Silber Hochglanz ESG Klar	Preis EUR o. MwSt. I/2021	Artikelnummer Weiß ESG Klar	Preis EUR o. MwSt. I/2021	Artikelnummer Silber Hochglanz ESG Klar mit KermiCLEAN	Preis EUR o. MwSt. I/2021	Artikelnummer Weiß ESG Klar mit KermiCLEAN	Preis EUR o. MwSt. I/2021	Bestellangaben
bis 2067	bis 1250	min. 250	min. 220	DI 2T4	2422,-	DI 2T4	2422,-	DI 2T4	2584,-	DI 2T4	2584,-	DI 2T4
	1251-1650	min. 250	min. 220	DI 2T4	2534,-	DI 2T4	2534,-	DI 2T4	2696,-	DI 2T4	2696,-	+ Höhe Duschkabine
	1651-2050	min. 250	min. 220	DI 2T4	2642,-	DI 2T4	2642,-	DI 2T4	2804,-	DI 2T4	2804,-	+ Wanneneinbaumaß
2068-2217 mit drittem Beschlag	bis 1250	min. 250	min. 220	DI 2T4	2642,-	DI 2T4	2642,-	DI 2T4	2804,-	DI 2T4	2804,-	+ Breite Türflügel 1
	1251-1650	min. 250	min. 220	DI 2T4	2753,-	DI 2T4	2753,-	DI 2T4	2915,-	DI 2T4	2915,-	+ Breite Türflügel 2
	1651-2050	min. 250	min. 220	DI 2T4	2864,-	DI 2T4	2864,-	DI 2T4	3026,-	DI 2T4	3026,-	+ Oberfläche + Glas



Sonderkonstruktion

auf Anfrage

Gläser	Aufpreis auf ESG Klar		Aufpreis auf ESG Klar mit KermiCLEAN	
	Code	Preis	Code	Preis
■ Weitere Gläser über KermiEXTRA.				
■ ESG Milchglas SR Opaco	U	+ 693,-	Y	+ 693,-
■ ESG Farbglas Grau	L	+ 693,-	M	+ 693,-

Bestellbeispiel:

DI 2T4 12020 VYK

V = Silber Hochglanz

Y = ESG Milchglas SR Opaco mit KermiCLEAN

## KermiEXTRA

Preis EUR o. MwSt. I/2021  
Aufpreis auf Preis Serieinteil / Maßanfertigung

Griffe (1 kompletter Griff innen und außen) PE, AT1, RA, LI	<b>169,-</b>				Seite 746-751	
Sandgestrahlte Gläser	Dekor Stripe 2, Stripe 4 <b>192,-</b>	Alle weiteren Kermi Dekore	<b>251,-</b>	Individuelle Dekore auf Anfrage.	Seite 752-765	
Spiegelglas	Breite in mm je Artikel	- 550 <b>280,-</b>	551-950 <b>483,-</b>	951-1250 <b>688,-</b>	ab 1251 <b>966,-</b>	Seite 766-769
Oberflächen	auf Silber Hochglanz	<b>356,-</b>			Seite 770-773	



### Einbaumöglichkeiten

Ecke: DI 2SR/L und DI TWD (Seite 334)

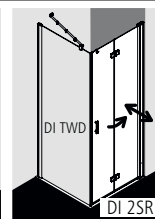
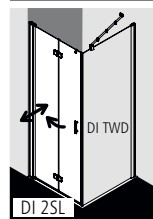

Ecke: DI 2SR/L und DI TBR/L (Seite 336)

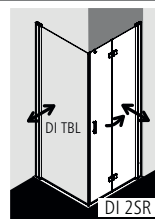
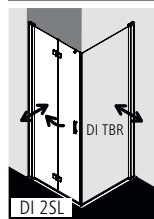

Ecke: DI 2SR/L und DI TVD (Seite 338)

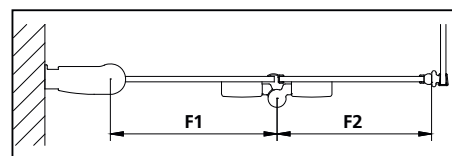
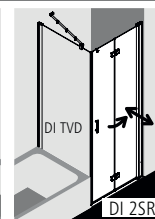
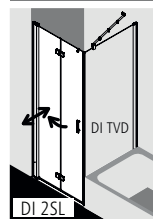

Für ideale Zweihand-Bedienung und noch bequemeres Öffnen und Schließen der Pendel-Falлтür. Optional mit Zusatzgriff innen und außen auf Türflügel 1 über KermiEXTRA ohne Aufpreis lieferbar (bis Höhe Duschkabine 2067 mm).

### Produktleistung

- Zur Kombination verschlusseitig mit DI TWD Seitenwand / DI TVD Seitenwand verkürzt neben Badewanne / DI TBR/L Seitenwand beweglich.
- Teilgerahmte Tür mit zwei Glasflügeln, im Wandgelenkprofil 90° nach innen und außen schwenkbar, im Beschlagsgelenk 180° nach außen schwenkbar.
- Verglasung mit 6 mm Einscheiben-Sicherheitsglas nach EN 12150, optional mit Pflegeleicht-Beschichtung KermiCLEAN.
- Profile aus hochwertigem eloxiertem Aluminium, Beschlagsgelenke und Griffe aus hochwertigem Metall.
- Verstellmöglichkeit im Wandgelenkprofil 20 mm.
- Wandgelenkprofil mit Hebe-Senk-Mechanismus.
- Beschlagsgelenke mit Hebe-Senk-Mechanismus und innen bündig mit der Glasoberfläche.
- Durchgehende Magnetleiste und Dichtprofile, waagerechte Dichtleiste mit Wasserabpralleffekt.
- Mit Bodenschwelle (Höhe 6 mm) oder ohne Bodenschwelle (bodenfrei) installierbar , siehe Seite 84-85.
- DIGA erfüllt die Anforderungen der Spritzwasserschutzprüfung nach DIN EN 14428.
- Im Lieferumfang enthalten: Befestigungsmaterial. Ein frei platzierbarer transparenter Handtuchhalter-Haken.

### Aufmaß + Montage

Informationen zu Aufmaß + Montage siehe Seite 78 – 81

Kermi Duschkabinen sind zur Montage auf Duschanne bzw. Duschkabine bestimmt. Bei anderweitiger Verwendung ist ein gleichwertiger Duschbereich (Gefälle, Abdichtung nach DIN 18534, ...) sicherzustellen.

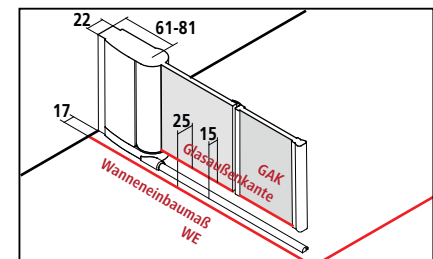

Breitenverstellmaß BV = Wanneneinbaumaß WE - 10 mm



# DI 2SR/L

Serienteil auf Duschwanne und Kermi Duschplatz													Bei Bestellung bitte immer angeben:		
Alle Maßangaben in mm bei lotgerechten Wänden. Schräge waagrecht max. 5 mm, andernfalls Maßanfertigung und Schrägschnitt auf Anfrage. Höhe 1867 mm (DI 2SR/L ...18...K) gleicher Preis wie 2017 mm.													DI 2SR = Pendel-Falлтür / Anschlag rechts DI 2SL = Pendel-Falлтür / Anschlag links		
Höhe Duschkabine	Wanneneinbaumaß WE		Glasaußenkante GAK mit DI TWD / DI TBR/L	Duschwanne Duschplatz	Einstiegsbreite	Breite Türflügel 1	Breite Türflügel 2	Artikelnummer Silber Hochglanz = V ESG Klar = A	Preis EUR o. MwSt. I/2021	Artikelnummer Weiß = 2 ESG Klar = A	Preis EUR o. MwSt. I/2021	Artikelnummer Silber Hochglanz = V ESG Klar mit KermiCLEAN = P	Preis EUR o. MwSt. I/2021	Artikelnummer Weiß = 2 ESG Klar mit KermiCLEAN = P	Preis EUR o. MwSt. I/2021
	mit DI TWD / DI TBR/L	mit DI TVD				F1	F2								
2017	690-710	685-705	665-685	700	572	313	276	DI 2SR/L 07020 VAK	1239,-	DI 2SR/L 07020 2AK	1239,-	DI 2SR/L 07020 VPK	1401,-	DI 2SR/L 07020 2PK	1401,-
	740-760	735-755	715-735	750	622	363	276	DI 2SR/L 07520 VAK		DI 2SR/L 07520 2AK		DI 2SR/L 07520 VPK		DI 2SR/L 07520 2PK	
	765-785	760-780	740-760	750	647	363	301	DI 2SR/L 07820 VAK		DI 2SR/L 07820 2AK		DI 2SR/L 07820 VPK		DI 2SR/L 07820 2PK	
	790-810	785-805	765-785	800	672	363	326	DI 2SR/L 08020 VAK		DI 2SR/L 08020 2AK		DI 2SR/L 08020 VPK		DI 2SR/L 08020 2PK	
	815-835	810-830	790-810	800	697	388	326	DI 2SR/L 08320 VAK		DI 2SR/L 08320 2AK		DI 2SR/L 08320 VPK		DI 2SR/L 08320 2PK	
	890-910	885-905	865-885	800	772	413	376	DI 2SR/L 09020 VAK		DI 2SR/L 09020 2AK		DI 2SR/L 09020 VPK		DI 2SR/L 09020 2PK	
	915-935	910-930	890-910	900	797	438	376	DI 2SR/L 09320 VAK		DI 2SR/L 09320 2AK		DI 2SR/L 09320 VPK		DI 2SR/L 09320 2PK	
	990-1010	985-1005	965-985	1000	872	463	426	DI 2SR/L 10020 VAK	1294,-	DI 2SR/L 10020 2AK	1294,-	DI 2SR/L 10020 VPK	1456,-	DI 2SR/L 10020 2PK	1456,-
	1015-1035	1010-1030	990-1010	1000	997	488	426	DI 2SR/L 10320 VAK		DI 2SR/L 10320 2AK		DI 2SR/L 10320 VPK		DI 2SR/L 10320 2PK	
	1090-1110	1085-1105	1065-1085	1100	972	563	426	DI 2SR/L 11020 VAK		DI 2SR/L 11020 2AK		DI 2SR/L 11020 VPK		DI 2SR/L 11020 2PK	
	1190-1210	1185-1205	1165-1185	1200	1072	563	526	DI 2SR/L 12020 VAK		DI 2SR/L 12020 2AK		DI 2SR/L 12020 VPK		DI 2SR/L 12020 2PK	
	1215-1235	1210-1230	1190-1210	1200	1097	588	526	DI 2SR/L 12320 VAK		DI 2SR/L 12320 2AK		DI 2SR/L 12320 VPK		DI 2SR/L 12320 2PK	

Maßanfertigung nur nach Maßblatt													Bei Bestellung bitte immer angeben:					
Alle Maßangaben in mm. Breitenverstellmöglichkeit Maßanfertigung + 10 mm / - 10 mm.													DI 2SR = Pendel-Falлтür/Anschlag rechts DI 2SL = Pendel-Falлтür/Anschlag links			Maß = Wanneneinbaumaß Maß = Glasaußenkante Siehe hierzu auch Seite 80-81.		
Höhe Duschkabine	Wanneneinbaumaß WE max. 1450	Breite Türflügel 1, muss mindestens 30 mm größer sein als Türflügel 2!		Breite Türflügel 2	Artikelnummer Silber Hochglanz ESG Klar	Preis EUR o. MwSt. I/2021	Artikelnummer Weiß ESG Klar	Preis EUR o. MwSt. I/2021	Artikelnummer Silber Hochglanz ESG Klar mit KermiCLEAN	Preis EUR o. MwSt. I/2021	Artikelnummer Weiß ESG Klar mit KermiCLEAN	Preis EUR o. MwSt. I/2021	Bestellangaben					
		F1	F2															
bis 2067	bis 950	min. 250	min. 220	DI 2SR/L	1266,-	DI 2SR/L	1266,-	DI 2SR/L	1428,-	DI 2SR/L	1428,-	DI 2SR/L	DI 2SR/L					
	951-1250	min. 250	min. 220	DI 2SR/L	1322,-	DI 2SR/L	1322,-	DI 2SR/L	1484,-	DI 2SR/L	1484,-	DI 2SR/L	+ Höhe Duschkabine					
	1251-1450	min. 250	min. 220	DI 2SR/L	1431,-	DI 2SR/L	1431,-	DI 2SR/L	1593,-	DI 2SR/L	1593,-	DI 2SR/L	+ Wanneneinbaumaß / Glasaußenkante					
2068-2217 mit drittem Beschlag	bis 950	min. 250	min. 220	DI 2SR/L	1376,-	DI 2SR/L	1376,-	DI 2SR/L	1538,-	DI 2SR/L	1538,-	DI 2SR/L	+ Breite Türflügel 1					
	951-1250	min. 250	min. 220	DI 2SR/L	1431,-	DI 2SR/L	1431,-	DI 2SR/L	1593,-	DI 2SR/L	1593,-	DI 2SR/L	+ Breite Türflügel 2					
	1251-1450	min. 250	min. 220	DI 2SR/L	1541,-	DI 2SR/L	1541,-	DI 2SR/L	1703,-	DI 2SR/L	1703,-	DI 2SR/L	+ Oberfläche + Glas					



Schrägschnitt in Türflügel 2 + EUR 280,- auf Preis Maßanfertigung je Schrägschnitt



Sonderkonstruktion auf Anfrage

Gläser	Aufpreis auf ESG Klar		Aufpreis auf ESG Klar mit KermiCLEAN	
	Code	Preis	Code	Preis
■ ESG Milchglas SR Opaco	U	+ 348,-	Y	+ 348,-
■ ESG Farbglas Grau	L	+ 348,-	M	+ 348,-

Bestellbeispiel:  
**DI 2SR 07020 VYK**  
 V = Silber Hochglanz  
 Y = ESG Milchglas SR Opaco mit KermiCLEAN

KermiEXTRA													Preis EUR o. MwSt. I/2021 Aufpreis auf Preis Serienteil / Maßanfertigung		
Griffe	PE, AT1, RA, LI	<b>169,-</b>											Seite 746-751		
Sandgestrahlte Gläser	Dekor Stripe 2, Stripe 4	<b>192,-</b>	Alle weiteren Kermi Dekore	<b>251,-</b>	Individuelle Dekore auf Anfrage.							Seite 752-765			
Spiegelglas	Breite in mm je Artikel	- 550	<b>280,-</b>	551-950	<b>483,-</b>	951-1250	<b>688,-</b>	ab 1251	<b>966,-</b>	Seite 766-769					
Oberflächen	auf Silber Hochglanz	<b>356,-</b>											Seite 770-773		



Höhe Duschkabine 2000

### Einbaumöglichkeiten

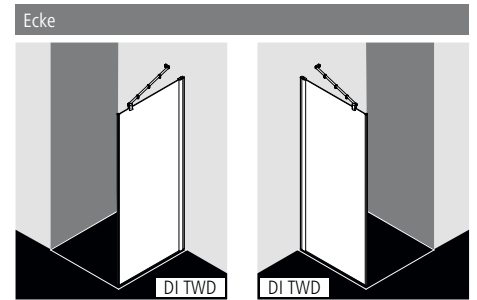

### Produktleistung

- Zur Kombination mit DI 2SR/L Pendel-Falлтür.
- Teilgerahmte Seitenwand.
- Mit DIGA-Stabilisierung (innen).
- Verglasung mit 6 mm Einscheiben-Sicherheitsglas nach EN 12150, optional mit Pflegeleicht-Beschichtung KermiCLEAN.
- Profile aus hochwertigem eloxiertem Aluminium.
- Verstellmöglichkeit im Wandprofil 20 mm.
- Durchgehende Magnetleiste.
- DIGA erfüllt die Anforderungen der Spritzwasserschutzprüfung nach DIN EN 14428.
- Im Lieferumfang enthalten: Befestigungsmaterial.

### Aufmaß + Montage

Informationen zu Aufmaß + Montage siehe Seite 78 – 81

Kermi Duschkabinen sind zur Montage auf Duschwanne bzw. Duschplatz bestimmt. Bei anderweitiger Verwendung ist ein gleichwertiger Duschbereich (Gefälle, Abdichtung nach DIN 18534, ...) sicherzustellen.

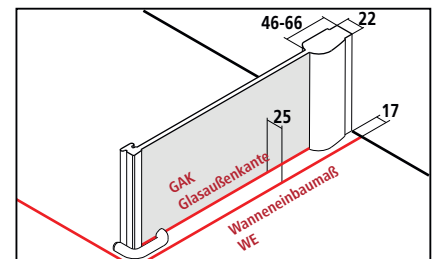



Breitenverstellmaß BV = Wanneneinbaumaß WE - 10 mm



# DI TWD

Serieinteil auf Duschwanne und Kermi Duschplatz		Seitenwand rechts und links verwendbar.										
Alle Maßangaben in mm bei lotgerechten Wänden. Schräge waagrecht max. 5 mm, andernfalls Maßanfertigung und Schrägschnitt erforderlich. Höhe 1850 mm (DI TWD ...18...K) gleicher Preis wie 2000 mm.												
Höhe Duschkabine	Wanneneinbaumaß WE	Glasaußenkante GAK	Duschwanne Duschplatz	Breite Seitenwand freistehend	Artikelnummer Silber Hochglanz = V ESG Klar = A	Preis EUR o. MwSt. I/2021	Artikelnummer Weiß = 2 ESG Klar = A	Preis EUR o. MwSt. I/2021	Artikelnummer Silber Hochglanz = V ESG Klar mit KermiCLEAN = P	Preis EUR o. MwSt. I/2021	Artikelnummer Weiß = 2 ESG Klar mit KermiCLEAN = P	Preis EUR o. MwSt. I/2021
2000	690-710	665-685	700	667-687	DI TWD 07020 VAK	909,-	DI TWD 07020 2AK	909,-	DI TWD 07020 VPK	1071,-	DI TWD 07020 2PK	1071,-
	740-760	715-735	750	717-737	DI TWD 07520 VAK		DI TWD 07520 2AK		DI TWD 07520 VPK		DI TWD 07520 2PK	
	765-785	740-760	750	742-762	DI TWD 07820 VAK		DI TWD 07820 2AK		DI TWD 07820 VPK		DI TWD 07820 2PK	
	790-810	765-785	800	767-787	DI TWD 08020 VAK		DI TWD 08020 2AK		DI TWD 08020 VPK		DI TWD 08020 2PK	
	815-835	790-810	800	792-812	DI TWD 08320 VAK		DI TWD 08320 2AK		DI TWD 08320 VPK		DI TWD 08320 2PK	
	890-910	865-885	900	867-887	DI TWD 09020 VAK		DI TWD 09020 2AK		DI TWD 09020 VPK		DI TWD 09020 2PK	
	915-935	890-910	900	892-912	DI TWD 09320 VAK		DI TWD 09320 2AK		DI TWD 09320 VPK		DI TWD 09320 2PK	
	990-1010	965-985	1000	967-987	DI TWD 10020 VAK	963,-	DI TWD 10020 2AK	963,-	DI TWD 10020 VPK	1125,-	DI TWD 10020 2PK	1125,-
	1015-1035	990-1010	1000	992-1012	DI TWD 10320 VAK		DI TWD 10320 2AK		DI TWD 10320 VPK		DI TWD 10320 2PK	
	1090-1110	1065-1085	1100	1067-1087	DI TWD 11020 VAK		DI TWD 11020 2AK		DI TWD 11020 VPK		DI TWD 11020 2PK	
1190-1210	1165-1185	1200	1167-1187	DI TWD 12020 VAK		DI TWD 12020 2AK		DI TWD 12020 VPK		DI TWD 12020 2PK		
1215-1235	1190-1210	1200	1192-1212	DI TWD 12320 VAK		DI TWD 12320 2AK		DI TWD 12320 VPK		DI TWD 12320 2PK		

Maßanfertigung nur nach Maßblatt		Bei Bestellung bitte immer angeben:								Seitenwand rechts und links verwendbar.	
Alle Maßangaben in mm. Seitenwand auf Badewanne nicht möglich! Breitenverstellmöglichkeit Maßanfertigung + 10 mm / - 10 mm.		Maß = Wanneneinbaumaß Maß = Glasaußenkante Siehe hierzu auch Seite 80-81.									
Höhe Duschkabine	Wanneneinbaumaß WE max. 1450	Artikelnummer Silber Hochglanz ESG Klar	Preis EUR o. MwSt. I/2021	Artikelnummer Weiß ESG Klar	Preis EUR o. MwSt. I/2021	Artikelnummer Silber Hochglanz ESG Klar mit KermiCLEAN	Preis EUR o. MwSt. I/2021	Artikelnummer Weiß ESG Klar mit KermiCLEAN	Preis EUR o. MwSt. I/2021	Bestellangaben	
bis 2050	bis 950	DI TWD	937,-	DI TWD	937,-	DI TWD	1099,-	DI TWD	1099,-	DI TWD	
	951-1250	DI TWD	990,-	DI TWD	990,-	DI TWD	1152,-	DI TWD	1152,-	+ Höhe Duschkabine	
	1251-1450	DI TWD	1102,-	DI TWD	1102,-	DI TWD	1264,-	DI TWD	1264,-	+ Wanneneinbaumaß /	
2051-2200	bis 950	DI TWD	1047,-	DI TWD	1047,-	DI TWD	1209,-	DI TWD	1209,-	Glasaußenkante	
	951-1250	DI TWD	1102,-	DI TWD	1102,-	DI TWD	1264,-	DI TWD	1264,-	+ Oberfläche	
	1251-1450	DI TWD	1211,-	DI TWD	1211,-	DI TWD	1373,-	DI TWD	1373,-	+ Glas	
	Schrägschnitt	+ EUR 120,- auf Preis Maßanfertigung je Schrägschnitt									
	Ausschnitt	+ EUR 120,- auf Preis Maßanfertigung je Ausschnitt									
	Sonderkonstruktion	auf Anfrage									

Gläser	Aufpreis auf ESG Klar		Aufpreis auf ESG Klar mit KermiCLEAN	
	Code	Preis	Code	Preis
■ ESG Milchglas SR Opaco	U	+ 348,-	Y	+ 348,-
■ ESG Farbglas Grau	L	+ 348,-	M	+ 348,-

Bestellbeispiel:  
**DI TWD 07020 VYK**  
**V** = Silber Hochglanz  
**Y** = ESG Milchglas SR Opaco mit KermiCLEAN

- Handtuchhalter 660 mm werksseitig vormontiert + EUR 246,- auf Preis Maßanfertigung, weitere Infos Seite 354
- Handtuchhalter 340 mm werksseitig vormontiert + EUR 193,- auf Preis Maßanfertigung, weitere Infos Seite 354

## KermiEXTRA Preis EUR o. MwSt. I/2021 Aufpreis auf Preis Serieinteil / Maßanfertigung

Sandgestrahlte Gläser	Dekor Stripe 2, Stripe 4 <b>192,-</b>	Alle weiteren Kermi Dekore	<b>251,-</b>	Individuelle Dekore auf Anfrage.	Seite 752-765
Spiegelglas	Breite in mm je Artikel	- 550 <b>280,-</b>	551-950 <b>483,-</b>	951-1250 <b>688,-</b>	ab 1251 <b>966,-</b>
Oberflächen	auf Silber Hochglanz	<b>197,-</b>			Seite 770-773



### Einbaumöglichkeiten

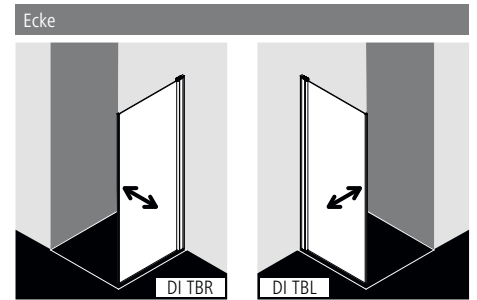

Für ideale Bedienung und noch bequemeres Öffnen und Schließen der beweglichen Seitenwand.  
Optional mit Zusatzgriff innen und außen auf Seitenwand beweglich über KermiEXTRA ohne Aufpreis lieferbar.

### Produktleistung

- Zur Kombination mit DI 2SR/L Pendel-Falлтür.
- Teilgerahmte Seitenwand mit einem Glasflügel, ohne Bodenschwelle nach innen und außen öffnend, mit Bodenschwelle nur nach innen schwenkbar.
- Seitenwand zur Reinigung und Durchlüftung nach innen schwenkbar.
- Verglasung mit 6 mm Einscheiben-Sicherheitsglas nach EN 12150, optional mit Pflegeleicht-Beschichtung KermiCLEAN.
- Profile aus hochwertigem eloxiertem Aluminium.
- Verstellmöglichkeit im Wandgelenkprofil 20 mm.
- Wandgelenkprofil mit Hebe-Senk-Mechanismus.
- Durchgehende Magnetleiste und Dichtprofile, waagerechte Dichtleiste.
- Mit Bodenschwelle (Höhe 6 mm) ●●, oder ohne Bodenschwelle (bodenfrei) installierbar ●●●, siehe Seite 84-85.
- DIGA erfüllt die Anforderungen der Spritzwasserschutzprüfung nach DIN EN 14428.
- Im Lieferumfang enthalten: Befestigungsmaterial.

### Aufmaß + Montage

Informationen zu Aufmaß + Montage siehe Seite 78 – 81

Kermi Duschkabinen sind zur Montage auf Duschwanne bzw. Duschplatz bestimmt. Bei anderweitiger Verwendung ist ein gleichwertiger Duschbereich (Gefälle, Abdichtung nach DIN 18534, ...) sicherzustellen.

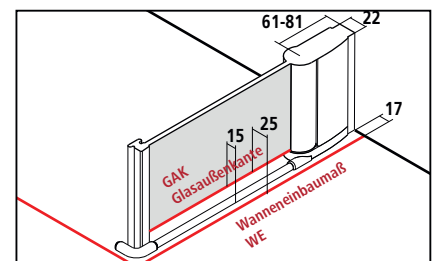



Breitenverstellmaß BV = Wanneneinbaumaß WE - 10 mm



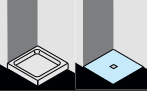

# DI TBR/L

Serienteil auf Duschwanne und Kermi Duschplatz			Bei Bestellung bitte immer angeben.								
 Alle Maßangaben in mm bei lotgerechten Wänden. Schräge waagrecht max. 5 mm, andernfalls Maßanfertigung und Schrägschnitt auf Anfrage. Höhe 1867 mm (DI TBR/L ...18...K) gleicher Preis wie 2017 mm.			DI TBR = Seitenwand rechts DI TBL = Seitenwand links								
Höhe Duschkabine	Wanneneinbaumaß WE	Glasaußenkante GAK	Duschwanne Duschplatz	Artikelnummer Silber Hochglanz = V ESG Klar = A	Preis EUR o. MwSt. I/2021	Artikelnummer Weiß = 2 ESG Klar = A	Preis EUR o. MwSt. I/2021	Artikelnummer Silber Hochglanz = V ESG Klar mit KermiCLEAN = P	Preis EUR o. MwSt. I/2021	Artikelnummer Weiß = 2 ESG Klar mit KermiCLEAN = P	Preis EUR o. MwSt. I/2021
2017	690-710	665-685	700	DI TBR/L 07020 VAK	909,-	DI TBR/L 07020 2AK	909,-	DI TBR/L 07020 VPK	1071,-	DI TBR/L 07020 2PK	1071,-
	740-760	715-735	750	DI TBR/L 07520 VAK		DI TBR/L 07520 2AK		DI TBR/L 07520 VPK		DI TBR/L 07520 2PK	
	765-785	740-760	750	DI TBR/L 07820 VAK		DI TBR/L 07820 2AK		DI TBR/L 07820 VPK		DI TBR/L 07820 2PK	
	790-810	765-785	800	DI TBR/L 08020 VAK		DI TBR/L 08020 2AK		DI TBR/L 08020 VPK		DI TBR/L 08020 2PK	
	815-835	790-810	800	DI TBR/L 08320 VAK		DI TBR/L 08320 2AK		DI TBR/L 08320 VPK		DI TBR/L 08320 2PK	
	890-910	865-885	900	DI TBR/L 09020 VAK		DI TBR/L 09020 2AK		DI TBR/L 09020 VPK		DI TBR/L 09020 2PK	
	915-935	890-910	900	DI TBR/L 09320 VAK		DI TBR/L 09320 2AK		DI TBR/L 09320 VPK		DI TBR/L 09320 2PK	
	990-1010	965-985	1000	DI TBR/L 10020 VAK	963,-	DI TBR/L 10020 2AK	963,-	DI TBR/L 10020 VPK	1125,-	DI TBR/L 10020 2PK	1125,-
	1015-1035	990-1010	1000	DI TBR/L 10320 VAK		DI TBR/L 10320 2AK		DI TBR/L 10320 VPK		DI TBR/L 10320 2PK	
	1090-1110	1065-1085	1100	DI TBR/L 11020 VAK		DI TBR/L 11020 2AK		DI TBR/L 11020 VPK		DI TBR/L 11020 2PK	
	1190-1210	1165-1185	1200	DI TBR/L 12020 VAK		DI TBR/L 12020 2AK		DI TBR/L 12020 VPK		DI TBR/L 12020 2PK	
1215-1235	1190-1210	1200	DI TBR/L 12320 VAK		DI TBR/L 12320 2AK		DI TBR/L 12320 VPK		DI TBR/L 12320 2PK		

Maßanfertigung nur nach Maßblatt			Bei Bestellung bitte immer angeben:							
 Alle Maßangaben in mm. Seitenwand auf Badewanne nicht möglich! Breitenverstellmöglichkeit Maßanfertigung + 10 mm / - 10 mm.			DI TBR = Seitenwand rechts DI TBL = Seitenwand links Maß = Wanneneinbaumaß Maß = Glasaußenkante Siehe hierzu auch Seite 80-81.							
Höhe Duschkabine	Wanneneinbaumaß WE max. 1250	Artikelnummer Silber Hochglanz ESG Klar	Preis EUR o. MwSt. I/2021	Artikelnummer Weiß ESG Klar	Preis EUR o. MwSt. I/2021	Artikelnummer Silber Hochglanz ESG Klar mit KermiCLEAN	Preis EUR o. MwSt. I/2021	Artikelnummer Weiß ESG Klar mit KermiCLEAN	Preis EUR o. MwSt. I/2021	Bestellangaben
bis 2067	bis 950	DI TBR/L	937,-	DI TBR/L	937,-	DI TBR/L	1099,-	DI TBR/L	1099,-	DI TBR/L
	951-1250	DI TBR/L	990,-	DI TBR/L	990,-	DI TBR/L	1152,-	DI TBR/L	1152,-	+ Höhe Duschkabine + Wanneneinbaumaß / Glasaußenkante
2068-2217	bis 950	DI TBR/L	1047,-	DI TBR/L	1047,-	DI TBR/L	1209,-	DI TBR/L	1209,-	+ Oberfläche
	951-1250	DI TBR/L	1102,-	DI TBR/L	1102,-	DI TBR/L	1264,-	DI TBR/L	1264,-	+ Glas

 Sonderkonstruktion auf Anfrage

Gläser	Aufpreis auf ESG Klar		Aufpreis auf ESG Klar mit KermiCLEAN	
	Code	Preis	Code	Preis
■ Weitere Gläser über KermiEXTRA.				
■ ESG Milchglas SR Opaco	U	+ 348,-	Y	+ 348,-
■ ESG Farbglas Grau	L	+ 348,-	M	+ 348,-

Bestellbeispiel:  
**DI TBR 07020 VYK**  
**V** = Silber Hochglanz  
**Y** = ESG Milchglas SR Opaco mit KermiCLEAN

- Handtuchhalter 660 mm werksseitig vormontiert + EUR 246,- auf Preis Maßanfertigung, weitere Infos Seite 354
  - Handtuchhalter 340 mm werksseitig vormontiert + EUR 193,- auf Preis Maßanfertigung, weitere Infos Seite 354
- Handtuchhalter mit Zusatzgriff nicht möglich.

KermiEXTRA		Preis EUR o. MwSt. I/2021	
		Aufpreis auf Preis Serienteil / Maßanfertigung	
Griffe	PE, FI, AT1, RA, LI	<b>169,-</b>	Seite 746-751
Sandgestrahlte Gläser	Dekor Stripe 2, Stripe 4	<b>192,-</b> Alle weiteren Kermi Dekore	<b>251,-</b> Individuelle Dekore auf Anfrage. Seite 752-765
Spiegelglas	Breite in mm je Artikel	- 550 <b>280,-</b> 551-950 <b>483,-</b> 951-1250 <b>688,-</b>	Seite 766-769
Oberflächen	auf Silber Hochglanz	<b>356,-</b>	Seite 770-773

Seitenwand verkürzt neben Badewanne



Einbaumöglichkeiten

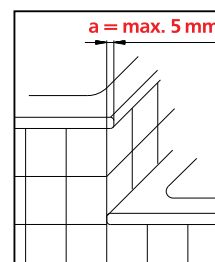
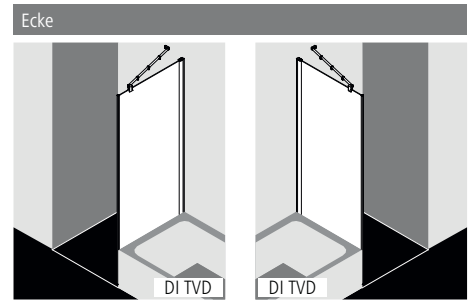

Überstehender Wulst **a** bei Anschluss Badewanne an Duschwanne **max. 5 mm**.

Produktleistung

- Zur Kombination mit DI 2SR/L Pendel-Falлтür.
- Teilgerahmte verkürzte Seitenwand neben Badewanne.
- Mit DIGA-Stabilisierung (innen).
- Verglasung mit 6 mm Einscheiben-Sicherheitsglas nach EN 12150, optional mit Pflegeleicht-Beschichtung KermiCLEAN.
- Profile aus hochwertigem eloxiertem Aluminium.
- Verstellmöglichkeit im Wandprofil 20 mm.
- Durchgehende Magnetleiste.
- DIGA erfüllt die Anforderungen der Spritzwasserschutzprüfung nach DIN EN 14428.
- Im Lieferumfang enthalten: Befestigungsmaterial.

Aufmaß + Montage

Informationen zu Aufmaß + Montage siehe Seite 78 – 81

Kermi Duschkabinen sind zur Montage auf Duschwanne bzw. Duschplatz bestimmt. Bei anderweitiger Verwendung ist ein gleichwertiger Duschbereich (Gefälle, Abdichtung nach DIN 18534, ...) sicherzustellen.

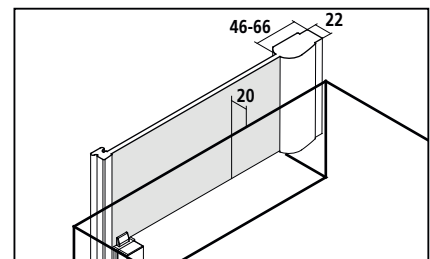



Breitenverstellmaß BV = Wanneneinbaumaß WE - 10 mm



# DI TVD

Serienteil auf Duschwanne					Seitenwand rechts und links verwendbar.							
Alle Maßangaben in mm bei lotgerechten Wänden. Seitenwand auf Badewanne nicht möglich! Höhe 1600 mm (DI TVD ...16..K) gleicher Preis wie 1750 mm. Serienhöhe 1600 mm passend zu Tür H = 1867 mm, echte Höhe 1640 mm.												
Höhe Duschkabine	Wanneneinbaumaß WE	Duschwanne	Echte Höhe DI TVD	Höhendifferenz Duschwanne zu Badewanne	Artikelnummer Silber Hochglanz = V ESG Klar = A	Preis EUR o. MwSt. I/2021	Artikelnummer Weiß = 2 ESG Klar = A	Preis EUR o. MwSt. I/2021	Artikelnummer Silber Hochglanz = V ESG Klar mit KermiCLEAN = P	Preis EUR o. MwSt. I/2021	Artikelnummer Weiß = 2 ESG Klar mit KermiCLEAN = P	Preis EUR o. MwSt. I/2021
1750 passend zu Tür H = 2017	690-710	700	1790	min. 250	DI TVD 07017 VAK	909,-	DI TVD 07017 2AK	909,-	DI TVD 07017 VPK	1071,-	DI TVD 07017 2PK	1071,-
	740-760	750	1790	min. 250	DI TVD 07517 VAK		DI TVD 07517 2AK		DI TVD 07517 VPK		DI TVD 07517 2PK	
	790-810	800	1790	min. 250	DI TVD 08017 VAK		DI TVD 08017 2AK		DI TVD 08017 VPK		DI TVD 08017 2PK	
	890-910	900	1790	min. 250	DI TVD 09017 VAK		DI TVD 09017 2AK		DI TVD 09017 VPK		DI TVD 09017 2PK	
	990-1010	1000	1790	min. 250	DI TVD 10017 VAK	963,-	DI TVD 10017 2AK	963,-	DI TVD 10017 VPK	1125,-	DI TVD 10017 2PK	1125,-

Maßanfertigung nur nach Maßblatt					Bei Bestellung bitte immer angeben:							
Alle Maßangaben in mm. Seitenwand auf Badewanne nicht möglich! Breitenverstellmöglichkeit Maßanfertigung + 10 mm / - 10 mm.												
Höhe Duschkabine	Wanneneinbaumaß WE max. 1450	Artikelnummer Silber Hochglanz ESG Klar	Preis EUR o. MwSt. I/2021	Artikelnummer Weiß ESG Klar	Preis EUR o. MwSt. I/2021	Artikelnummer Silber Hochglanz ESG Klar mit KermiCLEAN	Preis EUR o. MwSt. I/2021	Artikelnummer Weiß ESG Klar mit KermiCLEAN	Preis EUR o. MwSt. I/2021	Bestellangaben		
bis 2050	bis 950	DI TVD	937,-	DI TVD	937,-	DI TVD	1099,-	DI TVD	1099,-	DI TVD		
	951-1250	DI TVD	990,-	DI TVD	990,-	DI TVD	1152,-	DI TVD	1152,-	+ Höhe Duschkabine		
	1251-1450	DI TVD	1102,-	DI TVD	1102,-	DI TVD	1264,-	DI TVD	1264,-	+ Wanneneinbaumaß		
2051-2200	bis 950	DI TVD	1047,-	DI TVD	1047,-	DI TVD	1209,-	DI TVD	1209,-	+ Oberfläche		
	951-1250	DI TVD	1102,-	DI TVD	1102,-	DI TVD	1264,-	DI TVD	1264,-	+ Glas		
	1251-1450	DI TVD	1211,-	DI TVD	1211,-	DI TVD	1373,-	DI TVD	1373,-			

	Schrägschnitt	+ EUR 120,- auf Preis Maßanfertigung je Schrägschnitt
	Ausschnitt	+ EUR 120,- auf Preis Maßanfertigung je Ausschnitt
	Sonderkonstruktion	auf Anfrage

Gläser	Aufpreis auf ESG Klar		Aufpreis auf ESG Klar mit KermiCLEAN	
	Code	Preis	Code	Preis
■ Weitere Gläser über KermiEXTRA.				
■ ESG Milchglas SR Opaco	U	+ 348,-	Y	+ 348,-
■ ESG Farbglas Grau	L	+ 348,-	M	+ 348,-

Bestellbeispiel:  
**DI TVD 07017 VYK**  
 V = Silber Hochglanz  
 Y = ESG Milchglas SR Opaco mit KermiCLEAN

- Handtuchhalter 660 mm werksseitig vormontiert + EUR 246,- auf Preis Maßanfertigung, weitere Infos Seite 354
- Handtuchhalter 340 mm werksseitig vormontiert + EUR 193,- auf Preis Maßanfertigung, weitere Infos Seite 354

## KermiEXTRA Preis EUR o. MwSt. I/2021 Aufpreis auf Preis Serienteil / Maßanfertigung

Sandgestrahlte Gläser	Dekor Stripe 2, Stripe 4	192,-	Alle weiteren Kermi Dekore	251,-	Individuelle Dekore auf Anfrage.	Seite 752-765				
Spiegelglas	Breite in mm je Artikel	- 550	280,-	551-950	483,-	951-1250	688,-	ab 1251	966,-	Seite 766-769
Oberflächen	auf Silber Hochglanz	197,-								Seite 770-773

## EckEinstieg 2-teilig (Pendel-Falлтüren) - Halbteil



## Einbaumöglichkeiten

Ecke: DI 2CR und DI 2CL

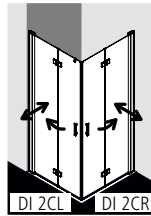

Ecke: DI 2CR/L und DI 1ER/L (Seite 344)

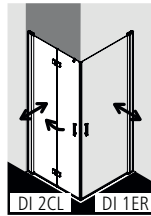

Ecke: DI 1EL und DI 2CR

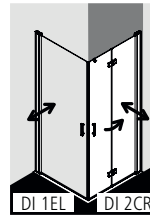

Ecke: DI 2CR/L und DI EPR/L (Seite 346)

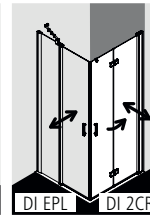
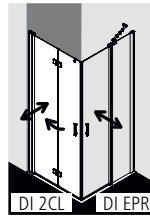

Ecke: DI 2CR/L und DI F2R/L (Seite 342)

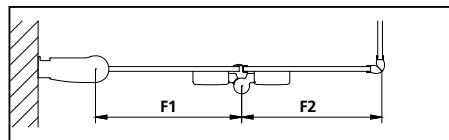
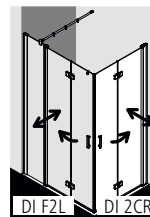
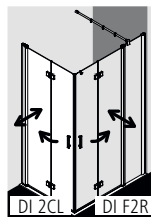

Für ideale Zweihand-Bedienung und noch bequemeres Öffnen und Schließen der Pendel-Falлтür. Optional mit Zusatzgriff innen und außen auf Türflügel 1 über KermaEXTRA ohne Aufpreis lieferbar (bis Höhe Duschkabine 2067 mm).

## Produktleistung

- Kompletter EckEinstieg besteht aus DI 2CR EckEinstieg 2-teilig (Pendel-Falлтüren) Halbteil rechts und DI 2CL EckEinstieg 2-teilig (Pendel-Falлтüren) Halbteil links.
- Halbtteile unterschiedlicher Breite beliebig kombinierbar.
- Kombination mit DI 1ER/L EckEinstieg (Pendeltür) Halbteil / DI EPR/L EckEinstieg 2-teilig (Pendeltür mit Festfeld) Halbteil / DI F2R/L EckEinstieg 2-teilig (Pendel-Falлтür mit Festfeld) Halbteil möglich.
- Teilgerahmter EckEinstieg mit vier Glasflügeln, im Wandgelenkprofil 90° nach innen und außen schwenkbar, im Beschlagsgelenk 180° nach außen schwenkbar.
- Verglasung mit 6 mm Einscheiben-Sicherheitsglas nach EN 12150, optional mit Pflegeleicht-Beschichtung KermaCLEAN.
- Profile aus hochwertigem eloxiertem Aluminium, Beschlagsgelenke und Griffe aus hochwertigem Metall.
- Verstellmöglichkeit im Wandgelenkprofil 20 mm.
- Wandgelenkprofile mit Hebe-Senk-Mechanismus.
- Beschlagsgelenke mit Hebe-Senk-Mechanismus und innen bündig mit der Glasoberfläche.
- Durchgehende Magnetleisten und Dichtprofile, waagerechte Dichtleiste mit Wasserabpralleffekt.
- Mit Bodenschwelle (Höhe 6 mm) oder ohne Bodenschwelle (bodenfrei) installierbar , siehe Seite 84-85.
- DIGA erfüllt die Anforderungen der Spritzwasserschutzprüfung nach DIN EN 14428.
- Im Lieferumfang enthalten: Befestigungsmaterial. Ein frei platzierbarer transparenter Handtuchhalter-Haken.

## Aufmaß + Montage

Informationen zu Aufmaß + Montage siehe Seite 78 – 81

Kerma Duschkabinen sind zur Montage auf Duschanne bzw. Duschkabine bestimmt. Bei anderweitiger Verwendung ist ein gleichwertiger Duschbereich (Gefälle, Abdichtung nach DIN 18534, ...) sicherzustellen.

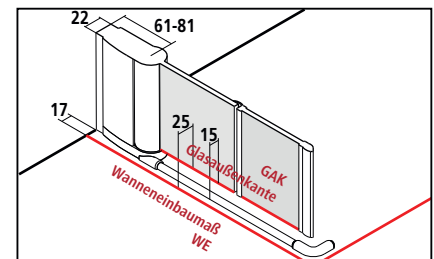

Breitenverstellmaß BV = Wanneneinbaumaß WE - 10 mm



# DI 2CR + DI 2CL

Serienteil auf Duschwanne und Kermi Duschplatz												Bei Bestellung bitte immer angeben:		
		Alle Maßangaben in mm bei lotgerechten Wänden. Schräge waagrecht max. 5 mm, andernfalls Maßanfertigung und Schrägschnitt auf Anfrage. Höhe 1867 mm (DI 2CR/L ...18..K) gleicher Preis wie 2017 mm. Der Preis für den kompletten ECKEINSTIEG addiert sich aus rechtem (DI 2CR) plus linkem (DI 2CL) Halbleil.										DI 2CR = Halbleil rechts DI 2CL = Halbleil links		
Höhe Duschkabine	Wanneneinbaumaß WE	Glasaußenkante GAK	Duschwanne Duschplatz	Diagonale Einstiegsbreite 2 Halbleile	Breite Türflügel 1 F1	Breite Türflügel 2 F2	Artikelnummer Silber Hochglanz = V ESG Klar = A	Preis EUR o. MwSt. I/2021 je Halbleil	Artikelnummer Weiß = 2 ESG Klar = A	Preis EUR o. MwSt. I/2021 je Halbleil	Artikelnummer Silber Hochglanz = V ESG Klar mit KermiCLEAN = P	Preis EUR o. MwSt. I/2021 je Halbleil	Artikelnummer Weiß = 2 ESG Klar mit KermiCLEAN = P	Preis EUR o. MwSt. I/2021 je Halbleil
2017	690-710	665-685	700	815	322	280	DI 2CR 07020 VAK DI 2CL 07020 VAK	1239,-	DI 2CR 07020 2AK DI 2CL 07020 2AK	1239,-	DI 2CR 07020 VPK DI 2CL 07020 VPK	1401,-	DI 2CR 07020 2PK DI 2CL 07020 2PK	1401,-
	740-760	715-735	750	886	372	280	DI 2CR 07520 VAK DI 2CL 07520 VAK		DI 2CR 07520 2AK DI 2CL 07520 2AK		DI 2CR 07520 VPK DI 2CL 07520 VPK		DI 2CR 07520 2PK DI 2CL 07520 2PK	
	765-785	740-760	750	921	372	305	DI 2CR 07820 VAK DI 2CL 07820 VAK		DI 2CR 07820 2AK DI 2CL 07820 2AK		DI 2CR 07820 VPK DI 2CL 07820 VPK		DI 2CR 07820 2PK DI 2CL 07820 2PK	
	790-810	765-785	800	957	372	330	DI 2CR 08020 VAK DI 2CL 08020 VAK		DI 2CR 08020 2AK DI 2CL 08020 2AK		DI 2CR 08020 VPK DI 2CL 08020 VPK		DI 2CR 08020 2PK DI 2CL 08020 2PK	
	815-835	790-810	800	992	397	330	DI 2CR 08320 VAK DI 2CL 08320 VAK		DI 2CR 08320 2AK DI 2CL 08320 2AK		DI 2CR 08320 VPK DI 2CL 08320 VPK		DI 2CR 08320 2PK DI 2CL 08320 2PK	
	890-910	865-885	900	1098	422	380	DI 2CR 09020 VAK DI 2CL 09020 VAK		DI 2CR 09020 2AK DI 2CL 09020 2AK		DI 2CR 09020 VPK DI 2CL 09020 VPK		DI 2CR 09020 2PK DI 2CL 09020 2PK	
	915-935	890-910	900	1133	447	380	DI 2CR 09320 VAK DI 2CL 09320 VAK		DI 2CR 09320 2AK DI 2CL 09320 2AK		DI 2CR 09320 VPK DI 2CL 09320 VPK		DI 2CR 09320 2PK DI 2CL 09320 2PK	
	990-1010	965-985	1000	1240	472	430	DI 2CR 10020 VAK DI 2CL 10020 VAK	1294,-	DI 2CR 10020 2AK DI 2CL 10020 2AK	1294,-	DI 2CR 10020 VPK DI 2CL 10020 VPK	1456,-	DI 2CR 10020 2PK DI 2CL 10020 2PK	1456,-
	1015-1035	990-1010	1000	1275	497	430	DI 2CR 10320 VAK DI 2CL 10320 VAK		DI 2CR 10320 2AK DI 2CL 10320 2AK		DI 2CR 10320 VPK DI 2CL 10320 VPK		DI 2CR 10320 2PK DI 2CL 10320 2PK	
	1090-1110	1065-1085	1100	1381	572	430	DI 2CR 11020 VAK DI 2CL 11020 VAK		DI 2CR 11020 2AK DI 2CL 11020 2AK		DI 2CR 11020 VPK DI 2CL 11020 VPK		DI 2CR 11020 2PK DI 2CL 11020 2PK	
	1190-1210	1165-1185	1200	1522	572	530	DI 2CR 12020 VAK DI 2CL 12020 VAK		DI 2CR 12020 2AK DI 2CL 12020 2AK		DI 2CR 12020 VPK DI 2CL 12020 VPK		DI 2CR 12020 2PK DI 2CL 12020 2PK	
	1215-1235	1190-1210	1200	1558	597	530	DI 2CR 12320 VAK DI 2CL 12320 VAK		DI 2CR 12320 2AK DI 2CL 12320 2AK		DI 2CR 12320 VPK DI 2CL 12320 VPK		DI 2CR 12320 2PK DI 2CL 12320 2PK	
	1290-1310	1265-1285	1300	1664	672	530	DI 2CR 13020 VAK DI 2CL 13020 VAK	1404,-	DI 2CR 13020 2AK DI 2CL 13020 2AK	1404,-	DI 2CR 13020 VPK DI 2CL 13020 VPK	1566,-	DI 2CR 13020 2PK DI 2CL 13020 2PK	1566,-
	1390-1410	1365-1385	1400	1805	672	630	DI 2CR 14020 VAK DI 2CL 14020 VAK		DI 2CR 14020 2AK DI 2CL 14020 2AK		DI 2CR 14020 VPK DI 2CL 14020 VPK		DI 2CR 14020 2PK DI 2CL 14020 2PK	
1415-1435	1390-1410	1400	1841	697	630	DI 2CR 14320 VAK DI 2CL 14320 VAK		DI 2CR 14320 2AK DI 2CL 14320 2AK		DI 2CR 14320 VPK DI 2CL 14320 VPK		DI 2CR 14320 2PK DI 2CL 14320 2PK		

Maßanfertigung nur nach Maßblatt												Bei Bestellung bitte immer angeben:			
		Alle Maßangaben in mm. Breitenverstellmöglichkeit Maßanfertigung +10 mm / -10 mm. Der Preis für den kompletten ECKEINSTIEG addiert sich aus rechtem (DI 2CR) plus linkem (DI 2CL) Halbleil.										DI 2CR = Halbleil rechts DI 2CL = Halbleil links		Maß = Wanneneinbaumaß Maß = Glasaußenkante Siehe hierzu auch Seite 80-81.	
Höhe Duschkabine	Wanneneinbaumaß WE max. 1450	Breite Türflügel 1, muss mindestens 30 mm größer sein als Türflügel 2! F1	Breite Türflügel 2 F2	Artikelnummer Silber Hochglanz ESG Klar	Preis EUR o. MwSt. I/2021 je Halbleil	Artikelnummer Weiß ESG Klar	Preis EUR o. MwSt. I/2021 je Halbleil	Artikelnummer Silber Hochglanz ESG Klar mit KermiCLEAN	Preis EUR o. MwSt. I/2021 je Halbleil	Artikelnummer Weiß ESG Klar mit KermiCLEAN	Preis EUR o. MwSt. I/2021 je Halbleil	Bestellangaben			
bis 2067	bis 950	min. 250	min. 220	DI 2CR / 2CL	1266,-	DI 2CR / 2CL	1266,-	DI 2CR / 2CL	1428,-	DI 2CR / 2CL	1428,-	DI 2CR / 2CL			
	951-1250	min. 250	min. 220	DI 2CR / 2CL	1322,-	DI 2CR / 2CL	1322,-	DI 2CR / 2CL	1484,-	DI 2CR / 2CL	1484,-	+ Höhe Duschkabine			
	1251-1450	min. 250	min. 220	DI 2CR / 2CL	1431,-	DI 2CR / 2CL	1431,-	DI 2CR / 2CL	1593,-	DI 2CR / 2CL	1593,-	+ Wanneneinbaumaß / Glasaußenkante			
2068-2217 mit drittem Beschlag	bis 950	min. 250	min. 220	DI 2CR / 2CL	1376,-	DI 2CR / 2CL	1376,-	DI 2CR / 2CL	1538,-	DI 2CR / 2CL	1538,-	+ Breite Türflügel 1			
	951-1250	min. 250	min. 220	DI 2CR / 2CL	1431,-	DI 2CR / 2CL	1431,-	DI 2CR / 2CL	1593,-	DI 2CR / 2CL	1593,-	+ Breite Türflügel 2			
	1251-1450	min. 250	min. 220	DI 2CR / 2CL	1541,-	DI 2CR / 2CL	1541,-	DI 2CR / 2CL	1703,-	DI 2CR / 2CL	1703,-	+ Oberfläche + Glas			

	Schrägschnitt in Türflügel 2	+ EUR 280,- auf Preis Maßanfertigung je Schrägschnitt je Halbleil
	Sonderkonstruktion	auf Anfrage

Gläser	Aufpreis auf ESG Klar je Halbleil		Aufpreis auf ESG Klar mit KermiCLEAN je Halbleil		Bestellbeispiel: DI 2CR 07020 VYK V = Silber Hochglanz Y = ESG Milchglas SR Opaco mit KermiCLEAN
	Code	Preis	Code	Preis	
Weitere Gläser über KermiEXTRA.					
■ ESG Milchglas SR Opaco	U	+ 348,-	Y	+ 348,-	
■ ESG Farbglas Grau	L	+ 348,-	M	+ 348,-	

KermiEXTRA										Preis EUR o. MwSt. I/2021 Aufpreis auf Preis Serienteil / Maßanfertigung je Halbleil	
Griffe	PE, AT1, RA, LI	<b>169,-</b>								Seite 746-751	
Sandgestrahlte Gläser	Dekor Stripe 2, Stripe 4	<b>192,-</b>	Alle weiteren Kermi Dekore	<b>251,-</b>	Individuelle Dekore auf Anfrage.					Seite 752-765	
Spiegelglas	Breite in mm je Artikel	- 550	<b>280,-</b>	551-950	<b>483,-</b>	951-1250	<b>688,-</b>	ab 1251	<b>966,-</b>	Seite 766-769	
Oberflächen	auf Silber Hochglanz	<b>553,-</b>	Eckeinstieg komplett							Seite 770-773	

Eckeinstieg 2-teilig (Pendel-Falldür mit Festfeld) - Halbleil



Einbaumöglichkeiten

Ecke: DI F2R/L und DI 2CR/L (Seite 340)

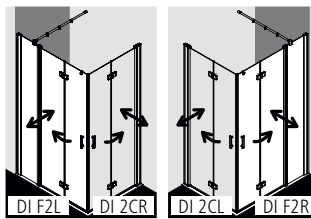

Ecke: DI F2R/L und DI 1ER/L (Seite 344)

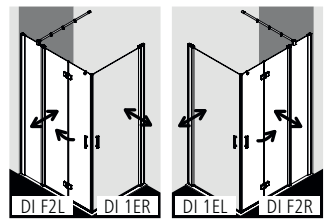

Ecke: DI F2R/L und DI EPR/L (Seite 346)

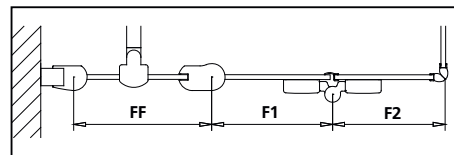
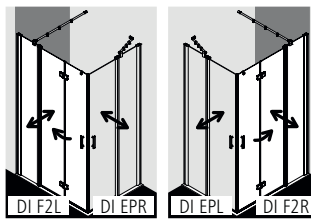

Für ideale Zweihand-Bedienung und noch bequemerer Öffnen und Schließen der Pendel-Falldür. Optional mit Zusatzgriff innen und außen auf Türflügel 1 über KermiEXTRA ohne Aufpreis lieferbar (bis Höhe Duschkabine 2067 mm).

Produktleistung

- Kompletter Eckeinstieg besteht aus DI F2R/L Eckeinstieg 2-teilig (Pendel-Falldür mit Festfeld) Halbleil und DI 2CR/L Eckeinstieg 2-teilig (Pendel-Falldüren) Halbleil / DI 1ER/L Eckeinstieg (Pendeltür) Halbleil / DI EPR/L Eckeinstieg 2-teilig (Pendeltür mit Festfeld) Halbleil.
- Kombination von zwei Halbleilen DI F2R/L (Pendel-Falldür mit Festfeld) nicht möglich.
- Teilgerahmtes Eckeinstiegshalbleil mit zwei Glasflügeln, im Gelenkprofil 90° nach innen und außen schwenkbar, im Beschlagselenk 180° nach außen schwenkbar, mit Festfeld.
- Mit 90° DIGA-Stabilisierung max. Länge 1220 mm.
- Verglasung mit 6 mm Einscheiben-Sicherheitsglas nach EN 12150, optional mit Pflegeleicht-Beschichtung KermiCLEAN.
- Profile aus hochwertigem eloxiertem Aluminium, Beschlagselenke und Griffe aus hochwertigem Metall.
- Verstellmöglichkeit im Wandprofil 20 mm.
- Türprofil mit Hebe-Senk-Mechanismus.
- Beschlagselenke mit Hebe-Senk-Mechanismus und innen bündig mit der Glasoberfläche.
- Durchgehende Magnetleiste und Dichtprofile, waagerechte Dichtleiste mit Wasserabpralleffekt.
- Mit Bodenschwelle (Höhe 6 mm)  $\blacklozenge\blacklozenge$ , oder ohne Bodenschwelle (bodenfrei) installierbar  $\blacklozenge\blacklozenge\blacklozenge$ , siehe Seite 84-85.
- DIGA erfüllt die Anforderungen der Spritzwasserschutzprüfung nach DIN EN 14428.
- Im Lieferumfang enthalten: Befestigungsmaterial. Ein frei platzierbarer transparenter Handtuchhalter-Haken.

Aufmaß + Montage

Informationen zu Aufmaß + Montage siehe Seite 78 – 81

Kermi Duschkabinen sind zur Montage auf Duschwanne bzw. Duschplatz bestimmt. Bei anderweitiger Verwendung ist ein gleichwertiger Duschbereich (Gefälle, Abdichtung nach DIN 18534, ...) sicherzustellen.

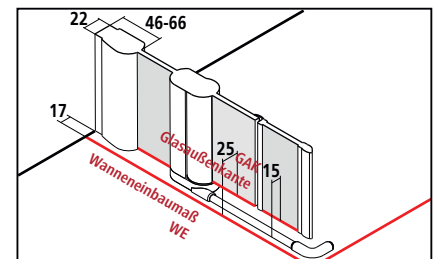

Breitenverstellmaß BV = Wanneneinbaumaß WE - 10 mm



# DI F2R + DI F2L

Serienteil auf Duschwanne und Kermi Duschplatz														Bei Bestellung bitte immer angeben:	
Alle Maßangaben in mm bei lotgerechten Wänden. Schräge waagrecht max. 5, andernfalls Maßanfertigung und Schrägschnitt auf Anfrage. Höhe 1867 mm (DI F2R/L ...18..K) gleicher Preis wie 2017 mm. Der Preis für den kompletten ECKEINSTIEG addiert sich aus rechtem plus linkem Halbleit, jeweils DI F2R/L Pendel-Falttür mit Festfeld und DI 2CR/L Pendel-Falttür / DI 1ER/L Pendeltür / DI EPR/L Pendeltür mit Festfeld.														DI F2R = Halbleit rechts DI F2L = Halbleit links	
Höhe Duschkabine	Wanneneinbaumaß WE	Glasaußenkante GAK	Duschwanne Duschplatz	Diagonale Einstiegsbreite 1 Halbleit	Breite Festfeld	Breite Türflügel 1	Breite Türflügel 2	Artikelnummer Silber Hochglanz = V ESG Klar = A	Preis EUR o. MwSt. I/2021 je Halbleit	Artikelnummer Weiß = 2 ESG Klar = A	Preis EUR o. MwSt. I/2021 je Halbleit	Artikelnummer Silber Hochglanz = V ESG Klar mit KermiCLEAN = P	Preis EUR o. MwSt. I/2021 je Halbleit	Artikelnummer Weiß = 2 ESG Klar mit KermiCLEAN = P	Preis EUR o. MwSt. I/2021 je Halbleit
2017	890-910	865-885	900	408	261-281	322	280	DI F2R/L 09020 VAK	1679,-	DI F2R/L 09020 2AK	1679,-	DI F2R/L 09020 VPK	1841,-	DI F2R/L 09020 2PK	1841,-
	915-935	890-910	900	408	286-306	322	280	DI F2R/L 09320 VAK		DI F2R/L 09320 2AK		DI F2R/L 09320 VPK		DI F2R/L 09320 2PK	
	990-1010	965-985	1000	408	361-381	322	280	DI F2R/L 10020 VAK	1734,-	DI F2R/L 10020 2AK	1734,-	DI F2R/L 10020 VPK	1896,-	DI F2R/L 10020 2PK	1896,-
	1015-1035	990-1010	1000	408	386-406	322	280	DI F2R/L 10320 VAK		DI F2R/L 10320 2AK		DI F2R/L 10320 VPK		DI F2R/L 10320 2PK	
	1090-1110	1065-1085	1100	478	361-381	372	330	DI F2R/L 11020 VAK		DI F2R/L 11020 2AK		DI F2R/L 11020 VPK		DI F2R/L 11020 2PK	
	1190-1210	1165-1185	1200	478	461-481	372	330	DI F2R/L 12020 VAK		DI F2R/L 12020 2AK		DI F2R/L 12020 VPK		DI F2R/L 12020 2PK	
	1215-1235	1190-1210	1200	478	486-506	372	330	DI F2R/L 12320 VAK		DI F2R/L 12320 2AK		DI F2R/L 12320 VPK		DI F2R/L 12320 2PK	
	1290-1310	1265-1285	1300	478	561-581	372	330	DI F2R/L 13020 VAK	1844,-	DI F2R/L 13020 2AK	1844,-	DI F2R/L 13020 VPK	2006,-	DI F2R/L 13020 2PK	2006,-
	1390-1410	1365-1385	1400	478	661-681	372	330	DI F2R/L 14020 VAK		DI F2R/L 14020 2AK		DI F2R/L 14020 VPK		DI F2R/L 14020 2PK	
1415-1435	1390-1410	1400	478	686-706	372	330	DI F2R/L 14320 VAK		DI F2R/L 14320 2AK		DI F2R/L 14320 VPK		DI F2R/L 14320 2PK		

Maßanfertigung nur nach Maßblatt														Bei Bestellung bitte immer angeben:	
Alle Maßangaben in mm. Breitenverstellmöglichkeit Maßanfertigung + 10 mm / - 10 mm. Der Preis für den kompletten ECKEINSTIEG addiert sich aus rechtem plus linkem Halbleit, jeweils DI F2R/L Pendel-Falttür mit Festfeld und DI 2CR/L Pendel-Falttür / DI 1ER/L Pendeltür / DI EPR/L Pendeltür mit Festfeld.														DI F2R = Halbleit rechts DI F2L = Halbleit links	
Höhe Duschkabine	Wanneneinbaumaß WE max. 1550	Breite Türflügel 1, muss mindestens 30 mm größer sein als Türflügel 2! F1	Breite Türflügel 2 F2	Gesamtbreite F1+ F2	Artikelnummer Silber Hochglanz ESG Klar	Preis EUR o. MwSt. I/2021 je Halbleit	Artikelnummer Weiß ESG Klar	Preis EUR o. MwSt. I/2021 je Halbleit	Artikelnummer Silber Hochglanz ESG Klar mit KermiCLEAN	Preis EUR o. MwSt. I/2021 je Halbleit	Artikelnummer Weiß ESG Klar mit KermiCLEAN	Preis EUR o. MwSt. I/2021 je Halbleit	Bestellangaben		
bis 2067	bis 950	min. 250	min. 220	max. 700	DI F2R / F2L	1705,-	DI F2R / F2L	1705,-	DI F2R / F2L	1867,-	DI F2R / F2L	1867,-	DI F2R / F2L		
	951-1250	min. 250	min. 220	max. 700	DI F2R / F2L	1762,-	DI F2R / F2L	1762,-	DI F2R / F2L	1924,-	DI F2R / F2L	1924,-	+ Höhe Duschkabine		
	1251-1550	min. 250	min. 220	max. 700	DI F2R / F2L	1871,-	DI F2R / F2L	1871,-	DI F2R / F2L	2033,-	DI F2R / F2L	2033,-	+ Wanneneinbaumaß / Glasaußenkante		
2068-2217 mit drittem Beschlag	bis 950	min. 250	min. 220	max. 700	DI F2R / F2L	1816,-	DI F2R / F2L	1816,-	DI F2R / F2L	1978,-	DI F2R / F2L	1978,-	+ Breite Türflügel 1		
	951-1250	min. 250	min. 220	max. 700	DI F2R / F2L	1871,-	DI F2R / F2L	1871,-	DI F2R / F2L	2033,-	DI F2R / F2L	2033,-	+ Breite Türflügel 2		
	1251-1550	min. 250	min. 220	max. 700	DI F2R / F2L	1981,-	DI F2R / F2L	1981,-	DI F2R / F2L	2143,-	DI F2R / F2L	2143,-	+ Oberfläche + Glas		

	Schrägschnitt im Festfeld	+ EUR 280,- auf Preis Maßanfertigung je Schrägschnitt je Halbleit
	Ausschnitt im Festfeld	+ EUR 280,- auf Preis Maßanfertigung je Ausschnitt je Halbleit
	Sonderkonstruktion	auf Anfrage

Gläser	Aufpreis auf ESG Klar je Halbleit		Aufpreis auf ESG Klar mit KermiCLEAN je Halbleit	
	Code	Preis	Code	Preis
■ ESG Milchglas SR Opaco	U	+ 348,-	Y	+ 348,-
■ ESG Farbglas Grau	L	+ 348,-	M	+ 348,-

Bestellbeispiel:  
**DI F2R 09020 VYK**  
 V = Silber Hochglanz  
 Y = ESG Milchglas SR Opaco mit KermiCLEAN

KermiEXTRA		Preis EUR o. MwSt. I/2021	
		Aufpreis auf Preis Serienteil / Maßanfertigung je Halbleit	
Griffe	PE, AT1, RA, LI	<b>169,-</b>	Seite 746-751
Sandgestrahlte Gläser	Dekor Stripe 2, Stripe 4	<b>192,-</b> Alle weiteren Kermi Dekore	<b>251,-</b> Individuelle Dekore auf Anfrage. Seite 752-765
Spiegelglas	Breite in mm je Artikel	- 550 <b>280,-</b> 551-950 <b>483,-</b> 951-1250 <b>688,-</b> ab 1251 <b>966,-</b>	Seite 766-769
Oberflächen	auf Silber Hochglanz	<b>553,-</b> ECKEINSTIEG komplett	Seite 770-773

Eckeinstieg (Pendeltür) - Halbteil



Einbaumöglichkeiten

Ecke: DI 1ER/L und DI 2CR/L (Seite 340)

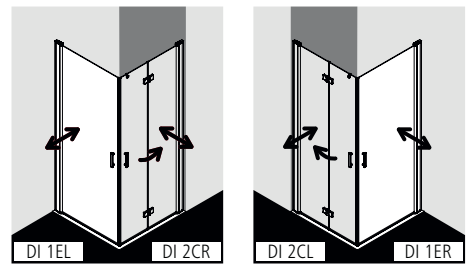

Ecke: DI 1ER/L und DI F2R/L (Seite 342)

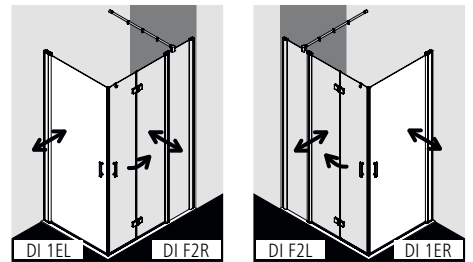

Produktleistung

- Kompletter Eckeinstieg besteht aus DI 1ER/L Eckeinstieg (Pendeltür) Halbteil und DI 2CR/L Eckeinstieg 2-teilig (Pendel-Falttüren) Halbteil / DI F2R/L Eckeinstieg 2-teilig (Pendel-Falttür mit Festfeld).
- Kombination von zwei Halbtteilen DI 1ER/L (Pendeltür) nicht möglich.
- Teilgerahmtes Eckeinstiegshalbteil mit einem Glasflügel, nach innen und außen öffnend.
- Verglasung mit 6 mm Einscheiben-Sicherheitsglas nach EN 12150, optional mit Pflegeleicht-Beschichtung KermiCLEAN.
- Profile aus hochwertigem eloxiertem Aluminium, Griffe aus hochwertigem Metall.
- Verstellmöglichkeit im Wandgelenkprofil 20 mm.
- Wandgelenkprofil mit Hebe-Senk-Mechanismus.
- Durchgehende Magnetleiste und Dichtprofile, waagerechte Dichtleiste mit Wasserabpralleffekt.
- Mit Bodenschwelle (Höhe 6 mm) 🍀🍀, oder ohne Bodenschwelle (bodenfrei) installierbar 🍀🍀🍀, siehe Seite 84-85.
- DIGA erfüllt die Anforderungen der Spritzwasserschutzprüfung nach DIN EN 14428.
- Im Lieferumfang enthalten: Befestigungsmaterial. Ein frei platzierbarer transparenter Handtuchhalter-Haken.

Aufmaß + Montage

Informationen zu Aufmaß + Montage siehe Seite 78 – 81

Kermi Duschkabinen sind zur Montage auf Duschwanne bzw. Duschplatz bestimmt. Bei anderweitiger Verwendung ist ein gleichwertiger Duschbereich (Gefälle, Abdichtung nach DIN 18534, ...) sicherzustellen.

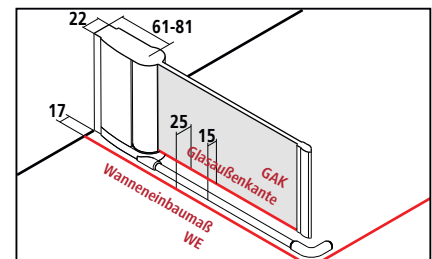

Breitenverstellmaß BV = Wanneneinbaumaß WE - 10 mm





# DI 1ER + DI 1EL

Serienteil auf Duschwanne und Kermi Duschplatz										Bei Bestellung bitte immer angeben:		
Alle Maßangaben in mm bei lotgerechten Wänden. Schräge waagrecht max. 5 mm, andernfalls Maßanfertigung und Schrägschnitt auf Anfrage. Höhe 1867 mm (DI 1ER/L ...18..K) gleicher Preis wie 2017 mm. Der Preis für den kompletten Eckeinstieg addiert sich aus rechtem plus linkem Halbleit, jeweils DI 1ER/L Pendeltüre und DI 2CR/L Pendel-Falttür / DI F2R/L Pendel-Falttür mit Festfeld.										DI 1ER = Halbleit rechts DI 1EL = Halbleit links		
Höhe Duschkabine	Wanneneinbaumaß WE	Glasaußenkante GAK	Duschwanne Duschplatz	Diagonale Einstiegsbreite 2 Halbleite DI 1ER/L und DI 2CR/L	Artikelnummer Silber Hochglanz = V ESG Klar = A	Preis EUR o. MwSt. I/2021 je Halbleit	Artikelnummer Weiß = 2 ESG Klar = A	Preis EUR o. MwSt. I/2021 je Halbleit	Artikelnummer Silber Hochglanz = V ESG Klar mit KermiCLEAN = P	Preis EUR o. MwSt. I/2021 je Halbleit	Artikelnummer Weiß = 2 ESG Klar mit KermiCLEAN = P	Preis EUR o. MwSt. I/2021 je Halbleit
2017	690-710	665-685	700	815	DI 1ER 07020 VAK DI 1EL 07020 VAK	1018,-	DI 1ER 07020 2AK DI 1EL 07020 2AK	1018,-	DI 1ER 07020 VPK DI 1EL 07020 VPK	1180,-	DI 1ER 07020 2PK DI 1EL 07020 2PK	1180,-
	740-760	715-735	750	886	DI 1ER 07520 VAK DI 1EL 07520 VAK		DI 1ER 07520 2AK DI 1EL 07520 2AK		DI 1ER 07520 VPK DI 1EL 07520 VPK		DI 1ER 07520 2PK DI 1EL 07520 2PK	
	765-785	740-760	750	921	DI 1ER 07820 VAK DI 1EL 07820 VAK		DI 1ER 07820 2AK DI 1EL 07820 2AK		DI 1ER 07820 VPK DI 1EL 07820 VPK		DI 1ER 07820 2PK DI 1EL 07820 2PK	
	790-810	765-785	800	957	DI 1ER 08020 VAK DI 1EL 08020 VAK		DI 1ER 08020 2AK DI 1EL 08020 2AK		DI 1ER 08020 VPK DI 1EL 08020 VPK		DI 1ER 08020 2PK DI 1EL 08020 2PK	
	815-835	790-810	800	992	DI 1ER 08320 VAK DI 1EL 08320 VAK		DI 1ER 08320 2AK DI 1EL 08320 2AK		DI 1ER 08320 VPK DI 1EL 08320 VPK		DI 1ER 08320 2PK DI 1EL 08320 2PK	
	890-910	865-885	900	1098	DI 1ER 09020 VAK DI 1EL 09020 VAK		DI 1ER 09020 2AK DI 1EL 09020 2AK		DI 1ER 09020 VPK DI 1EL 09020 VPK		DI 1ER 09020 2PK DI 1EL 09020 2PK	
	915-935	890-910	900	1133	DI 1ER 09320 VAK DI 1EL 09320 VAK		DI 1ER 09320 2AK DI 1EL 09320 2AK		DI 1ER 09320 VPK DI 1EL 09320 VPK		DI 1ER 09320 2PK DI 1EL 09320 2PK	
	990-1010	965-985	1000	1240	DI 1ER 10020 VAK DI 1EL 10020 VAK	1130,-	DI 1ER 10020 2AK DI 1EL 10020 2AK	1130,-	DI 1ER 10020 VPK DI 1EL 10020 VPK	1292,-	DI 1ER 10020 2PK DI 1EL 10020 2PK	1292,-
	1015-1035	990-1010	1000	1275	DI 1ER 10320 VAK DI 1EL 10320 VAK		DI 1ER 10320 2AK DI 1EL 10320 2AK		DI 1ER 10320 VPK DI 1EL 10320 VPK		DI 1ER 10320 2PK DI 1EL 10320 2PK	
	1090-1110	1065-1085	1100	1381	DI 1ER 11020 VAK DI 1EL 11020 VAK		DI 1ER 11020 2AK DI 1EL 11020 2AK		DI 1ER 11020 VPK DI 1EL 11020 VPK		DI 1ER 11020 2PK DI 1EL 11020 2PK	
	1190-1210	1165-1185	1200	1522	DI 1ER 12020 VAK DI 1EL 12020 VAK		DI 1ER 12020 2AK DI 1EL 12020 2AK		DI 1ER 12020 VPK DI 1EL 12020 VPK		DI 1ER 12020 2PK DI 1EL 12020 2PK	
	1215-1235	1190-1210	1200	1558	DI 1ER 12320 VAK DI 1EL 12320 VAK		DI 1ER 12320 2AK DI 1EL 12320 2AK		DI 1ER 12320 VPK DI 1EL 12320 VPK		DI 1ER 12320 2PK DI 1EL 12320 2PK	

Maßanfertigung nur nach Maßblatt										Bei Bestellung bitte immer angeben:			
Alle Maßangaben in mm. Breitenverstellmöglichkeit Maßanfertigung + 10 mm / - 10 mm. Der Preis für den kompletten Eckeinstieg addiert sich aus rechtem plus linkem Halbleit, jeweils DI 1ER/L Pendeltüre und DI 2CR/L Pendel-Falttür / DI F2R/L Pendel-Falttür mit Festfeld.										DI 1ER = Halbleit rechts DI 1EL = Halbleit links		Maß = Wanneneinbaumaß Maß = Glasaußenkante Siehe hierzu auch Seite 80-81.	
Höhe Duschkabine	Wanneneinbaumaß WE max. 1250	Artikelnummer Silber Hochglanz ESG Klar	Preis EUR o. MwSt. I/2021 je Halbleit	Artikelnummer Weiß ESG Klar	Preis EUR o. MwSt. I/2021 je Halbleit	Artikelnummer Silber Hochglanz ESG Klar mit KermiCLEAN	Preis EUR o. MwSt. I/2021 je Halbleit	Artikelnummer Weiß ESG Klar mit KermiCLEAN	Preis EUR o. MwSt. I/2021 je Halbleit	Bestellangaben			
bis 2067	bis 950	DI 1ER / 1EL	1130,-	DI 1ER / 1EL	1130,-	DI 1ER / 1EL	1292,-	DI 1ER / 1EL	1292,-	DI 1ER / 1EL			
	951-1250	DI 1ER / 1EL	1239,-	DI 1ER / 1EL	1239,-	DI 1ER / 1EL	1401,-	DI 1ER / 1EL	1401,-	+ Höhe Duschkabine + Wanneneinbaumaß / Glasaußenkante			
2068-2217	bis 950	DI 1ER / 1EL	1294,-	DI 1ER / 1EL	1294,-	DI 1ER / 1EL	1456,-	DI 1ER / 1EL	1456,-	+ Oberfläche			
	951-1250	DI 1ER / 1EL	1404,-	DI 1ER / 1EL	1404,-	DI 1ER / 1EL	1566,-	DI 1ER / 1EL	1566,-	+ Glas			

 Sonderkonstruktion auf Anfrage

Gläser	Aufpreis auf ESG Klar je Halbleit		Aufpreis auf ESG Klar mit KermiCLEAN je Halbleit	
	Code	Preis	Code	Preis
■ Weitere Gläser über KermiEXTRA.				
■ ESG Milchglas SR Opaco	U	+ 348,-	Y	+ 348,-
■ ESG Farbglas Grau	L	+ 348,-	M	+ 348,-

Bestellbeispiel:  
**DI 1ER 07020 VYK**  
 V = Silber Hochglanz  
 Y = ESG Milchglas SR Opaco mit KermiCLEAN

KermiEXTRA						Preis EUR o. MwSt. I/2021
						Aufpreis auf Preis Serienteil / Maßanfertigung je Halbleit
Griffe	TU1, TU2, PA, GI	<b>213,-</b>	FI, PE, AT1, AT2, RA, LI, XE2	<b>169,-</b>		Seite 746-751
Sandgestrahlte Gläser	Dekor Stripe 2, Stripe 4	<b>192,-</b>	Alle weiteren Kermi Dekore	<b>251,-</b>	Individuelle Dekore auf Anfrage.	Seite 752-765
Spiegelglas	Breite in mm je Artikel	- 550	<b>280,-</b>	551-950 <b>483,-</b>	951-1250 <b>688,-</b>	Seite 766-769
Oberflächen	auf Silber Hochglanz	<b>553,-</b>	Eckeinstieg komplett			Seite 770-773

Eckeinstieg 2-teilig (Pendeltür mit Festfeld) - Halbteil



Einbaumöglichkeiten

Ecke: DI EPR/L und DI 2CR/L (Seite 340)

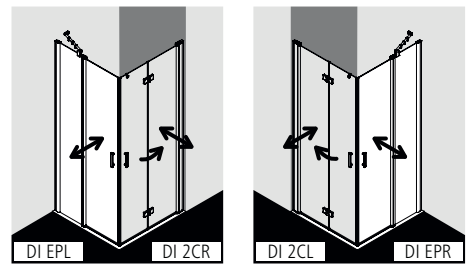

Ecke: DI EPR/L und DI F2R/L (Seite 342)

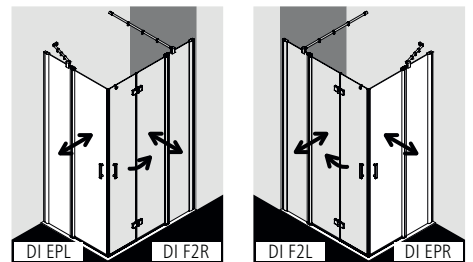

Produktleistung

- Kompletter Eckeinstieg besteht aus DI EPR/L Eckeinstieg 2-teilig (Pendeltür mit Festfeld) Halbteil und DI 2CR/L Eckeinstieg 2-teilig (Pendel-Falttören) Halbteil / DI F2R/L Eckeinstieg 2-teilig (Pendel-Falttören mit Festfeld).
- Kombination von zwei Halbtteilen DI EPR/L (Pendeltür mit Festfeld) nicht möglich.
- Teilgerahmtes Eckeinstiegshalbteil mit einem Glasflügel, nach innen und außen öffnend, mit einem Festfeld.
- Mit DIGA-Stabilisierung (innen).
- Verglasung mit 6 mm Einscheiben-Sicherheitsglas nach EN 12150, optional mit Pflegeleicht-Beschichtung KermiCLEAN.
- Profile aus hochwertigem eloxiertem Aluminium, Griffe aus hochwertigem Metall.
- Verstellmöglichkeit im Wandprofil 20 mm.
- Türprofil mit Hebe-Senk-Mechanismus.
- Durchgehende Magnetleiste und Dichtprofile, waagerechte Dichtleiste mit Wasserabpralleffekt.
- Mit Bodenschwelle (Höhe 6 mm) ●●, oder ohne Bodenschwelle (bodenfrei) installierbar ●●●, siehe Seite 84-85.
- DIGA erfüllt die Anforderungen der Spritzwasserschutzprüfung nach DIN EN 14428.
- Im Lieferumfang enthalten: Befestigungsmaterial. Ein frei platzierbarer transparenter Handtuchhalter-Haken.

Aufmaß + Montage

Informationen zu Aufmaß + Montage siehe Seite 78 – 81

Kermi Duschkabinen sind zur Montage auf Duschwanne bzw. Duschplatz bestimmt. Bei anderweitiger Verwendung ist ein gleichwertiger Duschbereich (Gefälle, Abdichtung nach DIN 18534, ...) sicherzustellen.

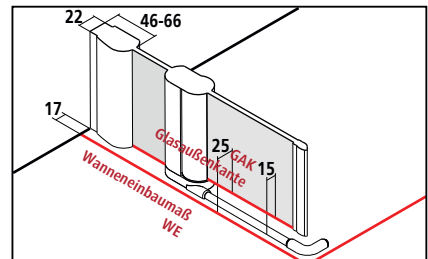

Breitenverstellmaß BV = Wanneneinbaumaß WE - 10 mm



# DI EPR + DI EPL

Serienteil auf Duschwanne und Kermi Duschplatz														Bei Bestellung bitte	
Alle Maßangaben in mm bei lotgerechten Wänden. Schräge waagrecht max. 5 mm, andernfalls Maßanfertigung und Schrägschnitt erforderlich. Höhe 1867 mm (DI EPR/L ...18...K) gleicher Preis wie 2017 mm. Der Preis für den kompletten Eckeinstieg addiert sich aus rechtem plus linkem Halbleil, jeweils DI EPR/L Pendeltür mit Festfeld und DI 2CR/L Pendel-Falldtür / DI F2R/L Pendel-Falldtür mit Festfeld.														DI EPR = Halbleil rechts DI EPL = Halbleil links	
Höhe Duschkabine	Wanneneinbaumaß WE	Glasaußenkante GAK	Duschwanne Duschplatz	Diagonale Einstiegsbreite 2 Halbleile DI EPR/L und DI 2CR/L	Breite Festfeld	Breite Tür	Artikelnummer Silber Hochglanz = V ESG Klar = A	Preis EUR o. MwSt. I/2021 je Halbleil	Artikelnummer Weiß = 2 ESG Klar = A	Preis EUR o. MwSt. I/2021 je Halbleil	Artikelnummer Silber Hochglanz = V ESG Klar mit KermiCLEAN = P	Preis EUR o. MwSt. I/2021 je Halbleil	Artikelnummer Weiß = 2 ESG Klar mit KermiCLEAN = P	Preis EUR o. MwSt. I/2021 je Halbleil	
2017	690-710	665-685	700	590	220-240	444	DI EPR 07020 VAK DI EPL 07020 VAK	1130,-	DI EPR 07020 2AK DI EPL 07020 2AK	1130,-	DI EPR 07020 VPK DI EPL 07020 VPK	1292,-	DI EPR 07020 2PK DI EPL 07020 2PK	1292,-	
	740-760	715-735	750	660	220-240	494	DI EPR 07520 VAK DI EPL 07520 VAK		DI EPR 07520 2AK DI EPL 07520 2AK		DI EPR 07520 VPK DI EPL 07520 VPK		DI EPR 07520 2PK DI EPL 07520 2PK		
	765-785	740-760	750	660	245-265	494	DI EPR 07820 VAK DI EPL 07820 VAK		DI EPR 07820 2AK DI EPL 07820 2AK		DI EPR 07820 VPK DI EPL 07820 VPK		DI EPR 07820 2PK DI EPL 07820 2PK		
	790-810	765-785	800	660	270-290	494	DI EPR 08020 VAK DI EPL 08020 VAK		DI EPR 08020 2AK DI EPL 08020 2AK		DI EPR 08020 VPK DI EPL 08020 VPK		DI EPR 08020 2PK DI EPL 08020 2PK		
	815-835	790-810	800	696	270-290	519	DI EPR 08320 VAK DI EPL 08320 VAK		DI EPR 08320 2AK DI EPL 08320 2AK		DI EPR 08320 VPK DI EPL 08320 VPK		DI EPR 08320 2PK DI EPL 08320 2PK		
	890-910	865-885	900	802	270-290	594	DI EPR 09020 VAK DI EPL 09020 VAK		DI EPR 09020 2AK DI EPL 09020 2AK		DI EPR 09020 VPK DI EPL 09020 VPK		DI EPR 09020 2PK DI EPL 09020 2PK		
	915-935	890-910	900	802	295-315	594	DI EPR 09320 VAK DI EPL 09320 VAK		DI EPR 09320 2AK DI EPL 09320 2AK		DI EPR 09320 VPK DI EPL 09320 VPK		DI EPR 09320 2PK DI EPL 09320 2PK		
	990-1010	965-985	1000	943	270-290	694	DI EPR 10020 VAK DI EPL 10020 VAK	1239,-	DI EPR 10020 2AK DI EPL 10020 2AK	1239,-	DI EPR 10020 VPK DI EPL 10020 VPK	1401,-	DI EPR 10020 2PK DI EPL 10020 2PK	1401,-	
	1015-1035	990-1010	1000	943	295-315	694	DI EPR 10320 VAK DI EPL 10320 VAK		DI EPR 10320 2AK DI EPL 10320 2AK		DI EPR 10320 VPK DI EPL 10320 VPK		DI EPR 10320 2PK DI EPL 10320 2PK		
	1090-1110	1065-1085	1100	943	370-390	694	DI EPR 11020 VAK DI EPL 11020 VAK		DI EPR 11020 2AK DI EPL 11020 2AK		DI EPR 11020 VPK DI EPL 11020 VPK		DI EPR 11020 2PK DI EPL 11020 2PK		
	1190-1210	1165-1185	1200	943	470-490	694	DI EPR 12020 VAK DI EPL 12020 VAK		DI EPR 12020 2AK DI EPL 12020 2AK		DI EPR 12020 VPK DI EPL 12020 VPK		DI EPR 12020 2PK DI EPL 12020 2PK		
	1215-1235	1190-1210	1200	943	495-515	694	DI EPR 12320 VAK DI EPL 12320 VAK		DI EPR 12320 2AK DI EPL 12320 2AK		DI EPR 12320 VPK DI EPL 12320 VPK		DI EPR 12320 2PK DI EPL 12320 2PK		
	1290-1310	1265-1285	1300	943	570-590	694	DI EPR 13020 VAK DI EPL 13020 VAK	1404,-	DI EPR 13020 2AK DI EPL 13020 2AK	1404,-	DI EPR 13020 VPK DI EPL 13020 VPK	1566,-	DI EPR 13020 2PK DI EPL 13020 2PK	1566,-	
	1390-1410	1365-1385	1400	943	670-690	694	DI EPR 14020 VAK DI EPL 14020 VAK		DI EPR 14020 2AK DI EPL 14020 2AK		DI EPR 14020 VPK DI EPL 14020 VPK		DI EPR 14020 2PK DI EPL 14020 2PK		
1415-1435	1390-1410	1400	943	695-715	694	DI EPR 14320 VAK DI EPL 14320 VAK		DI EPR 14320 2AK DI EPL 14320 2AK		DI EPR 14320 VPK DI EPL 14320 VPK		DI EPR 14320 2PK DI EPL 14320 2PK			



Maßanfertigung nur nach Maßblatt											Bei Bestellung bitte immer angeben:			
Alle Maßangaben in mm. Breitenverstellmöglichkeit Maßanfertigung + 10 mm / - 10 mm. Der Preis für den kompletten Eckeinstieg addiert sich aus rechtem plus linkem Halbleil, jeweils DI EPR/L Pendeltür mit Festfeld und DI 2CR/L Pendel-Falldtür / DI F2R/L Pendel-Falldtür mit Festfeld.											DI EPR = Halbleil rechts DI EPL = Halbleil links		Maß = Wanneneinbaumaß Maß = Glasaußenkante Siehe hierzu auch Seite 80-81.	
Höhe Duschkabine	Wanneneinbaumaß WE max. 1550	Breite Festfeld	Breite Türflügel	Artikelnummer Silber Hochglanz ESG Klar	Preis EUR o. MwSt. I/2021 je Halbleil	Artikelnummer Weiß ESG Klar	Preis EUR o. MwSt. I/2021 je Halbleil	Artikelnummer Silber Hochglanz ESG Klar mit KermiCLEAN	Preis EUR o. MwSt. I/2021 je Halbleil	Artikelnummer Weiß ESG Klar mit KermiCLEAN	Preis EUR o. MwSt. I/2021 je Halbleil	Bestellangaben		
bis 2067	bis 950	min. 170 / max. 1000	max. 750	DI EPR / EPL	1239,-	DI EPR / EPL	1239,-	DI EPR / EPL	1401,-	DI EPR / EPL	1401,-	DI EPR / EPL		
	951-1250	min. 170 / max. 1000	max. 750	DI EPR / EPL	1350,-	DI EPR / EPL	1350,-	DI EPR / EPL	1512,-	DI EPR / EPL	1512,-	+ Höhe Duschkabine		
	1251-1550	min. 170 / max. 1000	max. 750	DI EPR / EPL	1513,-	DI EPR / EPL	1513,-	DI EPR / EPL	1675,-	DI EPR / EPL	1675,-	+ Wanneneinbaumaß / Glasaußenkante		
2068-2217	bis 950	min. 170 / max. 1000	max. 750	DI EPR / EPL	1404,-	DI EPR / EPL	1404,-	DI EPR / EPL	1566,-	DI EPR / EPL	1566,-	+ Breite Festfeld		
	951-1250	min. 170 / max. 1000	max. 750	DI EPR / EPL	1513,-	DI EPR / EPL	1513,-	DI EPR / EPL	1675,-	DI EPR / EPL	1675,-	+ Breite Türflügel		
	1251-1550	min. 170 / max. 1000	max. 750	DI EPR / EPL	1679,-	DI EPR / EPL	1679,-	DI EPR / EPL	1841,-	DI EPR / EPL	1841,-	+ Oberfläche + Glas		
	Schrägschnitt im Festfeld			+ EUR 280,- auf Preis Maßanfertigung je Schrägschnitt je Halbleil										
	Ausschnitt im Festfeld			+ EUR 280,- auf Preis Maßanfertigung je Ausschnitt je Halbleil										
	Sonderkonstruktion			auf Anfrage										

Gläser	Aufpreis auf ESG Klar je Halbleil		Aufpreis auf ESG Klar mit KermiCLEAN je Halbleil	
	Code	Preis	Code	Preis
■ ESG Milchglas SR Opaco	U	+ 348,-	Y	+ 348,-
■ ESG Farbglas Grau	L	+ 348,-	M	+ 348,-

Bestellbeispiel:  
**DI EPR 07020 VYK**  
 V = Silber Hochglanz  
 Y = ESG Milchglas SR Opaco mit KermiCLEAN

KermiEXTRA											Preis EUR o. MwSt. I/2021 Aufpreis auf Preis Serienteil / Maßanfertigung je Halbleil	
Griffe	TU1, TU2, PA, GI	<b>213,-</b>	FI, PE, AT1, AT2, RA, LI, XE2	<b>169,-</b>							Seite 746-751	
Sandgestrahlte Gläser	Dekor Stripe 2, Stripe 4	<b>192,-</b>	Alle weiteren Kermi Dekore	<b>251,-</b>	Individuelle Dekore auf Anfrage.						Seite 752-765	
Spiegelglas	Breite in mm je Artikel	- 550	<b>280,-</b>	551-950	<b>483,-</b>	951-1250	<b>688,-</b>	ab 1251	<b>966,-</b>	Seite 766-769		
Oberflächen	auf Silber Hochglanz	<b>553,-</b>	Eckeinstieg komplett								Seite 770-773	

## Wannenzuordnung Fünfeck-Duschkabinen

 gleichschenkelig		
Wannenhersteller	Wannenmodell	DI F..
Acomo	Penta FP 945 Penta SP 945	DI F45 090.. DI F45 090..
Artweger	Sally 90x90 FE	DI F45 090..
Atlantis	BFD 1005 BFD0905	DI F50 100.. DI F45 090..
Banacril	Pentag. 90 Estrella Pentag. 90 Plus	DI F45 090.. DI F45 090..
Bette	Caro 7189,7190,7200,7210,7150,7160,7170 Caro 7219,7220,7230,7240,7250,7260,7270 Floor Caro 1000 / 7211 Floor Caro 900 / 7191	DI F45 090.. DI F50 100.. DI F50 100.. DI F45 090..
Breuer	Noa Typ 1909 1000x1000 Noa Typ 1909 900x900 Noa Typ 1959 900x900	DI F50 100.. DI F45 090.. DI F45 090..
Chr. Schröder Wannentechnik	Adria F 90x90 Arenal F 90x90 Cola F 100x100 Cola F 90x90 Riga F100x100 Tino F 100x100 Varna F 90x90	DI F45 090.. DI F45 090.. DI F45 090.. DI F50 100.. DI F50 100.. DI F45 090..
Coers	DE947 DEF092 DEF100S DEF102 DEF945S DEF947S	DI F47 090.. DI F45 090.. DI F50 100.. DI F50 100.. DI F45 090.. DI F47 090..
Domovari	D 853/90	DI F47 090..
Duka	Quinta 900 Quinta P 926	DI F45 090.. DI F45 090..
Duravit	Starck 720005,720006 Starck 720007,720008 Starck Slimline 720139 Starck Slimline 720140	DI F45 090.. DI F50 100.. DI F45 090.. DI F50 100..
Dusar	AS-FEDWIF 900	DI F45 090..
Duscholux	CordobaFiveTrend871 CordobaFiveTrend875	DI F43 090.. DI F53 100..
EURO-PA	Exactly Flach N 1000	DI F50 100..
FAP	Fuschl 630-Flach 90 Fuschl 650-Flach 100 Mondsee 100 Wien 100 Wien-Flach 100	DI F45 090.. DI F53 100.. DI F50 100.. DI F50 100.. DI F50 100..
Fröhlich	New York	DI F45 090..
Galatea	Cliff CF 90 F	DI F45 090..
GC (Vigour)	100 EF Fünfeck extraflach 90 EF Fünfeck Extraflach COSIS100SF/COSIS100EF COSIS100SFSG/COSIS100EFSG COSIS90SF/COSIS90EF COSIS90SFSG/COSIS90EFSG DEA590EF	DI F50 100.. DI F45 090.. DI F50 100.. DI F50 100.. DI F47 090.. DI F47 090.. DI F45 090..
GEO	90 DTAS 90 DTF5	DI F45 090.. DI F45 090..
GKI Sanitär	UNO DW Fünfeck 1000 UNO DW Fünfeck 900x900	DI F50 100.. DI F47 090..
Hoesch	Samar 4461 Samar 4462 Thasos 6522 Thasos 6523	DI F43 090.. DI F53 100.. DI F43 090.. DI F53 100..
HSK	Super-Flach 515090 Super-Flach 515100	DI F45 090.. DI F50 100..
Hüppe	Purano 210601 Purano 210602	DI F45 090.. DI F50 100..
Hydro Pool	Neptun ND 15 Neptun ND 31	DI F53 100.. DI F53 100..
Ideal Standard	Connect Air E 1058 01 Connect-Playa T2710 Connect-Playa T2711	DI F50 100.. DI F45 090.. DI F50 100..

 gleichschenkelig		
Wannenhersteller	Wannenmodell	DI F..
Ideal Standard	Hotline K278201/278301 Hotline K278401 Ultra Flat K1950 Ultra Flat K1951 Ultra Flat K1994 Ultra Flat K1995 Washpoint K5232 Washpoint K5233 Connect Air E 1055 01	DI F45 090.. DI F50 100.. DI F45 090.. DI F53 100.. DI F45 090.. DI F53 100.. DI F45 090.. DI F53 100.. DI F45 090..
Kaldewei	Cornezza 670,671,680 Cornezza 672,673,681	DI F45 090.. DI F50 100..
Keramag	Preciosa 1000x1000 Preciosa 900x900 Renova Nr. 1 900x900	DI F50 100.. DI F45 090.. DI F45 090..
Koralle	T200 DW 100/5 T200 DW 90/5	DI F50 100.. DI F45 090..
Leifeld	Pirol Pirol 1000	DI F45 090.. DI F50 100..
M.I.E.	Bodensee 900	DI F45 090..
Mauersberger	Ceptor 100	DI F50 100..
Badtechnik	Ceptor 90/45	DI F45 090..
Mondial	5-Eck	DI F47 090..
Mont Sano	Emden 90 München 90	DI F45 090.. DI F45 090..
Novellini	Victory P100	DI F50 100..
Ottofond	Maui-F 90x90	DI F45 090..
Plexicor	Nimbus	DI F47 090..
Plieger	Liberty Pentagon 100	DI F50 100..
Polypex	Milano 100	DI F50 100..
Polysan	Piano 90	DI F45 090..
Pool-Spa	Penta 90x90	DI F45 090..
R+F	Europa 900 Optiset 1000 Optiset 900	DI F45 090.. DI F53 100.. DI F43 090..
Ravak	Genta 90 LA, EX, PAN	DI F45 090..
Reisser	Adria Design AH602/99 Golf Acryl AH563/11 Golf Acryl AH563/99	DI F45 090.. DI F53 100.. DI F43 090..
Repabad	Arco 90/5 Trento S 100 Trento S90 Turin S100 Valencia 100	DI F45 090.. DI F50 100.. DI F45 090.. DI F50 100.. DI F50 100..
Riho	215 (DA 26)	DI F50 100..
Samo	Pentagonale D1 100	DI F50 100..
Sanibel	3001 F100x100 / 7075685 3001 F90x90 / 7075669	DI F50 100.. DI F45 090..
Saniku	Antigua FE / 1000 Antigua FE / 900	DI F53 100.. DI F43 090..
Sanitop	Pentagonal	DI F45 090..
Sanplast	BPK/Space 900 BPK-M/Space 900	DI F45 090.. DI F45 090..
Schmidlin	Caro 1000 Caro 900	DI F50 100.. DI F45 090..
Sealskin	Senso-Line F900/F P900	DI F45 090..
Spirella	Arco 100 Arco 90	DI F50 100.. DI F45 090..
Villeroy&Boch	O.Novol/UDA0906DEN5GV	DI F45 090..
Wave	Honolulu Marshall 100	DI F50 100.. DI F50 100..



Fünfeck-Duschkabine (Pendel-Falлтüren)



Einbaumöglichkeiten

Ecke: DI F..

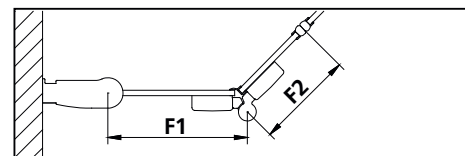
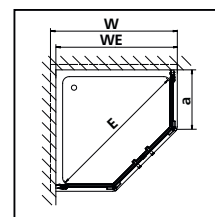
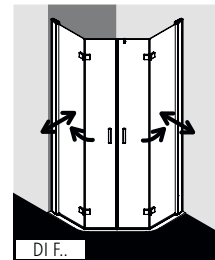

Für ideale Zweihand-Bedienung und noch bequemeres Öffnen und Schließen der Pendel-Falлтür. Optional mit Zusatzgriff innen und außen auf Türflügel 1 über KermaEXTRA ohne Aufpreis lieferbar (bis Höhe Duschkabine 2067 mm).

Produktleistung

- Passende Fünfeck-Duschwannen siehe Seite 348.
- Teilgerahmte Fünfeck-Duschkabine mit vier Glasflügeln, im Wandgelenkprofil 90° nach innen und außen schwenkbar, im Beschlagsgelenk 225° nach außen schwenkbar.
- Verglasung mit 6 mm Einscheiben-Sicherheitsglas nach EN 12150, optional mit Pflegeleicht-Beschichtung KermaCLEAN.
- Profile aus hochwertigem eloxiertem Aluminium, Beschlagsgelenke und Griffe aus hochwertigem Metall.
- Verstellmöglichkeit im Wandgelenkprofil 20 mm.
- Wandgelenkprofile mit Hebe-Senk-Mechanismus.
- Beschlagsgelenke mit Hebe-Senk-Mechanismus und innen bündig mit der Glasoberfläche.
- Durchgehende Magnetleisten und Dichtprofile, waagerechte Dichtleiste mit Wasserabpralleffekt.
- Ohne Bodenschwelle (bodenfrei) ●●●, siehe Seite 84-85.
- DIGA erfüllt die Anforderungen der Spritzwasserschutzprüfung nach DIN EN 14428.
- Im Lieferumfang enthalten: Befestigungsmaterial. Ein frei platzierbarer transparenter Handtuchhalter-Haken.

Aufmaß + Montage

Informationen zu Aufmaß + Montage siehe Seite 78 – 81

Kerma Duschkabine sind zur Montage auf Duschwanne bzw. Duschplatz bestimmt. Bei anderweitiger Verwendung ist ein gleichwertiger Duschbereich (Gefälle, Abdichtung nach DIN 18534, ...) sicherzustellen.

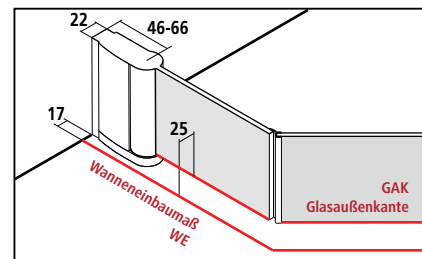

Breitenverstellmaß BV = Wanneneinbaumaß WE - 10 mm



# DI F.. - FÜR GLEICHSCHEKTLIGE WANNEN

Serienteil für gleichschenklige Wannen														
Alle Maßangaben in mm bei lotgerechten Wänden. Schräge waagrecht max. 5 mm, andernfalls Maßanfertigung und Schrägschnitt auf Anfrage. Höhe 1867 mm (DI F.. ...18..K) gleicher Preis wie 2017 mm.														
Höhe Duschkabine	Wanneneinbaumaß WE	Duschwanne Duschplatz W	Schenkelmaß Wanne a	Diagonale Einstiegsbreite E	Breite Türflügel 1 F1	Breite Türflügel 2 F2	Artikelnummer Silber Hochglanz = V ESG Klar = A	Preis EUR o. MwSt. I/2021	Artikelnummer Weiß = 2 ESG Klar = A	Preis EUR o. MwSt. I/2021	Artikelnummer Silber Hochglanz = V ESG Klar mit KermiCLEAN = P	Preis EUR o. MwSt. I/2021	Artikelnummer Weiß = 2 ESG Klar mit KermiCLEAN = P	Preis EUR o. MwSt. I/2021
2017	890-910	900	437	1098	363	324	DI F43 09020 VAK	2534,-	DI F43 09020 2AK	2534,-	DI F43 09020 VPK	2858,-	DI F43 09020 2PK	2858,-
	890-910		450	1098	376	315	DI F45 09020 VAK		DI F45 09020 2AK		DI F45 09020 VPK		DI F45 09020 2PK	
	890-910		475	1098	401	297	DI F47 09020 VAK		DI F47 09020 2AK		DI F47 09020 VPK		DI F47 09020 2PK	
	990-1010	1000	500	1240	426	350	DI F50 10020 VAK	2642,-	DI F50 10020 2AK	2642,-	DI F50 10020 VPK	2966,-	DI F50 10020 2PK	2966,-
	990-1010		537	1240	463	324	DI F53 10020 VAK		DI F53 10020 2AK		DI F53 10020 VPK		DI F53 10020 2PK	

Maßanfertigung nur nach Maßblatt												
Alle Maßangaben in mm. Für sämtliche Standard-Fünfeckwannen als Maßanfertigung lieferbar. Breitenverstellmöglichkeit Maßanfertigung + 10 mm / - 10 mm.												
Höhe Duschkabine	Wanneneinbaumaß WE max. 1050	Breite Türflügel 1, muss mindestens 30 mm größer sein als Türflügel 2! F1	Breite Türflügel 2 F2	Artikelnummer Silber Hochglanz ESG Klar	Preis EUR o. MwSt. I/2021	Artikelnummer Weiß ESG Klar	Preis EUR o. MwSt. I/2021	Artikelnummer Silber Hochglanz ESG Klar mit KermiCLEAN	Preis EUR o. MwSt. I/2021	Artikelnummer Weiß ESG Klar mit KermiCLEAN	Preis EUR o. MwSt. I/2021	Bestellangaben
bis 2067	bis 950x950	min. 250	min. 220	DI F..	2587,-	DI F..	2587,-	DI F..	2911,-	DI F..	2911,-	DI F..
	bis 1050x1050	min. 250	min. 220	DI F..	2699,-	DI F..	2699,-	DI F..	3023,-	DI F..	3023,-	+ Höhe Duschkabine + Wanneneinbaumaß
2068-2217 mit drittem Beschlag	bis 950x950	min. 250	min. 220	DI F..	2810,-	DI F..	2810,-	DI F..	3134,-	DI F..	3134,-	+ Breite Türflügel 1
	bis 1050x1050	min. 250	min. 220	DI F..	2918,-	DI F..	2918,-	DI F..	3242,-	DI F..	3242,-	+ Breite Türflügel 2 + Oberfläche + Glas

 Sonderkonstruktion auf Anfrage

Gläser	Aufpreis auf ESG Klar		Aufpreis auf ESG Klar mit KermiCLEAN	
	Code	Preis	Code	Preis
■ Weitere Gläser über KermiEXTRA.				
■ ESG Milchglas SR Opaco	U	+ 693,-	Y	+ 693,-
■ ESG Farbglas Grau	L	+ 693,-	M	+ 693,-

Bestellbeispiel:  
**DI F43 09020 VYK**  
 V = Silber Hochglanz  
 Y = ESG Milchglas SR Opaco mit KermiCLEAN

KermiEXTRA							Preis EUR o. MwSt. I/2021 Aufpreis auf Preis Serienteil / Maßanfertigung
Griffe (1 kompletter Griff innen und außen) PE, AT1, RA, LI	<b>169,-</b>						Seite 746-751
Sandgestrahlte Gläser	Dekor Stripe 2, Stripe 4 <b>384,-</b>	Alle weiteren Kermi Dekore	<b>502,-</b>	Individuelle Dekore auf Anfrage.			Seite 752-765
Spiegelglas	Breite in mm je Artikel	- 550 <b>280,-</b>	551-950 <b>483,-</b>	951-1250 <b>688,-</b>	ab 1251 <b>966,-</b>		Seite 766-769
Oberflächen	auf Silber Hochglanz	<b>553,-</b>					Seite 770-773



Einbaumöglichkeiten

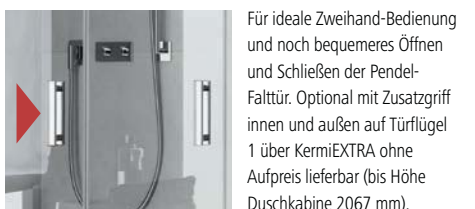
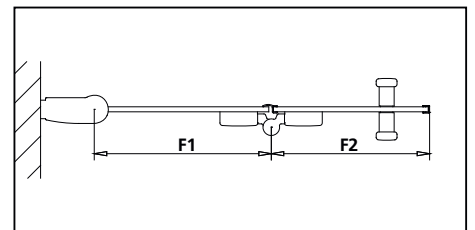
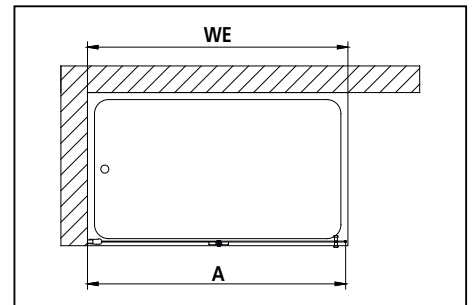
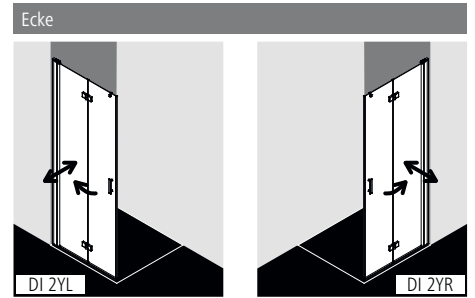

Für ideale Zweihand-Bedienung und noch bequemerer Öffnen und Schließen der Pendel-Falttür. Optional mit Zusatzgriff innen und außen auf Türflügel 1 über KermiEXTRA ohne Aufpreis lieferbar (bis Höhe Duschkabine 2067 mm).

Produktleistung

- Teilgerahmte Falte wand mit zwei Glasflügeln, im Wandgelenkprofil 90° nach innen und außen schwenkbar, im Beschlagsgelenk 180° nach außen schwenkbar.
- Verglasung mit 6 mm Einscheiben-Sicherheitsglas nach EN 12150, optional mit Pflegeleicht-Beschichtung KermiCLEAN.
- Profile aus hochwertigem eloxiertem Aluminium, Beschlagsgelenke und Griff aus hochwertigem Metall.
- Verstellmöglichkeit im Wandgelenkprofil 20 mm.
- Wandgelenkprofil mit Hebe-Senk-Mechanismus.
- Beschlagsgelenke mit Hebe-Senk-Mechanismus und innen bündig mit der Glasoberfläche.
- Durchgehende Dichtprofile, waagerechte Dichtleiste mit Wasserabpralleffekt.
- Mit Glaskantenschutzprofil.
- DIGA erfüllt die Anforderungen der Spritzwasserschutzprüfung nach DIN EN 14428.
- Im Lieferumfang enthalten: Befestigungsmaterial. Ein frei platzierbarer transparenter Handtuchhalter-Haken.

Aufmaß + Montage

Informationen zu Aufmaß + Montage siehe Seite 78 – 81

Kermi Duschkabinen sind zur Montage auf Duschwanne bzw. Duschplatz bestimmt. Bei anderweitiger Verwendung ist ein gleichwertiger Duschbereich (Gefälle, Abdichtung nach DIN 18534, ...) sicherzustellen.

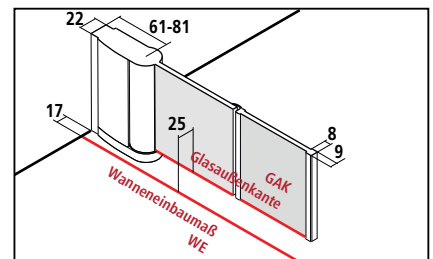

Breitenverstellmaß BV = Wanneneinbaumaß WE - 10 mm





# DI 2YR/L



Serienteil					Bei Bestellung bitte immer angeben:							
Alle Maßangaben in mm bei lotgerechten Wänden. Schräge waagrecht max. 5 mm, andernfalls Maßanfertigung und Schrägschnitt auf Anfrage. Höhe 1867 mm (DI 2YR/L ...18..K) gleicher Preis wie 2017 mm.					DI 2YR = Pendel-Falt / Anschlag rechts DI 2YL = Pendel-Falt / Anschlag links							
Höhe	Wanneneinbaumaß WE	Gesamtbreite A	Breite Flügel 1 F1	Breite Flügel 2 F2	Artikelnummer Silber Hochglanz = V ESG Klar = A	Preis EUR o. MwSt. I/2021	Artikelnummer Weiß = 2 ESG Klar = A	Preis EUR o. MwSt. I/2021	Artikelnummer Silber Hochglanz = V ESG Klar mit KermiCLEAN = P	Preis EUR o. MwSt. I/2021	Artikelnummer Weiß = 2 ESG Klar mit KermiCLEAN = P	Preis EUR o. MwSt. I/2021
2017	790-810	780-800	410	318	DI 2YR/L 08020 VAK	1294,-	DI 2YR/L 08020 2AK	1294,-	DI 2YR/L 08020 VPK	1456,-	DI 2YR/L 08020 2PK	1456,-
	890-910	880-900	460	368	DI 2YR/L 09020 VAK		DI 2YR/L 09020 2AK		DI 2YR/L 09020 VPK		DI 2YR/L 09020 2PK	
	990-1010	980-1000	510	418	DI 2YR/L 10020 VAK	1349,-	DI 2YR/L 10020 2AK	1349,-	DI 2YR/L 10020 VPK	1511,-	DI 2YR/L 10020 2PK	1511,-
	1190-1210	1180-1200	610	518	DI 2YR/L 12020 VAK		DI 2YR/L 12020 2AK		DI 2YR/L 12020 VPK		DI 2YR/L 12020 2PK	



Maßanfertigung nur nach Maßblatt					Bei Bestellung bitte immer angeben:							
Alle Maßangaben in mm. Breitenverstellmöglichkeit Maßanfertigung + 10 mm / - 10 mm.					DI 2YR = Pendel-Falt / Anschlag rechts DI 2YL = Pendel-Falt / Anschlag links							
Höhe	Gesamtbreite max. 1410	Breite Flügel 1 Flügel 1 muss mindestens 30 mm größer sein als Flügel 2! F1	Breite Flügel 2 F2	Artikelnummer Silber Hochglanz ESG Klar	Preis EUR o. MwSt. I/2021	Artikelnummer Weiß ESG Klar	Preis EUR o. MwSt. I/2021	Artikelnummer Silber Hochglanz ESG Klar mit KermiCLEAN	Preis EUR o. MwSt. I/2021	Artikelnummer Weiß ESG Klar mit KermiCLEAN	Preis EUR o. MwSt. I/2021	Bestellangaben
bis 2067	bis 950	min. 250	min. 220	DI 2YR/L	1349,-	DI 2YR/L	1349,-	DI 2YR/L	1511,-	DI 2YR/L	1511,-	DI 2YR/L
	951-1250	min. 250	min. 220	DI 2YR/L	1402,-	DI 2YR/L	1402,-	DI 2YR/L	1564,-	DI 2YR/L	1564,-	+ Höhe
	1251-1410	min. 250	min. 220	DI 2YR/L	1513,-	DI 2YR/L	1513,-	DI 2YR/L	1675,-	DI 2YR/L	1675,-	+ Gesamtbreite / Wanneneinbaumaß
2068-2217 mit drittem Beschlag	bis 950	min. 250	min. 220	DI 2YR/L	1458,-	DI 2YR/L	1458,-	DI 2YR/L	1620,-	DI 2YR/L	1620,-	+ Breite Flügel 1
	951-1250	min. 250	min. 220	DI 2YR/L	1513,-	DI 2YR/L	1513,-	DI 2YR/L	1675,-	DI 2YR/L	1675,-	+ Breite Flügel 2
	1251-1410	min. 250	min. 220	DI 2YR/L	1621,-	DI 2YR/L	1621,-	DI 2YR/L	1783,-	DI 2YR/L	1783,-	+ Oberfläche + Glas
	Schrägschnitt in Flügel 2		+ EUR 280,- auf Preis Maßanfertigung je Schrägschnitt									
	Sonderkonstruktion		auf Anfrage									

Gläser	Aufpreis auf ESG Klar		Aufpreis auf ESG Klar mit KermiCLEAN	
	Code	Preis	Code	Preis
■ Weitere Gläser über KermiEXTRA.				
■ ESG Milchglas SR Opaco	U	+ 348,-	Y	+ 348,-
■ ESG Farbglass Grau	L	+ 348,-	M	+ 348,-

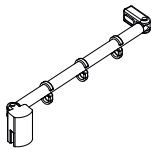
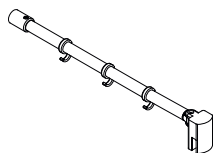
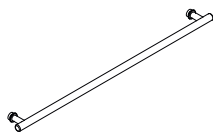
Bestellbeispiel:  
**DI 2YR 08020 VYK**  
**V** = Silber Hochglanz  
**Y** = ESG Milchglas SR Opaco mit KermiCLEAN

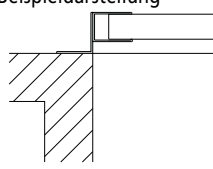
KermiEXTRA					Preis EUR o. MwSt. I/2021
					Aufpreis auf Preis Serienteil / Maßanfertigung
Griffe	PE, AT1, RA, LI		<b>169,-</b>		Seite 746-751
Sandgestrahlte Gläser	Dekor Stripe 2, Stripe 4	<b>192,-</b>	Alle weiteren Kermi Dekore	<b>251,-</b>	Individuelle Dekore auf Anfrage. Seite 752-765
Spiegelglas	Breite in mm je Artikel	- 550	<b>280,-</b>	551-950 <b>483,-</b>	951-1250 <b>688,-</b>
Oberflächen	auf Silber Hochglanz		<b>356,-</b>		ab 1251 <b>966,-</b> Seite 766-769
					Seite 770-773

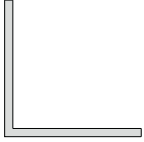
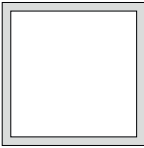
Zubehörbezeichnung Abbildung	Zubehörbeschreibung	Zubehörnummer Achtung: Teilweise nicht EDIFACT-fähig!	Preis EUR o. MwSt. Silber Hochglanz / Chrom = V, Weiß = 2
<b>DIGA-Stabilisierung</b>			
	Stabilisierungsmöglichkeit <b>Wand-Seitenwand / Festfeld</b>		
	Länge 700 mm	<b>ZDSS VSS DI 070.K</b>	<b>184,-</b>
	Sonderlänge bis max. 1200 mm	<b>ZDSS VSS DI</b>	<b>213,-</b>
	90° Stabilisierungsmöglichkeit <b>für DIGA Seitenwände / Festfelder</b> Kann bei Montage beliebig gekürzt werden.		
	Länge 1220 mm	<b>ZDSS S90 DI 120.K</b>	<b>184,-</b>
<b>Handtuchhalter</b>			
	1 kompletter Handtuchhalter Länge 660 mm innen flächenbündig für Seitenwand werksseitig mittig vormontiert		<b>siehe Seitenwand</b>
	Handtuchhalter in anderer Position, Handtuchhalter auf Festfeld, mehrere Handtuchhalter		<b>auf Anfrage</b>
	1 kompletter Handtuchhalter Länge 340 mm innen flächenbündig für Seitenwand werksseitig mittig vormontiert		<b>siehe Seitenwand</b>
	Handtuchhalter in anderer Position, Handtuchhalter auf Festfeld, mehrere Handtuchhalter		<b>auf Anfrage</b>
<b>Sonderprofil</b>			
	Wandanschlussprofil für Mauervorsprung mit Bearbeitung für Eckestieg 2-teilig (Pendeltür mit Festfeld) (DI EPR/L), Eckestieg 2-teilig (Pendeltür) (DI 1ER/L) <b>Unbedingt Serie und Bauform angeben! Skizze erforderlich!</b>		
	bis Höhe 1850 mm	<b>ZDKO PRO DI</b>	<b>210,-</b>
	Höhe 1851 - 2050 mm	<b>ZDKO PRO DI</b>	<b>250,-</b>
	Höhe 2051 - 2200 mm	<b>ZDKO PRO DI</b>	<b>292,-</b>

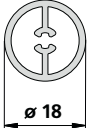
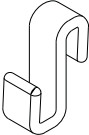
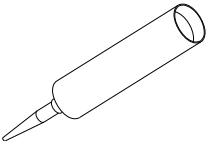
Zubehörbezeichnung Abbildung	Zubehörbeschreibung	Zubehörnummer Achtung: Teilweise nicht EDIFACT-fähig!	Preis EUR o. MwSt. Silber Hochglanz = V, Weiß = 2
<b>Sonderprofil</b>			
	Alu-Winkel mit Bearbeitung Anschlussmöglichkeit für DIGA Seitenwand / Festfeld an Mauervorsprung <b>Unbedingt Serie und Bauform angeben! Skizze erforderlich!</b>		
	bis Höhe 1850 mm	ZDAW PRO DI	144,-
	Höhe 1851 - 2050 mm	ZDAW PRO DI	170,-
	Höhe 2051 - 2200 mm	ZDAW PRO DI	196,-
	Maße (* nicht in Silber Hochglanz) 100x50x3,0 mm / *80x40x3,0 mm / *60x60x2,5 mm / *60x60x6,0 mm / 50x50x3,0 mm / 50x50x2,5 mm / 50x30x2,0 mm		
	Alu-4-Kant-Rohr mit Bearbeitung Anschlussmöglichkeit für DIGA Türflügel an Mauervorsprung <b>Unbedingt Serie und Bauform angeben! Skizze erforderlich!</b>		
	bis Höhe 1850 mm	ZDAV PRO DI	164,-
	Höhe 1851 - 2050 mm	ZDAV PRO DI	200,-
	Höhe 2051 - 2200 mm	ZDAV PRO DI	241,-
	Maße (* nicht in Silber Hochglanz) *60x60x3,0 mm / 50x50x3,0 mm / *45x45x2,0 mm / 40x40x2,7 mm / 34x34x2,7 mm / 30x30x2,7 mm / 24x24x2,7 mm / 20x20x2,0 mm		
	Alu-Flach zum Überdecken vorhandener Bohrungen mit Bearbeitung <b>Unbedingt Serie und Bauform angeben! Skizze erforderlich!</b>		
	bis Höhe 1850 mm	ZDAF PRO DI	164,-
	Höhe 1851 - 2050 mm	ZDAF PRO DI	200,-
	Höhe 2051 - 2200 mm	ZDAF PRO DI	241,-
	Rohr für Stabilisierung		
	Länge 700 mm	ZDRR VR1 DI 070.K	76,-
	Sonderlänge bis max. 1500 mm	ZDRR VR1 DI	90,-
<b>Handtuchhalter-Haken</b>			
	Transparente Handtuchhalter-Haken passend für Festfeld / Seitenwand und Türflügel		
	5 Stück	ZDHH HHH DI 000XK	25,-
<b>Dichtungsmittel</b>			
	Farbloses Dichtungsmittel		
	Kartusche 310 ml	ZDSI 000 DI 000XK	22,-

**NICA®**

Die Geradlinige.

Gleittür-Komfort

Serienhöhe 1850 mm

Serienhöhe 2000 mm

Sondermaße

KermiEXTRA

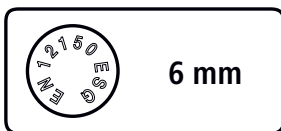

NICA Gleittür 2-teilig bodenfrei mit Festfeld und Seitenwand.

Serienmodelle

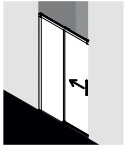

NI L2R/L  
Seite 360

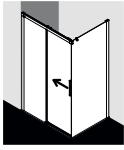

NI D2R/L / TWR/L  
Seite 362 / Seite 364

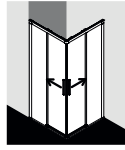

NI C2R/L  
Seite 366

WALK-IN

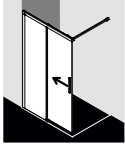

NI J2R/L  
Seite 368

BADEWANNE

siehe BADEWANNE Serienmodelle

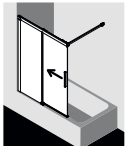

NI H2R/L  
Seite 740

Oberflächen



Silber Hochglanz



Schwarz  
RAL 9005 Soft



Programm  
Dark Edition  
siehe Seite 796

Gläser

Optional mit Pflegeleicht-Beschichtung KermiCLEAN erhältlich



ESG Klar



ESG SR Opaco



ESG Grau



Geradliniges, reduziertes Design, haptisch und optisch überzeugende Griffe und Verbindungen aus hochwertigem verchromtem Metall.





Soft-Open / Soft-Close



Hohe Glastransparenz



Einfache Reinigung



Praktischer  
Handtuchhaken



Spezieller  
Wasserabpralleffekt



Zusatzabdichtung  
inklusive

Gleittür 2-teilig bodenfrei mit Festfeld



Einbaumöglichkeiten

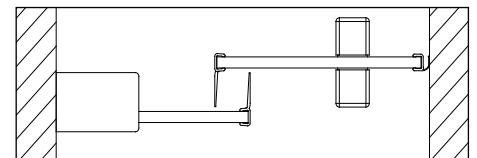
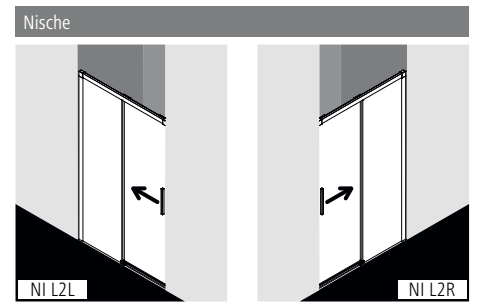

Produktleistung

- Zum Einbau in einer Nische.
- Teilgerahmte Tür mit einem Gleittürsegment, nach einer Seite öffnend, mit einem Festfeld.
- Verglasung mit 6 mm Einscheiben-Sicherheitsglas nach EN 12150, optional mit Pflegeleicht-Beschichtung KermiCLEAN.
- Profile aus hochwertigem eloxiertem Aluminium, Griffe aus hochwertigem Metall.
- Verstellmöglichkeit festfeldseitig im Wandprofil 25 mm.
- Gleittürsegment mit Soft-Open- und Soft-Close-Funktion, zur Reinigung nach innen schwenkbar.
- Hochwertige kugelgelagerte Laufrollen.
- Durchgehende Streifdichtung und Dichtprofile, waagerechte Dichtleiste mit Wasserabpralleffekt.
- Mit Bodenschwelle (Höhe 6 mm) 🍀, oder ohne Bodenschwelle (bodenfrei) installierbar 🍀🍀🍀, siehe Seite 84-85.
- NICA erfüllt die Anforderungen der Spritzwasserschutzprüfung nach DIN EN 14428.
- Im Lieferumfang enthalten: Befestigungsmaterial.

Aufmaß + Montage

Informationen zu Aufmaß + Montage siehe Seite 78 – 81

Kermi Duschkabinen sind zur Montage auf Duschwanne bzw. Duschplatz bestimmt. Bei anderweitiger Verwendung ist ein gleichwertiger Duschbereich (Gefälle, Abdichtung nach DIN 18534, ...) sicherzustellen.

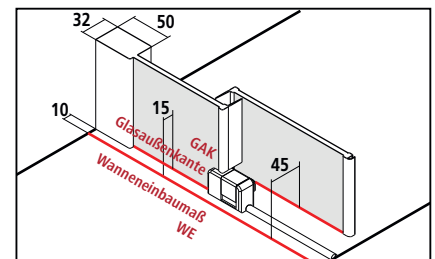

Breitenverstellmaß BV = Wanneneinbaumaß WE





# NI L2R/L

Serienteil					Bei Bestellung bitte immer angeben:							
Alle Maßangaben in mm bei lotgerechten Wänden. Schräge unter dem Festfeld max. 2 mm, Gesamtschräge max. 3 mm, andernfalls Maßanfertigung und Sonderkonstruktion auf Anfrage. Höhe 1850 mm in Serienfarbe Silber Hochglanz (NI L2R/L ...18V.K) gleicher Preis wie 2000 mm.					NI L2R = Festfeld rechts NI L2L = Festfeld links							
Höhe Duschkabine	Wanneneinbaumaß WE in Nische	Duschwanne Duschplatz	Einstiegsbreite	Breite Festfeld	Artikelnummer Silber Hochglanz = V ESG Klar = A	Preis EUR o. MwSt. I/2021	Artikelnummer Schwarz Soft = 3 ESG Klar = A	Preis EUR o. MwSt. I/2021	Artikelnummer Silber Hochglanz = V ESG Klar mit KermiCLEAN = P	Preis EUR o. MwSt. I/2021	Artikelnummer Schwarz Soft = 3 ESG Klar mit KermiCLEAN = P	Preis EUR o. MwSt. I/2021
2000	985-1010	1000	405-430	475-500	NI L2R/L 10020 VAK	1287,-	NI L2R/L 10020 3AK	1643,-	NI L2R/L 10020 VPK	1449,-	NI L2R/L 10020 3PK	1805,-
	1085-1110	1100	455-480	525-550	NI L2R/L 11020 VAK		NI L2R/L 11020 3AK		NI L2R/L 11020 VPK		NI L2R/L 11020 3PK	
	1185-1210	1200	505-530	575-600	NI L2R/L 12020 VAK		NI L2R/L 12020 3AK		NI L2R/L 12020 VPK		NI L2R/L 12020 3PK	
	1285-1310	1300	555-580	625-650	NI L2R/L 13020 VAK	1407,-	NI L2R/L 13020 3AK	1763,-	NI L2R/L 13020 VPK	1569,-	NI L2R/L 13020 3PK	1925,-
	1385-1410	1400	605-630	675-700	NI L2R/L 14020 VAK		NI L2R/L 14020 3AK		NI L2R/L 14020 VPK		NI L2R/L 14020 3PK	
	1485-1510	1500	655-680	725-750	NI L2R/L 15020 VAK	1530,-	NI L2R/L 15020 3AK	1886,-	NI L2R/L 15020 VPK	1692,-	NI L2R/L 15020 3PK	2048,-
	1585-1610	1600	705-730	775-800	NI L2R/L 16020 VAK		NI L2R/L 16020 3AK		NI L2R/L 16020 VPK		NI L2R/L 16020 3PK	
	1685-1710	1700	755-780	825-850	NI L2R/L 17020 VAK	1650,-	NI L2R/L 17020 3AK	2006,-	NI L2R/L 17020 VPK	1812,-	NI L2R/L 17020 3PK	2168,-
1785-1810	1800	805-830	875-900	NI L2R/L 18020 VAK		NI L2R/L 18020 3AK		NI L2R/L 18020 VPK		NI L2R/L 18020 3PK		

Maßanfertigung nur nach Maßblatt					Bei Bestellung bitte immer angeben:					
Alle Maßangaben in mm. Breitenverstellmöglichkeit Maßanfertigung + 15 mm / - 10 mm.					NI L2R = Festfeld rechts NI L2L = Festfeld links					
Höhe Duschkabine	Wanneneinbaumaß WE min. 780 max. 1850	Artikelnummer Silber Hochglanz ESG Klar	Preis EUR o. MwSt. I/2021	Artikelnummer Schwarz Soft ESG Klar	Preis EUR o. MwSt. I/2021	Artikelnummer Silber Hochglanz ESG Klar mit KermiCLEAN	Preis EUR o. MwSt. I/2021	Artikelnummer Schwarz Soft ESG Klar mit KermiCLEAN	Preis EUR o. MwSt. I/2021	Bestellangaben
bis 2000	bis 950	NI L2R/L	1407,-	NI L2R/L	1763,-	NI L2R/L	1569,-	NI L2R/L	1925,-	NI L2R/L
	951-1250	NI L2R/L	1530,-	NI L2R/L	1886,-	NI L2R/L	1692,-	NI L2R/L	2048,-	+ Höhe Duschkabine
	1251-1650	NI L2R/L	1650,-	NI L2R/L	2006,-	NI L2R/L	1812,-	NI L2R/L	2168,-	+ Wanneneinbaumaß
2001-2200	1651-1850	NI L2R/L	1771,-	NI L2R/L	2127,-	NI L2R/L	1933,-	NI L2R/L	2289,-	+ Oberfläche
	bis 950	NI L2R/L	1530,-	NI L2R/L	1886,-	NI L2R/L	1692,-	NI L2R/L	2048,-	+ Glas
	951-1250	NI L2R/L	1650,-	NI L2R/L	2006,-	NI L2R/L	1812,-	NI L2R/L	2168,-	
	1251-1650	NI L2R/L	1771,-	NI L2R/L	2127,-	NI L2R/L	1933,-	NI L2R/L	2289,-	
	1651-1850	NI L2R/L	1892,-	NI L2R/L	2248,-	NI L2R/L	2054,-	NI L2R/L	2410,-	

 Sonderkonstruktion auf Anfrage

Gläser	Aufpreis auf ESG Klar		Aufpreis auf ESG Klar mit KermiCLEAN	
	Code	Preis	Code	Preis
■ ESG Milchglas SR Opaco	U	+ 174,-	Y	+ 174,-
■ ESG Farbglass Grau	L	+ 174,-	M	+ 174,-

Bestellbeispiel:  
NI L2R 10020 VYK  
V = Silber Hochglanz  
Y = ESG Milchglas SR Opaco mit KermiCLEAN

KermiEXTRA		Preis EUR o. MwSt. I/2021	
		Aufpreis auf Preis Serienteil / Maßanfertigung	
Griffe	FI, DI, PE, AT1, LI	169,-	Seite 746-751
Sandgestrahlte Gläser	Dekor Stripe 2, Stripe 4	192,-	Alle weiteren Kermi Dekore 251,- Individuelle Dekore auf Anfrage. Seite 752-765
Spiegelglas	Breite in mm je Artikel	- 550 280,- 551-950 483,- 951-1250 688,- ab 1251 966,-	Seite 766-769
Oberflächen	auf Silber Hochglanz	356,-	Seite 770-773

Gleittür 2-teilig bodenfrei mit Festfeld



Einbaumöglichkeiten

Ecke: NI D2R/L und NI TWR/L (Seite 364)

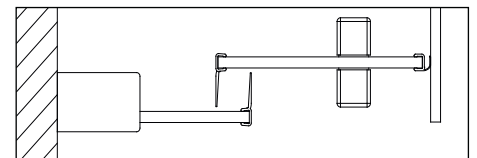
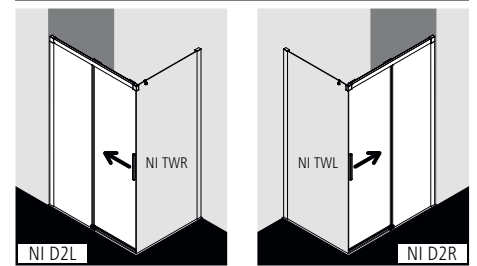

Produktleistung

- Zur Kombination verschlusseitig mit NI TWR/L Seitenwand.
- Teilgerahmte Tür mit einem Gleittürsegment, nach einer Seite öffnend, mit einem Festfeld.
- Verglasung mit 6 mm Einscheiben-Sicherheitsglas nach EN 12150, optional mit Pflegeleicht-Beschichtung KermiCLEAN.
- Profile aus hochwertigem eloxiertem Aluminium, Griffe aus hochwertigem Metall.
- Verstellmöglichkeit festfeldseitig im Wandprofil 25 mm.
- Gleittürsegment mit Soft-Open- und Soft-Close-Funktion, zur Reinigung nach innen schwenkbar.
- Hochwertige kugelgelagerte Laufrollen.
- Durchgehende Streifdichtung und Dichtprofile, waagerechte Dichtleiste mit Wasserabpralleffekt.
- Mit Bodenschwelle (Höhe 6 mm) 🍀, oder ohne Bodenschwelle (bodenfrei) installierbar 🍀🍀🍀, siehe Seite 84-85.
- NICA erfüllt die Anforderungen der Spritzwasserschutzprüfung nach DIN EN 14428.
- Im Lieferumfang enthalten: Befestigungsmaterial.

Aufmaß + Montage

Informationen zu Aufmaß + Montage siehe Seite 78 – 81

Kermi Duschkabinen sind zur Montage auf Duschwanne bzw. Duschplatz bestimmt. Bei anderweitiger Verwendung ist ein gleichwertiger Duschbereich (Gefälle, Abdichtung nach DIN 18534, ...) sicherzustellen.

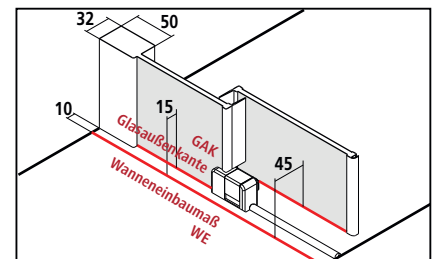

Breitenverstellmaß BV = Wanneneinbaumaß WE - 10 mm



# NI D2R/L

Serienteil auf Duschwanne und Kermi Duschplatz						Bei Bestellung bitte immer angeben:							
Alle Maßangaben in mm bei lotgerechten Wänden. Schräge unter dem Festfeld max. 2 mm, Gesamtschräge max. 3 mm, andernfalls Maßanfertigung und Sonderkonstruktion auf Anfrage. Höhe 1850 mm in Serienfarbe Silber Hochglanz (NI D2R/L ...18V.K) gleicher Preis wie 2000 mm.						NI D2R = Festfeld rechts NI D2L = Festfeld links							
Höhe Duschkabine	Wanneneinbaumaß WE mit NI TWR/L	Glasaußenkante GAK mit NI TWR/L	Duschwanne Duschplatz	Einstiegsbreite	Breite Festfeld	Artikelnummer Silber Hochglanz = V ESG Klar = A	Preis EUR o. MwSt. I/2021	Artikelnummer Schwarz Soft = 3 ESG Klar = A	Preis EUR o. MwSt. I/2021	Artikelnummer Silber Hochglanz = V ESG Klar mit KermiCLEAN = P	Preis EUR o. MwSt. I/2021	Artikelnummer Schwarz Soft = 3 ESG Klar mit KermiCLEAN = P	Preis EUR o. MwSt. I/2021
2000	985-1010	970-995	1000	395-420	465-490	NI D2R/L 10020 VAK	1287,-	NI D2R/L 10020 3AK	1643,-	NI D2R/L 10020 VPK	1449,-	NI D2R/L 10020 3PK	1805,-
	1005-1030	990-1015	1000	405-430	475-500	NI D2R/L 10320 VAK		NI D2R/L 10320 3AK		NI D2R/L 10320 VPK		NI D2R/L 10320 3PK	
	1085-1110	1070-1095	1100	445-470	515-540	NI D2R/L 11020 VAK		NI D2R/L 11020 3AK		NI D2R/L 11020 VPK		NI D2R/L 11020 3PK	
	1105-1130	1090-1115	1100	455-480	525-550	NI D2R/L 11320 VAK		NI D2R/L 11320 3AK		NI D2R/L 11320 VPK		NI D2R/L 11320 3PK	
	1185-1210	1170-1195	1200	495-520	565-590	NI D2R/L 12020 VAK		NI D2R/L 12020 3AK		NI D2R/L 12020 VPK		NI D2R/L 12020 3PK	
	1205-1230	1190-1215	1200	505-530	575-600	NI D2R/L 12320 VAK		NI D2R/L 12320 3AK		NI D2R/L 12320 VPK		NI D2R/L 12320 3PK	
	1285-1310	1270-1295	1300	545-570	615-640	NI D2R/L 13020 VAK	1407,-	NI D2R/L 13020 3AK	1763,-	NI D2R/L 13020 VPK	1569,-	NI D2R/L 13020 3PK	1925,-
	1305-1330	1290-1315	1300	555-580	625-650	NI D2R/L 13320 VAK		NI D2R/L 13320 3AK		NI D2R/L 13320 VPK		NI D2R/L 13320 3PK	
	1385-1410	1370-1395	1400	595-620	665-690	NI D2R/L 14020 VAK		NI D2R/L 14020 3AK		NI D2R/L 14020 VPK		NI D2R/L 14020 3PK	
	1405-1430	1390-1415	1400	605-630	675-700	NI D2R/L 14320 VAK		NI D2R/L 14320 3AK		NI D2R/L 14320 VPK		NI D2R/L 14320 3PK	
	1485-1510	1470-1495	1500	645-670	715-740	NI D2R/L 15020 VAK	1530,-	NI D2R/L 15020 3AK	1886,-	NI D2R/L 15020 VPK	1692,-	NI D2R/L 15020 3PK	2048,-
	1505-1530	1490-1515	1500	655-680	725-750	NI D2R/L 15320 VAK		NI D2R/L 15320 3AK		NI D2R/L 15320 VPK		NI D2R/L 15320 3PK	
	1585-1610	1570-1595	1600	695-720	765-790	NI D2R/L 16020 VAK		NI D2R/L 16020 3AK		NI D2R/L 16020 VPK		NI D2R/L 16020 3PK	
	1605-1630	1590-1615	1600	705-730	775-800	NI D2R/L 16320 VAK		NI D2R/L 16320 3AK		NI D2R/L 16320 VPK		NI D2R/L 16320 3PK	
	1785-1810	1770-1795	1800	795-820	865-890	NI D2R/L 18020 VAK	1650,-	NI D2R/L 18020 3AK	2006,-	NI D2R/L 18020 VPK	1812,-	NI D2R/L 18020 3PK	2168,-
	1805-1830	1790-1815	1800	805-830	875-900	NI D2R/L 18320 VAK		NI D2R/L 18320 3AK		NI D2R/L 18320 VPK		NI D2R/L 18320 3PK	

Maßanfertigung nur nach Maßblatt						Bei Bestellung bitte immer angeben:				Maß = Wanneneinbaumaß Maß = Glasaußenkante Siehe hierzu auch Seite 80-81.	
Alle Maßangaben in mm. Breitenverstellmöglichkeit Maßanfertigung + 15 mm / - 10 mm.						NI D2R = Festfeld rechts NI D2L = Festfeld links					
Höhe Duschkabine	Wanneneinbaumaß WE min. 780 max. 1850	Artikelnummer Silber Hochglanz ESG Klar	Preis EUR o. MwSt. I/2021	Artikelnummer Schwarz Soft ESG Klar	Preis EUR o. MwSt. I/2021	Artikelnummer Silber Hochglanz ESG Klar mit KermiCLEAN	Preis EUR o. MwSt. I/2021	Artikelnummer Schwarz Soft ESG Klar mit KermiCLEAN	Preis EUR o. MwSt. I/2021	Bestellangaben	
bis 2000	bis 950	NI D2R/L	1407,-	NI D2R/L	1763,-	NI D2R/L	1569,-	NI D2R/L	1925,-	NI D2R/L	
	951-1250	NI D2R/L	1530,-	NI D2R/L	1886,-	NI D2R/L	1692,-	NI D2R/L	2048,-	+ Höhe Duschkabine	
	1251-1650	NI D2R/L	1650,-	NI D2R/L	2006,-	NI D2R/L	1812,-	NI D2R/L	2168,-	+ Wanneneinbaumaß / Glasaußenkante	
	1651-1850	NI D2R/L	1771,-	NI D2R/L	2127,-	NI D2R/L	1933,-	NI D2R/L	2289,-	+ Oberfläche	
2001-2200	bis 950	NI D2R/L	1530,-	NI D2R/L	1886,-	NI D2R/L	1692,-	NI D2R/L	2048,-	+ Glas	
	951-1250	NI D2R/L	1650,-	NI D2R/L	2006,-	NI D2R/L	1812,-	NI D2R/L	2168,-		
	1251-1650	NI D2R/L	1771,-	NI D2R/L	2127,-	NI D2R/L	1933,-	NI D2R/L	2289,-		
	1651-1850	NI D2R/L	1892,-	NI D2R/L	2248,-	NI D2R/L	2054,-	NI D2R/L	2410,-		

 Sonderkonstruktion auf Anfrage

Gläser	Aufpreis auf ESG Klar		Aufpreis auf ESG Klar mit KermiCLEAN	
	Code	Preis	Code	Preis
■ Weitere Gläser über KermiEXTRA.				
■ ESG Milchglas SR Opaco	U	+ 174,-	Y	+ 174,-
■ ESG Farbglas Grau	L	+ 174,-	M	+ 174,-

Bestellbeispiel:  
NI D2R 10020 VYK  
V = Silber Hochglanz  
Y = ESG Milchglas SR Opaco mit KermiCLEAN

KermiEXTRA						Preis EUR o. MwSt. I/2021
						Aufpreis auf Preis Serienteil / Maßanfertigung
Griffe	FI, DI, PE, AT1, LI		<b>169,-</b>			Seite 746-751
Sandgestrahlte Gläser	Dekor Stripe 2, Stripe 4	<b>192,-</b>	Alle weiteren Kermi Dekore	<b>251,-</b>	Individuelle Dekore auf Anfrage.	Seite 752-765
Spiegelglas	Breite in mm je Artikel	- 550	<b>280,-</b>	551-950	<b>483,-</b>	951-1250 <b>688,-</b> ab 1251 <b>966,-</b>
Oberflächen	auf Silber Hochglanz		<b>356,-</b>			Seite 770-773



## Einbaumöglichkeiten

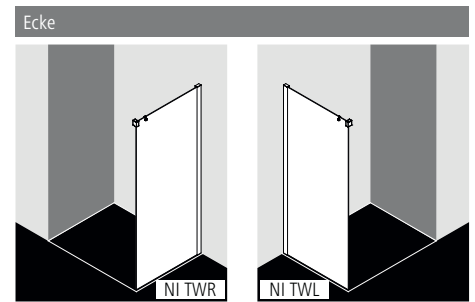

## Produktleistung

- Zur Kombination mit NI D2R/L Gleittür 2-teilig bodenfrei mit Festfeld.
- Teilgerahmte Seitenwand.
- Verglasung mit 6 mm Einscheiben-Sicherheitsglas nach EN 12150, optional mit Pflegeleicht-Beschichtung KermiCLEAN.
- Profile aus hochwertigem eloxiertem Aluminium.
- Verstellmöglichkeit im Wandprofil 25 mm.
- NICA erfüllt die Anforderungen der Spritzwasserschutzprüfung nach DIN EN 14428.
- Im Lieferumfang enthalten: Befestigungsmaterial. Ein frei platzierbarer transparenter Handtuchhalter-Haken.

## Aufmaß + Montage

Informationen zu Aufmaß + Montage siehe Seite 78 – 81

Kermi Duschkabinen sind zur Montage auf Duschwanne bzw. Duschplatz bestimmt. Bei anderweitiger Verwendung ist ein gleichwertiger Duschbereich (Gefälle, Abdichtung nach DIN 18534, ...) sicherzustellen.

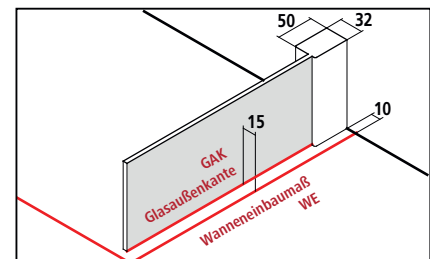



Breitenverstellmaß BV = Wanneneinbaumaß WE - 10 mm



# NI TWR/L

Serienteil auf Duschwanne und Kermi Duschplatz		Bei Bestellung bitte immer angeben:									
Alle Maßangaben in mm bei lotgerechten Wänden. Schräge unter der Seitenwand max. 3 mm, andernfalls Maßanfertigung und Schrägschnitt erforderlich. Höhe 1850 mm in Serienfarbe Silber Hochglanz (NI TWR/L ...18V.K) gleicher Preis wie 2000 mm. Verbreiterung durch Stockverbreiterung ZDSV SV1 NI...K Zubehör Seite 370.		NI TWR = Seitenwand rechts					NI TWL = Seitenwand links				
Höhe Duschkabine	Wanneneinbaumaß WE mit NI D2R/L	Glasaußenkante GAK mit NI D2R/L	Duschwanne Duschplatz	Artikelnummer Silber Hochglanz = V ESG Klar = A	Preis EUR o. MwSt. I/2021	Artikelnummer Schwarz Soft = 3 ESG Klar = A	Preis EUR o. MwSt. I/2021	Artikelnummer Silber Hochglanz = V ESG Klar mit KermiCLEAN = P	Preis EUR o. MwSt. I/2021	Artikelnummer Schwarz Soft = 3 ESG Klar mit KermiCLEAN = P	Preis EUR o. MwSt. I/2021
2000	735-760	720-745	750	NI TWR/L 07520 VAK	683,-	NI TWR/L 07520 3AK	880,-	NI TWR/L 07520 VPK	845,-	NI TWR/L 07520 3PK	1042,-
	755-780	740-765	750	NI TWR/L 07820 VAK		NI TWR/L 07820 3AK		NI TWR/L 07820 VPK		NI TWR/L 07820 3PK	
	785-810	770-795	800	NI TWR/L 08020 VAK		NI TWR/L 08020 3AK		NI TWR/L 08020 VPK		NI TWR/L 08020 3PK	
	805-830	790-815	800	NI TWR/L 08320 VAK		NI TWR/L 08320 3AK		NI TWR/L 08320 VPK		NI TWR/L 08320 3PK	
	885-910	870-895	900	NI TWR/L 09020 VAK		NI TWR/L 09020 3AK		NI TWR/L 09020 VPK		NI TWR/L 09020 3PK	
	905-930	890-915	900	NI TWR/L 09320 VAK		NI TWR/L 09320 3AK		NI TWR/L 09320 VPK		NI TWR/L 09320 3PK	
	985-1010	970-995	1000	NI TWR/L 10020 VAK	804,-	NI TWR/L 10020 3AK	1001,-	NI TWR/L 10020 VPK	966,-	NI TWR/L 10020 3PK	1163,-
	1005-1030	990-1015	1000	NI TWR/L 10320 VAK		NI TWR/L 10320 3AK		NI TWR/L 10320 VPK		NI TWR/L 10320 3PK	
	1085-1110	1070-1095	1100	NI TWR/L 11020 VAK		NI TWR/L 11020 3AK		NI TWR/L 11020 VPK		NI TWR/L 11020 3PK	
	1105-1130	1090-1115	1100	NI TWR/L 11320 VAK		NI TWR/L 11320 3AK		NI TWR/L 11320 VPK		NI TWR/L 11320 3PK	
	1185-1210	1170-1195	1200	NI TWR/L 12020 VAK	924,-	NI TWR/L 12020 3AK	1121,-	NI TWR/L 12020 VPK	1086,-	NI TWR/L 12020 3PK	1283,-
	1205-1230	1190-1215	1200	NI TWR/L 12320 VAK		NI TWR/L 12320 3AK		NI TWR/L 12320 VPK		NI TWR/L 12320 3PK	

Maßanfertigung nur nach Maßblatt		Bei Bestellung bitte immer angeben:								Maß = Wanneneinbaumaß Maß = Glasaußenkante Siehe hierzu auch Seite 80-81.	
Alle Maßangaben in mm. Breitenverstellmöglichkeit Maßanfertigung + 15 mm / - 10 mm.		NI TWR = Seitenwand rechts				NI TWL = Seitenwand links					
Höhe Duschkabine	Wanneneinbaumaß WE max. 1450	Artikelnummer Silber Hochglanz ESG Klar	Preis EUR o. MwSt. I/2021	Artikelnummer Schwarz Soft ESG Klar	Preis EUR o. MwSt. I/2021	Artikelnummer Silber Hochglanz ESG Klar mit KermiCLEAN	Preis EUR o. MwSt. I/2021	Artikelnummer Schwarz Soft ESG Klar mit KermiCLEAN	Preis EUR o. MwSt. I/2021	Bestellangaben	
bis 2000	bis 950	NI TWR/L	924,-	NI TWR/L	1121,-	NI TWR/L	1086,-	NI TWR/L	1283,-	NI TWR/L	
	951-1250	NI TWR/L	1045,-	NI TWR/L	1242,-	NI TWR/L	1207,-	NI TWR/L	1404,-	+ Höhe Duschkabine	
	1251-1450	NI TWR/L	1167,-	NI TWR/L	1364,-	NI TWR/L	1329,-	NI TWR/L	1526,-	+ Wanneneinbaumaß / Glasaußenkante	
2001-2200	bis 950	NI TWR/L	1167,-	NI TWR/L	1364,-	NI TWR/L	1329,-	NI TWR/L	1526,-	+ Oberfläche	
	951-1250	NI TWR/L	1287,-	NI TWR/L	1484,-	NI TWR/L	1449,-	NI TWR/L	1646,-	+ Glas	
	1251-1450	NI TWR/L	1407,-	NI TWR/L	1604,-	NI TWR/L	1569,-	NI TWR/L	1766,-		
	Schrägschnitt	+ EUR 120,- auf Preis Maßanfertigung je Schrägschnitt									
	Ausschnitt	+ EUR 120,- auf Preis Maßanfertigung je Ausschnitt									
	Sonderkonstruktion	auf Anfrage									

Gläser	Aufpreis auf ESG Klar		Aufpreis auf ESG Klar mit KermiCLEAN	
	Code	Preis	Code	Preis
■ ESG Milchglas SR Opaco	U	+ 174,-	Y	+ 174,-
■ ESG Farbglass Grau	L	+ 174,-	M	+ 174,-

Bestellbeispiel:  
**NI TWR 07520 VYK**  
**V** = Silber Hochglanz  
**Y** = ESG Milchglas SR Opaco mit KermiCLEAN

- Handtuchhalter 660 mm werksseitig vormontiert + EUR 246,- auf Preis Maßanfertigung, weitere Infos Seite 370
- Handtuchhalter 340 mm werksseitig vormontiert + EUR 193,- auf Preis Maßanfertigung, weitere Infos Seite 370

## KermiEXTRA Preis EUR o. MwSt. I/2021 Aufpreis auf Preis Serienteil / Maßanfertigung

Sandgestrahlte Gläser	Dekor Stripe 2, Stripe 4 <b>192,-</b>	Alle weiteren Kermi Dekore <b>251,-</b>	Individuelle Dekore auf Anfrage.	Seite 752-765		
Spiegelglas	Breite in mm je Artikel	- 550 <b>280,-</b>	551-950 <b>483,-</b>	951-1250 <b>688,-</b>	ab 1251 <b>966,-</b>	Seite 766-769
Oberflächen	auf Silber Hochglanz	<b>197,-</b>	Seite 770-773			

EckEinstieg 2-teilig (Gleittüren bodenfrei) - Halbtteil



Einbaumöglichkeiten

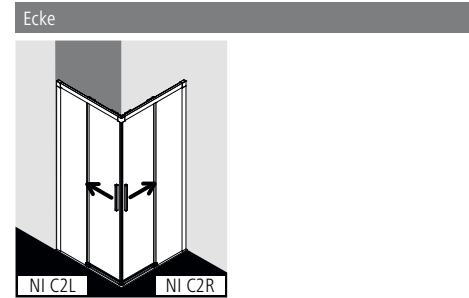

Produktleistung

- Kompletter EckEinstieg besteht aus NI C2R EckEinstieg Halbtteil rechts und NI C2L EckEinstieg Halbtteil links.
- Halbtteile unterschiedlicher Breite beliebig kombinierbar.
- Teilgerahmter EckEinstieg mit zwei Gleittürsegmenten, je nach einer Seite öffnend, mit zwei Festfeldern.
- Verglasung mit 6 mm Einscheiben-Sicherheitsglas nach EN 12150, optional mit Pflegeleicht-Beschichtung KermiCLEAN.
- Profile aus hochwertigem eloxiertem Aluminium, Griffe aus hochwertigem Metall.
- Verstellmöglichkeit im Wandprofil 25 mm.
- Gleittürsegment mit Soft-Open- und Soft-Close-Funktion, zur Reinigung nach innen schwenkbar.
- Hochwertige kugelgelagerte Laufrollen.
- Durchgehende Magnetleisten und Dichtprofile, waagerechte Dichtleiste mit Wasserabpralleffekt.
- Mit Bodenschwelle (Höhe 6 mm) ♦♦, oder ohne Bodenschwelle (bodenfrei) installierbar ♦♦♦, siehe Seite 84-85.
- NICA erfüllt die Anforderungen der Spritzwasserschutzprüfung nach DIN EN 14428.
- Im Lieferumfang enthalten: Befestigungsmaterial.

Aufmaß + Montage

Informationen zu Aufmaß + Montage siehe Seite 78 – 81

Kermi Duschkabinen sind zur Montage auf Duschwanne bzw. Duschplatz bestimmt. Bei anderweitiger Verwendung ist ein gleichwertiger Duschbereich (Gefälle, Abdichtung nach DIN 18534, ...) sicherzustellen.

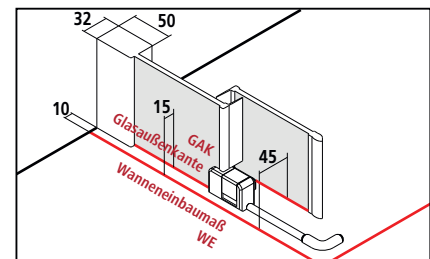

Breitenverstellmaß BV = Wanneneinbaumaß WE - 10 mm



# NI C2R + NI C2L

Serienteil auf Duschwanne und Kermi Duschplatz										Bei Bestellung bitte immer angeben:			
Alle Maßangaben in mm bei lotgerechten Wänden. Schräge unter dem Festfeld max. 2 mm, Gesamtschräge max. 3 mm, andernfalls Maßanfertigung und Sonderkonstruktion auf Anfrage. Höhe 1850 mm in Serienfarbe Silber Hochglanz (NI C2R/L ...18V.K) gleicher Preis wie 2000 mm. Der Preis für den kompletten Eckeinstieg addiert sich aus rechtem (NI C2R) plus linkem (NI C2L) Halbleil.										NI C2R = Halbleil rechts NI C2L = Halbleil links			
Höhe Duschkabine	Wanneneinbaumaß WE	Glasaußenkante GAK	Duschwanne Duschplatz	Diagonale Einstiegsbreite 2 Halbleile	Breite Festfeld	Artikelnummer Silber Hochglanz = V ESG Klar = A	Preis EUR o. MwSt. I/2021 je Halbleil	Artikelnummer Schwarz Soft = 3 ESG Klar = A	Preis EUR o. MwSt. I/2021 je Halbleil	Artikelnummer Silber Hochglanz = V ESG Klar mit KermiCLEAN = P	Preis EUR o. MwSt. I/2021 je Halbleil	Artikelnummer Schwarz Soft = 3 ESG Klar mit KermiCLEAN = P	Preis EUR o. MwSt. I/2021 je Halbleil
2000	785-810	770-795	800	395-430	348-373	NI C2R 08020 VAK NI C2L 08020 VAK	1028,-	NI C2R 08020 3AK NI C2L 08020 3AK	1305,-	NI C2R 08020 VPK NI C2L 08020 VPK	1190,-	NI C2R 08020 3PK NI C2L 08020 3PK	1467,-
	805-830	790-815	800	409-444	358-383	NI C2R 08320 VAK NI C2L 08320 VAK		NI C2R 08320 3AK NI C2L 08320 3AK		NI C2R 08320 VPK NI C2L 08320 VPK		NI C2R 08320 3PK NI C2L 08320 3PK	
	885-910	870-895	900	465-500	398-423	NI C2R 09020 VAK NI C2L 09020 VAK		NI C2R 09020 3AK NI C2L 09020 3AK		NI C2R 09020 VPK NI C2L 09020 VPK		NI C2R 09020 3PK NI C2L 09020 3PK	
	905-930	890-915	900	479-514	408-433	NI C2R 09320 VAK NI C2L 09320 VAK		NI C2R 09320 3AK NI C2L 09320 3AK		NI C2R 09320 VPK NI C2L 09320 VPK		NI C2R 09320 3PK NI C2L 09320 3PK	
	985-1010	970-995	1000	536-571	448-473	NI C2R 10020 VAK NI C2L 10020 VAK	1149,-	NI C2R 10020 3AK NI C2L 10020 3AK	1426,-	NI C2R 10020 VPK NI C2L 10020 VPK	1311,-	NI C2R 10020 3PK NI C2L 10020 3PK	1588,-
	1005-1030	990-1015	1000	550-585	458-483	NI C2R 10320 VAK NI C2L 10320 VAK		NI C2R 10320 3AK NI C2L 10320 3AK		NI C2R 10320 VPK NI C2L 10320 VPK		NI C2R 10320 3PK NI C2L 10320 3PK	
	1085-1110	1070-1095	1100	607-642	498-523	NI C2R 11020 VAK NI C2L 11020 VAK		NI C2R 11020 3AK NI C2L 11020 3AK		NI C2R 11020 VPK NI C2L 11020 VPK		NI C2R 11020 3PK NI C2L 11020 3PK	
	1105-1130	1090-1115	1100	621-656	508-533	NI C2R 11320 VAK NI C2L 11320 VAK		NI C2R 11320 3AK NI C2L 11320 3AK		NI C2R 11320 VPK NI C2L 11320 VPK		NI C2R 11320 3PK NI C2L 11320 3PK	
	1185-1210	1170-1195	1200	677-712	548-573	NI C2R 12020 VAK NI C2L 12020 VAK	1270,-	NI C2R 12020 3AK NI C2L 12020 3AK	1547,-	NI C2R 12020 VPK NI C2L 12020 VPK	1432,-	NI C2R 12020 3PK NI C2L 12020 3PK	1709,-
	1205-1230	1190-1215	1200	692-727	558-583	NI C2R 12320 VAK NI C2L 12320 VAK		NI C2R 12320 3AK NI C2L 12320 3AK		NI C2R 12320 VPK NI C2L 12320 VPK		NI C2R 12320 3PK NI C2L 12320 3PK	
	1385-1410	1370-1395	1400	819-854	648-673	NI C2R 14020 VAK NI C2L 14020 VAK	1391,-	NI C2R 14020 3AK NI C2L 14020 3AK	1668,-	NI C2R 14020 VPK NI C2L 14020 VPK	1553,-	NI C2R 14020 3PK NI C2L 14020 3PK	1830,-
	1405-1430	1390-1415	1400	833-868	658-683	NI C2R 14320 VAK NI C2L 14320 VAK		NI C2R 14320 3AK NI C2L 14320 3AK		NI C2R 14320 VPK NI C2L 14320 VPK		NI C2R 14320 3PK NI C2L 14320 3PK	

Maßanfertigung nur nach Maßblatt										Bei Bestellung bitte immer angeben:			
Alle Maßangaben in mm. Breitenverstellmöglichkeit Maßanfertigung + 15 mm / - 10 mm. Der Preis für den kompletten Eckeinstieg addiert sich aus rechtem (NI C2R) plus linkem (NI C2L) Halbleil.										NI C2R = Halbleil rechts NI C2L = Halbleil links			
Höhe Duschkabine	Wanneneinbaumaß WE min. 780 max. 1450 bei Höhe bis 2000 max. 1250 bei Höhe 2001-2200	Artikelnummer Silber Hochglanz ESG Klar	Preis EUR o. MwSt. I/2021 je Halbleil	Artikelnummer Schwarz Soft ESG Klar	Preis EUR o. MwSt. I/2021 je Halbleil	Artikelnummer Silber Hochglanz ESG Klar mit KermiCLEAN	Preis EUR o. MwSt. I/2021 je Halbleil	Artikelnummer Schwarz Soft ESG Klar mit KermiCLEAN	Preis EUR o. MwSt. I/2021 je Halbleil	Bestellangaben			
bis 2000	bis 950	NI C2R / C2L	1270,-	NI C2R / C2L	1547,-	NI C2R / C2L	1432,-	NI C2R / C2L	1709,-	NI C2R / C2L			
	951-1250	NI C2R / C2L	1391,-	NI C2R / C2L	1668,-	NI C2R / C2L	1553,-	NI C2R / C2L	1830,-	+ Höhe Duschkabine			
	1251-1450	NI C2R / C2L	1546,-	NI C2R / C2L	1823,-	NI C2R / C2L	1708,-	NI C2R / C2L	1985,-	+ Wanneneinbaumaß / Glasaußenkante			
2001-2200	bis 950	NI C2R / C2L	1391,-	NI C2R / C2L	1668,-	NI C2R / C2L	1553,-	NI C2R / C2L	1830,-	+ Oberfläche			
	951-1250	NI C2R / C2L	1546,-	NI C2R / C2L	1823,-	NI C2R / C2L	1708,-	NI C2R / C2L	1985,-	+ Glas			

Sonderkonstruktion auf Anfrage

Gläser	Aufpreis auf ESG Klar je Halbleil		Aufpreis auf ESG Klar mit KermiCLEAN je Halbleil	
	Code	Preis	Code	Preis
■ ESG Milchglas SR Opaco	U	+ 174,-	Y	+ 174,-
■ ESG Farbglas Grau	L	+ 174,-	M	+ 174,-

Bestellbeispiel:  
NI C2R 08020 VYK  
V = Silber Hochglanz  
Y = ESG Milchglas SR Opaco mit KermiCLEAN

KermiEXTRA										Preis EUR o. MwSt. I/2021 Aufpreis auf Preis Serienteil / Maßanfertigung je Halbleil
Griffe	AT1, LI	169,-								Seite 746-751
Sandgestrahlte Gläser	Dekor Stripe 2, Stripe 4	192,-	Alle weiteren Kermi Dekore	251,-	Individuelle Dekore auf Anfrage.				Seite 752-765	
Spiegelglas	Breite in mm je Artikel	- 550	280,-	551-950	483,-	951-1250	688,-	ab 1251	966,-	Seite 766-769
Oberflächen	auf Silber Hochglanz	553,-	Eckeinstieg komplett						Seite 770-773	



Einbaumöglichkeiten

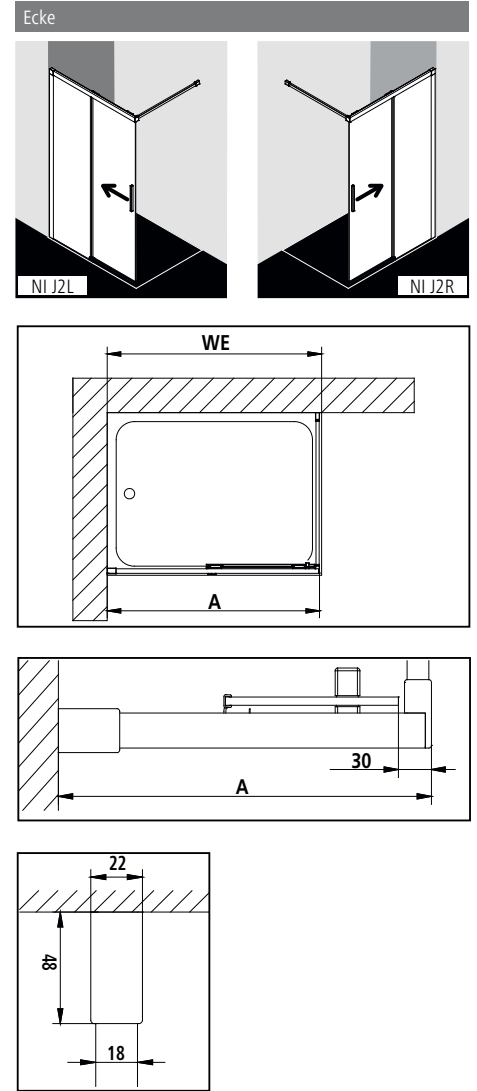

Produktleistung

- Teilgerahmte Walk-In mit einem Gleittürsegment, nach einer Seite öffnend, mit einem Festfeld.
- Mit Wandstütze.
- Verglasung mit 6 mm Einscheiben-Sicherheitsglas nach EN 12150, optional mit Pflegeleicht-Beschichtung KermiCLEAN.
- Profile aus hochwertigem eloxiertem Aluminium, Griffe aus hochwertigem Metall.
- Verstellmöglichkeit im Wandprofil 25 mm.
- Gleittürsegment mit Soft-Open- und Soft-Close-Funktion, zur Reinigung nach innen schwenkbar.
- Hochwertige kugelgelagerte Laufrollen.
- Durchgehende Dichtprofile, waagerechte Dichtleiste mit Wasserabpralleffekt.
- NICA erfüllt die Anforderungen der Spritzwasserschutzprüfung nach DIN EN 14428.
- Im Lieferumfang enthalten: Befestigungsmaterial.

Aufmaß + Montage

Informationen zu Aufmaß + Montage siehe Seite 78 – 81

Kermi Duschkabinen sind zur Montage auf Duschwanne bzw. Duschplatz bestimmt. Bei anderweitiger Verwendung ist ein gleichwertiger Duschbereich (Gefälle, Abdichtung nach DIN 18534, ...) sicherzustellen.

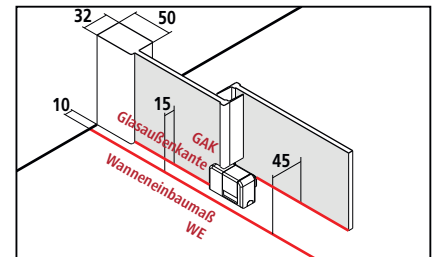

Breitenverstellmaß BV = Wanneneinbaumaß WE - 10 mm





# NI J2R/L

Serienteil										Bei Bestellung bitte immer angeben:		
Alle Maßangaben in mm bei lotgerechten Wänden. Schräge unter dem Festfeld max. 2 mm, Gesamtschräge max. 3 mm, andernfalls Maßanfertigung und Sonderkonstruktion auf Anfrage. Höhe 1850 mm in Serienfarbe Silber Hochglanz (NI J2R/L ...18V.K) gleicher Preis wie 2000 mm. Länge Wandstütze: 1200 mm. Kürzen der Wandstütze bauseits möglich.										NI J2R = Festfeld rechts NI J2L = Festfeld links		
Höhe	Wanneneinbaumaß WE	Gesamtbreite A	Breite Festfeld	Breite Gleittürsegment	Artikelnummer Silber Hochglanz = V ESG Klar = A	Preis EUR o. MwSt. I/2021	Artikelnummer Schwarz Soft = 3 ESG Klar = A	Preis EUR o. MwSt. I/2021	Artikelnummer Silber Hochglanz = V ESG Klar mit KermiCLEAN = P	Preis EUR o. MwSt. I/2021	Artikelnummer Schwarz Soft = 3 ESG Klar mit KermiCLEAN = P	Preis EUR o. MwSt. I/2021
2000	985-1010	975-1000	458-483	506	NI J2R/L 10020 VAK	1161,-	NI J2R/L 10020 3AK	1517,-	NI J2R/L 10020 VPK	1323,-	NI J2R/L 10020 3PK	1679,-
	1085-1110	1075-1100	508-533	556	NI J2R/L 11020 VAK		NI J2R/L 11020 3AK		NI J2R/L 11020 VPK		NI J2R/L 11020 3PK	
	1185-1210	1175-1200	558-583	606	NI J2R/L 12020 VAK		NI J2R/L 12020 3AK		NI J2R/L 12020 VPK		NI J2R/L 12020 3PK	
	1385-1410	1375-1400	658-683	706	NI J2R/L 14020 VAK	1281,-	NI J2R/L 14020 3AK	1637,-	NI J2R/L 14020 VPK	1443,-	NI J2R/L 14020 3PK	1799,-
	1485-1510	1475-1500	758-783	706	NI J2R/L 15020 VAK	1401,-	NI J2R/L 15020 3AK	1757,-	NI J2R/L 15020 VPK	1563,-	NI J2R/L 15020 3PK	1919,-
	1585-1610	1575-1600	858-883	706	NI J2R/L 16020 VAK		NI J2R/L 16020 3AK		NI J2R/L 16020 VPK		NI J2R/L 16020 3PK	
	1685-1710	1675-1700	958-983	706	NI J2R/L 17020 VAK	1521,-	NI J2R/L 17020 3AK	1877,-	NI J2R/L 17020 VPK	1683,-	NI J2R/L 17020 3PK	2039,-
1785-1810	1775-1800	1058-1083	706	NI J2R/L 18020 VAK		NI J2R/L 18020 3AK		NI J2R/L 18020 VPK		NI J2R/L 18020 3PK		

Maßanfertigung nur nach Maßblatt										Bei Bestellung bitte immer angeben:		
Alle Maßangaben in mm. Breitenverstellmöglichkeit Maßanfertigung + 15 mm / - 10 mm. Länge Wandstütze: 1200 mm. Kürzen der Wandstütze bauseits möglich.										NI J2R = Festfeld rechts NI J2L = Festfeld links		
Höhe	Wanneneinbaumaß WE min. 780 max. 1850 bei Höhe bis 2000 max. 1250 bei Höhe bis 2001-2200	Artikelnummer Silber Hochglanz ESG Klar	Preis EUR o. MwSt. I/2021	Artikelnummer Schwarz Soft ESG Klar	Preis EUR o. MwSt. I/2021	Artikelnummer Silber Hochglanz ESG Klar mit KermiCLEAN	Preis EUR o. MwSt. I/2021	Artikelnummer Schwarz Soft ESG Klar mit KermiCLEAN	Preis EUR o. MwSt. I/2021	Bestellangaben		
bis 2000	bis 950	NI J2R/L	1283,-	NI J2R/L	1639,-	NI J2R/L	1445,-	NI J2R/L	1801,-	NI J2R/L		
	951-1250	NI J2R/L	1403,-	NI J2R/L	1759,-	NI J2R/L	1565,-	NI J2R/L	1921,-	+ Höhe Duschkabine		
	1251-1650	NI J2R/L	1526,-	NI J2R/L	1882,-	NI J2R/L	1688,-	NI J2R/L	2044,-	+ Wanneneinbaumaß		
	1651-1850	NI J2R/L	1646,-	NI J2R/L	2002,-	NI J2R/L	1808,-	NI J2R/L	2164,-	+ Oberfläche		
2001-2200	bis 950	NI J2R/L	1403,-	NI J2R/L	1759,-	NI J2R/L	1565,-	NI J2R/L	1921,-	+ Glas		
	951-1250	NI J2R/L	1526,-	NI J2R/L	1882,-	NI J2R/L	1688,-	NI J2R/L	2044,-			

 Sonderkonstruktion auf Anfrage

Gläser	Aufpreis auf ESG Klar		Aufpreis auf ESG Klar mit KermiCLEAN	
	Code	Preis	Code	Preis
■ Weitere Gläser über KermiEXTRA.				
■ ESG Milchglas SR Opaco	U	+ 174,-	Y	+ 174,-
■ ESG Farbglas Grau	L	+ 174,-	M	+ 174,-

Bestellbeispiel:  
NI J2R 10020 VYK  
V = Silber Hochglanz  
Y = ESG Milchglas SR Opaco mit KermiCLEAN



White Line siehe Seite 814

KermiEXTRA										Preis EUR o. MwSt. I/2021 Aufpreis auf Preis Serienteil / Maßanfertigung	
Griffe	FI, DI, PE, AT1, LI		<b>169,-</b>								Seite 746-751
Sandgestrahlte Gläser	Dekor Stripe 2, Stripe 4	<b>192,-</b>		Alle weiteren Kermi Dekore	<b>251,-</b>		Individuelle Dekore auf Anfrage.				Seite 752-765
Spiegelglas	Breite in mm je Artikel	- 550	<b>280,-</b>	551-950	<b>483,-</b>	951-1250	<b>688,-</b>	ab 1251	<b>966,-</b>		Seite 766-769
Oberflächen	auf Silber Hochglanz		<b>356,-</b>								Seite 770-773

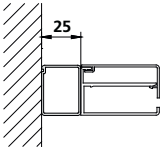
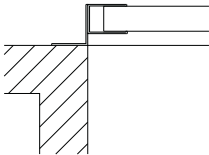
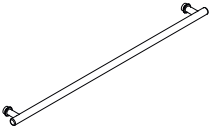
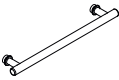
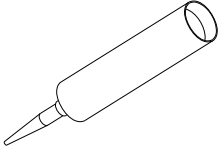
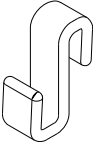
Zubehörbezeichnung Abbildung	Zubehörbeschreibung	Zubehörnummer Achtung: Teilweise nicht EDIFACT-fähig!	Preis EUR o. MwSt. Silber Hochglanz = V
<b>Stockverbreiterung</b>			
	für Seitenwand (NI TWR/L)		
	Höhe 1850 mm	ZDSV SV1 NI185VK	163,-
	Höhe 2000 mm	ZDSV SV1 NI200VK	200,-
	Sonderhöhe bis max. 2200 mm	ZDSV SV1 NI	241,-
<b>Sonderprofil</b>			
	Wandanschlussprofil für Mauervorsprung mit Bearbeitung für Seitenwand (NI TWR/L) <b>Skizze erforderlich!</b>		
	bis Höhe 2000 mm	ZDKO PRO NI	250,-
	Höhe 2001-2200 mm	ZDKO PRO NI	292,-
Zubehörbezeichnung Abbildung	Zubehörbeschreibung	Zubehörnummer Achtung: Teilweise nicht EDIFACT-fähig!	Preis EUR o. MwSt. Chrom
<b>Handtuchhalter</b>			
	1 kompletter Handtuchhalter Länge 660 mm innen flächenbündig für Seitenwand (NI TWR/L) werkseitig mittig vormontiert		siehe Seitenwand
	Handtuchhalter in anderer Position, Handtuchhalter auf Festfeld mehrere Handtuchhalter		auf Anfrage
	1 kompletter Handtuchhalter Länge 340 mm innen flächenbündig für Seitenwand (NI TWR/L) werkseitig mittig vormontiert		siehe Seitenwand
	Handtuchhalter in anderer Position, Handtuchhalter auf Festfeld mehrere Handtuchhalter		auf Anfrage
Zubehörbezeichnung Abbildung	Zubehörbeschreibung	Zubehörnummer Achtung: Teilweise nicht EDIFACT-fähig!	Preis EUR o. MwSt. Transparent
<b>Dichtungsmittel</b>			
	Farbloses Dichtungsmittel		
	Kartusche 310 ml	ZDSI 000 NI000XK	22,-
<b>Handtuchhalter-Haken</b>			
	Transparente Handtuchhalter-Haken passend für Seitenwand		
	5 Stück	ZDHH HHH NI000XK	25,-



# PEGA®

## Die Charmante.

Pendeltür-Komfort

Gleittür-Komfort

Serienhöhe 1850 mm

Serienhöhe 2000 mm

Sondermaße

KermiEXTRA



PEGA Pendeltür 1-flügelig und Seitenwand.

Serienmodelle



WALK-IN

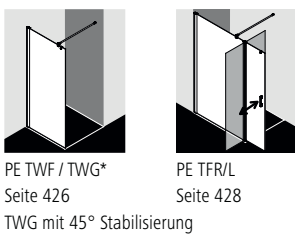

PE TWf / TWG\*  
Seite 426  
TWG mit 45° Stabilisierung

PE TFR/L  
Seite 428

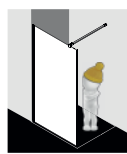

\* Nachträglich mit Tür verschließbar

BADEWANNE

siehe BADEWANNE Serienmodelle

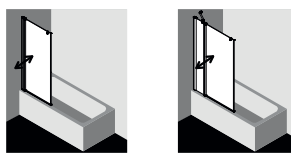

PE DFR/L  
Seite 734

PE DTR/L  
Seite 738

Oberflächen



Silber Hochglanz

Gläser je nach Serienmodell

Optional mit Pflegeleicht-Beschichtung KermiCLEAN erhältlich



ESG Klar



ESG SR Opaco



ESG SR Siesta



ESG SR Arena C



ESG Grau

Gläser je nach Serienmodell

Optional mit Pflegeleicht-Beschichtung KermiCLEAN erhältlich



ESG Dekor Stripe 3



ESG Dekor Stripe 4



Charmantes, sanft gerundetes Design, haptisch und optisch überzeugende Griffe, Gelenke und Verbindungen aus hochwertigem verchromten Metall.





Patentierter  
Spritzwasserschutz

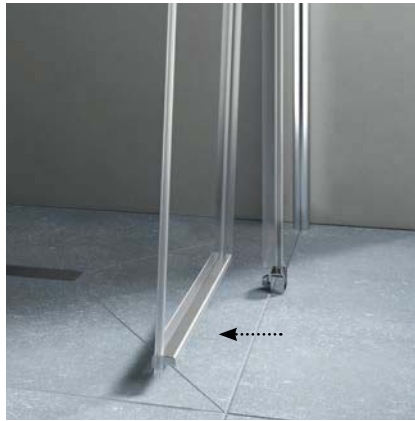

Einfache Reinigung



Perfekter Türlauf



Zuverlässige Stabilität



Hohe Glastransparenz



Frei zugängliche Ecken



Praktischer  
Handtuchhaken



Spezieller  
Wasserabpralleffekt



Zusatzabdichtung  
inklusive



### Einbaumöglichkeiten

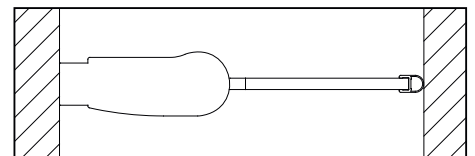
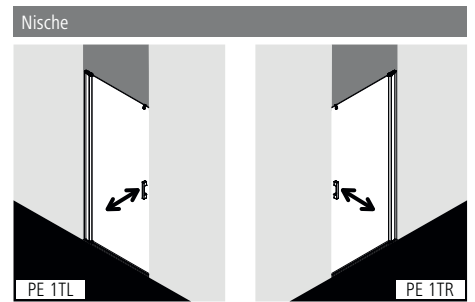

### Produktleistung

- Zum Einbau in einer Nische und Kombination mit WALK-IN.
- Teilgerahmte Tür mit einem Glasflügel, nach innen und außen öffnend.
- Verglasung mit 6 mm Einscheiben-Sicherheitsglas nach EN 12150, optional mit Pflegeleicht-Beschichtung KermiCLEAN.
- Profile aus hochwertigem eloxiertem Aluminium, Griffe aus hochwertigem Metall.
- Verstellmöglichkeit im Wandprofil 25 mm.
- Türprofil mit Hebe-Senk-Mechanismus.
- Durchgehende Streifdichtung und Dichtprofile, waagerechte Dichtleiste mit Wasserabpralleffekt.
- Mit Bodenschwelle (Höhe 6 mm) 🍀🍀, oder ohne Bodenschwelle (bodenfrei) installierbar 🍀🍀🍀, siehe Seite 84-85.
- PEGA erfüllt die Anforderungen der Spritzwasserschutzprüfung nach DIN EN 14428.
- Im Lieferumfang enthalten: Befestigungsmaterial. Ein frei platzierbarer transparenter Handtuchhalter-Haken.

### Aufmaß + Montage

Informationen zu Aufmaß + Montage siehe Seite 78 – 81

Kermi Duschkabinen sind zur Montage auf Duschwanne bzw. Duschplatz bestimmt. Bei anderweitiger Verwendung ist ein gleichwertiger Duschbereich (Gefälle, Abdichtung nach DIN 18534, ...) sicherzustellen.

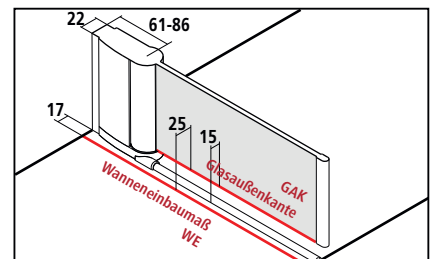



Breitenverstellmaß BV = Wanneneinbaumaß WE





# PE 1TR/L

Serienteil					Bei Bestellung bitte immer angeben:		
Alle Maßangaben in mm bei lotgerechten Wänden. Verschlussseitig Schräge max. 2 mm, Schräge waagrecht max. 5 mm, andernfalls Maßanfertigung und Schrägschnitt erforderlich. Verbreiterung durch Stockverbreiterung ZDSV SV1 PE...K Zubehör Seite 431. Höhe 1850 mm (PE 1TR/L ...18...K) gleicher Preis wie 2000 mm.					PE 1TR = Pendeltür / Anschlag rechts PE 1TL = Pendeltür / Anschlag links		
Höhe Duschkabine	Wanneneinbaumaß WE in Nische	Duschwanne Duschplatz	Einstiegsbreite	Artikelnummer Silber Hochglanz = V ESG Klar = A	Preis EUR o. MwSt. I/2021	Artikelnummer Silber Hochglanz = V ESG Klar mit KermiCLEAN = P	Preis EUR o. MwSt. I/2021
2000	730-755	750	652	PE 1TR/L 07520 VAK	860,-	PE 1TR/L 07520 VPK	1022,-
	760-785	800	682	PE 1TR/L 07820 VAK		PE 1TR/L 07820 VPK	
	780-805	800	702	PE 1TR/L 08020 VAK		PE 1TR/L 08020 VPK	
	830-855	850	752	PE 1TR/L 08520 VAK		PE 1TR/L 08520 VPK	
	860-885	900	782	PE 1TR/L 08820 VAK		PE 1TR/L 08820 VPK	
	880-905	900	802	PE 1TR/L 09020 VAK		PE 1TR/L 09020 VPK	
	960-985	1000	882	PE 1TR/L 09820 VAK	961,-	PE 1TR/L 09820 VPK	1123,-
	980-1005	1000	902	PE 1TR/L 10020 VAK		PE 1TR/L 10020 VPK	

Maßanfertigung nur nach Maßblatt					Bei Bestellung bitte immer angeben:	
Alle Maßangaben in mm. Breitenverstellmöglichkeit Maßanfertigung + 15 mm / - 10 mm.					PE 1TR = Pendeltür / Anschlag rechts PE 1TL = Pendeltür / Anschlag links	
Höhe Duschkabine	Wanneneinbaumaß WE max. 1050	Artikelnummer Silber Hochglanz ESG Klar	Preis EUR o. MwSt. I/2021	Artikelnummer Silber Hochglanz ESG Klar mit KermiCLEAN	Preis EUR o. MwSt. I/2021	Bestellangaben
bis 2000	bis 950	PE 1TR/L	961,-	PE 1TR/L	1123,-	PE 1TR/L
	951-1050	PE 1TR/L	1065,-	PE 1TR/L	1227,-	+ Höhe Duschkabine
2001-2200	bis 950	PE 1TR/L	1115,-	PE 1TR/L	1277,-	+ Wanneneinbaumaß
	951-1050	PE 1TR/L	1216,-	PE 1TR/L	1378,-	+ Oberfläche + Glas
	Schrägschnitt		+ EUR 280,- auf Preis Maßanfertigung je Schrägschnitt			
	Sonderkonstruktion		auf Anfrage			

Gläser	Aufpreis auf ESG Klar		Aufpreis auf ESG Klar mit KermiCLEAN	
	Code	Preis	Code	Preis
■ Weitere Gläser über KermiEXTRA.				
■ ESG Milchglas SR Opaco	U	+ 174,-	Y	+ 174,-
■ ESG Strukturglas SR Siesta	T	+ 174,-	W	+ 174,-
■ ESG Strukturglas SR Arena C	N	+ 86,-	Z	+ 86,-
■ ESG Farbglas Grau	L	+ 174,-	M	+ 174,-
■ ESG Klar Dekor Stripe 3*	B	+ 251,-	D	+ 251,-
■ ESG Klar Dekor Stripe 4*	O	+ 192,-	Q	+ 192,-

Bestellbeispiel:  
**PE 1TR 07520 VYK**  
 V = Silber Hochglanz  
 Y = ESG Milchglas SR Opaco mit KermiCLEAN

\*Stammdaten verfügbar ab 01.04.2021

KermiEXTRA					Preis EUR o. MwSt. I/2021
					Aufpreis auf Preis Serienteil / Maßanfertigung
Griffe	TU1, TU2, PA, GI	<b>213,-</b>	FI, DI, AT1, AT2, RA, LI, XE2	<b>169,-</b>	Seite 746-751
Sandgestrahlte Gläser	Dekor Stripe 2, Stripe 4	<b>192,-</b>	Alle weiteren Kermi Dekore	<b>251,-</b>	Individuelle Dekore auf Anfrage. Seite 752-765
Spiegelglas	Breite in mm je Artikel	- 550 <b>280,-</b>	551-950 <b>483,-</b>	951-1250 <b>688,-</b>	Seite 766-769
Oberflächen	auf Silber Hochglanz	<b>356,-</b>			Seite 770-773



Einbaumöglichkeiten

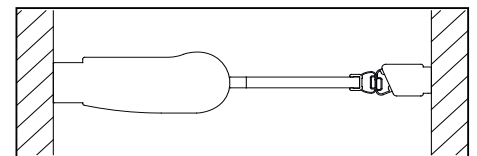
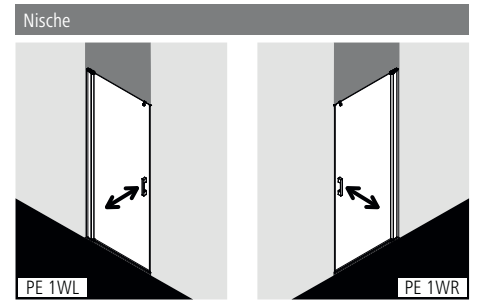

Produktleistung

- Zum Einbau in einer Nische.
- Teilgerahmte Tür mit einem Glasflügel, nach innen und außen öffnend.
- Verglasung mit 6 mm Einscheiben-Sicherheitsglas nach EN 12150, optional mit Pflegeleicht-Beschichtung KermiCLEAN.
- Profile aus hochwertigem eloxiertem Aluminium, Griffe aus hochwertigem Metall.
- Verstellmöglichkeit im Wandprofil anschlagseitig 25 mm, verschlussseitig 5 mm.
- Türprofil mit Hebe-Senk-Mechanismus.
- Durchgehende Magnetleisten und Dichtprofile, waagerechte Dichtleiste mit Wasserabpralleffekt.
- Mit Bodenschwelle (Höhe 6 mm) ●●, oder ohne Bodenschwelle (bodenfrei) installierbar ●●●, siehe Seite 84-85.
- PEGA erfüllt die Anforderungen der Spritzwasserschutzprüfung nach DIN EN 14428.
- Im Lieferumfang enthalten: Befestigungsmaterial. Ein frei platzierbarer transparenter Handtuchhalter-Haken.

Aufmaß + Montage

Informationen zu Aufmaß + Montage siehe Seite 78 – 81

Kermi Duschkabinen sind zur Montage auf Duschwanne bzw. Duschplatz bestimmt. Bei anderweitiger Verwendung ist ein gleichwertiger Duschbereich (Gefälle, Abdichtung nach DIN 18534, ...) sicherzustellen.

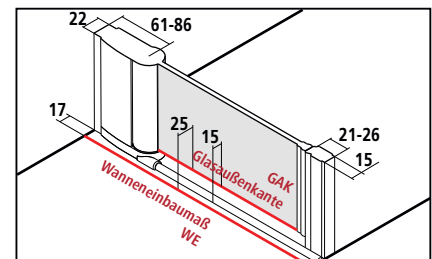



Breitenverstellmaß BV = Wanneneinbaumaß WE



# PE 1WR/L

Serienteil					Bei Bestellung bitte immer angeben:		
Alle Maßangaben in mm bei lotgerechten Wänden. Schräge waagrecht max. 5 mm, andernfalls Maßanfertigung und Schrägschnitt erforderlich. Verbreiterung durch Stockverbreiterung ZDSV SV1 PE....K Zubehör auf Seite 431. Höhe 1850 mm (PE 1WR/L ...18..K) gleicher Preis wie 2000 mm.					PE 1WR = Pendeltür / Anschlag rechts PE 1WL = Pendeltür / Anschlag links		
Höhe Duschkabine	Wanneneinbaumaß WE	Duschwanne Duschplatz	Einstiegsbreite	Artikelnummer Silber Hochglanz = V ESG Klar = A	Preis EUR o. MwSt. I/2021	Artikelnummer Silber Hochglanz = V ESG Klar mit KermiCLEAN = P	Preis EUR o. MwSt. I/2021
2000	725-755	750	622	PE 1WR/L 07520 VAK	860,-	PE 1WR/L 07520 VPK	1022,-
	775-805	800	672	PE 1WR/L 08020 VAK		PE 1WR/L 08020 VPK	
	825-855	850	722	PE 1WR/L 08520 VAK		PE 1WR/L 08520 VPK	
	875-905	900	772	PE 1WR/L 09020 VAK		PE 1WR/L 09020 VPK	
	975-1005	1000	872	PE 1WR/L 10020 VAK	961,-	PE 1WR/L 10020 VPK	1123,-

Maßanfertigung nur nach Maßblatt					Bei Bestellung bitte immer angeben:		
Alle Maßangaben in mm. Breitenverstellmöglichkeit Maßanfertigung + 20 mm / - 10 mm.					PE 1WR = Pendeltür / Anschlag rechts PE 1WL = Pendeltür / Anschlag links		
Höhe Duschkabine	Wanneneinbaumaß WE max. 1050	Artikelnummer Silber Hochglanz ESG Klar	Preis EUR o. MwSt. I/2021	Artikelnummer Silber Hochglanz ESG Klar mit KermiCLEAN	Preis EUR o. MwSt. I/2021	Bestellangaben	
bis 2000	bis 950	PE 1WR/L	961,-	PE 1WR/L	1123,-	PE 1WR/L	
	951-1050	PE 1WR/L	1065,-	PE 1WR/L	1227,-	+ Höhe Duschkabine	
2001-2200	bis 950	PE 1WR/L	1115,-	PE 1WR/L	1277,-	+ Wanneneinbaumaß	
	951-1050	PE 1WR/L	1216,-	PE 1WR/L	1378,-	+ Oberfläche + Glas	
	Schrägschnitt		+ EUR 280,- auf Preis Maßanfertigung je Schrägschnitt				
	Sonderkonstruktion		auf Anfrage				

Gläser	Aufpreis auf ESG Klar		Aufpreis auf ESG Klar mit KermiCLEAN	
	Code	Preis	Code	Preis
■ Weitere Gläser über KermiEXTRA.				
■ ESG Milchglas SR Opaco	U	+ 174,-	Y	+ 174,-
■ ESG Strukturglas SR Siesta	T	+ 174,-	W	+ 174,-
■ ESG Strukturglas SR Arena C	N	+ 86,-	Z	+ 86,-
■ ESG Farbglas Grau	L	+ 174,-	M	+ 174,-
■ ESG Klar Dekor Stripe 3*	B	+ 251,-	D	+ 251,-
■ ESG Klar Dekor Stripe 4*	O	+ 192,-	Q	+ 192,-

Bestellbeispiel:  
**PE 1WR 07520 VYK**  
**V** = Silber Hochglanz  
**Y** = ESG Milchglas SR Opaco mit KermiCLEAN

\*Stammdaten verfügbar ab 01.04.2021

KermiEXTRA					Preis EUR o. MwSt. I/2021
					Aufpreis auf Preis Serienteil / Maßanfertigung
Griffe	TU1, TU2, PA, GI	<b>213,-</b>	FI, DI, AT1, AT2, RA, LI, XE2	<b>169,-</b>	Seite 746-751
Sandgestrahlte Gläser	Dekor Stripe 2, Stripe 4	<b>192,-</b>	Alle weiteren Kermi Dekore	<b>251,-</b>	Individuelle Dekore auf Anfrage. Seite 752-765
Spiegelglas	Breite in mm je Artikel	- 550 <b>280,-</b>	551-950 <b>483,-</b>	951-1250 <b>688,-</b>	Seite 766-769
Oberflächen	auf Silber Hochglanz	<b>356,-</b>			Seite 770-773



Einbaumöglichkeiten

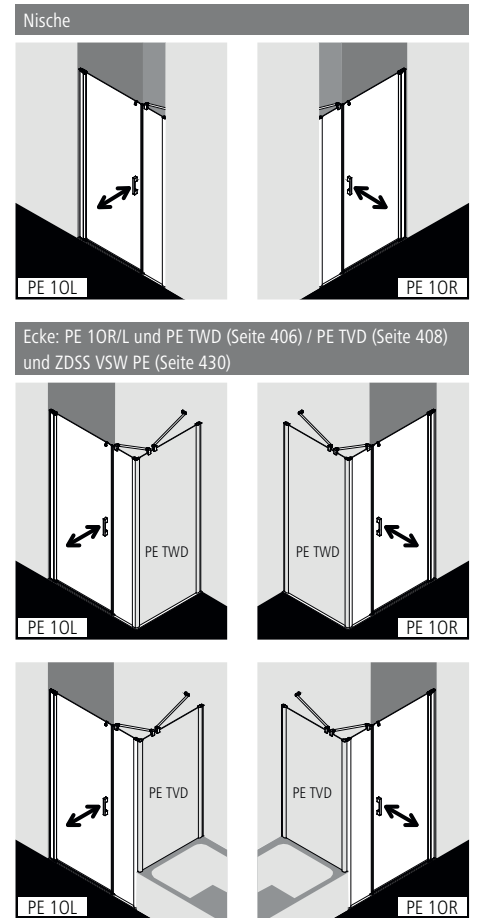

Aufmaß + Montage

Informationen zu Aufmaß + Montage siehe Seite 78 – 81

Kermi Duschkabinen sind zur Montage auf Duschwanne bzw. Duschplatz bestimmt. Bei anderweitiger Verwendung ist ein gleichwertiger Duschbereich (Gefälle, Abdichtung nach DIN 18534, ...) sicherzustellen.

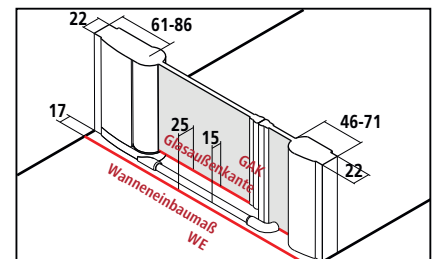

Breitenverstellmaß BV Nische = Wanneneinbaumaß WE  
 Breitenverstellmaß BV Ecke = Wanneneinbaumaß WE - 10 mm



Produktleistung

- Zum Einbau in einer Nische und zur Kombination festfeldseitig mit PE TWD Seitenwand / PE TVD Seitenwand verkürzt auf Badewanne.
- Teilgerahmte Tür mit einem Glasflügel, nach innen und außen öffnend, und einem Festfeld.
- Inklusive PEGA-Stabilisierung (innen).
- Verglasung mit 6 mm Einscheiben-Sicherheitsglas nach EN 12150, optional mit Pflegeleicht-Beschichtung KermiCLEAN.
- Profile aus hochwertigem eloxiertem Aluminium, Griffe aus hochwertigem Metall.
- Verstellmöglichkeit je Wandprofil 25 mm.
- Türprofil mit Hebe-Senk-Mechanismus.
- Durchgehende Magnetleisten und Dichtprofile, waagerechte Dichtleiste mit Wasserabpralleffekt.
- Mit Bodenschwelle (Höhe 6 mm) ●●, oder ohne Bodenschwelle (bodenfrei) installierbar ●●●, siehe Seite 84-85.
- PEGA erfüllt die Anforderungen der Spritzwasserschutzprüfung nach DIN EN 14428.
- Im Lieferumfang enthalten: Befestigungsmaterial. Ein frei platzierbarer transparenter Handtuchhalter-Haken.



# PE 10R/L

Serienteil auf Duschwanne und Kermi Duschplatz							Bei Bestellung bitte immer angeben:			
Alle Maßangaben in mm bei lotgerechten Wänden. Schräge waagrecht max. 5 mm, andernfalls Maßanfertigung und Schrägschnitt erforderlich. Verbreiterung durch Stockverbreiterung ZDSV SV1 PE...K Zubehör Seite 431. Höhe 1850 mm (PE 10R/L ...18..K) gleicher Preis wie 2000 mm.							PE 10R = Pendeltür / Anschlag rechts PE 10L = Pendeltür / Anschlag links			
Höhe Duschkabine	Wanneneinbaumaß WE		Glasaußenkante GAK mit PE TWD	Duschwanne Duschplatz	Einstiegsbreite	Breite Festfeld	Artikelnummer Silber Hochglanz = V ESG Klar = A	Preis EUR o. MwSt. I/2021	Artikelnummer Silber Hochglanz = V ESG Klar mit KermiCLEAN = P	Preis EUR o. MwSt. I/2021
	in Nische / mit PE TVD	mit PE TWD								
2000	950-1000	975-1000	950-975	1000	622	241-266	PE 10R/L 10020 VAK	1329,-	PE 10R/L 10020 VPK	1491,-
	990-1040	1015-1040	990-1015	1000	622	281-306	PE 10R/L 10320 VAK		PE 10R/L 10320 VPK	
	1050-1100	1075-1100	1050-1075	1100	672	291-316	PE 10R/L 11020 VAK		PE 10R/L 11020 VPK	
	1150-1200	1175-1200	1150-1175	1200	722	341-366	PE 10R/L 12020 VAK		PE 10R/L 12020 VPK	
	1190-1240	1215-1240	1190-1215	1200	722	381-406	PE 10R/L 12320 VAK		PE 10R/L 12320 VPK	
	1250-1300	1275-1300	1250-1275	1300	772	391-416	PE 10R/L 13020 VAK	1517,-	PE 10R/L 13020 VPK	1679,-
	1350-1400	1375-1400	1350-1375	1400	822	441-466	PE 10R/L 14020 VAK		PE 10R/L 14020 VPK	
	1390-1440	1415-1440	1390-1415	1400	822	481-506	PE 10R/L 14320 VAK		PE 10R/L 14320 VPK	
	1450-1500	1475-1500	1450-1475	1500	822	541-566	PE 10R/L 15020 VAK		PE 10R/L 15020 VPK	
	1490-1540	1515-1540	1490-1515	1500	822	581-606	PE 10R/L 15320 VAK		PE 10R/L 15320 VPK	
1550-1600	1575-1600	1550-1575	1600	822	641-666	PE 10R/L 16020 VAK		PE 10R/L 16020 VPK		

Maßanfertigung nur nach Maßblatt					Bei Bestellung bitte immer angeben:			
Alle Maßangaben in mm. Breitenverstellmöglichkeit Maßanfertigung in Nische + 30 mm / - 20 mm. Breitenverstellmöglichkeit Maßanfertigung in Ecke + 15 mm / - 10 mm.					PE 10R = Pendeltür / Anschlag rechts PE 10L = Pendeltür / Anschlag links			
Höhe Duschkabine	Wanneneinbaumaß WE max. 2050 bei Höhe bis 2000 max. 1850 bei Höhe bis 2200	Breite Festfeld	Breite Türflügel	Artikelnummer Silber Hochglanz ESG Klar	Preis EUR o. MwSt. I/2021	Artikelnummer Silber Hochglanz ESG Klar mit KermiCLEAN	Preis EUR o. MwSt. I/2021	Bestellangaben
bis 2000	bis 1450	min. 170 / max. 1450	max. 1050	PE 10R/L	1517,-	PE 10R/L	1679,-	PE 10R/L
	1451-1650	min. 170 / max. 1450	max. 1050	PE 10R/L	1689,-	PE 10R/L	1851,-	+ Höhe Duschkabine
	1651-1850	min. 170 / max. 1450	max. 1050	PE 10R/L	1861,-	PE 10R/L	2023,-	+ Wanneneinbaumaß / Glasaußenkante
	1851-2050	min. 170 / max. 1450	max. 1050	PE 10R/L	2032,-	PE 10R/L	2194,-	
2001-2200	bis 1450	min. 170 / max. 1450	max. 1050	PE 10R/L	1825,-	PE 10R/L	1987,-	+ Breite Festfeld
	1451-1650	min. 170 / max. 1450	max. 1050	PE 10R/L	1996,-	PE 10R/L	2158,-	+ Breite Türflügel
	1651-1850	min. 170 / max. 1450	max. 1050	PE 10R/L	2167,-	PE 10R/L	2329,-	+ Oberfläche + Glas
	Schrägschnitt			+ EUR 280,- auf Preis Maßanfertigung je Schrägschnitt				
	Ausschnitt im Festfeld			+ EUR 280,- auf Preis Maßanfertigung je Ausschnitt				
	Sonderkonstruktion			auf Anfrage				

Gläser	Aufpreis auf ESG Klar		Aufpreis auf ESG Klar mit KermiCLEAN	
	Code	Preis	Code	Preis
■ Weitere Gläser über KermiEXTRA.				
■ ESG Milchglas SR Opaco	U	+ 174,-	Y	+ 174,-
■ ESG Strukturglas SR Siesta	T	+ 174,-	W	+ 174,-
■ ESG Strukturglas SR Arena C	N	+ 86,-	Z	+ 86,-
■ ESG Farbglas Grau	L	+ 174,-	M	+ 174,-

Bestellbeispiel:  
**PE 10R 10020 VYK**  
**V** = Silber Hochglanz  
**Y** = ESG Milchglas SR Opaco mit KermiCLEAN

KermiEXTRA						Preis EUR o. MwSt. I/2021
						Aufpreis auf Preis Serienteil / Maßanfertigung
Griffe	TU1, TU2, PA, GI	<b>213,-</b>	FI, DI, AT1, AT2, RA, LI, XE2	<b>169,-</b>		Seite 746-751
Sandgestrahlte Gläser	Dekor Stripe 2, Stripe 4	<b>192,-</b>	Alle weiteren Kermi Dekore	<b>251,-</b>	Individuelle Dekore auf Anfrage.	Seite 752-765
Spiegelglas	Breite in mm je Artikel	- 550 <b>280,-</b>	551-950 <b>483,-</b>	951-1250 <b>688,-</b>	ab 1251 <b>966,-</b>	Seite 766-769
Oberflächen	auf Silber Hochglanz	<b>356,-</b>				Seite 770-773

Pendeltür 1-flügelig mit Festfeld



Einbaumöglichkeiten

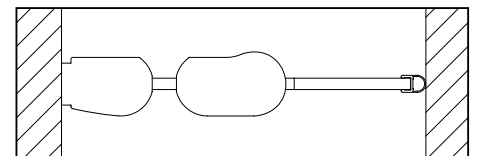
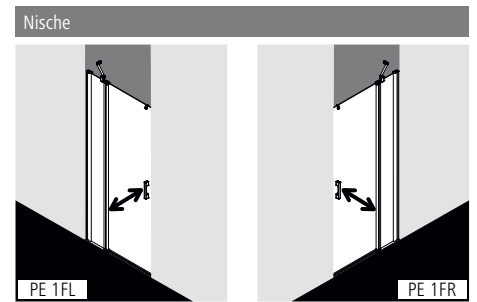

Produktleistung

- Zum Einbau in einer Nische und Kombination mit WALK-IN.
- Teilgerahmte Tür mit einem Glasflügel, nach innen und außen öffnend, mit einem Festfeld.
- Inklusive PEGA-Stabilisierung (innen).
- Verglasung mit 6 mm Einscheiben-Sicherheitsglas nach EN 12150, optional mit Pflegeleicht-Beschichtung KermiCLEAN.
- Profile aus hochwertigem eloxiertem Aluminium, Griffe aus hochwertigem Metall.
- Verstellmöglichkeit im Wandprofil 25 mm.
- Türprofil mit Hebe-Senk-Mechanismus.
- Durchgehende Streifdichtung und Dichtprofile, waagerechte Dichtleiste mit Wasserabpralleffekt.
- Mit Bodenschwelle (Höhe 6 mm) ♦♦, oder ohne Bodenschwelle (bodenfrei) installierbar ♦♦♦, siehe Seite 84-85.
- PEGA erfüllt die Anforderungen der Spritzwasserschutzprüfung nach DIN EN 14428.
- Im Lieferumfang enthalten: Befestigungsmaterial. Ein frei platzierbarer transparenter Handtuchhalter-Haken.

Aufmaß + Montage

Informationen zu Aufmaß + Montage siehe Seite 78 – 81

Kermi Duschkabinen sind zur Montage auf Duschwanne bzw. Duschplatz bestimmt. Bei anderweitiger Verwendung ist ein gleichwertiger Duschbereich (Gefälle, Abdichtung nach DIN 18534, ...) sicherzustellen.

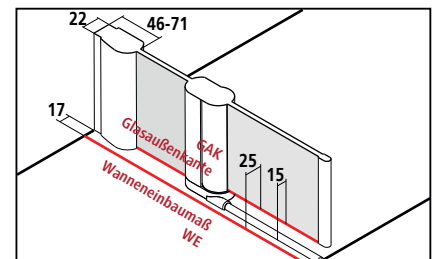



Breitenverstellmaß BV = Wanneneinbaumaß WE



# PE 1FR/L

Serienteil					Bei Bestellung bitte immer angeben:			
Alle Maßangaben in mm bei lotgerechten Wänden. Verschlussseitig Schräge max. 2 mm, Schräge waagrecht max. 5 mm, andernfalls Maßanfertigung und Schrägschnitt erforderlich. Verbreiterung durch Stockverbreiterung ZDSV SV1 PE...K Zubehör Seite 431. Höhe 1850 mm (PE 1FR/L ...18..K) gleicher Preis wie 2000 mm.					PE 1FR = Pendeltür / Anschlag rechts PE 1FL = Pendeltür / Anschlag links			
Höhe Duschkabine	Wanneneinbaumaß WE in Nische	Duschwanne Duschplatz	Einstiegsbreite	Breite Festfeld	Artikelnummer Silber Hochglanz = V ESG Klar = A	Preis EUR o. MwSt. I/2021	Artikelnummer Silber Hochglanz = V ESG Klar mit KermiCLEAN = P	Preis EUR o. MwSt. I/2021
2000	780-805	800	541	211-236	PE 1FR/L 08020 VAK	961,-	PE 1FR/L 08020 VPK	1123,-
	830-855	850	591	211-236	PE 1FR/L 08520 VAK		PE 1FR/L 08520 VPK	
	880-905	900	621	231-256	PE 1FR/L 09020 VAK		PE 1FR/L 09020 VPK	
	980-1005	1000	671	281-306	PE 1FR/L 10020 VAK	1065,-	PE 1FR/L 10020 VPK	1227,-
	1080-1105	1100	671	381-406	PE 1FR/L 11020 VAK		PE 1FR/L 11020 VPK	
	1180-1205	1200	671	481-506	PE 1FR/L 12020 VAK		PE 1FR/L 12020 VPK	

Maßanfertigung nur nach Maßblatt					Bei Bestellung bitte immer angeben:			
Alle Maßangaben in mm. Breitenverstellmöglichkeit Maßanfertigung + 15 mm / - 10 mm.					PE 1FR = Pendeltür / Anschlag rechts PE 1FL = Pendeltür / Anschlag links			
Höhe Duschkabine	Wanneneinbaumaß WE max. 1550	Breite Festfeld	Breite Türflügel	Artikelnummer Silber Hochglanz ESG Klar	Preis EUR o. MwSt. I/2021	Artikelnummer Silber Hochglanz ESG Klar mit KermiCLEAN	Preis EUR o. MwSt. I/2021	Bestellangaben
bis 2000	bis 950	min. 170 / max. 1000	max. 700	PE 1FR/L	1065,-	PE 1FR/L	1227,-	PE 1FR/L
	951-1250	min. 170 / max. 1000	max. 700	PE 1FR/L	1167,-	PE 1FR/L	1329,-	+ Höhe Duschkabine
	1251-1550	min. 170 / max. 1000	max. 700	PE 1FR/L	1318,-	PE 1FR/L	1480,-	+ Wanneneinbaumaß
2001-2200	bis 950	min. 170 / max. 1000	max. 700	PE 1FR/L	1216,-	PE 1FR/L	1378,-	+ Breite Festfeld
	951-1250	min. 170 / max. 1000	max. 700	PE 1FR/L	1318,-	PE 1FR/L	1480,-	+ Breite Türflügel
	1251-1550	min. 170 / max. 1000	max. 700	PE 1FR/L	1471,-	PE 1FR/L	1633,-	+ Oberfläche + Glas

	Schrägschnitt	+ EUR 280,- auf Preis Maßanfertigung je Schrägschnitt
	Ausschnitt im Festfeld	+ EUR 280,- auf Preis Maßanfertigung je Ausschnitt
	Sonderkonstruktion	auf Anfrage

Gläser	Aufpreis auf ESG Klar		Aufpreis auf ESG Klar mit KermiCLEAN	
	Code	Preis	Code	Preis
■ Weitere Gläser über KermiEXTRA.				
■ ESG Milchglas SR Opaco	U	+ 174,-	Y	+ 174,-
■ ESG Strukturglas SR Siesta	T	+ 174,-	W	+ 174,-
■ ESG Strukturglas SR Arena C	N	+ 86,-	Z	+ 86,-
■ ESG Farbglas Grau	L	+ 174,-	M	+ 174,-

Bestellbeispiel:  
**PE 1FR 08020 VYK**  
**V** = Silber Hochglanz  
**Y** = ESG Milchglas SR Opaco mit KermiCLEAN

KermiEXTRA					Preis EUR o. MwSt. I/2021
					Aufpreis auf Preis Serienteil / Maßanfertigung
Griffe	TU1, TU2, PA, GI	<b>213,-</b>	FI, DI, AT1, AT2, RA, LI, XE2	<b>169,-</b>	Seite 746-751
Sandgestrahlte Gläser	Dekor Stripe 2, Stripe 4	<b>192,-</b>	Alle weiteren Kermi Dekore	<b>251,-</b>	Individuelle Dekore auf Anfrage. Seite 752-765
Spiegelglas	Breite in mm je Artikel	- 550 <b>280,-</b>	551-950 <b>483,-</b>	951-1250 <b>688,-</b>	ab 1251 <b>966,-</b> Seite 766-769
Oberflächen	auf Silber Hochglanz	<b>356,-</b>			Seite 770-773



Einbaumöglichkeiten

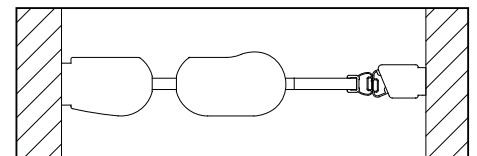
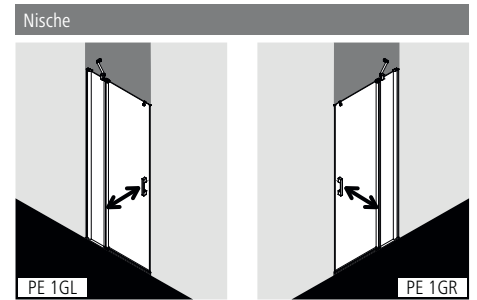

Produktleistung

- Zum Einbau in einer Nische.
- Teilgerahmte Tür mit einem Glasflügel, nach innen und außen öffnend, mit einem Festfeld.
- Inklusive PEGA-Stabilisierung (innen).
- Verglasung mit 6 mm Einscheiben-Sicherheitsglas nach EN 12150, optional mit Pflegeleicht-Beschichtung KermiCLEAN.
- Profile aus hochwertigem eloxiertem Aluminium, Griffe aus hochwertigem Metall.
- Verstellmöglichkeit im Wandprofil anschlagseitig 25 mm, verschlusseitig 5 mm.
- Türprofil mit Hebe-Senk-Mechanismus.
- Durchgehende Magnetleisten und Dichtprofile, waagerechte Dichtleiste mit Wasserabpralleffekt.
- Mit Bodenschwelle (Höhe 6 mm) 🍀🍀, oder ohne Bodenschwelle (bodenfrei) installierbar 🍀🍀🍀, siehe Seite 84-85.
- PEGA erfüllt die Anforderungen der Spritzwasserschutzprüfung nach DIN EN 14428.
- Im Lieferumfang enthalten: Befestigungsmaterial. Ein frei platzierbarer transparenter Handtuchhalter-Haken.

Aufmaß + Montage

Informationen zu Aufmaß + Montage siehe Seite 78 – 81

Kermi Duschkabinen sind zur Montage auf Duschwanne bzw. Duschplatz bestimmt. Bei anderweitiger Verwendung ist ein gleichwertiger Duschbereich (Gefälle, Abdichtung nach DIN 18534, ...) sicherzustellen.

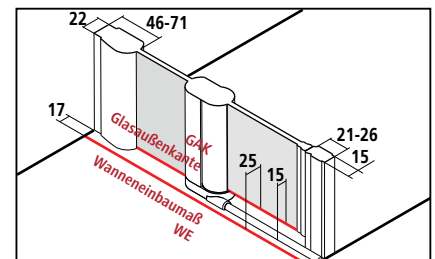

Breitenverstellmaß BV = Wanneneinbaumaß WE





# PE 1GR/L

Serienteil					Bei Bestellung bitte immer angeben:			
Alle Maßangaben in mm bei lotgerechten Wänden. Schräge waagrecht max. 5 mm, andernfalls Maßanfertigung und Schrägschnitt erforderlich. Verbreiterung durch Stockverbreiterung ZDSV SV1 PE...K Zubehör Seite 431. Höhe 1850 mm (PE 1GR/L ...18..K) gleicher Preis wie 2000 mm.					PE 1GR = Pendeltür / Anschlag rechts PE 1GL = Pendeltür / Anschlag links			
Höhe Duschkabine	Wanneneinbaumaß WE in Nische	Duschwanne Duschplatz	Einstiegsbreite	Breite Festfeld	Artikelnummer Silber Hochglanz = V ESG Klar = A	Preis EUR o. MwSt. I/2021	Artikelnummer Silber Hochglanz = V ESG Klar mit KermiCLEAN = P	Preis EUR o. MwSt. I/2021
2000	775-805	800	482	240-265	PE 1GR/L 08020 VAK	961,-	PE 1GR/L 08020 VPK	1123,-
	825-855	850	532	240-265	PE 1GR/L 08520 VAK		PE 1GR/L 08520 VPK	
	875-905	900	582	240-265	PE 1GR/L 09020 VAK		PE 1GR/L 09020 VPK	
	975-1005	1000	672	250-275	PE 1GR/L 10020 VAK	1065,-	PE 1GR/L 10020 VPK	1227,-
	1075-1105	1100	672	350-375	PE 1GR/L 11020 VAK		PE 1GR/L 11020 VPK	
	1175-1205	1200	672	450-475	PE 1GR/L 12020 VAK		PE 1GR/L 12020 VPK	

Maßanfertigung nur nach Maßblatt					Bei Bestellung bitte immer angeben:			
Alle Maßangaben in mm. Breitenverstellmöglichkeit Maßanfertigung + 20 mm / - 10 mm.					PE 1GR = Pendeltür / Anschlag rechts PE 1GL = Pendeltür / Anschlag links			
Höhe Duschkabine	Wanneneinbaumaß WE max. 1550	Breite Festfeld	Breite Türflügel	Artikelnummer Silber Hochglanz ESG Klar	Preis EUR o. MwSt. I/2021	Artikelnummer Silber Hochglanz ESG Klar mit KermiCLEAN	Preis EUR o. MwSt. I/2021	Bestellangaben
bis 2000	bis 950	min. 170 / max. 1000	max. 730	PE 1GR/L	1065,-	PE 1GR/L	1227,-	PE 1GR/L
	951-1250	min. 170 / max. 1000	max. 730	PE 1GR/L	1167,-	PE 1GR/L	1329,-	+ Höhe Duschkabine
	1251-1550	min. 170 / max. 1000	max. 730	PE 1GR/L	1318,-	PE 1GR/L	1480,-	+ Wanneneinbaumaß
2001-2200	bis 950	min. 170 / max. 1000	max. 730	PE 1GR/L	1216,-	PE 1GR/L	1378,-	+ Breite Festfeld
	951-1250	min. 170 / max. 1000	max. 730	PE 1GR/L	1318,-	PE 1GR/L	1480,-	+ Breite Türflügel
	1251-1550	min. 170 / max. 1000	max. 730	PE 1GR/L	1471,-	PE 1GR/L	1633,-	+ Oberfläche + Glas

	Schrägschnitt	+ EUR 280,- auf Preis Maßanfertigung je Schrägschnitt
	Ausschnitt im Festfeld	+ EUR 280,- auf Preis Maßanfertigung je Ausschnitt
	Sonderkonstruktion	auf Anfrage

Gläser	Aufpreis auf ESG Klar		Aufpreis auf ESG Klar mit KermiCLEAN	
	Code	Preis	Code	Preis
■ Weitere Gläser über KermiEXTRA.				
■ ESG Milchglas SR Opaco	U	+ 174,-	Y	+ 174,-
■ ESG Strukturglas SR Siesta	T	+ 174,-	W	+ 174,-
■ ESG Strukturglas SR Arena C	N	+ 86,-	Z	+ 86,-
■ ESG Farbglas Grau	L	+ 174,-	M	+ 174,-

Bestellbeispiel:  
**PE 1GR 08020 VYK**  
**V** = Silber Hochglanz  
**Y** = ESG Milchglas SR Opaco mit KermiCLEAN

KermiEXTRA					Preis EUR o. MwSt. I/2021
					Aufpreis auf Preis Serienteil / Maßanfertigung
Griffe	TU1, TU2, PA, GI	<b>213,-</b>	FI, DI, AT1, AT2, RA, LI, XE2	<b>169,-</b>	Seite 746-751
Sandgestrahlte Gläser	Dekor Stripe 2, Stripe 4	<b>192,-</b>	Alle weiteren Kermi Dekore	<b>251,-</b>	Individuelle Dekore auf Anfrage. Seite 752-765
Spiegelglas	Breite in mm je Artikel	- 550 <b>280,-</b>	551-950 <b>483,-</b>	951-1250 <b>688,-</b>	ab 1251 <b>966,-</b> Seite 766-769
Oberflächen	auf Silber Hochglanz	<b>356,-</b>			Seite 770-773



### Einbaumöglichkeiten

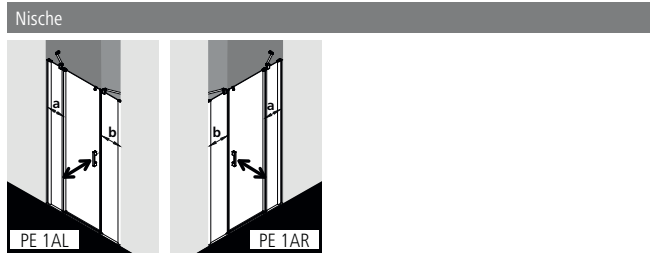

Ecke: PE 1AR/L und PE TWD (Seite 406) / PE TVD (Seite 408) und ZDSS VSW PE (Seite 430)

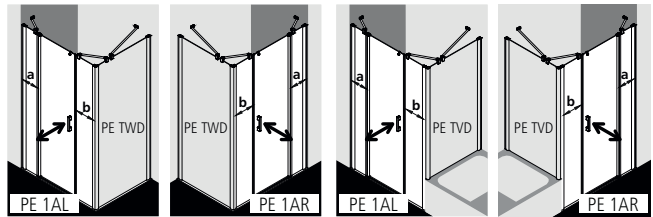

U-Kabine: PE 1AR/L als Maßanfertigung und PE TWD und PE TWD (Seite 406) und 2x ZDSS VSW PE (Seite 430)

U-Kabine: PE 1AR/L als Maßanfertigung und PE TVD (Seite 408) und PE TWD (Seite 406) und 2x ZDSS VSW PE (Seite 430)

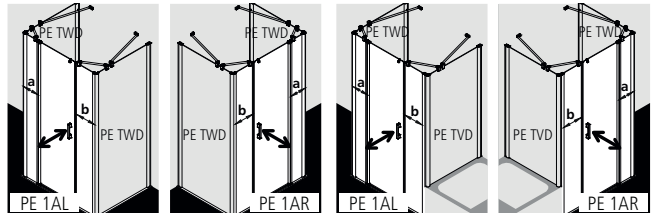

### Produktleistung

- Zum Einbau in einer Nische und zur Kombination mit PE TWD Seitenwand / PE TVD Seitenwand verkürzt auf Badewanne.
- Teilgerahmte Tür mit einem Glasflügel, nach innen und außen öffnend, mit zwei Festfeldern.
- Inklusive PEGA-Stabilisierungen (innen).
- Verglasung mit 6 mm Einscheiben-Sicherheitsglas nach EN 12150, optional mit Pflegeleicht-Beschichtung KermiCLEAN.
- Profile aus hochwertigem eloxiertem Aluminium, Griffe aus hochwertigem Metall.
- Verstellmöglichkeit je Wandprofil 25 mm.
- Türprofil mit Hebe-Senk-Mechanismus.
- Durchgehende Magnetleisten und Dichtprofile, waagerechte Dichtleiste mit Wasserabpralleffekt.
- Mit Bodenschwelle (Höhe 6 mm) ●●, oder ohne Bodenschwelle (bodenfrei) installierbar ●●●, siehe Seite 84-85.
- PEGA erfüllt die Anforderungen der Spritzwasserschutzprüfung nach DIN EN 14428.
- Im Lieferumfang enthalten: Befestigungsmaterial. Ein frei platzierbarer transparenter Handtuchhalter-Haken.

### Aufmaß + Montage

Informationen zu Aufmaß + Montage siehe Seite 78 – 81

Kermi Duschkabinen sind zur Montage auf Duschwanne bzw. Duschplatz bestimmt. Bei anderweitiger Verwendung ist ein gleichwertiger Duschbereich (Gefälle, Abdichtung nach DIN 18534, ...) sicherzustellen.

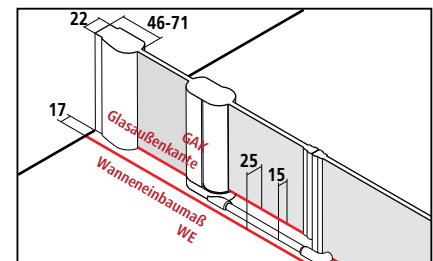

Breitenverstellmaß BV Nische = Wanneneinbaumaß WE  
Breitenverstellmaß BV Ecke = Wanneneinbaumaß WE - 10 mm



# PE 1AR/L

Serienteil auf Duschwanne und Kermi Duschplatz								Bei Bestellung bitte immer angeben:			
Alle Maßangaben in mm bei lotgerechten Wänden. Schräge waagrecht max. 5 mm, andernfalls Maßanfertigung und Schrägschnitt erforderlich. Verbreiterung durch Stockverbreiterung ZDSV SV1 PE...K Zubehör Seite 431. Höhe 1850 mm (PE 1AR/L ...18..K) gleicher Preis wie 2000 mm.								PE 1AR = Pendeltür / Anschlag rechts PE 1AL = Pendeltür / Anschlag links			
Höhe Duschkabine	Wanneneinbaumaß WE		Glasaußenkante GAK	Duschwanne Duschplatz	Einstiegsbreite	Breite Festfeld a	Breite Festfeld b	Artikelnummer Silber Hochglanz = V ESG Klar = A	Preis EUR o. MwSt. I/2021	Artikelnummer Silber Hochglanz = V ESG Klar mit KermiCLEAN = P	Preis EUR o. MwSt. I/2021
	in Nische / mit PE TVD	mit PE TWD	mit PE TWD								
2000	950-1000	975-1000	950-975	1000	482	225-250	206-231	PE 1AR/L 10020 VAK	1483,-	PE 1AR/L 10020 VPK	1645,-
	990-1040	1015-1040	990-1015	1000	482	225-250	246-271	PE 1AR/L 10320 VAK		PE 1AR/L 10320 VPK	
	1050-1100	1075-1100	1050-1075	1100	482	255-280	276-301	PE 1AR/L 11020 VAK		PE 1AR/L 11020 VPK	
	1090-1140	1115-1140	1090-1115	1100	482	255-280	316-341	PE 1AR/L 11320 VAK		PE 1AR/L 11320 VPK	
	1150-1200	1175-1200	1150-1175	1200	582	255-280	276-301	PE 1AR/L 12020 VAK		PE 1AR/L 12020 VPK	
	1190-1240	1215-1240	1190-1215	1200	582	255-280	316-341	PE 1AR/L 12320 VAK		PE 1AR/L 12320 VPK	
	1250-1300	1275-1300	1250-1275	1300	582	255-280	376-401	PE 1AR/L 13020 VAK	1579,-	PE 1AR/L 13020 VPK	1741,-
	1350-1400	1375-1400	1350-1375	1400	582	255-280	476-501	PE 1AR/L 14020 VAK		PE 1AR/L 14020 VPK	
	1390-1440	1415-1440	1390-1415	1400	582	255-280	516-541	PE 1AR/L 14320 VAK		PE 1AR/L 14320 VPK	
	1450-1500	1475-1500	1450-1475	1500	582	255-280	576-601	PE 1AR/L 15020 VAK	1674,-	PE 1AR/L 15020 VPK	1836,-
1490-1540	1515-1540	1490-1515	1500	582	255-280	616-641	PE 1AR/L 15320 VAK		PE 1AR/L 15320 VPK		
1550-1600	1575-1600	1550-1575	1600	582	255-280	676-701	PE 1AR/L 16020 VAK		PE 1AR/L 16020 VPK		

Maßanfertigung nur nach Maßblatt								Bei Bestellung bitte immer angeben:			
Alle Maßangaben in mm. Breitenverstellmöglichkeit Maßanfertigung in Nische + 30 mm / - 20 mm. Breitenverstellmöglichkeit Maßanfertigung in Ecke + 15 mm / - 10 mm.								PE 1AR = Pendeltür / Anschlag rechts PE 1AL = Pendeltür / Anschlag links Maß = Wanneneinbaumaß Maß = Glasaußenkante Siehe hierzu auch Seite 80-81.			
Höhe Duschkabine	Wanneneinbaumaß WE max. 2550 bei Höhe bis 2000 max. 2200 bei Höhe bis 2200	Breite Festfeld a	Breite Festfeld b	Breite Türflügel	Artikelnummer Silber Hochglanz ESG Klar	Preis EUR o. MwSt. I/2021	Artikelnummer Silber Hochglanz ESG Klar mit KermiCLEAN	Preis EUR o. MwSt. I/2021	Bestellangaben		
bis 2000	bis 1250	min. 170 / max. 800	min. 170 / max. 1450	max. 700	PE 1AR/L	1674,-	PE 1AR/L	1836,-	PE 1AR/L		
	1251-1650	min. 170 / max. 800	min. 170 / max. 1450	max. 700	PE 1AR/L	1845,-	PE 1AR/L	2007,-	+ Höhe Duschkabine		
	1651-2200	min. 170 / max. 800	min. 170 / max. 1450	max. 700	PE 1AR/L	2017,-	PE 1AR/L	2179,-	+ Wanneneinbaumaß		
	2251-2550	min. 170 / max. 800	min. 170 / max. 1450	max. 700	PE 1AR/L	2189,-	PE 1AR/L	2351,-	+ Breite Festfeld a		
2001-2200	bis 1250	min. 170 / max. 800	min. 170 / max. 1450	max. 700	PE 1AR/L	1980,-	PE 1AR/L	2142,-	+ Breite Festfeld b		
	1251-1650	min. 170 / max. 800	min. 170 / max. 1450	max. 700	PE 1AR/L	2152,-	PE 1AR/L	2314,-	+ Breite Türflügel		
	1651-2200	min. 170 / max. 800	min. 170 / max. 1450	max. 700	PE 1AR/L	2323,-	PE 1AR/L	2485,-	+ Oberfläche + Glas		

Gläser	Aufpreis auf ESG Klar		Aufpreis auf ESG Klar mit KermiCLEAN	
	Code	Preis	Code	Preis
■ ESG Milchglas SR Opaco	U	+ 174,-	Y	+ 174,-
■ ESG Strukturglas SR Siesta	T	+ 174,-	W	+ 174,-
■ ESG Strukturglas SR Arena C	N	+ 86,-	Z	+ 86,-
■ ESG Farbglas Grau	L	+ 174,-	M	+ 174,-

Bestellbeispiel:  
PE 1AR 10020 VYK  
V = Silber Hochglanz  
Y = ESG Milchglas SR Opaco mit KermiCLEAN

KermiEXTRA						Preis EUR o. MwSt. I/2021				
						Aufpreis auf Preis Serienteil / Maßanfertigung				
Griffe	TU1, TU2, PA, GI	213,-	FI, DI, AT1, AT2, RA, LI, XE2	169,-		Seite 746-751				
Sandgestrahlte Gläser	Dekor Stripe 2, Stripe 4	192,-	Alle weiteren Kermi Dekore	251,-	Individuelle Dekore auf Anfrage.	Seite 752-765				
Spiegelglas	Breite in mm je Artikel	- 550	280,-	551-950	483,-	951-1250	688,-	ab 1251	966,-	Seite 766-769
Oberflächen	auf Silber Hochglanz	356,-								Seite 770-773

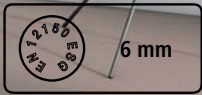

### Produktleistung

- Zum Einbau in einer Nische und zur Kombination mit PE TWD Seitenwand / PE TVD Seitenwand verkürzt auf Badewanne.
- Teilgerahmte Tür mit zwei Glasflügeln, nach innen und außen öffnend.
- Verglasung mit 6 mm Einscheiben-Sicherheitsglas nach EN 12150, optional mit Pflegeleicht-Beschichtung KermiCLEAN.
- Profile aus hochwertigem eloxiertem Aluminium, Griffe aus hochwertigem Metall.
- Verstellmöglichkeit je Wandprofil 25 mm.
- Türprofile mit Hebe-Senk-Mechanismus.
- Durchgehende Magnetleisten und Dichtprofile, waagerechte Dichtleiste mit Wasserabpralleffekt.
- Mit Bodenschwelle (Höhe 6 mm) ●●, oder ohne Bodenschwelle (bodenfrei) installierbar ●●●, siehe Seite 84-85.
- PEGA erfüllt die Anforderungen der Spritzwasserschutzprüfung nach DIN EN 14428.
- Im Lieferumfang enthalten: Befestigungsmaterial. Ein frei platzierbarer transparenter Handtuchhalter-Haken.

### Einbaumöglichkeiten

**Nische**

**Ecke: PE PTD und PE TWD (Seite 406) / PE TVD (Seite 408)**

PE PTD größer 1400 mm (Wanneneinbaumaß) nicht möglich

**U-Kabine: PE PTD als Maßanfertigung und PE TWD (Seite 406)**

**U-Kabine: PE PTD als Maßanfertigung und PE TVD (Seite 408) und PE TWD (Seite 406)**

PE PTD größer 1000 mm (Wanneneinbaumaß) nicht möglich

### Aufmaß + Montage

Informationen zu Aufmaß + Montage siehe Seite 78 – 81

Kermi Duschkabinen sind zur Montage auf Duschwanne bzw. Duschplatz bestimmt. Bei anderweitiger Verwendung ist ein gleichwertiger Duschbereich (Gefälle, Abdichtung nach DIN 18534, ...) sicherzustellen.

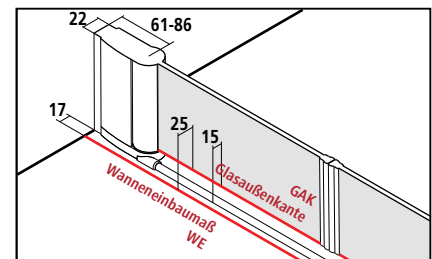

Breitenverstellmaß BV Nische = Wanneneinbaumaß WE  
Breitenverstellmaß BV Ecke = Wanneneinbaumaß WE - 10 mm



# PE PTD

**Serienteil auf Duschwanne und Kermi Duschplatz**  
 Alle Maßangaben in mm bei lotgerechten Wänden. Schräge waagrecht max. 5 mm, andernfalls Maßanfertigung und Schrägschnitt auf Anfrage. Verbreiterung durch Stockverbreiterung ZDSV SV1 PE...K Zubehör Seite 431.  
 Höhe 1850 mm (PE PTD ...18..K) gleicher Preis wie 2000 mm.

Höhe Duschkabine	Wanneneinbaumaß WE		Glasaußenkante GAK mit PE TWD	Duschwanne Duschplatz	Einstiegsbreite	Artikelnummer Silber Hochglanz = V ESG Klar = A	Preis EUR o. MwSt. I/2021	Artikelnummer Silber Hochglanz = V ESG Klar mit KermiCLEAN = P	Preis EUR o. MwSt. I/2021
	in Nische / mit PE TVD	mit PE TWD							
2000	700-750	725-750	700-725	750	543	PE PTD 07520 VAK	961,-	PE PTD 07520 VPK	1123,-
	740-790	765-790	740-765	750	583	PE PTD 07820 VAK		PE PTD 07820 VPK	
	750-800	775-800	750-775	800	593	PE PTD 08020 VAK		PE PTD 08020 VPK	
	790-840	815-840	790-815	800	633	PE PTD 08320 VAK		PE PTD 08320 VPK	
	800-850	825-850	800-825	850	643	PE PTD 08520 VAK		PE PTD 08520 VPK	
	850-900	875-900	850-875	900	693	PE PTD 09020 VAK		PE PTD 09020 VPK	
	890-940	915-940	890-915	900	733	PE PTD 09320 VAK		PE PTD 09320 VPK	
	950-1000	975-1000	950-975	1000	793	PE PTD 10020 VAK	1065,-	PE PTD 10020 VPK	1227,-
	990-1040	1015-1040	990-1015	1000	833	PE PTD 10320 VAK		PE PTD 10320 VPK	
	1050-1100	1075-1100	1050-1075	1100	893	PE PTD 11020 VAK		PE PTD 11020 VPK	
	1150-1200	1175-1200	1150-1175	1200	993	PE PTD 12020 VAK		PE PTD 12020 VPK	
1190-1240	1215-1240	1190-1215	1200	1033	PE PTD 12320 VAK		PE PTD 12320 VPK		

**Maßanfertigung nur nach Maßblatt**  
 Alle Maßangaben in mm.  
 Breitenverstellmöglichkeit Maßanfertigung in Nische + 30 mm / - 20 mm.  
 Breitenverstellmöglichkeit Maßanfertigung in Ecke + 15 mm / - 10 mm.  
 Bei Bestellung bitte immer angeben:  
 Maß = Wanneneinbaumaß  
 Maß = Glasaußenkante  
 Siehe hierzu auch Seite 80-81.

Höhe Duschkabine	Wanneneinbaumaß WE max. 1850	Breite je Türflügel (in Nische) in Ecke max. 700 in U-Kabine max. 500	Artikelnummer Silber Hochglanz ESG Klar	Preis EUR o. MwSt. I/2021	Artikelnummer Silber Hochglanz ESG Klar mit KermiCLEAN	Preis EUR o. MwSt. I/2021	Bestellangaben
bis 2000	bis 950	max. 1050	PE PTD	1065,-	PE PTD	1227,-	PE PTD
	951-1250	max. 1050	PE PTD	1167,-	PE PTD	1329,-	+ Höhe Duschkabine
	1251-1650	max. 1050	PE PTD	1318,-	PE PTD	1480,-	+ Wanneneinbaumaß /
	1651-1850	max. 1050	PE PTD	1421,-	PE PTD	1583,-	Glasaußenkante
2001-2200	bis 950	max. 1050	PE PTD	1216,-	PE PTD	1378,-	+ Breite Türflügel
	951-1250	max. 1050	PE PTD	1318,-	PE PTD	1480,-	+ Oberfläche
	1251-1650	max. 1050	PE PTD	1471,-	PE PTD	1633,-	+ Glas
	1651-1850	max. 1050	PE PTD	1572,-	PE PTD	1734,-	

 Sonderkonstruktion auf Anfrage

Gläser	Aufpreis auf ESG Klar		Aufpreis auf ESG Klar mit KermiCLEAN	
	Code	Preis	Code	Preis
Weitere Gläser über KermiEXTRA.				
■ ESG Milchglas SR Opaco	U	+ 174,-	Y	+ 174,-
■ ESG Strukturglas SR Siesta	T	+ 174,-	W	+ 174,-
■ ESG Strukturglas SR Arena C	N	+ 86,-	Z	+ 86,-
■ ESG Farbglas Grau	L	+ 174,-	M	+ 174,-

Bestellbeispiel:  
**PE PTD 07520 VYK**  
 V = Silber Hochglanz  
 Y = ESG Milchglas SR Opaco mit KermiCLEAN

KermiEXTRA		Preis EUR o. MwSt. I/2021		Aufpreis auf Preis Serienteil / Maßanfertigung	
Griffe (1 kompletter Griff innen und außen) TU1, TU2, PA, GI	<b>213,-</b>	FI, DI, AT1, AT2, RA, LI, XE2	<b>169,-</b>		Seite 746-751
Sandgestrahlte Gläser	Dekor Stripe 2, Stripe 4 <b>192,-</b>	Alle weiteren Kermi Dekore	<b>251,-</b>	Individuelle Dekore auf Anfrage.	Seite 752-765
Spiegelglas	Breite in mm je Artikel	- 550 <b>280,-</b>	551-950 <b>483,-</b>	951-1250 <b>688,-</b>	ab 1251 <b>966,-</b>
Oberflächen	auf Silber Hochglanz	<b>356,-</b>			Seite 770-773



### Einbaumöglichkeiten

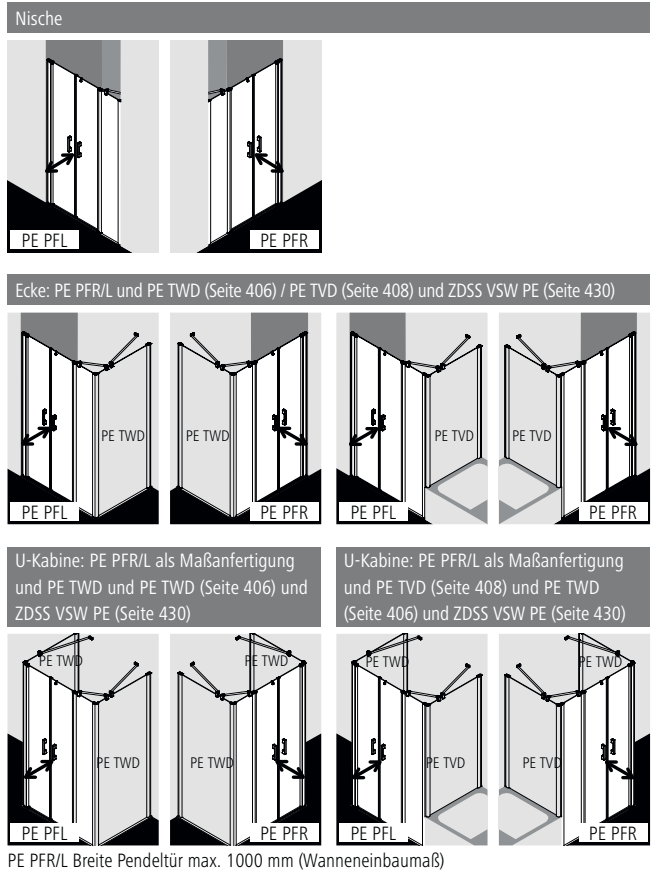

### Produktleistung

- Zum Einbau in einer Nische und zur Kombination mit PE TWD Seitenwand / PE TVD Seitenwand verkürzt auf Badewanne.
- Teilgerahmte Tür mit zwei Glasflügeln, nach innen und außen öffnend, mit einem Festfeld.
- Inklusive PEGA-Stabilisierung (innen).
- Verglasung mit 6 mm Einscheiben-Sicherheitsglas nach EN 12150, optional mit Pflegeleicht-Beschichtung KermiCLEAN.
- Profile aus hochwertigem eloxiertem Aluminium, Griffe aus hochwertigem Metall.
- Verstellmöglichkeit je Wandprofil 25 mm.
- Türprofile mit Hebe-Senk-Mechanismus.
- Durchgehende Magnetleisten und Dichtprofile, waagerechte Dichtleiste mit Wasserabpralleffekt.
- Mit Bodenschwelle (Höhe 6 mm) 🍀🍀, oder ohne Bodenschwelle (bodenfrei) installierbar 🍀🍀🍀, siehe Seite 84-85.
- PEGA erfüllt die Anforderungen der Spritzwasserschutzprüfung nach DIN EN 14428.
- Im Lieferumfang enthalten: Befestigungsmaterial. Ein frei platzierbarer transparenter Handtuchhalter-Haken.

### Aufmaß + Montage

Informationen zu Aufmaß + Montage siehe Seite 78 – 81

Kermi Duschkabinen sind zur Montage auf Duschwanne bzw. Duschplatz bestimmt. Bei anderweitiger Verwendung ist ein gleichwertiger Duschbereich (Gefälle, Abdichtung nach DIN 18534, ...) sicherzustellen.

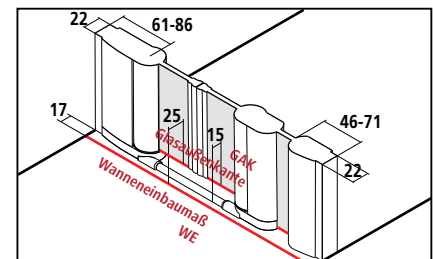

Breitenverstellmaß BV Nische = Wanneneinbaumaß WE  
 Breitenverstellmaß BV Ecke = Wanneneinbaumaß WE - 10 mm



# PE PFR/L

Serienteil auf Duschwanne und Kermi Duschplatz							Bei Bestellung bitte immer angeben:			
Alle Maßangaben in mm bei lotgerechten Wänden. Schräge waagrecht max. 5 mm, andernfalls Maßanfertigung und Schrägschnitt erforderlich. Verbreiterung durch Stockverbreiterung ZDSV SV1 PE...K Zubehör Seite 431. Höhe 1850 mm (PE PFR/L ...18...K) gleicher Preis wie 2000 mm.							PE PFR = Anschlag rechts PE PFL = Anschlag links			
Höhe Duschkabine	Wanneneinbaumaß WE		Glasaußenkante GAK	Duschwanne Duschplatz	Einstiegsbreite	Breite Festfeld	Artikelnummer Silber Hochglanz = V ESG Klar = A	Preis EUR o. MwSt. I/2021	Artikelnummer Silber Hochglanz = V ESG Klar mit KermiCLEAN = P	Preis EUR o. MwSt. I/2021
	in Nische / mit PE TVD	mit PE TWD	mit PE TWD							
2000	1050-1100	1075-1100	1050-1075	1100	693	251-276	PE PFR/L 11020 VAK	1586,-	PE PFR/L 11020 VPK	1748,-
	1150-1200	1175-1200	1150-1175	1200	693	351-376	PE PFR/L 12020 VAK		PE PFR/L 12020 VPK	
	1190-1240	1215-1240	1190-1215	1200	733	351-376	PE PFR/L 12320 VAK		PE PFR/L 12320 VPK	
	1250-1300	1275-1300	1250-1275	1300	793	351-376	PE PFR/L 13020 VAK		PE PFR/L 13020 VPK	
	1350-1400	1375-1400	1350-1375	1400	793	451-476	PE PFR/L 14020 VAK		PE PFR/L 14020 VPK	
	1390-1440	1415-1440	1390-1415	1400	833	451-476	PE PFR/L 14320 VAK		PE PFR/L 14320 VPK	
	1450-1500	1475-1500	1450-1475	1500	793	551-576	PE PFR/L 15020 VAK	1680,-	PE PFR/L 15020 VPK	1842,-
	1490-1540	1515-1540	1490-1515	1500	833	551-576	PE PFR/L 15320 VAK		PE PFR/L 15320 VPK	
	1550-1600	1575-1600	1550-1575	1600	793	651-676	PE PFR/L 16020 VAK		PE PFR/L 16020 VPK	
	1650-1700	1675-1700	1650-1675	1700	793	751-776	PE PFR/L 17020 VAK	1774,-	PE PFR/L 17020 VPK	1936,-
	1750-1800	1775-1800	1750-1775	1800	793	851-876	PE PFR/L 18020 VAK		PE PFR/L 18020 VPK	
	1790-1840	1815-1840	1790-1815	1800	833	851-876	PE PFR/L 18320 VAK		PE PFR/L 18320 VPK	

Maßanfertigung nur nach Maßblatt							Bei Bestellung bitte immer angeben:			
Alle Maßangaben in mm. Breitenverstellmöglichkeit Maßanfertigung in Nische + 30 mm / - 20 mm. Breitenverstellmöglichkeit Maßanfertigung in Ecke + 15 mm / - 10 mm.							PE PFR = Anschlag rechts PE PFL = Anschlag links			
Höhe Duschkabine	Wanneneinbaumaß WE	Breite Festfeld	Breite je Türflügel	Breite Pendeltür	Artikelnummer Silber Hochglanz ESG Klar	Preis EUR o. MwSt. I/2021	Artikelnummer Silber Hochglanz ESG Klar mit KermiCLEAN	Preis EUR o. MwSt. I/2021	Bestellangaben	
	max. 1850									
bis 2000	bis 1450	min. 170 / max. 885	max. 700	max. 1400	PE PFR/L	1774,-	PE PFR/L	1936,-	PE PFR/L	
	1451-1650	min. 170 / max. 885	max. 700	max. 1400	PE PFR/L	1948,-	PE PFR/L	2110,-	+ Höhe Duschkabine	
	1651-1850	min. 170 / max. 885	max. 700	max. 1400	PE PFR/L	2119,-	PE PFR/L	2281,-	+ Wanneneinbaumaß / Glasaußenkante	
2001-2200	bis 1450	min. 170 / max. 885	max. 700	max. 1400	PE PFR/L	2082,-	PE PFR/L	2244,-	+ Breite Festfeld	
	1451-1650	min. 170 / max. 885	max. 700	max. 1400	PE PFR/L	2254,-	PE PFR/L	2416,-	+ Breite Türflügel	
	1651-1850	min. 170 / max. 885	max. 700	max. 1400	PE PFR/L	2426,-	PE PFR/L	2588,-	+ Oberfläche + Glas	
	Schrägschnitt im Festfeld				+ EUR 280,- auf Preis Maßanfertigung je Schrägschnitt					
	Ausschnitt im Festfeld				+ EUR 280,- auf Preis Maßanfertigung je Ausschnitt					
	Sonderkonstruktion				auf Anfrage					

Gläser	Aufpreis auf ESG Klar		Aufpreis auf ESG Klar mit KermiCLEAN	
	Code	Preis	Code	Preis
■ Weitere Gläser über KermiEXTRA.				
■ ESG Milchglas SR Opaco	U	+ 174,-	Y	+ 174,-
■ ESG Strukturglas SR Siesta	T	+ 174,-	W	+ 174,-
■ ESG Strukturglas SR Arena C	N	+ 86,-	Z	+ 86,-
■ ESG Farbglas Grau	L	+ 174,-	M	+ 174,-

Bestellbeispiel:  
**PE PFR 11020 VYK**  
**V** = Silber Hochglanz  
**Y** = ESG Milchglas SR Opaco mit KermiCLEAN

KermiEXTRA		Preis EUR o. MwSt. I/2021	
		Aufpreis auf Preis Serienteil / Maßanfertigung	
Griffe (1 kompletter Griff innen und außen) TU1, TU2, PA, GI	<b>213,-</b>	FI, DI, AT1, AT2, RA, LI, XE2	<b>169,-</b>
Sandgestrahlte Gläser	Dekor Stripe 2, Stripe 4 <b>192,-</b>	Alle weiteren Kermi Dekore	<b>251,-</b>
Spiegelglas	Breite in mm je Artikel	- 550 <b>280,-</b> 551-950 <b>483,-</b> 951-1250 <b>688,-</b> ab 1251 <b>966,-</b>	Individuelle Dekore auf Anfrage.
Oberflächen	auf Silber Hochglanz	<b>356,-</b>	



### Produktleistung

- Zum Einbau in einer Nische und zur Kombination mit PE TWD Seitenwand / PE TVD Seitenwand verkürzt auf Badewanne.
- Teilgerahmte Tür mit zwei Glasflügeln, nach innen und außen öffnend, mit zwei Festfeldern.
- Inklusive PEGA-Stabilisierungen (innen).
- Verglasung mit 6 mm Einscheiben-Sicherheitsglas nach EN 12150, optional mit Pflegeleicht-Beschichtung KermiCLEAN.
- Profile aus hochwertigem eloxiertem Aluminium, Griffe aus hochwertigem Metall.
- Verstellmöglichkeit je Wandprofil 25 mm.
- Türprofile mit Hebe-Senk-Mechanismus.
- Durchgehende Magnetleisten und Dichtprofile, waagerechte Dichtleiste mit Wasserabpralleffekt.
- Mit Bodenschwelle (Höhe 6 mm) ●●, oder ohne Bodenschwelle (bodenfrei) installierbar ●●●, siehe Seite 84-85.
- PEGA erfüllt die Anforderungen der Spritzwasserschutzprüfung nach DIN EN 14428.
- Im Lieferumfang enthalten: Befestigungsmaterial. Ein frei platzierbarer transparenter Handtuchhalter-Haken.

### Einbaumöglichkeiten

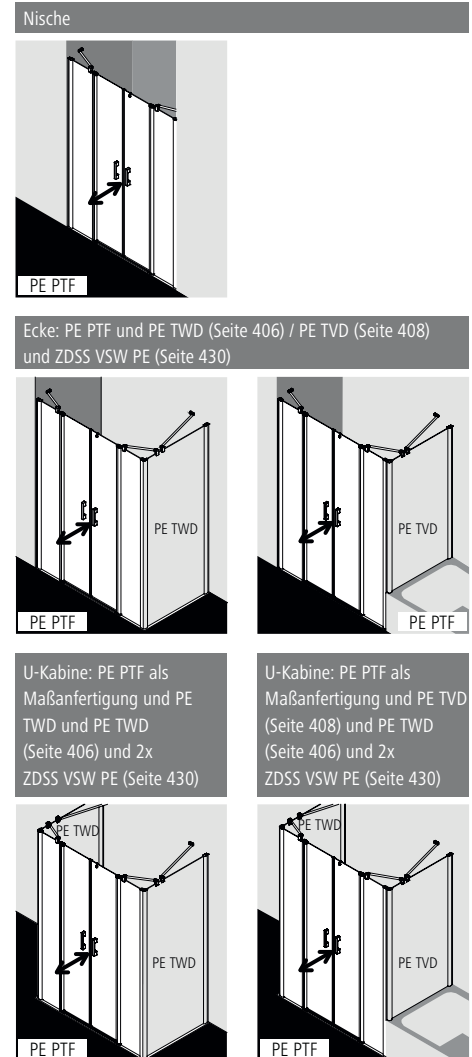

### Aufmaß + Montage

Informationen zu Aufmaß + Montage siehe Seite 78 – 81

Kermi Duschkabinen sind zur Montage auf Duschwanne bzw. Duschplatz bestimmt. Bei anderweitiger Verwendung ist ein gleichwertiger Duschbereich (Gefälle, Abdichtung nach DIN 18534, ...) sicherzustellen.

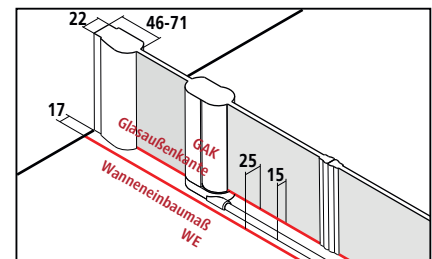

Breitenverstellmaß BV Nische = Wanneneinbaumaß WE  
 Breitenverstellmaß BV Ecke = Wanneneinbaumaß WE - 10 mm





# PE PTF

Serienteil auf Duschwanne und Kermi Duschplatz										
Alle Maßangaben in mm bei lotgerechten Wänden. Schräge waagrecht max. 5 mm, andernfalls Maßanfertigung und Schrägschnitt erforderlich. Verbreiterung durch Stockverbreiterung ZDSV SV1 PE...K Zubehör Seite 431. Höhe 1850 mm (PE PTF ...18...K) gleicher Preis wie 2000 mm.										
Höhe Duschkabine	Wanneneinbaumaß WE		Glasaußenkante GAK	Duschwanne Duschplatz	Einstiegsbreite	Breite Festfeld	Artikelnummer Silber Hochglanz = V ESG Klar = A	Preis EUR o. MwSt. I/2021	Artikelnummer Silber Hochglanz = V ESG Klar mit KermiCLEAN = P	Preis EUR o. MwSt. I/2021
	in Nische / mit PE TVD	mit PE TWD	mit PE TWD							
2000	1150-1200	1175-1200	1150-1175	1200	643	225-250	PE PTF 12020 VAK	1737,-	PE PTF 12020 VPK	1899,-
	1190-1240	1215-1240	1190-1215	1200	643	246-271	PE PTF 12320 VAK		PE PTF 12320 VPK	
	1250-1300	1275-1300	1250-1275	1300	693	250-275	PE PTF 13020 VAK		PE PTF 13020 VPK	
	1350-1400	1375-1400	1350-1375	1400	793	250-275	PE PTF 14020 VAK		PE PTF 14020 VPK	
	1390-1440	1415-1440	1390-1415	1400	833	251-276	PE PTF 14320 VAK		PE PTF 14320 VPK	
	1450-1500	1475-1500	1450-1475	1500	793	300-325	PE PTF 15020 VAK	1833,-	PE PTF 15020 VPK	1995,-
	1490-1540	1515-1540	1490-1515	1500	833	301-326	PE PTF 15320 VAK		PE PTF 15320 VPK	
	1550-1600	1575-1600	1550-1575	1600	793	350-375	PE PTF 16020 VAK		PE PTF 16020 VPK	
	1650-1700	1675-1700	1650-1675	1700	833	380-405	PE PTF 17020 VAK	1928,-	PE PTF 17020 VPK	2090,-
	1750-1800	1775-1800	1750-1775	1800	992	351-376	PE PTF 18020 VAK		PE PTF 18020 VPK	
1790-1840	1815-1840	1790-1815	1800	992	371-396	PE PTF 18320 VAK		PE PTF 18320 VPK		

Maßanfertigung nur nach Maßblatt									
Alle Maßangaben in mm.									
Breitenverstellmöglichkeit Maßanfertigung in Nische + 30 mm / - 20 mm.									
Breitenverstellmöglichkeit Maßanfertigung in Ecke + 15 mm / - 10 mm.									
Bei Bestellung bitte immer angeben: Maß = Wanneneinbaumaß Maß = Glasaußenkante Siehe hierzu auch Seite 80-81.									
Höhe Duschkabine	Wanneneinbaumaß WE	Breite Festfeld	Breite je Türflügel	Breite Pendeltür	Artikelnummer Silber Hochglanz ESG Klar	Preis EUR o. MwSt. I/2021	Artikelnummer Silber Hochglanz ESG Klar mit KermiCLEAN	Preis EUR o. MwSt. I/2021	Bestellangaben
	max. 2050								
bis 2000	bis 1450	min.170 / max. 885	max. 700	max. 1400	PE PTF	1928,-	PE PTF	2090,-	PE PTF
	1451-1650	min.170 / max. 885	max. 700	max. 1400	PE PTF	2101,-	PE PTF	2263,-	+ Höhe Duschkabine
	1651-2050	min.170 / max. 885	max. 700	max. 1400	PE PTF	2272,-	PE PTF	2434,-	+ Wanneneinbaumaß / Glasaußenkante
2001-2200	bis 1450	min.170 / max. 885	max. 700	max. 1400	PE PTF	2235,-	PE PTF	2397,-	+ Breite Festfeld
	1451-1650	min.170 / max. 885	max. 700	max. 1400	PE PTF	2408,-	PE PTF	2570,-	+ Breite Türflügel
	1651-2050	min.170 / max. 885	max. 700	max. 1400	PE PTF	2578,-	PE PTF	2740,-	+ Oberfläche + Glas

	Schrägschnitt im Festfeld	+ EUR 280,- auf Preis Maßanfertigung je Schrägschnitt
	Ausschnitt im Festfeld	+ EUR 280,- auf Preis Maßanfertigung je Ausschnitt
	Sonderkonstruktion	auf Anfrage

Gläser	Aufpreis auf ESG Klar		Aufpreis auf ESG Klar mit KermiCLEAN	
	Code	Preis	Code	Preis
■ Weitere Gläser über KermiEXTRA.				
■ ESG Milchglas SR Opaco	U	+ 174,-	Y	+ 174,-
■ ESG Strukturglas SR Siesta	T	+ 174,-	W	+ 174,-
■ ESG Strukturglas SR Arena C	N	+ 86,-	Z	+ 86,-
■ ESG Farbglas Grau	L	+ 174,-	M	+ 174,-

Bestellbeispiel:  
PE PTF 12020 VYK  
V = Silber Hochglanz  
Y = ESG Milchglas SR Opaco mit KermiCLEAN

KermiEXTRA						Preis EUR o. MwSt. I/2021				
						Aufpreis auf Preis Serienteil / Maßanfertigung				
Griffe (1 kompletter Griff innen und außen)	TU1, TU2, PA, GI	213,-	FI, DI, AT1, AT2, RA, LI, XE2	169,-		Seite 746-751				
Sandgestrahlte Gläser	Dekor Stripe 2, Stripe 4	192,-	Alle weiteren Kermi Dekore	251,-	Individuelle Dekore auf Anfrage.	Seite 752-765				
Spiegelglas	Breite in mm je Artikel	- 550	280,-	551-950	483,-	951-1250	688,-	ab 1251	966,-	Seite 766-769
Oberflächen	auf Silber Hochglanz	356,-								Seite 770-773



Einbaumöglichkeiten

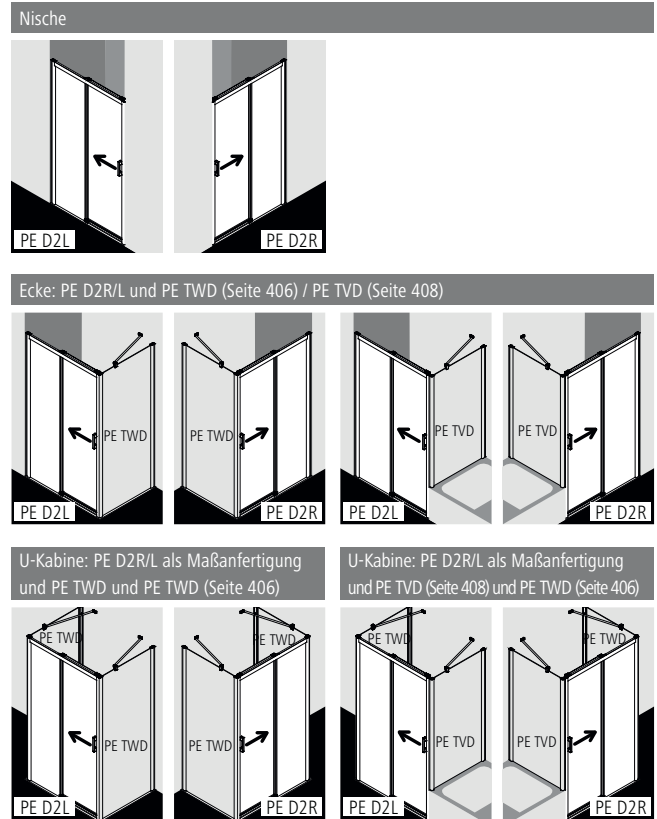

Produktleistung

- Zum Einbau in einer Nische und zur Kombination mit PE TWD Seitenwand / PE TVD Seitenwand verkürzt auf Badewanne.
- Teilgerahmte Tür mit einem Gleittürsegment, nach einer Seite öffnend, mit einem Festfeld.
- Verglasung mit 6 mm Einscheiben-Sicherheitsglas nach EN 12150, optional mit Pflegeleicht-Beschichtung KermiCLEAN.
- Profile aus hochwertigem eloxiertem Aluminium, Griffe aus hochwertigem Metall.
- Verstellmöglichkeit je Wandprofil 20 mm.
- Gleittürsegment mit Hebe-Senk-Gleit-Mechanismus und zur Reinigung nach innen schwenkbar.
- Durchgehende Magnetleisten und Dichtprofile.
- Mit Bodenschwelle (Höhe 6 mm) ●●, oder ohne Bodenschwelle (bodenfrei) installierbar ●●●, siehe Seite 84-85.
- PEGA erfüllt die Anforderungen der Spritzwasserschutzprüfung nach DIN EN 14428.
- Im Lieferumfang enthalten: Befestigungsmaterial.

Aufmaß + Montage

Informationen zu Aufmaß + Montage siehe Seite 78 – 81

Kermi Duschkabinen sind zur Montage auf Duschwanne bzw. Duschplatz bestimmt. Bei anderweitiger Verwendung ist ein gleichwertiger Duschbereich (Gefälle, Abdichtung nach DIN 18534, ...) sicherzustellen.

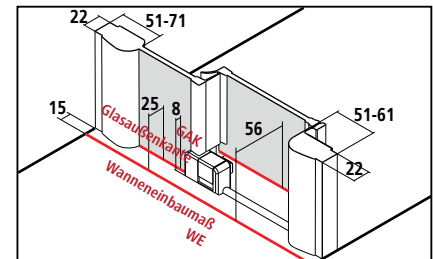

Breitenverstellmaß BV Nische = Wanneneinbaumaß WE  
Breitenverstellmaß BV Ecke = Wanneneinbaumaß WE - 10 mm



# PE D2R/L

Serienteil auf Duschwanne und Kermi Duschplatz							Bei Bestellung bitte immer angeben:				
Alle Maßangaben in mm bei lotgerechten Wänden. Schräge waagrecht max. 5 mm, andernfalls Montage nicht möglich. Verbreiterung durch Stockverbreiterung ZDSV SV1 PE...K Zubehör Seite 431. Höhe 1850 mm (PE D2R/L ...18..K) gleicher Preis wie 2000 mm.							PE D2R = Festfeld rechts PE D2L = Festfeld links				
Höhe Duschkabine	Wanneneinbaumaß WE		Glasaußenkante GAK	Duschwanne Duschplatz	Einstiegsbreite	Breite Festfeld	Artikelnummer Silber Hochglanz = V ESG Klar = A	Preis EUR o. MwSt. I/2021	Artikelnummer Silber Hochglanz = V ESG Klar mit KermiCLEAN = P	Preis EUR o. MwSt. I/2021	
	in Nische / mit PE TVD	mit PE TWD	mit PE TWD								
2000	970-1000	980-1000	955-975	1000	393	437-457	PE D2R/L 10020 VAK	1119,-	PE D2R/L 10020 VPK	1281,-	
	1000-1030	1010-1030	985-1005	1000	408	452-472	PE D2R/L 10320 VAK		PE D2R/L 10320 VPK		
	1070-1100	1080-1100	1055-1075	1100	443	487-507	PE D2R/L 11020 VAK		PE D2R/L 11020 VPK		
	1170-1200	1180-1200	1155-1175	1200	493	537-557	PE D2R/L 12020 VAK		PE D2R/L 12020 VPK		
	1200-1230	1210-1230	1185-1205	1200	508	552-572	PE D2R/L 12320 VAK		PE D2R/L 12320 VPK		
	1270-1300	1280-1300	1255-1275	1300	543	587-607	PE D2R/L 13020 VAK		PE D2R/L 13020 VPK		1403,-
	1370-1400	1380-1400	1355-1375	1400	593	637-657	PE D2R/L 14020 VAK		PE D2R/L 14020 VPK		
	1400-1430	1410-1430	1385-1405	1400	608	652-672	PE D2R/L 14320 VAK		PE D2R/L 14320 VPK		
	1470-1500	1480-1500	1455-1475	1500	643	687-707	PE D2R/L 15020 VAK		PE D2R/L 15020 VPK		1524,-
	1500-1530	1510-1530	1485-1505	1500	658	702-722	PE D2R/L 15320 VAK		PE D2R/L 15320 VPK		
	1570-1600	1580-1600	1555-1575	1600	693	737-757	PE D2R/L 16020 VAK		PE D2R/L 16020 VPK		
	1670-1700	1680-1700	1655-1675	1700	743	787-807	PE D2R/L 17020 VAK		PE D2R/L 17020 VPK		1644,-
	1770-1800	1780-1800	1755-1775	1800	793	837-857	PE D2R/L 18020 VAK		PE D2R/L 18020 VPK		
	1800-1830	1810-1830	1785-1805	1800	808	852-872	PE D2R/L 18320 VAK		PE D2R/L 18320 VPK		
1970-2000	1980-2000	1955-1975	2000	893	937-957	PE D2R/L 20020 VAK	PE D2R/L 20020 VPK	1766,-			

Maßanfertigung nur nach Maßblatt				Bei Bestellung bitte immer angeben:		
Alle Maßangaben in mm. Breitenverstellmöglichkeit Maßanfertigung in Nische + 10 mm / - 20 mm. Breitenverstellmöglichkeit Maßanfertigung in Ecke + 10 mm / - 10 mm.				PE D2R = Festfeld rechts PE D2L = Festfeld links		
Maß = Wanneneinbaumaß Maß = Glasaußenkante Siehe hierzu auch Seite 80-81.						
Höhe Duschkabine	Wanneneinbaumaß WE max. 2050	Artikelnummer Silber Hochglanz ESG Klar	Preis EUR o. MwSt. I/2021	Artikelnummer Silber Hochglanz ESG Klar mit KermiCLEAN	Preis EUR o. MwSt. I/2021	Bestellangaben
bis 2000	bis 950	PE D2R/L	1241,-	PE D2R/L	1403,-	PE D2R/L
	951-1250	PE D2R/L	1362,-	PE D2R/L	1524,-	+ Höhe Duschkabine
	1251-1650	PE D2R/L	1482,-	PE D2R/L	1644,-	+ Wanneneinbaumaß / Glasaußenkante
	1651-2050	PE D2R/L	1605,-	PE D2R/L	1767,-	
2001-2200	bis 950	PE D2R/L	1362,-	PE D2R/L	1524,-	+ Oberfläche
	951-1250	PE D2R/L	1482,-	PE D2R/L	1644,-	+ Glas
	1251-1650	PE D2R/L	1605,-	PE D2R/L	1767,-	
	1651-2050	PE D2R/L	1726,-	PE D2R/L	1888,-	

	Schrägschnitt im Festfeld	+ EUR 280,- auf Preis Maßanfertigung je Schrägschnitt vorbehaltlich der technischen Machbarkeit
	Ausschnitt im Festfeld	+ EUR 280,- auf Preis Maßanfertigung je Ausschnitt vorbehaltlich der technischen Machbarkeit
	Sonderkonstruktion	auf Anfrage

Gläser	Aufpreis auf ESG Klar		Aufpreis auf ESG Klar mit KermiCLEAN	
	Code	Preis	Code	Preis
■ Weitere Gläser über KermiEXTRA.				
■ ESG Milchglas SR Opaco	U	+ 174,-	Y	+ 174,-
■ ESG Strukturglas SR Siesta	T	+ 174,-	W	+ 174,-
■ ESG Farbglas Grau	L	+ 174,-	M	+ 174,-

Bestellbeispiel:  
**PE D2R 10020 VYK**  
**V** = Silber Hochglanz  
**Y** = ESG Milchglas SR Opaco mit KermiCLEAN

KermiEXTRA						Preis EUR o. MwSt. I/2021
						Aufpreis auf Preis Serienteil / Maßanfertigung
Griffe	PA, GI	<b>213,-</b>	FI, DI, AT1, AT2, RA, LI, XE2	<b>169,-</b>		Seite 746-751
Sandgestrahlte Gläser	Dekor Stripe 2, Stripe 4	<b>192,-</b>	Alle weiteren Kermi Dekore	<b>251,-</b>	Individuelle Dekore auf Anfrage.	Seite 752-765
Spiegelglas	Breite in mm je Artikel	- 550	<b>280,-</b>	551-950	<b>483,-</b>	951-1250 <b>688,-</b> ab 1251 <b>966,-</b>
Oberflächen	auf Silber Hochglanz	<b>356,-</b>				Seite 770-773



### Einbaumöglichkeiten

Nische

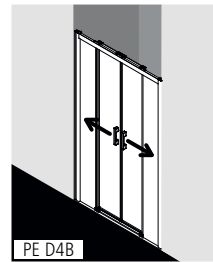

Ecke: PE D4B und PE TWD (Seite 406)

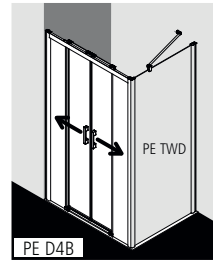

U-Kabine: PE D4B als Maßanfertigung und PE TWD und PE TWD (Seite 406)

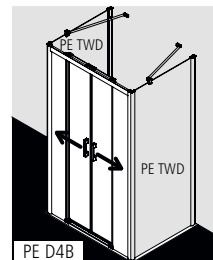

### Produktleistung

- Zum Einbau in einer Nische und zur Kombination mit PE TWD Seitenwand.
- Teilgerahmte Tür mit zwei Gleittürsegmenten, je nach einer Seite öffnend, mit zwei Festfeldern.
- Verglasung mit 6 mm Einscheiben-Sicherheitsglas nach EN 12150, optional mit Pflegeleicht-Beschichtung KermiCLEAN.
- Profile aus hochwertigem eloxiertem Aluminium, Griffe aus hochwertigem Metall.
- Verstellmöglichkeit je Wandprofil 20 mm.
- Gleittürsegmente mit Hebe-Senk-Gleit-Mechanismus und zur Reinigung nach innen schwenkbar.
- Durchgehende Magnetleisten und Dichtprofile.
- Mit Bodenschwelle (Höhe 6 mm) ●●, oder ohne Bodenschwelle (bodenfrei) installierbar ●●●, siehe Seite 84-85.
- PEGA erfüllt die Anforderungen der Spritzwasserschutzprüfung nach DIN EN 14428.
- Im Lieferumfang enthalten: Befestigungsmaterial.

### Aufmaß + Montage

Informationen zu Aufmaß + Montage siehe Seite 78 – 81

Kermit Duschkabinen sind zur Montage auf Duschwanne bzw. Duschplatz bestimmt. Bei anderweitiger Verwendung ist ein gleichwertiger Duschbereich (Gefälle, Abdichtung nach DIN 18534, ...) sicherzustellen.

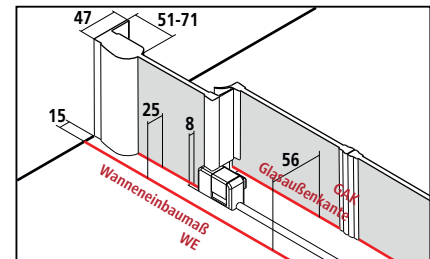

Breitenverstellmaß BV Nische = Wanneneinbaumaß WE  
Breitenverstellmaß BV Ecke = Wanneneinbaumaß WE - 10 mm



# PE D4B

Serienteil auf Duschwanne und Kermi Duschplatz										
Alle Maßangaben in mm bei lotgerechten Wänden. Schräge waagrecht max. 5 mm, andernfalls Montage nicht möglich. Verbreiterung durch Stockverbreiterung ZDSV SVP PE...K Zubehör Seite 431. Höhe 1850 mm (PE D4B ...18..K) gleicher Preis wie 2000 mm.										
Höhe Duschkabine	Wanneneinbaumaß WE		Glasaußenkante GAK mit PE TWD	Duschwanne Duschplatz	Einstiegsbreite	Breite Festfeld	Artikelnummer Silber Hochglanz = V ESG Klar = A	Preis EUR o. MwSt. I/2021	Artikelnummer Silber Hochglanz = V ESG Klar mit KermiCLEAN = P	Preis EUR o. MwSt. I/2021
	in Nische	mit PE TWD								
2000	1160-1200	1180-1200	1155-1175	1200	451	276-296	PE D4B 12020 VAK	1604,-	PE D4B 12020 VPK	1766,-
	1190-1230	1210-1230	1185-1205	1200	466	283-303	PE D4B 12320 VAK		PE D4B 12320 VPK	
	1260-1300	1280-1300	1255-1275	1300	501	301-321	PE D4B 13020 VAK		PE D4B 13020 VPK	
	1360-1400	1380-1400	1355-1375	1400	551	326-346	PE D4B 14020 VAK		PE D4B 14020 VPK	
	1390-1430	1410-1430	1385-1405	1400	566	333-353	PE D4B 14320 VAK		PE D4B 14320 VPK	
	1460-1500	1480-1500	1455-1475	1500	601	351-371	PE D4B 15020 VAK	1786,-	PE D4B 15020 VPK	1948,-
	1490-1530	1510-1530	1485-1505	1500	616	358-378	PE D4B 15320 VAK		PE D4B 15320 VPK	
	1560-1600	1580-1600	1555-1575	1600	651	376-396	PE D4B 16020 VAK		PE D4B 16020 VPK	
	1660-1700	1680-1700	1655-1675	1700	701	401-421	PE D4B 17020 VAK	1974,-	PE D4B 17020 VPK	2136,-
	1760-1800	1780-1800	1755-1775	1800	751	426-446	PE D4B 18020 VAK		PE D4B 18020 VPK	
1790-1830	1810-1830	1785-1805	1800	766	433-453	PE D4B 18320 VAK		PE D4B 18320 VPK		
1960-2000	1980-2000	1955-1975	2000	851	476-496	PE D4B 20020 VAK	2158,-	PE D4B 20020 VPK	2320,-	

Maßanfertigung nur nach Maßblatt						Bei Bestellung bitte immer angeben:	
Alle Maßangaben in mm. Breitenverstellmöglichkeit Maßanfertigung in Nische + 20 mm / - 20 mm. Breitenverstellmöglichkeit Maßanfertigung in Ecke + 10 mm / - 10 mm.						Maß = Wanneneinbaumaß Maß = Glasaußenkante Siehe hierzu auch Seite 80-81.	
Höhe Duschkabine	Wanneneinbaumaß WE max. 2050	Artikelnummer Silber Hochglanz ESG Klar	Preis EUR o. MwSt. I/2021	Artikelnummer Silber Hochglanz ESG Klar mit KermiCLEAN	Preis EUR o. MwSt. I/2021	Bestellangaben	
bis 2000	bis 1250	PE D4B	1786,-	PE D4B	1948,-	PE D4B	
	1251-1650	PE D4B	2034,-	PE D4B	2196,-	+ Höhe Duschkabine	
	1651-2050	PE D4B	2281,-	PE D4B	2443,-	+ Wanneneinbaumaß / Glasaußenkante	
2001-2200	bis 1250	PE D4B	2093,-	PE D4B	2255,-	+ Oberfläche	
	1251-1650	PE D4B	2341,-	PE D4B	2503,-	+ Oberfläche	
	1651-2050	PE D4B	2590,-	PE D4B	2752,-	+ Glas	
	Schrägschnitt im Festfeld	+ EUR 280,- auf Preis Maßanfertigung je Schrägschnitt vorbehaltlich der technischen Machbarkeit					
	Ausschnitt im Festfeld	+ EUR 280,- auf Preis Maßanfertigung je Ausschnitt vorbehaltlich der technischen Machbarkeit					
	Sonderkonstruktion	auf Anfrage					

Gläser	Aufpreis auf ESG Klar		Aufpreis auf ESG Klar mit KermiCLEAN	
	Code	Preis	Code	Preis
■ Weitere Gläser über KermiEXTRA.				
■ ESG Milchglas SR Opaco	U	+ 174,-	Y	+ 174,-
■ ESG Strukturglas SR Siesta	T	+ 174,-	W	+ 174,-
■ ESG Farbglas Grau	L	+ 174,-	M	+ 174,-

Bestellbeispiel:  
**PE D4B 12020 VYK**  
 V = Silber Hochglanz  
 Y = ESG Milchglas SR Opaco mit KermiCLEAN

KermiEXTRA						Preis EUR o. MwSt. I/2021
						Aufpreis auf Preis Serienteil / Maßanfertigung
Griffe (1 kompletter Griff innen und außen)	PA, GI	<b>213,-</b>	FI, DI, AT1, AT2, RA, LI, XE2	<b>169,-</b>		Seite 746-751
Sandgestrahlte Gläser	Dekor Stripe 2, Stripe 4	<b>192,-</b>	Alle weiteren Kermi Dekore	<b>251,-</b>	Individuelle Dekore auf Anfrage.	Seite 752-765
Spiegelglas	Breite in mm je Artikel	- 550	<b>280,-</b>	551-950	<b>483,-</b>	951-1250 <b>688,-</b> ab 1251 <b>966,-</b>
Oberflächen	auf Silber Hochglanz	<b>356,-</b>				Seite 770-773



### Einbaumöglichkeiten

Ecke PE 1KR/L und PE TWO (Seite 402) / PE TVO (Seite 404)

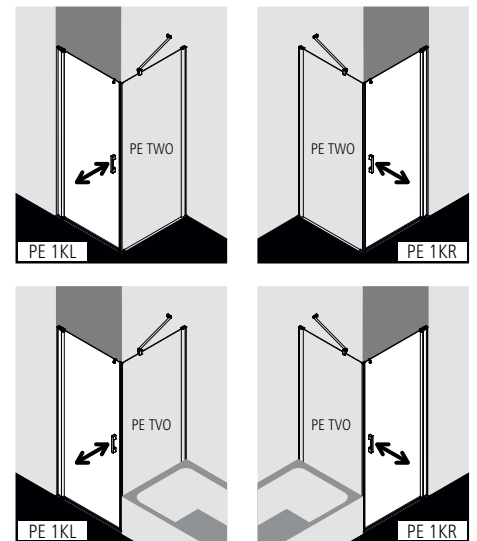

### Produktleistung

- Zur Kombination verschlusseitig mit PE TWO Seitenwand / PE TVO Seitenwand verkürzt neben Badewanne.
- Teilgerahmte Tür mit einem Glasflügel, nach innen und außen öffnend.
- Verglasung mit 6 mm Einscheiben-Sicherheitsglas nach EN 12150, optional mit Pflegeleicht-Beschichtung KermiCLEAN.
- Profile aus hochwertigem eloxiertem Aluminium, Griffe aus hochwertigem Metall.
- Verstellmöglichkeit im Wandprofil 25 mm.
- Türprofil mit Hebe-Senk-Mechanismus.
- Durchgehende Magnetleiste und Dichtprofile, waagerechte Dichtleiste mit Wasserabpralleffekt.
- Mit Bodenschwelle (Höhe 6 mm) 🍀🍀, oder ohne Bodenschwelle (bodenfrei) installierbar 🍀🍀🍀, siehe Seite 84-85.
- PEGA erfüllt die Anforderungen der Spritzwasserschutzprüfung nach DIN EN 14428.
- Im Lieferumfang enthalten: Befestigungsmaterial. Ein frei platzierbarer transparenter Handtuchhalter-Haken.

### Aufmaß + Montage

Informationen zu Aufmaß + Montage siehe Seite 78 – 81

Kermi Duschkabinen sind zur Montage auf Duschwanne bzw. Duschplatz bestimmt. Bei anderweitiger Verwendung ist ein gleichwertiger Duschbereich (Gefälle, Abdichtung nach DIN 18534, ...) sicherzustellen.

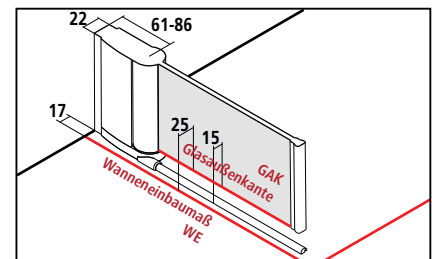



Breitenverstellmaß BV = Wanneneinbaumaß WE - 10 mm



# PE 1KR/L

Serienteil auf Duschwanne und Kermi Duschplatz							Bei Bestellung bitte immer angeben:		
Alle Maßangaben in mm bei lotgerechten Wänden. Schräge waagrecht max. 5 mm, andernfalls Maßanfertigung und Schrägschnitt erforderlich. Verbreiterung durch Stockverbreiterung ZDSV SV1 PE...K Zubehör Seite 431. Höhe 1850 mm (PE 1KR/L ...18...K) gleicher Preis wie 2000 mm.							PE 1KR = Pendeltür / Anschlag rechts PE 1KL = Pendeltür / Anschlag links		
Höhe Duschkabine	Wanneneinbaumaß WE		Glasaußenkante GAK	Duschwanne Duschplatz	Einstiegsbreite	Artikelnummer Silber Hochglanz = V ESG Klar = A	Preis EUR o. MwSt. I/2021	Artikelnummer Silber Hochglanz = V ESG Klar mit KermiCLEAN = P	Preis EUR o. MwSt. I/2021
	mit PE TVO	mit PE TWO	mit PE TWO						
2000	720-745	725-750	700-725	750	606	PE 1KR/L 07520 VAK	860,-	PE 1KR/L 07520 VPK	1022,-
	760-785	765-790	740-765	750	646	PE 1KR/L 07820 VAK		PE 1KR/L 07820 VPK	
	770-795	775-800	750-775	800	656	PE 1KR/L 08020 VAK		PE 1KR/L 08020 VPK	
	810-835	815-840	790-815	800	696	PE 1KR/L 08320 VAK		PE 1KR/L 08320 VPK	
	870-895	875-900	850-875	900	756	PE 1KR/L 09020 VAK		PE 1KR/L 09020 VPK	
	910-935	915-940	890-915	900	796	PE 1KR/L 09320 VAK		PE 1KR/L 09320 VPK	
	970-995	975-1000	950-975	1000	856	PE 1KR/L 10020 VAK	961,-	PE 1KR/L 10020 VPK	1123,-
	1010-1035	1015-1040	990-1015	1000	896	PE 1KR/L 10320 VAK		PE 1KR/L 10320 VPK	

Maßanfertigung nur nach Maßblatt					Bei Bestellung bitte immer angeben:			
Alle Maßangaben in mm. Breitenverstellmöglichkeit Maßanfertigung in Ecke + 15 mm / - 10 mm.					PE 1KR = Pendeltür / Anschlag rechts PE 1KL = Pendeltür / Anschlag links			Maß = Wanneneinbaumaß Maß = Glasaußenkante Siehe hierzu auch Seite 80-81.
Höhe Duschkabine	Wanneneinbaumaß WE max. 1050		Artikelnummer Silber Hochglanz ESG Klar	Preis EUR o. MwSt. I/2021	Artikelnummer Silber Hochglanz ESG Klar mit KermiCLEAN	Preis EUR o. MwSt. I/2021	Bestellangaben	
bis 2000	bis 950		PE 1KR/L	961,-	PE 1KR/L	1123,-	PE 1KR/L	
	951-1050		PE 1KR/L	1065,-	PE 1KR/L	1227,-	+ Höhe Duschkabine + Wanneneinbaumaß /	
2001+2200	bis 950		PE 1KR/L	1115,-	PE 1KR/L	1277,-	Glasaußenkante	
	951-1050		PE 1KR/L	1216,-	PE 1KR/L	1378,-	+ Oberfläche + Glas	

	Schrägschnitt	+ EUR 280,- auf Preis Maßanfertigung je Schrägschnitt
	Sonderkonstruktion	auf Anfrage

Gläser	Aufpreis auf ESG Klar		Aufpreis auf ESG Klar mit KermiCLEAN	
	Code	Preis	Code	Preis
■ Weitere Gläser über KermiEXTRA.				
■ ESG Milchglas SR Opaco	U	+ 174,-	Y	+ 174,-
■ ESG Strukturglas SR Siesta	T	+ 174,-	W	+ 174,-
■ ESG Strukturglas SR Arena C	N	+ 86,-	Z	+ 86,-
■ ESG Farbglas Grau	L	+ 174,-	M	+ 174,-
■ ESG Klar Dekor Stripe 3*	B	+ 251,-	D	+ 251,-
■ ESG Klar Dekor Stripe 4*	O	+ 192,-	Q	+ 192,-

Bestellbeispiel:  
**PE 1KR 07520 VYK**  
**V** = Silber Hochglanz  
**Y** = ESG Milchglas SR Opaco mit KermiCLEAN

\*Stammdaten verfügbar ab 01.04.2021

KermiEXTRA						Preis EUR o. MwSt. I/2021 Aufpreis auf Preis Serienteil / Maßanfertigung	
Griffe	TU1, TU2, PA, GI	<b>213,-</b>	FI, DI, AT1, AT2, RA, LI, XE2	<b>169,-</b>		Seite 746-751	
Sandgestrahlte Gläser	Dekor Stripe 2, Stripe 4	<b>192,-</b>	Alle weiteren Kermi Dekore	<b>251,-</b>	Individuelle Dekore auf Anfrage.	Seite 752-765	
Spiegelglas	Breite in mm je Artikel	- 550	<b>280,-</b>	551-950	<b>483,-</b>	951-1250 <b>688,-</b>	Seite 766-769
Oberflächen	auf Silber Hochglanz	<b>356,-</b>				Seite 770-773	

**Pendeltür 1-flügelig mit Festfeld**



**Einbaumöglichkeiten**

Ecke PE 1NR/L und PE TWO (Seite 402) / PE TVO (Seite 404)

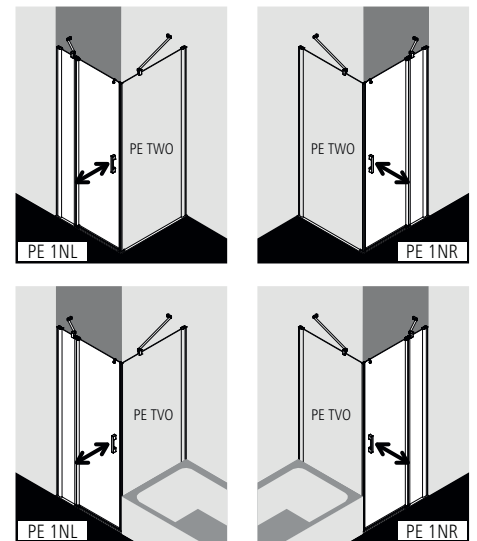

**Produktleistung**

- Zur Kombination verschlusseitig mit PE TWO Seitenwand / PE TVO Seitenwand verkürzt neben Badewanne.
- Teilgerahmte Tür mit einem Glasflügel, nach innen und außen öffnend, mit einem Festfeld.
- Inklusive PEGA-Stabilisierung (innen).
- Verglasung mit 6 mm Einscheiben-Sicherheitsglas nach EN 12150, optional mit Pflegeleicht-Beschichtung KermiCLEAN.
- Profile aus hochwertigem eloxiertem Aluminium, Griffe aus hochwertigem Metall.
- Verstellmöglichkeit im Wandprofil 25 mm.
- Türprofil mit Hebe-Senk-Mechanismus.
- Durchgehende Magnetleiste und Dichtprofile, waagerechte Dichtleiste mit Wasserabpralleffekt.
- Mit Bodenschwelle (Höhe 6 mm) 🍀🍀, oder ohne Bodenschwelle (bodenfrei) installierbar 🍀🍀🍀, siehe Seite 84-85.
- PEGA erfüllt die Anforderungen der Spritzwasserschutzprüfung nach DIN EN 14428.
- Im Lieferumfang enthalten: Befestigungsmaterial. Ein frei platzierbarer transparenter Handtuchhalter-Haken.

**Aufmaß + Montage**

Informationen zu Aufmaß + Montage siehe Seite 78 – 81

Kermi Duschkabinen sind zur Montage auf Duschwanne bzw. Duschplatz bestimmt. Bei anderweitiger Verwendung ist ein gleichwertiger Duschbereich (Gefälle, Abdichtung nach DIN 18534, ...) sicherzustellen.

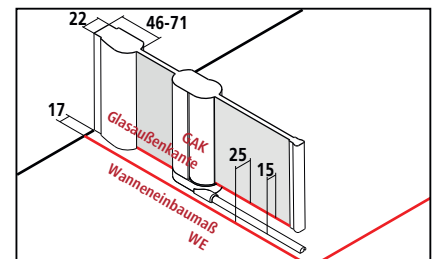

Breitenverstellmaß BV = Wanneneinbaumaß WE - 10 mm







# PE 1NR/L

Serienteil auf Duschwanne und Kermi Duschplatz								Bei Bestellung bitte immer angeben:		
Alle Maßangaben in mm bei lotgerechten Wänden. Schräge waagrecht max. 5 mm, andernfalls Maßanfertigung und Schrägschnitt erforderlich. Verbreiterung durch Stockverbreiterung ZDSV SV1 PE...K Zubehör Seite 431. Höhe 1850 mm (PE 1NR/L ...18..K) gleicher Preis wie 2000 mm.								PE 1NR = Pendeltür / Anschlag rechts PE 1NL = Pendeltür / Anschlag links		
Höhe Duschkabine	Wanneneinbaumaß WE		Glasaußenkante GAK	Duschwanne Duschplatz	Einstiegsbreite	Breite Festfeld	Artikelnummer Silber Hochglanz = V ESG Klar = A	Preis EUR o. MwSt. I/2021	Artikelnummer Silber Hochglanz = V ESG Klar mit KermiCLEAN = P	Preis EUR o. MwSt. I/2021
	mit PE TVO	mit PE TWO	mit PE TWO							
2000	770-795	775-800	750-775	800	482	224-249	PE 1NR/L 08020 VAK	961,-	PE 1NR/L 08020 VPK	1123,-
	810-835	815-840	790-815	800	482	264-289	PE 1NR/L 08320 VAK		PE 1NR/L 08320 VPK	
	870-895	875-900	850-875	900	582	224-249	PE 1NR/L 09020 VAK		PE 1NR/L 09020 VPK	
	910-935	915-940	890-915	900	582	264-289	PE 1NR/L 09320 VAK		PE 1NR/L 09320 VPK	
	970-995	975-1000	950-975	1000	622	284-309	PE 1NR/L 10020 VAK	1065,-	PE 1NR/L 10020 VPK	1227,-
	1010-1035	1015-1040	990-1015	1000	622	324-349	PE 1NR/L 10320 VAK		PE 1NR/L 10320 VPK	
	1070-1095	1075-1100	1050-1075	1100	672	334-359	PE 1NR/L 11020 VAK		PE 1NR/L 11020 VPK	
	1170-1195	1175-1200	1150-1175	1200	672	434-459	PE 1NR/L 12020 VAK		PE 1NR/L 12020 VPK	
	1210-1235	1215-1240	1190-1215	1200	672	474-499	PE 1NR/L 12320 VAK		PE 1NR/L 12320 VPK	

Maßanfertigung nur nach Maßblatt								Bei Bestellung bitte immer angeben:		
Alle Maßangaben in mm. Breitenverstellmöglichkeit Maßanfertigung + 15 mm / - 10 mm.								PE 1NR = Pendeltür / Anschlag rechts PE 1NL = Pendeltür / Anschlag links		
Höhe Duschkabine	Wanneneinbaumaß WE	Breite Festfeld	Breite je Türflügel	Artikelnummer Silber Hochglanz ESG Klar	Preis EUR o. MwSt. I/2021	Artikelnummer Silber Hochglanz ESG Klar mit KermiCLEAN	Preis EUR o. MwSt. I/2021	Bestellangaben		
	max. 1550									
bis 2000	bis 950	min. 170 / max. 1000	max. 730	PE 1NR/L	1065,-	PE 1NR/L	1227,-	PE 1NR/L		
	951-1250	min. 170 / max. 1000	max. 730	PE 1NR/L	1167,-	PE 1NR/L	1329,-	+ Höhe Duschkabine		
	1251-1550	min. 170 / max. 1000	max. 730	PE 1NR/L	1318,-	PE 1NR/L	1480,-	+ Wanneneinbaumaß / Glasaußenkante		
2001-2200	bis 950	min. 170 / max. 1000	max. 730	PE 1NR/L	1216,-	PE 1NR/L	1378,-	+ Breite Festfeld		
	951-1250	min. 170 / max. 1000	max. 730	PE 1NR/L	1318,-	PE 1NR/L	1480,-	+ Breite Türflügel		
	1251-1550	min. 170 / max. 1000	max. 730	PE 1NR/L	1471,-	PE 1NR/L	1633,-	+ Oberfläche + Glas		

	Schrägschnitt	+ EUR 280,- auf Preis Maßanfertigung je Schrägschnitt
	Ausschnitt im Festfeld	+ EUR 280,- auf Preis Maßanfertigung je Ausschnitt
	Sonderkonstruktion	auf Anfrage

Gläser	Aufpreis auf ESG Klar		Aufpreis auf ESG Klar mit KermiCLEAN	
	Code	Preis	Code	Preis
■ Weitere Gläser über KermiEXTRA.				
■ ESG Milchglas SR Opaco	U	+ 174,-	Y	+ 174,-
■ ESG Strukturglas SR Siesta	T	+ 174,-	W	+ 174,-
■ ESG Strukturglas SR Arena C	N	+ 86,-	Z	+ 86,-
■ ESG Farbglas Grau	L	+ 174,-	M	+ 174,-
■ ESG Klar Dekor Stripe 3*	B	+ 251,-	D	+ 251,-
■ ESG Klar Dekor Stripe 4*	O	+ 192,-	Q	+ 192,-

Bestellbeispiel:  
**PE 1NR 08020 VYK**  
 V = Silber Hochglanz  
 Y = ESG Milchglas SR Opaco mit KermiCLEAN

\*Stammdaten verfügbar ab 01.04.2021

KermiEXTRA						Preis EUR o. MwSt. I/2021
						Aufpreis auf Preis Serienteil / Maßanfertigung
Griffe	TU1, TU2, PA, GI	<b>213,-</b>	FI, DI, AT1, AT2, RA, LI, XE2	<b>169,-</b>		Seite 746-751
Sandgestrahlte Gläser	Dekor Stripe 2, Stripe 4	<b>192,-</b>	Alle weiteren Kermi Dekore	<b>251,-</b>	Individuelle Dekore auf Anfrage.	Seite 752-765
Spiegelglas	Breite in mm je Artikel	- 550 <b>280,-</b>	551-950 <b>483,-</b>	951-1250 <b>688,-</b>	ab 1251 <b>966,-</b>	Seite 766-769
Oberflächen	auf Silber Hochglanz	<b>356,-</b>				Seite 770-773



## Einbaumöglichkeiten

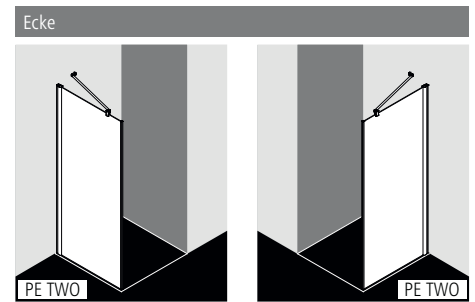

## Produktleistung

- Zur Kombination mit PE 1KR/L Pendeltür 1-flügelig / PE 1NR/L Pendeltür 1-flügelig mit Festfeld.
- Teilgerahmte Seitenwand.
- Inklusive PEGA-Stabilisierung (innen).
- Verglasung mit 6 mm Einscheiben-Sicherheitsglas nach EN 12150, optional mit Pflegeleicht-Beschichtung KermiCLEAN.
- Profile aus hochwertigem eloxiertem Aluminium.
- Verstellmöglichkeit im Wandprofil 25 mm.
- Durchgehende Magnetleiste.
- PEGA erfüllt die Anforderungen der Spritzwasserschutzprüfung nach DIN EN 14428.
- Im Lieferumfang enthalten: Befestigungsmaterial.

## Aufmaß + Montage

Informationen zu Aufmaß + Montage siehe Seite 78 – 81

Kermi Duschkabinen sind zur Montage auf Duschwanne bzw. Duschplatz bestimmt. Bei anderweitiger Verwendung ist ein gleichwertiger Duschbereich (Gefälle, Abdichtung nach DIN 18534, ...) sicherzustellen.

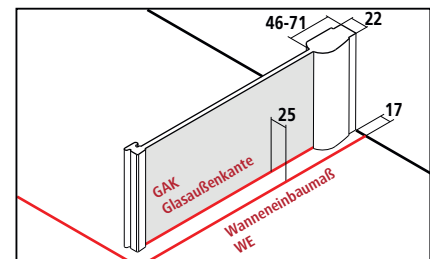



Breitenverstellmaß BV = Wanneneinbaumaß WE - 10 mm



# PE TWO

Serienteil auf Duschwanne und Kermi Duschplatz		Alle Maßangaben in mm bei lotgerechten Wänden. Schräge waagrecht max. 5 mm, andernfalls Maßanfertigung und Schrägschnitt erforderlich. Verbreiterung durch Stockverbreiterung ZDSV SV1 PE...K Zubehör Seite 431. Höhe 1850 mm (PE TWO ...18..K) gleicher Preis wie 2000 mm.		Seitenwand rechts und links verwendbar.			
Höhe Duschkabine	Wanneneinbaumaß WE	Glasaußenkante GAK	Duschwanne Duschplatz	Artikelnummer Silber Hochglanz = V ESG Klar = A	Preis EUR o. MwSt. I/2021	Artikelnummer Silber Hochglanz = V ESG Klar mit KermiCLEAN = P	Preis EUR o. MwSt. I/2021
2000	675-700	650-675	700	PE TWO 07020 VAK	577,-	PE TWO 07020 VPK	739,-
	725-750	700-725	750	PE TWO 07520 VAK		PE TWO 07520 VPK	
	765-790	740-765	750	PE TWO 07820 VAK		PE TWO 07820 VPK	
	775-800	750-775	800	PE TWO 08020 VAK		PE TWO 08020 VPK	
	815-840	790-815	800	PE TWO 08320 VAK		PE TWO 08320 VPK	
	875-900	850-875	900	PE TWO 09020 VAK		PE TWO 09020 VPK	
	915-940	890-915	900	PE TWO 09320 VAK		PE TWO 09320 VPK	
	975-1000	950-975	1000	PE TWO 10020 VAK	678,-	PE TWO 10020 VPK	840,-
	1015-1040	990-1015	1000	PE TWO 10320 VAK		PE TWO 10320 VPK	
	1075-1100	1050-1075	1100	PE TWO 11020 VAK		PE TWO 11020 VPK	
	1175-1200	1150-1175	1200	PE TWO 12020 VAK		PE TWO 12020 VPK	
	1215-1240	1190-1215	1200	PE TWO 12320 VAK		PE TWO 12320 VPK	

Maßanfertigung nur nach Maßblatt		Alle Maßangaben in mm.		Seitenwand rechts und links verwendbar.		Bei Bestellung bitte immer angeben: Maß = Wanneneinbaumaß Maß = Glasaußenkante Siehe hierzu auch Seite 80-81.	
Seitenwand auf Badewanne nicht möglich. Breitenverstellmöglichkeit Maßanfertigung + 15 mm / - 10 mm.							
Höhe Duschkabine	Wanneneinbaumaß WE max. 1450	Artikelnummer Silber Hochglanz ESG Klar	Preis EUR o. MwSt. I/2021	Artikelnummer Silber Hochglanz ESG Klar mit KermiCLEAN	Preis EUR o. MwSt. I/2021	Bestellangaben	
bis 2000	bis 950	PE TWO	678,-	PE TWO	840,-	PE TWO	
	951-1250	PE TWO	781,-	PE TWO	943,-	+ Höhe Duschkabine	
	1251-1450	PE TWO	932,-	PE TWO	1094,-	+ Wanneneinbaumaß / Glasaußenkante	
2001-2200	bis 950	PE TWO	831,-	PE TWO	993,-		
	951-1250	PE TWO	933,-	PE TWO	1095,-	+ Oberfläche	
	1251-1450	PE TWO	1086,-	PE TWO	1248,-	+ Glas	

	Schrägschnitt	+ EUR 120,- auf Preis Maßanfertigung je Schrägschnitt
	Ausschnitt	+ EUR 120,- auf Preis Maßanfertigung je Ausschnitt
	Sonderkonstruktion	auf Anfrage

Gläser	Aufpreis auf ESG Klar		Aufpreis auf ESG Klar mit KermiCLEAN	
	Code	Preis	Code	Preis
■ ESG Milchglas SR Opaco	U	+ 174,-	Y	+ 174,-
■ ESG Strukturglas SR Siesta	T	+ 174,-	W	+ 174,-
■ ESG Strukturglas SR Arena C	N	+ 86,-	Z	+ 86,-
■ ESG Farbglas Grau	L	+ 174,-	M	+ 174,-
■ ESG Klar Dekor Stripe 3*	B	+ 251,-	D	+ 251,-
■ ESG Klar Dekor Stripe 4*	O	+ 192,-	Q	+ 192,-

Bestellbeispiel:  
**PE TWO 07020 VYK**  
**V** = Silber Hochglanz  
**Y** = ESG Milchglas SR Opaco mit KermiCLEAN

\*Stammdaten verfügbar ab 01.04.2021

- Handtuchhalter 660 mm werksseitig vormontiert + EUR 246,- auf Preis Maßanfertigung, weitere Infos Seite 430
- Handtuchhalter 340 mm werksseitig vormontiert + EUR 193,- auf Preis Maßanfertigung, weitere Infos Seite 430

## KermiEXTRA Preis EUR o. MwSt. I/2021 Aufpreis auf Preis Serienteil / Maßanfertigung

Sandgestrahlte Gläser	Dekor Stripe 2, Stripe 4 <b>192,-</b>	Alle weiteren Kermi Dekore <b>251,-</b>	Individuelle Dekore auf Anfrage.	Seite 752-765
Spiegelglas	Breite in mm je Artikel	- 550 <b>280,-</b> 551-950 <b>483,-</b> 951-1250 <b>688,-</b> ab 1251 <b>966,-</b>		Seite 766-769
Oberflächen	auf Silber Hochglanz	<b>197,-</b>		Seite 770-773

Seitenwand verkürzt neben Badewanne



Einbaumöglichkeiten

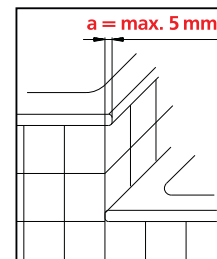
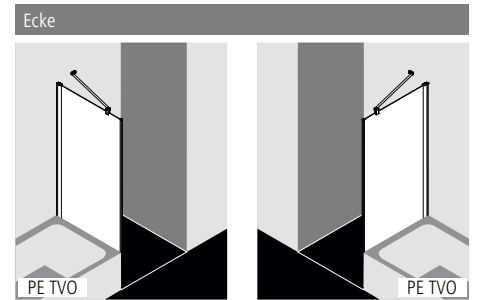

Überstehender Wulst **a** bei Anschluss Badewanne an Duschwanne **max. 5 mm**.

Produktleistung

- Zur Kombination mit PE 1KR/L Pendeltür 1-flügelig / PE 1NR/L Pendeltür 1-flügelig mit Festfeld.
- Teilgerahmte verkürzte Seitenwand neben Badewanne.
- Inklusive PEGA-Stabilisierung (innen).
- Verglasung mit 6 mm Einscheiben-Sicherheitsglas nach EN 12150, optional mit Pflegeleicht-Beschichtung KermiCLEAN.
- Profile aus hochwertigem eloxiertem Aluminium.
- Verstellmöglichkeit im Wandprofil 25 mm.
- Durchgehende Magnetleiste.
- PEGA erfüllt die Anforderungen der Spritzwasserschutzprüfung nach DIN EN 14428.
- Im Lieferumfang enthalten: Befestigungsmaterial.

Aufmaß + Montage

Informationen zu Aufmaß + Montage siehe Seite 78 – 81

Kermi Duschkabinen sind zur Montage auf Duschwanne bzw. Duschplatz bestimmt. Bei anderweitiger Verwendung ist ein gleichwertiger Duschbereich (Gefälle, Abdichtung nach DIN 18534, ...) sicherzustellen.

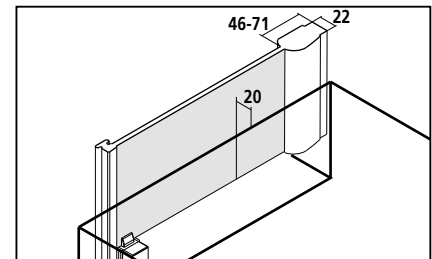

Breitenverstellmaß BV = Wanneneinbaumaß WE - 10 mm



# PE TVO

## Serienteil

Alle Maßangaben in mm bei lotgerechten Wänden. Seitenwand auf Badewanne nicht möglich!  
Verbreiterung durch Stockverbreiterung ZDSV SV1 PE...K Zubehör Seite 431.  
Serienhöhe 1600 mm passend zu Tür H = 2000 mm bei Höhendifferenz Duschwanne zu Badewanne von 450 mm, bei Tür H = 1850 von 300 mm.

Seitenwand rechts und links verwendbar.

Höhe Duschkabine	Wanneneinbaumaß WE	Duschwanne Duschplatz	Artikelnummer Silber Hochglanz = V ESG Klar = A	Preis EUR o. MwSt. I/2021	Artikelnummer Silber Hochglanz = V ESG Klar mit KermiCLEAN = P	Preis EUR o. MwSt. I/2021
1600	675-700	700	PE TVO 07016 VAK	577,-	PE TVO 07016 VPK	739,-
	725-750	750	PE TVO 07516 VAK		PE TVO 07516 VPK	
	775-800	800	PE TVO 08016 VAK		PE TVO 08016 VPK	
	875-900	900	PE TVO 09016 VAK		PE TVO 09016 VPK	

## Maßanfertigung nur nach Maßblatt

Alle Maßangaben in mm.  
Seitenwand auf Badewanne nicht möglich.  
Breitenverstellmöglichkeit Maßanfertigung + 15 mm / - 10 mm.

Seitenwand rechts und links verwendbar.

Maß = Wanneneinbaumaß  
Maß = Glasaußenkante  
Siehe hierzu auch Seite 80-81.

Höhe Duschkabine	Wanneneinbaumaß WE max. 1450	Artikelnummer Silber Hochglanz ESG Klar	Preis EUR o. MwSt. I/2021	Artikelnummer Silber Hochglanz ESG Klar mit KermiCLEAN	Preis EUR o. MwSt. I/2021	Bestellangaben
bis 2000	bis 950	PE TVO	678,-	PE TVO	840,-	PE TVO
	951-1250	PE TVO	781,-	PE TVO	943,-	+ Höhe Duschkabine
	1251-1450	PE TVO	932,-	PE TVO	1094,-	+ Wanneneinbaumaß
2001-2200	bis 950	PE TVO	831,-	PE TVO	993,-	+ Oberfläche
	951-1250	PE TVO	933,-	PE TVO	1095,-	+ Glas
	1251-1450	PE TVO	1086,-	PE TVO	1248,-	



Schrägschnitt

+ EUR 120,- auf Preis Maßanfertigung je Schrägschnitt



Ausschnitt

+ EUR 120,- auf Preis Maßanfertigung je Ausschnitt



Sonderkonstruktion

auf Anfrage

Gläser	Aufpreis auf ESG Klar		Aufpreis auf ESG Klar mit KermiCLEAN	
	Code	Preis	Code	Preis
■ Weitere Gläser über KermiEXTRA.				
■ ESG Milchglas SR Opaco	U	+ 174,-	Y	+ 174,-
■ ESG Strukturglas SR Siesta	T	+ 174,-	W	+ 174,-
■ ESG Strukturglas SR Arena C	N	+ 86,-	Z	+ 86,-
■ ESG Farbglas Grau	L	+ 174,-	M	+ 174,-

Bestellbeispiel:

PE TVO 07016 VYK

V = Silber Hochglanz

Y = ESG Milchglas SR Opaco mit KermiCLEAN

- Handtuchhalter 660 mm werksseitig vormontiert
- Handtuchhalter 340 mm werksseitig vormontiert

+ EUR 246,- auf Preis Maßanfertigung, weitere Infos Seite 430

+ EUR 193,- auf Preis Maßanfertigung, weitere Infos Seite 430

## KermiEXTRA

Preis EUR o. MwSt. I/2021  
Aufpreis auf Preis Serienteil / Maßanfertigung

Sandgestrahlte Gläser	Dekor Stripe 2, Stripe 4	192,-	Alle weiteren Kermi Dekore	251,-	Individuelle Dekore auf Anfrage.	Seite 752-765				
Spiegelglas	Breite in mm je Artikel	- 550	280,-	551-950	483,-	951-1250	688,-	ab 1251	966,-	Seite 766-769
Oberflächen	auf Silber Hochglanz	197,-								Seite 770-773



### Einbaumöglichkeiten

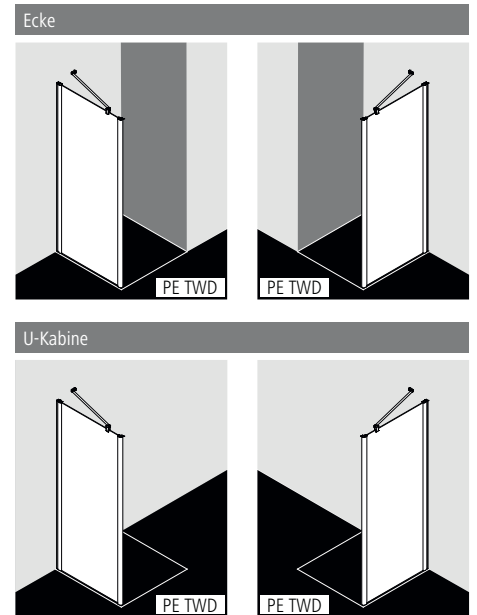

### Produktleistung

- Zur Kombination mit PE 10R/L Pendeltür 1-flügelig und Festfeld / PE 1AR/L Pendeltür 1-flügelig mit Festfeldern / PE PTD Pendeltür / PE PFR/L Pendeltür mit Festfeld / PE PTF Pendeltür mit Festfeldern / PE D2R/L Gleittür 2-teilig bodenfrei mit Festfeld / PE D4B Gleittür 4-teilig bodenfrei mit Festfeldern und für U-Kabine.
- Teilgerahmte Seitenwand.
- Inklusive PEGA-Stabilisierung (innen).
- Verglasung mit 6 mm Einscheiben-Sicherheitsglas nach EN 12150, optional mit Pflegeleicht-Beschichtung KermiCLEAN.
- Profile aus hochwertigem eloxiertem Aluminium.
- Verstellmöglichkeit im Wandprofil 25 mm.
- PEGA erfüllt die Anforderungen der Spritzwasserschutzprüfung nach DIN EN 14428.
- Im Lieferumfang enthalten: Befestigungsmaterial.

### Aufmaß + Montage

Informationen zu Aufmaß + Montage siehe Seite 78 – 81

Kermi Duschkabinen sind zur Montage auf Duschwanne bzw. Duschplatz bestimmt. Bei anderweitiger Verwendung ist ein gleichwertiger Duschbereich (Gefälle, Abdichtung nach DIN 18534, ...) sicherzustellen.

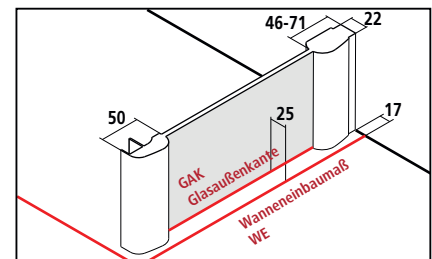

Breitenverstellmaß BV = Wanneneinbaumaß WE - 10 mm



# PE TWD

Serienteil auf Duschwanne und Kermi Duschplatz		Alle Maßangaben in mm bei lotgerechten Wänden. Schräge waagrecht max. 5 mm, andernfalls Maßanfertigung und Schrägschnitt erforderlich. Verbreiterung durch Stockverbreiterung ZDSV SV1 PE...K Zubehör Seite 431. Höhe 1850 mm (PE TWD ...18...K) gleicher Preis wie 2000 mm.			Seitenwand rechts und links verwendbar. Nicht freistehend installierbar.			
Höhe Duschkabine	Wanneneinbaumaß WE	Glasaußenkante GAK	Duschwanne Duschplatz	Artikelnummer Silber Hochglanz = V ESG Klar = A	Preis EUR o. MwSt. I/2021	Artikelnummer Silber Hochglanz = V ESG Klar mit KermiCLEAN = P	Preis EUR o. MwSt. I/2021	
2000	675-700	650-675	700	PE TWD 07020 VAK	577,-	PE TWD 07020 VPK	739,-	
	725-750	700-725	750	PE TWD 07520 VAK		PE TWD 07520 VPK		
	765-790	740-765	750	PE TWD 07820 VAK		PE TWD 07820 VPK		
	775-800	750-775	800	PE TWD 08020 VAK		PE TWD 08020 VPK		
	815-840	790-815	800	PE TWD 08320 VAK		PE TWD 08320 VPK		
	875-900	850-875	900	PE TWD 09020 VAK		PE TWD 09020 VPK		
	915-940	890-915	900	PE TWD 09320 VAK		PE TWD 09320 VPK		
	975-1000	950-975	1000	PE TWD 10020 VAK		PE TWD 10020 VPK		840,-
	1015-1040	990-1015	1000	PE TWD 10320 VAK		PE TWD 10320 VPK		
	1075-1100	1050-1075	1100	PE TWD 11020 VAK		PE TWD 11020 VPK		
	1175-1200	1150-1175	1200	PE TWD 12020 VAK	PE TWD 12020 VPK			
		1215-1240	1190-1215	1200	PE TWD 12320 VAK		PE TWD 12320 VPK	

Maßanfertigung nur nach Maßblatt		Alle Maßangaben in mm. Breitenverstellmöglichkeit Maßanfertigung + 15 mm / - 10 mm.			Seitenwand rechts und links verwendbar. Nicht freistehend installierbar.		Bei Bestellung bitte immer angeben: Maß = Wanneneinbaumaß Maß = Glasaußenkante Siehe hierzu auch Seite 80-81.	
Höhe Duschkabine	Wanneneinbaumaß WE max. 1450	Artikelnummer Silber Hochglanz ESG Klar	Preis EUR o. MwSt. I/2021	Artikelnummer Silber Hochglanz ESG Klar mit KermiCLEAN	Preis EUR o. MwSt. I/2021	Bestellangaben		
bis 2000	bis 950	PE TWD	678,-	PE TWD	840,-	PE TWD		
	951-1250	PE TWD	781,-	PE TWD	943,-	+ Höhe Duschkabine		
	1251-1450	PE TWD	932,-	PE TWD	1094,-	+ Wanneneinbaumaß / Glasaußenkante		
2001-2200	bis 950	PE TWD	831,-	PE TWD	993,-	+ Oberfläche		
	951-1250	PE TWD	933,-	PE TWD	1095,-	+ Glas		
	1251-1450	PE TWD	1086,-	PE TWD	1248,-			
	Schrägschnitt	+ EUR 120,- auf Preis Maßanfertigung je Schrägschnitt						
	Ausschnitt	+ EUR 120,- auf Preis Maßanfertigung je Ausschnitt						
	Sonderkonstruktion	auf Anfrage						

Gläser	Aufpreis auf ESG Klar		Aufpreis auf ESG Klar mit KermiCLEAN	
	Code	Preis	Code	Preis
■ ESG Milchglas SR Opaco	U	+ 174,-	Y	+ 174,-
■ ESG Strukturglas SR Siesta	T	+ 174,-	W	+ 174,-
■ ESG Strukturglas SR Arena C	N	+ 86,-	Z	+ 86,-
■ ESG Farbglass Grau	L	+ 174,-	M	+ 174,-

Bestellbeispiel:  
**PE TWD 07020 VYK**  
 V = Silber Hochglanz  
 Y = ESG Milchglas SR Opaco mit KermiCLEAN

- Handtuchhalter 660 mm werksseitig vormontiert + EUR 246,- auf Preis Maßanfertigung, weitere Infos Seite 430
- Handtuchhalter 340 mm werksseitig vormontiert + EUR 193,- auf Preis Maßanfertigung, weitere Infos Seite 430
- Handtuchhalter ZDHH HHO PE Zubehör Seite 430

## KermiEXTRA Preis EUR o. MwSt. I/2021 Aufpreis auf Preis Serienteil / Maßanfertigung

Sandgestrahlte Gläser	Dekor Stripe 2, Stripe 4 <b>192,-</b>	Alle weiteren Kermi Dekore	<b>251,-</b>	Individuelle Dekore auf Anfrage.	Seite 752-765	
Spiegelglas	Breite in mm je Artikel	- 550 <b>280,-</b>	551-950 <b>483,-</b>	951-1250 <b>688,-</b>	ab 1251 <b>966,-</b>	Seite 766-769
Oberflächen	auf Silber Hochglanz	<b>197,-</b>			Seite 770-773	



Einbaumöglichkeiten

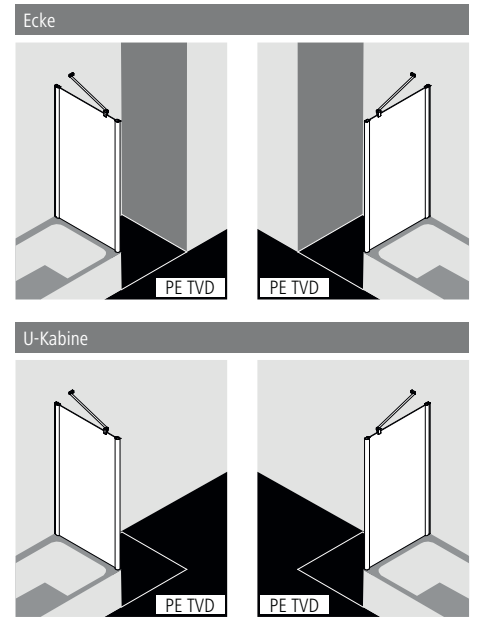

Produktleistung

- Zur Kombination mit PE 10R/L Pendeltür 1-flügelig und Festfeld / PE 1AR/L Pendeltür 1-flügelig mit Festfeldern / PE PTD Pendeltür / PE PFR/L Pendeltür mit Festfeld / PE PTF Pendeltür mit Festfeldern / PE D2R/L Gleittür 2-teilig bodenfrei mit Festfeld und für U-Kabine.
- Teilgerahmte verkürzte Seitenwand auf Badewanne.
- Inklusive PEGA-Stabilisierung (innen).
- Verglasung mit 6 mm Einscheiben-Sicherheitsglas nach EN 12150, optional mit Pflegeleicht-Beschichtung KermiCLEAN.
- Profile aus hochwertigem eloxiertem Aluminium.
- Verstellmöglichkeit im Wandprofil 25 mm.
- PEGA erfüllt die Anforderungen der Spritzwasserschutzprüfung nach DIN EN 14428.
- Im Lieferumfang enthalten: Befestigungsmaterial.

Aufmaß + Montage

Informationen zu Aufmaß + Montage siehe Seite 78 – 81

Kermi Duschkabinen sind zur Montage auf Duschwanne bzw. Duschplatz bestimmt. Bei anderweitiger Verwendung ist ein gleichwertiger Duschbereich (Gefälle, Abdichtung nach DIN 18534, ...) sicherzustellen.

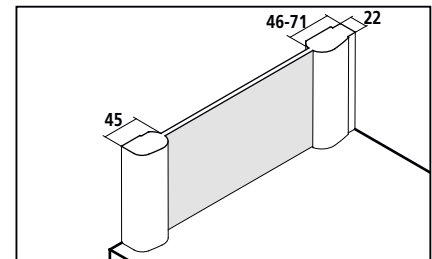





# PE TVD

Serienteil		Seitenwand rechts und links verwendbar.				
Alle Maßangaben in mm bei lotgerechten Wänden. Verbreiterung durch Stockverbreiterung ZDSV SV1 PE....K Zubehör Seite 431.						
Höhe Duschkabine	Wanneneinbaumaß WE	Duschwanne Duschplatz	Artikelnummer Silber Hochglanz = V ESG Klar = A	Preis EUR o. MwSt. I/2021	Artikelnummer Silber Hochglanz = V ESG Klar mit KermiCLEAN = P	Preis EUR o. MwSt. I/2021
1600	675-700	700	PE TVD 07016 VAK	577,-	PE TVD 07016 VPK	739,-
	725-750	750	PE TVD 07516 VAK		PE TVD 07516 VPK	
	775-800	800	PE TVD 08016 VAK		PE TVD 08016 VPK	
	875-900	900	PE TVD 09016 VAK		PE TVD 09016 VPK	

Maßanfertigung nur nach Maßblatt		Seitenwand rechts und links verwendbar.				
Alle Maßangaben in mm. Breitenverstellmöglichkeit Maßanfertigung + 15 mm / - 10 mm.						
Höhe Duschkabine	Wanneneinbaumaß WE max. 1450	Artikelnummer Silber Hochglanz ESG Klar	Preis EUR o. MwSt. I/2021	Artikelnummer Silber Hochglanz ESG Klar mit KermiCLEAN	Preis EUR o. MwSt. I/2021	Bestellangaben
bis 2000	bis 950	PE TVD	678,-	PE TVD	840,-	PE TVD
	951-1250	PE TVD	781,-	PE TVD	943,-	+ Höhe Duschkabine
	1251-1450	PE TVD	932,-	PE TVD	1094,-	+ Wanneneinbaumaß
2001-2200	bis 950	PE TVD	831,-	PE TVD	993,-	+ Oberfläche
	951-1250	PE TVD	933,-	PE TVD	1095,-	+ Glas
	1251-1450	PE TVD	1086,-	PE TVD	1248,-	

	Schrägschnitt	+ EUR 120,- auf Preis Maßanfertigung je Schrägschnitt
	Ausschnitt	+ EUR 120,- auf Preis Maßanfertigung je Ausschnitt
	Sonderkonstruktion	auf Anfrage

Gläser	Aufpreis auf ESG Klar		Aufpreis auf ESG Klar mit KermiCLEAN	
	Code	Preis	Code	Preis
■ Weitere Gläser über KermiEXTRA.				
■ ESG Milchglas SR Opaco	U	+ 174,-	Y	+ 174,-
■ ESG Strukturglas SR Siesta	T	+ 174,-	W	+ 174,-
■ ESG Strukturglas SR Arena C	N	+ 86,-	Z	+ 86,-
■ ESG Farbglas Grau	L	+ 174,-	M	+ 174,-

Bestellbeispiel:  
**PE TVD 07016 VYK**  
**V** = Silber Hochglanz  
**Y** = ESG Milchglas SR Opaco mit KermiCLEAN

- Handtuchhalter 660 mm werksseitig vormontiert + EUR 246,- auf Preis Maßanfertigung, weitere Infos Seite 430
- Handtuchhalter 340 mm werksseitig vormontiert + EUR 193,- auf Preis Maßanfertigung, weitere Infos Seite 430
- Handtuchhalter ZDHH HHO PE Zubehör Seite 430

## KermiEXTRA Preis EUR o. MwSt. I/2021 Aufpreis auf Preis Serienteil / Maßanfertigung

Sandgestrahlte Gläser	Dekor Stripe 2, Stripe 4 <b>192,-</b>	Alle weiteren Kermi Dekore <b>251,-</b>	Individuelle Dekore auf Anfrage.	Seite 752-765
Spiegelglas	Breite in mm je Artikel	- 550 <b>280,-</b> 551-950 <b>483,-</b> 951-1250 <b>688,-</b> ab 1251 <b>966,-</b>		Seite 766-769
Oberflächen	auf Silber Hochglanz	<b>197,-</b>		Seite 770-773



### Einbaumöglichkeiten

Ecke: PE 1ER und PE 1EL

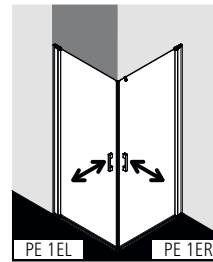

Ecke: PE 1ER/L und PE EPR/L (Seite 412)

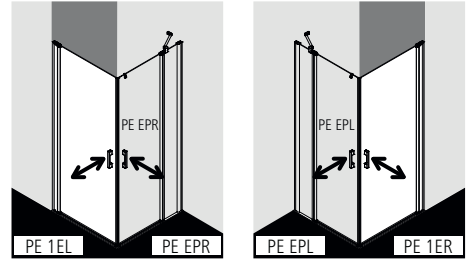

### Produktleistung

- Kompletter Eckeinstieg besteht aus PE 1ER Eckeinstieg (Pendeltüren) Halbteil rechts und PE 1EL Eckeinstieg (Pendeltüren) Halbteil links.
- Halbtteile unterschiedlicher Breite beliebig kombinierbar.
- Kombination mit PE EPR / EPL Eckeinstieg 2-teilig (Pendeltüren mit Festfeldern) Halbteil möglich.
- Teilgerahmter Eckeinstieg mit zwei Glasflügeln, nach innen und außen öffnend.
- Verglasung mit 6 mm Einscheiben-Sicherheitsglas nach EN 12150, optional mit Pflegeleicht-Beschichtung KermiCLEAN.
- Profile aus hochwertigem eloxiertem Aluminium, Griffe aus hochwertigem Metall.
- Verstellmöglichkeit im Wandprofil 25 mm.
- Türprofile mit Hebe-Senk-Mechanismus.
- Durchgehende Magnetleisten und Dichtprofile, waagerechte Dichtleiste mit Wasserabpralleffekt.
- Mit Bodenschwelle (Höhe 6 mm) ●●, oder ohne Bodenschwelle (bodenfrei) installierbar ●●●, siehe Seite 84-85.
- PEGA erfüllt die Anforderungen der Spritzwasserschutzprüfung nach DIN EN 14428.
- Im Lieferumfang enthalten: Befestigungsmaterial. Ein frei platzierbarer transparenter Handtuchhalter-Haken.

### Aufmaß + Montage

Informationen zu Aufmaß + Montage siehe Seite 78 – 81

Kermi Duschkabinen sind zur Montage auf Duschwanne bzw. Duschplatz bestimmt. Bei anderweitiger Verwendung ist ein gleichwertiger Duschbereich (Gefälle, Abdichtung nach DIN 18534, ...) sicherzustellen.

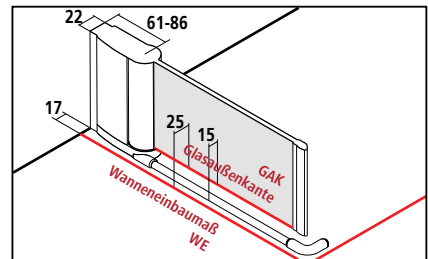

Breitenverstellmaß BV = Wanneneinbaumaß WE - 10 mm

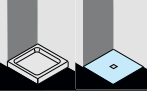

# PE 1ER + PE 1EL

Serienteil auf Duschwanne und Kermi Duschplatz					Bei Bestellung bitte immer angeben:					
		Alle Maßangaben in mm bei lotgerechten Wänden. Schräge waagrecht max. 5 mm, andernfalls Maßanfertigung und Schrägschnitt auf Anfrage. Verbreiterung durch Stockverbreiterung ZDSV SV1 PE...K Zubehör Seite 431. Höhe 1850 mm (PE 1ER/L ...18..K) gleicher Preis wie 2000 mm. <b>Der Preis für den kompletten Eckeinstieg addiert sich aus rechtem (PE 1ER) plus linkem (PE 1EL) Halbleil.</b>					PE 1ER = Halbleil rechts PE 1EL = Halbleil links			
Höhe Duschkabine	Wanneneinbaumaß WE	Glasaußenkante GAK	Duschwanne Duschplatz	Diagonale Einstiegsbreite 2 Halbleile	Artikelnummer Silber Hochglanz = V ESG Klar = A	Preis EUR o. MwSt. I/2021 je Halbleil	Artikelnummer Silber Hochglanz = V ESG Klar mit KermiCLEAN = P	Preis EUR o. MwSt. I/2021 je Halbleil		
2000	725-750	700-725	750	865	PE 1ER 07520 VAK PE 1EL 07520 VAK	824,-	PE 1ER 07520 VPK PE 1EL 07520 VPK	986,-		
	765-790	740-765	750	921	PE 1ER 07820 VAK PE 1EL 07820 VAK		PE 1ER 07820 VPK PE 1EL 07820 VPK			
	775-800	750-775	800	935	PE 1ER 08020 VAK PE 1EL 08020 VAK		PE 1ER 08020 VPK PE 1EL 08020 VPK			
	815-840	790-815	800	992	PE 1ER 08320 VAK PE 1EL 08320 VAK		PE 1ER 08320 VPK PE 1EL 08320 VPK			
	875-900	850-875	900	1077	PE 1ER 09020 VAK PE 1EL 09020 VAK		PE 1ER 09020 VPK PE 1EL 09020 VPK			
	915-940	890-915	900	1133	PE 1ER 09320 VAK PE 1EL 09320 VAK		PE 1ER 09320 VPK PE 1EL 09320 VPK			
	975-1000	950-975	1000	1218	PE 1ER 10020 VAK PE 1EL 10020 VAK		927,-		PE 1ER 10020 VPK PE 1EL 10020 VPK	1089,-
	1015-1040	990-1015	1000	1275	PE 1ER 10320 VAK PE 1EL 10320 VAK				PE 1ER 10320 VPK PE 1EL 10320 VPK	

Maßanfertigung nur nach Maßblatt					Bei Bestellung bitte immer angeben:				
		Alle Maßangaben in mm. Breitenverstellmöglichkeit Maßanfertigung + 15 mm / - 10 mm. <b>Der Preis für den kompletten Eckeinstieg addiert sich aus rechtem (PE 1ER) plus linkem (PE 1EL) Halbleil.</b>					PE 1ER = Halbleil rechts PE 1EL = Halbleil links		Maß = Wanneneinbaumaß Maß = Glasaußenkante Siehe hierzu auch Seite 80-81.
Höhe Duschkabine	Wanneneinbaumaß WE max. 1050	Artikelnummer Silber Hochglanz ESG Klar	Preis EUR o. MwSt. I/2021 je Halbleil	Artikelnummer Silber Hochglanz ESG Klar mit KermiCLEAN	Preis EUR o. MwSt. I/2021 je Halbleil	Bestellangaben			
bis 2000	bis 950	PE 1ER / 1EL	927,-	PE 1ER / 1EL	1089,-	PE 1ER / 1EL			
	951-1050	PE 1ER / 1EL	1028,-	PE 1ER / 1EL	1190,-	+ Höhe Duschkabine			
2001-2200	bis 950	PE 1ER / 1EL	1079,-	PE 1ER / 1EL	1241,-	+ Wanneneinbaumaß / Glasaußenkante			
	951-1050	PE 1ER / 1EL	1180,-	PE 1ER / 1EL	1342,-	+ Oberfläche			
						+ Glas			

 Sonderkonstruktion auf Anfrage

Gläser	Aufpreis auf ESG Klar		Aufpreis auf ESG Klar mit KermiCLEAN	
	Code	Preis	Code	Preis
■ Weitere Gläser über KermiEXTRA.				
■ ESG Milchglas SR Opaco	U	+ 174,-	Y	+ 174,-
■ ESG Strukturglas SR Siesta	T	+ 174,-	W	+ 174,-
■ ESG Strukturglas SR Arena C	N	+ 86,-	Z	+ 86,-
■ ESG Farbglass Grau	L	+ 174,-	M	+ 174,-

Bestellbeispiel:  
**PE 1ER 07520 VYK**  
 V = Silber Hochglanz  
 Y = ESG Milchglas SR Opaco mit KermiCLEAN

KermiEXTRA		Preis EUR o. MwSt. I/2021	
		Aufpreis auf Preis Serienteil / Maßanfertigung je Halbleil	
Griffe	TU1, TU2, PA, GI	<b>213,-</b>	FI, DI, AT1, AT2, RA, LI, XE2 <b>169,-</b>
Sandgestrahlte Gläser	Dekor Stripe 2, Stripe 4	<b>192,-</b>	Alle weiteren Kermi Dekore <b>251,-</b> Individuelle Dekore auf Anfrage.
Spiegelglas	Breite in mm je Artikel	- 550 <b>280,-</b>	551-950 <b>483,-</b> 951-1250 <b>688,-</b> ab 1251 <b>966,-</b>
Oberflächen	auf Silber Hochglanz	<b>553,-</b>	Eckeinstieg komplett

EckEinstieg 2-teilig (Pendeltüren mit Festfeldern) - Halbteil



Einbaumöglichkeiten

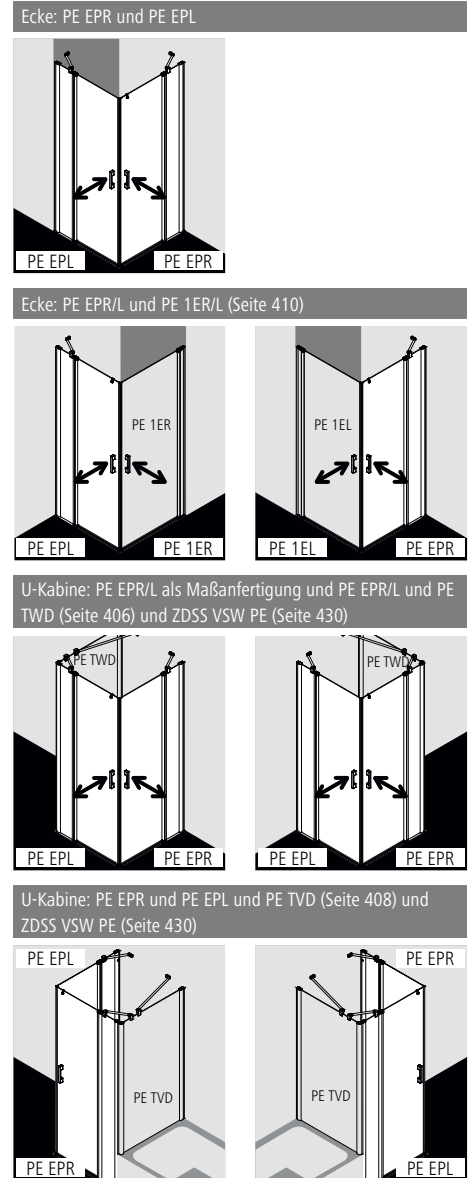

Produktleistung

- Kompletter EckEinstieg besteht aus PE EPR EckEinstieg 2-teilig (Pendeltüren mit Festfeldern) Halbteil rechts und PE EPL EckEinstieg 2-teilig (Pendeltüren mit Festfeldern) Halbteil links.
- Halbtteile unterschiedlicher Breite beliebig kombinierbar.
- Kombination mit PE 1ER / 1EL EckEinstieg (Pendeltüren) Halbteil möglich.
- Teilgerahmter EckEinstieg mit zwei Glasflügeln, nach innen und außen öffnend, mit zwei Festfeldern.
- Inklusive PEGA-Stabilisierungen (innen).
- Verglasung mit 6 mm Einscheiben-Sicherheitsglas nach EN 12150, optional mit Pflegeleicht-Beschichtung KermiCLEAN.
- Profile aus hochwertigem eloxiertem Aluminium, Griffe aus hochwertigem Metall.
- Verstellmöglichkeit im Wandprofil 25 mm.
- Türprofile mit Hebe-Senk-Mechanismus.
- Durchgehende Magnetleisten und Dichtprofile, waagerechte Dichtleiste mit Wasserabpralleffekt.
- Mit Bodenschwelle (Höhe 6 mm) ●●, oder ohne Bodenschwelle (bodenfrei) installierbar ●●●, siehe Seite 84-85.
- PEGA erfüllt die Anforderungen der Spritzwasserschutzprüfung nach DIN EN 14428.
- Im Lieferumfang enthalten: Befestigungsmaterial. Ein frei platzierbarer transparenter Handtuchhalter-Haken.

Aufmaß + Montage

Informationen zu Aufmaß + Montage siehe Seite 78 – 81

Kermi Duschkabinen sind zur Montage auf Duschwanne bzw. Duschplatz bestimmt. Bei anderweitiger Verwendung ist ein gleichwertiger Duschbereich (Gefälle, Abdichtung nach DIN 18534, ...) sicherzustellen.

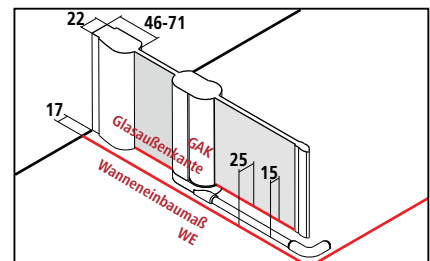

Breitenverstellmaß BV = Wanneneinbaumaß WE - 10 mm



# PE EPR + PE EPL

Serienteil auf Duschwanne und Kermi Duschplatz								Bei Bestellung bitte immer angeben:		
Alle Maßangaben in mm bei lotgerechten Wänden. Schräge waagrecht max. 5 mm, andernfalls Maßanfertigung und Schrägschnitt erforderlich. Verbreiterung durch Stockverbreiterung ZDSV SV1 PE...K Zubehör Seite 431. Höhe 1850 mm (PE EPR/L ...18..K) gleicher Preis wie 2000 mm. Der Preis für den kompletten Eckeinstieg addiert sich aus rechtem (PE EPR) plus linkem (PE EPL) Halbleil.								PE EPR = Halbleil rechts PE EPL = Halbleil links		
Höhe Duschkabine	Wanneneinbaumaß WE	Glasaußenkante GAK	Duschwanne Duschplatz	Diagonale Einstiegsbreite 2 Halbleile	Breite Festfeld	Breite Tür	Artikelnummer Silber Hochglanz = V ESG Klar = A	Preis EUR o. MwSt. I/2021 je Halbleil	Artikelnummer Silber Hochglanz = V ESG Klar mit KermiCLEAN = P	Preis EUR o. MwSt. I/2021 je Halbleil
2000	725-750	700-725	750	677	183-208	508	PE EPR 07520 VAK PE EPL 07520 VAK	824,-	PE EPR 07520 VPK PE EPL 07520 VPK	986,-
	765-790	740-765	750	677	223-248	508	PE EPR 07820 VAK PE EPL 07820 VAK		PE EPR 07820 VPK PE EPL 07820 VPK	
	775-800	750-775	800	677	233-258	508	PE EPR 08020 VAK PE EPL 08020 VAK		PE EPR 08020 VPK PE EPL 08020 VPK	
	815-840	790-815	800	677	273-298	508	PE EPR 08320 VAK PE EPL 08320 VAK		PE EPR 08320 VPK PE EPL 08320 VPK	
	875-900	850-875	900	819	233-258	608	PE EPR 09020 VAK PE EPL 09020 VAK		PE EPR 09020 VPK PE EPL 09020 VPK	
	915-940	890-915	900	819	273-298	608	PE EPR 09320 VAK PE EPL 09320 VAK	PE EPR 09320 VPK PE EPL 09320 VPK		
	975-1000	950-975	1000	946	243-268	698	PE EPR 10020 VAK PE EPL 10020 VAK	927,-	PE EPR 10020 VPK PE EPL 10020 VPK	1089,-
	1015-1040	990-1015	1000	875	333-358	648	PE EPR 10320 VAK PE EPL 10320 VAK		PE EPR 10320 VPK PE EPL 10320 VPK	
	1075-1100	1050-1075	1100	946	343-368	698	PE EPR 11020 VAK PE EPL 11020 VAK		PE EPR 11020 VPK PE EPL 11020 VPK	
	1175-1200	1150-1175	1200	946	443-468	698	PE EPR 12020 VAK PE EPL 12020 VAK		PE EPR 12020 VPK PE EPL 12020 VPK	
1215-1240	1190-1215	1200	946	483-508	698	PE EPR 12320 VAK PE EPL 12320 VAK	PE EPR 12320 VPK PE EPL 12320 VPK			

Maßanfertigung nur nach Maßblatt						Bei Bestellung bitte immer angeben:			
Alle Maßangaben in mm. Breitenverstellmöglichkeit Maßanfertigung + 15 mm / - 10 mm. Der Preis für den kompletten Eckeinstieg addiert sich aus rechtem (PE EPR) plus linkem (PE EPL) Halbleil.						PE EPR = Halbleil rechts PE EPL = Halbleil links			Maß = Wanneneinbaumaß Maß = Glasaußenkante Siehe hierzu auch Seite 80-81.
Höhe Duschkabine	Wanneneinbaumaß WE max. 1550	Breite Festfeld	Breite Türflügel	Artikelnummer Silber Hochglanz ESG Klar	Preis EUR o. MwSt. I/2021 je Halbleil	Artikelnummer Silber Hochglanz ESG Klar mit KermiCLEAN	Preis EUR o. MwSt. I/2021 je Halbleil	Bestellangaben	
bis 2000	bis 950	min. 170 / max. 1000	max. 730	PE EPR / EPL	927,-	PE EPR / EPL	1089,-	PE EPR / EPL	
	951-1250	min. 170 / max. 1000	max. 730	PE EPR / EPL	1028,-	PE EPR / EPL	1190,-	+ Höhe Duschkabine	
	1251-1550	min. 170 / max. 1000	max. 730	PE EPR / EPL	1180,-	PE EPR / EPL	1342,-	+ Wanneneinbaumaß / Glasaußenkante	
2001-2200	bis 950	min. 170 / max. 1000	max. 730	PE EPR / EPL	1079,-	PE EPR / EPL	1241,-	+ Breite Festfeld	
	951-1250	min. 170 / max. 1000	max. 730	PE EPR / EPL	1180,-	PE EPR / EPL	1342,-	+ Breite Türflügel	
	1251-1550	min. 170 / max. 1000	max. 730	PE EPR / EPL	1333,-	PE EPR / EPL	1495,-	+ Oberfläche + Glas	

	Schrägschnitt im Festfeld	+ EUR 280,- auf Preis Maßanfertigung je Schrägschnitt je Halbleil
	Ausschnitt im Festfeld	+ EUR 280,- auf Preis Maßanfertigung je Ausschnitt je Halbleil
	Sonderkonstruktion	auf Anfrage

Gläser	Aufpreis auf ESG Klar		Aufpreis auf ESG Klar mit KermiCLEAN		Bestellbeispiel: PE EPR 07520 VYK V = Silber Hochglanz Y = ESG Milchglas SR Opaco mit KermiCLEAN
	Code	Preis	Code	Preis	
■ Weitere Gläser über KermiEXTRA.					
■ ESG Milchglas SR Opaco	U	+ 174,-	Y	+ 174,-	
■ ESG Strukturglas SR Siesta	T	+ 174,-	W	+ 174,-	
■ ESG Strukturglas SR Arena C	N	+ 86,-	Z	+ 86,-	
■ ESG Farbglas Grau	L	+ 174,-	M	+ 174,-	

KermiEXTRA						Preis EUR o. MwSt. I/2021				
						Aufpreis auf Preis Serienteil / Maßanfertigung je Halbleil				
Griffe	TU1, TU2, PA, GI	213,-	FI, DI, AT1, AT2, RA, LI, XE2	169,-		Seite 746-751				
Sandgestrahlte Gläser	Dekor Stripe 2, Stripe 4	192,-	Alle weiteren Kermi Dekore	251,-	Individuelle Dekore auf Anfrage.	Seite 752-765				
Spiegelglas	Breite in mm je Artikel	- 550	280,-	551-950	483,-	951-1250	688,-	ab 1251	966,-	Seite 766-769
Oberflächen	auf Silber Hochglanz	553,-	Eckeinstieg komplett							Seite 770-773

Eckeinstieg 2-teilig (Gleittüren bodenfrei) - Halbtteil



Einbaumöglichkeiten

Ecke: PE C2R und PE C2L

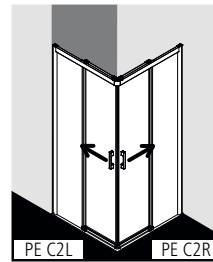

U-Kabine: PE C2R/L als Maßanfertigung und PE C2R/L und PE TWD (Seite 406)

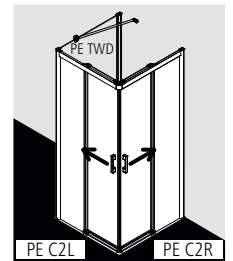
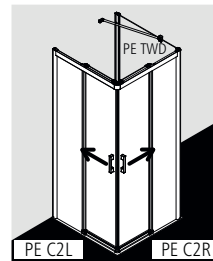

U-Kabine: PE C2R/L und PE C2R/L und PE TVD (Seite 408)

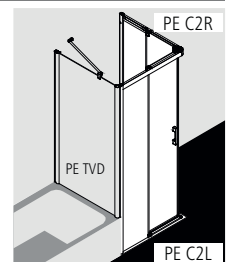
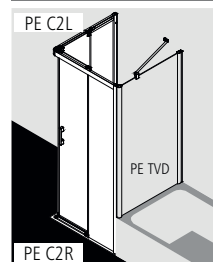

Produktleistung

- Kompletter Eckeinstieg besteht aus PE C2R Eckeinstieg Halbtteil rechts und PE C2L Eckeinstieg Halbtteil links.
- Halbtteile unterschiedlicher Breite beliebig kombinierbar.
- Teilgerahmter Eckeinstieg mit zwei Gleittürsegmenten, je nach einer Seite öffnend, mit zwei Festfeldern.
- Verglasung mit 6 mm Einscheiben-Sicherheitsglas nach EN 12150, optional mit Pflegeleicht-Beschichtung KermiCLEAN.
- Profile aus hochwertigem eloxiertem Aluminium, Griffe aus hochwertigem Metall.
- Verstellmöglichkeit im Wandprofil 20 mm.
- Gleittürsegmente mit Hebe-Senk-Gleit-Mechanismus und zur Reinigung nach innen schwenkbar.
- Durchgehende Magnetleisten und Dichtprofile.
- Mit Bodenschwelle (Höhe 6 mm) ♦♦, oder ohne Bodenschwelle (bodenfrei) installierbar ♦♦♦, siehe Seite 84-85.
- PEGA erfüllt die Anforderungen der Spritzwasserschutzprüfung nach DIN EN 14428.
- Im Lieferumfang enthalten: Befestigungsmaterial.

Aufmaß + Montage

Informationen zu Aufmaß + Montage siehe Seite 78 – 81

Kermi Duschkabinen sind zur Montage auf Duschwanne bzw. Duschplatz bestimmt. Bei anderweitiger Verwendung ist ein gleichwertiger Duschbereich (Gefälle, Abdichtung nach DIN 18534, ...) sicherzustellen.

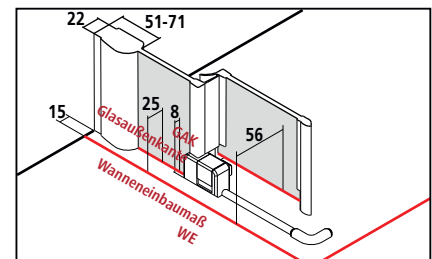

Breitenverstellmaß BV = Wanneneinbaumaß WE - 10 mm



# PE C2R + PE C2L

Serienteil auf Duschwanne und Kermi Duschplatz						Bei Bestellung bitte immer angeben:			
Alle Maßangaben in mm bei lotgerechten Wänden. Schräge waagrecht max. 5 mm, andernfalls Montage nicht möglich. Verbreiterung durch Stockverbreiterung ZDSV SV1 PE...K Zubehör Seite 431. Höhe 1850 mm (PE C2R/L ...18..K) gleicher Preis wie 2000 mm. Der Preis für den kompletten Eckeinstieg addiert sich aus rechtem (PE C2R) plus linkem (PE C2L) Halbleil.						PE C2R = Halbleil rechts PE C2L = Halbleil links			
Höhe Duschkabine	Wanneneinbaumaß WE	Glasaußenkante GAK	Duschwanne Duschplatz	Diagonale Einstiegsbreite 2 Halbleile	Breite Festfeld	Artikelnummer Silber Hochglanz = V ESG Klar = A	Preis EUR o. MwSt. I/2021 je Halbleil	Artikelnummer Silber Hochglanz = V ESG Klar mit KermiCLEAN = P	Preis EUR o. MwSt. I/2021 je Halbleil
2000	780-800	755-775	800	409	340-360	PE C2R 08020 VAK PE C2L 08020 VAK	892,-	PE C2R 08020 VPK PE C2L 08020 VPK	1054,-
	815-835	790-810	800	433	358-378	PE C2R 08320 VAK PE C2L 08320 VAK		PE C2R 08320 VPK PE C2L 08320 VPK	
	880-900	855-875	900	479	390-410	PE C2R 09020 VAK PE C2L 09020 VAK		PE C2R 09020 VPK PE C2L 09020 VPK	
	915-935	890-910	900	504	408-428	PE C2R 09320 VAK PE C2L 09320 VAK		PE C2R 09320 VPK PE C2L 09320 VPK	
	980-1000	955-975	1000	550	440-460	PE C2R 10020 VAK PE C2L 10020 VAK	1014,-	PE C2R 10020 VPK PE C2L 10020 VPK	1176,-
	1015-1035	990-1010	1000	575	458-478	PE C2R 10320 VAK PE C2L 10320 VAK		PE C2R 10320 VPK PE C2L 10320 VPK	
	1080-1100	1055-1075	1100	621	490-510	PE C2R 11020 VAK PE C2L 11020 VAK		PE C2R 11020 VPK PE C2L 11020 VPK	
	1180-1200	1155-1175	1200	692	540-560	PE C2R 12020 VAK PE C2L 12020 VAK	1134,-	PE C2R 12020 VPK PE C2L 12020 VPK	1296,-
	1215-1235	1190-1210	1200	716	558-578	PE C2R 12320 VAK PE C2L 12320 VAK		PE C2R 12320 VPK PE C2L 12320 VPK	

Maßanfertigung nur nach Maßblatt				Bei Bestellung bitte immer angeben:		
Alle Maßangaben in mm. Breitenverstellmöglichkeit Maßanfertigung + 10 mm / - 10 mm. Der Preis für den kompletten Eckeinstieg addiert sich aus rechtem (PE C2R) plus linkem (PE C2L) Halbleil.				PE C2R = Halbleil rechts PE C2L = Halbleil links		
Höhe Duschkabine	Wanneneinbaumaß WE max. 1250	Artikelnummer Silber Hochglanz ESG Klar	Preis EUR o. MwSt. I/2021 je Halbleil	Artikelnummer Silber Hochglanz ESG Klar mit KermiCLEAN	Preis EUR o. MwSt. I/2021 je Halbleil	Bestellangaben
bis 2000	790-950	PE C2R / C2L	1134,-	PE C2R / C2L	1296,-	PE C2R / C2L
	951-1250	PE C2R / C2L	1256,-	PE C2R / C2L	1418,-	+ Höhe Duschkabine + Wanneneinbaumaß /
2001-2200	790-950	PE C2R / C2L	1256,-	PE C2R / C2L	1418,-	Glasaußenkante
	951-1250	PE C2R / C2L	1411,-	PE C2R / C2L	1573,-	+ Oberfläche + Glas

	Schrägschnitt im Festfeld	+ EUR 280,- auf Preis Maßanfertigung je Schrägschnitt je Halbleil vorbehaltlich der technischen Machbarkeit
	Ausschnitt im Festfeld	+ EUR 280,- auf Preis Maßanfertigung je Ausschnitt je Halbleil vorbehaltlich der technischen Machbarkeit
	Sonderkonstruktion	auf Anfrage

Gläser	Aufpreis auf ESG Klar		Aufpreis auf ESG Klar mit KermiCLEAN	
	Code	Preis	Code	Preis
■ ESG Milchglas SR Opaco	U	+ 174,-	Y	+ 174,-
■ ESG Strukturglas SR Siesta	T	+ 174,-	W	+ 174,-
■ ESG Farbglas Grau	L	+ 174,-	M	+ 174,-

Bestellbeispiel:  
**PE C2R 08020 VYK**  
 V = Silber Hochglanz  
 Y = ESG Milchglas SR Opaco mit KermiCLEAN

KermiEXTRA						Preis EUR o. MwSt. I/2021
						Aufpreis auf Preis Serienteil / Maßanfertigung je Halbleil
Griffe	PA, GI	<b>213,-</b>	FI, DI, AT1, AT2, RA, LI, XE2	<b>169,-</b>		Seite 746-751
Sandgestrahlte Gläser	Dekor Stripe 2, Stripe 4	<b>192,-</b>	Alle weiteren Kermi Dekore	<b>251,-</b>	Individuelle Dekore auf Anfrage.	Seite 752-765
Spiegelglas	Breite in mm je Artikel	- 550	<b>280,-</b>	551-950 <b>483,-</b>	951-1250 <b>688,-</b>	ab 1251 <b>966,-</b>
Oberflächen	auf Silber Hochglanz	<b>553,-</b>	Eckeinstieg komplett			Seite 770-773







Viertelkreis-Duschkabine (Pendeltüren mit Festfeldern)



Einbaumöglichkeiten

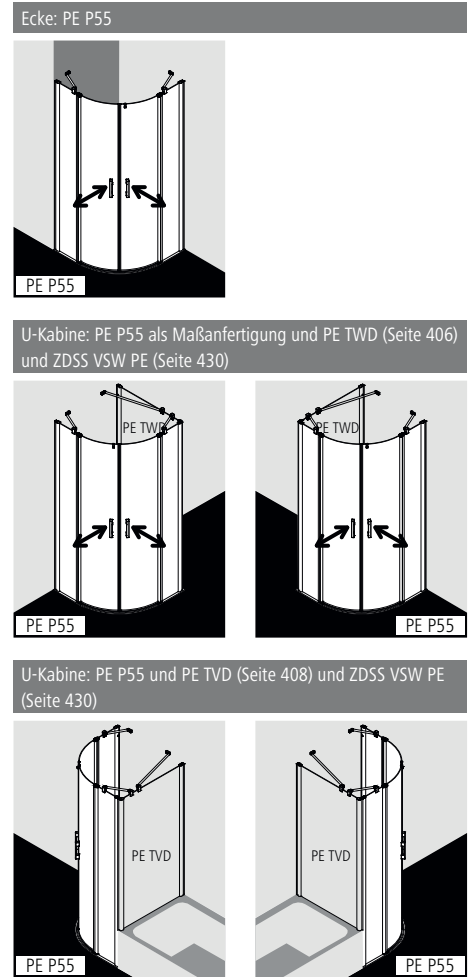

Produktleistung

- Passende Viertelkreis-Duschwannen siehe Seite 416.
- Teilgerahmte Viertelkreis-Duschkabine mit zwei Glasflügeln, nach innen und außen öffnend, mit zwei Festfeldern.
- Inklusive PEGA-Stabilisierungen (innen).
- Verglasung mit 6 mm Einscheiben-Sicherheitsglas nach EN 12150, optional mit Pflegeleicht-Beschichtung KermiCLEAN.
- Profile aus hochwertigem eloxiertem Aluminium, Griffe aus hochwertigem Metall.
- Verstellmöglichkeit im Wandprofil 25 mm.
- Türprofile mit Hebe-Senk-Mechanismus.
- Durchgehende Magnetleisten und Dichtprofile, waagerechte Dichtleiste mit Wasserabpralleffekt.
- Mit Bodenschwelle (Höhe 6 mm) ●●, oder ohne Bodenschwelle (bodenfrei) installierbar ●●●, siehe Seite 84-85.
- PEGA erfüllt die Anforderungen der Spritzwasserschutzprüfung nach DIN EN 14428.
- Im Lieferumfang enthalten: Befestigungsmaterial. Ein frei platzierbarer transparenter Handtuchhalter-Haken.

Aufmaß + Montage

Informationen zu Aufmaß + Montage siehe Seite 78 – 81

Kermi Duschkabinen sind zur Montage auf Duschwanne bzw. Duschplatz bestimmt. Bei anderweitiger Verwendung ist ein gleichwertiger Duschbereich (Gefälle, Abdichtung nach DIN 18534, ...) sicherzustellen.

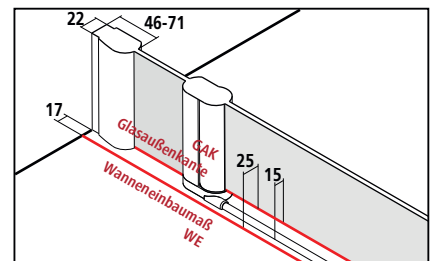

Breitenverstellmaß BV = Wanneneinbaumaß WE - 10 mm



# PE P55

Serienteil auf Duschwanne und Kermi Duschplatz									
Alle Maßangaben in mm bei lotgerechten Wänden. Schräge waagrecht max. 5 mm, andernfalls Maßanfertigung und Schrägschnitt im Festfeld erforderlich. Verbreiterung durch Stockverbreiterung ZDSV SV1 PE...K Zubehör Seite 431.									
Höhe Duschkabine	Wanneneinbaumaß WE	Glasaußenkante GAK	Duschwanne Duschplatz W	Einstiegsbreite E	Breite Festfeld F	Artikelnummer Silber Hochglanz = V ESG Klar = A	Preis EUR o. MwSt. I/2021	Artikelnummer Silber Hochglanz = V ESG Klar mit KermiCLEAN = P	Preis EUR o. MwSt. I/2021
2000	775-800	750-775	800	728	197-222	PE P55 08020 VAK	1738,-	PE P55 08020 VPK	2062,-
	875-900	850-875	900	728	297-322	PE P55 09020 VAK		PE P55 09020 VPK	
	975-1000	950-975	1000	728	397-422	PE P55 10120 VAK	1943,-	PE P55 10120 VPK	2267,-

Maßanfertigung nur nach Maßblatt							
Alle Maßangaben in mm. Anpassung der gebogenen Scheibe und Sonderhöhe nicht möglich. Breitenverstellmöglichkeit Maßanfertigung + 15 mm / - 10 mm.							
Höhe Duschkabine	Wanneneinbaumaß WE max. 1450	Breite Festfeld F	Artikelnummer Silber Hochglanz ESG Klar	Preis EUR o. MwSt. I/2021	Artikelnummer Silber Hochglanz ESG Klar mit KermiCLEAN	Preis EUR o. MwSt. I/2021	Bestellangaben
2000	bis 950x950	min. 170	PE P55	2146,-	PE P55	2470,-	PE P55 + Höhe Duschkabine + Wanneneinbaumaß / Glasaußenkante
	bis 1450x1450	min. 170	PE P55	2452,-	PE P55	2776,-	+ Breite Festfeld + Oberfläche + Glas

	Schrägschnitt im Festfeld	+ EUR 280,- auf Preis Maßanfertigung je Schrägschnitt
	Ausschnitt im Festfeld	+ EUR 280,- auf Preis Maßanfertigung je Ausschnitt
	Sonderkonstruktion	auf Anfrage

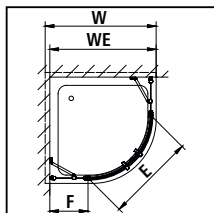

Radius = b x 2,41

gemessenes Maß b in mm	Wannenradius in mm	PEGA
216	Radius 520	PE P55
228	Radius 550	PE P55

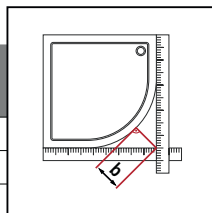

KermiEXTRA							Preis EUR o. MwSt. I/2021 Aufpreis auf Preis Serienteil / Maßanfertigung
Griffe (1 kompletter Griff innen und außen) FI, DI, AT1, LI			<b>169,-</b>				Seite 746-751
Sandgestrahlte Gläser	Dekor Stripe 2	<b>384,-</b>	Alle weiteren Kermi Dekore	<b>502,-</b>	Individuelle Dekore auf Anfrage.		Seite 752-765
Spiegelglas	Breite in mm je Artikel	- 550	<b>280,-</b>	551-950	<b>483,-</b>	951-1250 <b>688,-</b> ab 1251 <b>966,-</b>	Seite 766-769
Oberflächen	auf Silber Hochglanz		<b>553,-</b>				Seite 770-773

# Wannenzuordnung Fünfeck-Duschkabinen

Wannenhersteller	Wannenmodell	gleichschenkelig		
		PE F..	PE ..L	PE ..R
Acoma	Penta FP 945	PE F45 090..	PE 45L 090..	PE 45R 090..
	Penta SP 945	PE F45 090..	PE 45L 090..	PE 45R 090..
Artweger	Sally 90x90 FE	PE F45 090..	PE 45L 090..	PE 45R 090..
Atlantis	BFD 1005	PE F50 100..	PE 50L 100..	PE 50R 100..
	BFD0905	PE F45 090..	PE 45L 090..	PE 45R 090..
Banacril	Pentag. 90 Estrella	PE F45 090..	PE 45L 090..	PE 45R 090..
	Pentag. 90 Plus	PE F45 090..	PE 45L 090..	PE 45R 090..
Bette	Caro 7189,7190,7200,7210,7150,7160,7170	PE F45 090..	PE 45L 090..	PE 45R 090..
	Caro 7219,7220,7230,7240,7250,7260,7270	PE F50 100..	PE 50L 100..	PE 50R 100..
	Floor Caro 1000 / 7211	PE F50 100..	PE 50L 100..	PE 50R 100..
	Floor Caro 900 / 7191	PE F45 090..	PE 45L 090..	PE 45R 090..
Breuer	Noa Typ 1909 1000x1000	PE F50 100..	PE 50L 100..	PE 50R 100..
	Noa Typ 1909 900x900	PE F45 090..	PE 45L 090..	PE 45R 090..
	Noa Typ 1959 900x900	PE F45 090..	PE 45L 090..	PE 45R 090..
Chr. Schröder Wannentechnik	Adria F 90x90	PE F45 090..	PE 45L 090..	PE 45R 090..
	Arenal F 90x90	PE F45 090..	PE 45L 090..	PE 45R 090..
	Cola F 100x100	PE F50 100..	PE 50L 100..	PE 50R 100..
	Cola F 90x90	PE F45 090..	PE 45L 090..	PE 45R 090..
	Riga F100x100	PE F50 100..	PE 50L 100..	PE 50R 100..
	Tino F 100x100	PE F50 100..	PE 50L 100..	PE 50R 100..
	Varna F 90x90	PE F45 090..	PE 45L 090..	PE 45R 090..
Coers	DE947	PE F47 090..	PE 47L 090..	PE 47R 090..
	DEF092	PE F45 090..	PE 45L 090..	PE 45R 090..
	DEF1005	PE F50 100..	PE 50L 100..	PE 50R 100..
	DEF102	PE F50 100..	PE 50L 100..	PE 50R 100..
	DEF9455	PE F45 090..	PE 45L 090..	PE 45R 090..
	DEF9475	PE F47 090..	PE 47L 090..	PE 47R 090..
	D 853/90	PE F47 090..	PE 47L 090..	PE 47R 090..
Duka	Quinta 900	PE F45 090..	PE 45L 090..	PE 45R 090..
	Quinta P 926	PE F45 090..	PE 45L 090..	PE 45R 090..
Duravit	Starck 720005,720006	PE F45 090..	PE 45L 090..	PE 45R 090..
	Starck 720007,720008	PE F50 100..	PE 50L 100..	PE 50R 100..
	Starck Slimline 720139	PE F45 090..	PE 45L 090..	PE 45R 090..
	Starck Slimline 720140	PE F50 100..	PE 50L 100..	PE 50R 100..
Dusar	AS-FEDWIF 900	PE F45 090..	PE 45L 090..	PE 45R 090..
Duscholux	CordobaFiveTrend871	PE F43 090..	PE 43L 090..	PE 43R 090..
	CordobaFiveTrend875	PE F53 100..	PE 53L 100..	PE 53R 100..
EURO-PA	Exactly Flach N 1000	PE F50 100..	PE 50L 100..	PE 50R 100..
FAP	Fuschl 630-Flach 90	PE F45 090..	PE 45L 090..	PE 45R 090..
	Fuschl 650-Flach 100	PE F53 100..	PE 53L 100..	PE 53R 100..
	Mondsee 100	PE F50 100..	PE 50L 100..	PE 50R 100..
	Wien 100	PE F50 100..	PE 50L 100..	PE 50R 100..
	Wien-Flach 100	PE F50 100..	PE 50L 100..	PE 50R 100..
Fröhlich	New York	PE F45 090..	PE 45L 090..	PE 45R 090..
Galatea	Cliff CF 90 F	PE F45 090..	PE 45L 090..	PE 45R 090..
GC (Vigour)	100 EF Fünfeck extrafalach	PE F50 100..	PE 50L 100..	PE 50R 100..
	90 EF Fünfeck Extrafalach	PE F45 090..	PE 45L 090..	PE 45R 090..
	COSIS100SF/COSIS100EF	PE F50 100..	PE 50L 100..	PE 50R 100..
	COSIS100SFSG/COSIS100EFSG	PE F50 100..	PE 50L 100..	PE 50R 100..
	COSIS90SF/COSIS90EF	PE F47 090..	PE 47L 090..	PE 47R 090..
	COSIS90SFSG/COSIS90EFSG	PE F47 090..	PE 47L 090..	PE 47R 090..
	DEAS90EF	PE F45 090..	PE 45L 090..	PE 45R 090..
GEO	90 DTAS	PE F45 090..	PE 45L 090..	PE 45R 090..
	90 DTFS	PE F45 090..	PE 45L 090..	PE 45R 090..
GKI Sanitär	UNO DW Fünfeck 1000	PE F50 100..	PE 50L 100..	PE 50R 100..
	UNO DW Fünfeck 900x900	PE F47 090..	PE 47L 090..	PE 47R 090..
Hoesch	Samar 4461	PE F43 090..	PE 43L 090..	PE 43R 090..
	Samar 4462	PE F53 100..	PE 53L 100..	PE 53R 100..
	Thasos 6522	PE F43 090..	PE 43L 090..	PE 43R 090..
	Thasos 6523	PE F53 100..	PE 53L 100..	PE 53R 100..
HSK	Super-Flach 515090	PE F45 090..	PE 45L 090..	PE 45R 090..
	Super-Flach 515100	PE F50 100..	PE 50L 100..	PE 50R 100..
Hüppe	Purano 210601	PE F45 090..	PE 45L 090..	PE 45R 090..
	Purano 210602	PE F50 100..	PE 50L 100..	PE 50R 100..
Hydro Pool	Neptun ND 15	PE F53 100..	PE 53L 100..	PE 53R 100..
	Neptun ND 31	PE F53 100..	PE 53L 100..	PE 53R 100..
Ideal Standard	Connect Air E 1058 01	PE F50 100..	PE 50L 100..	PE 50R 100..
	Connect-Playa T2710	PE F45 090..	PE 45L 090..	PE 45R 090..
	Connect-Playa T2711	PE F50 100..	PE 50L 100..	PE 50R 100..
	Hotline K278201/278301	PE F45 090..	PE 45L 090..	PE 45R 090..
	Hotline K278401	PE F50 100..	PE 50L 100..	PE 50R 100..
	Ultra Flat K1950	PE F45 090..	PE 45L 090..	PE 45R 090..
	Ultra Flat K1951	PE F53 100..	PE 53L 100..	PE 53R 100..
	Ultra Flat K1994	PE F45 090..	PE 45L 090..	PE 45R 090..
	Ultra Flat K1995	PE F53 100..	PE 53L 100..	PE 53R 100..

Wannenhersteller	Wannenmodell	gleichschenkelig		
		PE F..	PE ..L	PE ..R
Ideal Standard	Washpoint K5232	PE F45 090..	PE 45L 090..	PE 45R 090..
	Washpoint K5233	PE F53 100..	PE 53L 100..	PE 53R 100..
	Connect Air E 1055 01	PE F45 090..	PE 45L 090..	PE 45R 090..
Kaldewei	Cornezza 670,671,680	PE F45 090..	PE 45L 090..	PE 45R 090..
	Cornezza 672,673,681	PE F50 100..	PE 50L 100..	PE 50R 100..
Keramag	Preciosa 1000x1000	PE F50 100..	PE 50L 100..	PE 50R 100..
	Preciosa 900x900	PE F45 090..	PE 45L 090..	PE 45R 090..
	Renova Nr. 1 900x900	PE F45 090..	PE 45L 090..	PE 45R 090..
Koralle	T200 DW 100/5	PE F50 100..	PE 50L 100..	PE 50R 100..
	T200 DW 90/5	PE F45 090..	PE 45L 090..	PE 45R 090..
Leifeld	Pirol	PE F45 090..	PE 45L 090..	PE 45R 090..
	Pirol 1000	PE F50 100..	PE 50L 100..	PE 50R 100..
M.I.E.	Bodensee 900	PE F45 090..	PE 45L 090..	PE 45R 090..
Mauersberger Badtechnik	Ceptor 100	PE F50 100..	PE 50L 100..	PE 50R 100..
	Ceptor 90/45	PE F45 090..	PE 45L 090..	PE 45R 090..
Mondial	5-Eck	PE F47 090..	PE 47L 090..	PE 47R 090..
Mont Sano	Emden 90	PE F45 090..	PE 45L 090..	PE 45R 090..
	München 90	PE F45 090..	PE 45L 090..	PE 45R 090..
Novellini	Victory P100	PE F50 100..	PE 50L 100..	PE 50R 100..
Ottofond	Mau-F 90x90	PE F45 090..	PE 45L 090..	PE 45R 090..
Plexicor	Nimbus	PE F47 090..	PE 47L 090..	PE 47R 090..
Plieger	Liberty Pentagon 100	PE F50 100..	PE 50L 100..	PE 50R 100..
Polypex	Milano 100	PE F50 100..	PE 50L 100..	PE 50R 100..
Polysan	Piano 90	PE F45 090..	PE 45L 090..	PE 45R 090..
Pool-Spa	Penta 90x90	PE F45 090..	PE 45L 090..	PE 45R 090..
	Europa 900	PE F45 090..	PE 45L 090..	PE 45R 090..
R+F	Optiset 1000	PE F53 100..	PE 53L 100..	PE 53R 100..
	Optiset 900	PE F43 090..	PE 43L 090..	PE 43R 090..
	Genta 90 LA, EX, PAN	PE F45 090..	PE 45L 090..	PE 45R 090..
Reisser	Adria Design AH602/99	PE F45 090..	PE 45L 090..	PE 45R 090..
	Golf Acryl AH563/11	PE F53 100..	PE 53L 100..	PE 53R 100..
	Golf Acryl AH563/99	PE F43 090..	PE 43L 090..	PE 43R 090..
Repabad	Arco 90/5	PE F45 090..	PE 45L 090..	PE 45R 090..
	Trento S 100	PE F50 100..	PE 50L 100..	PE 50R 100..
	Trento S90	PE F45 090..	PE 45L 090..	PE 45R 090..
	Turin S100	PE F50 100..	PE 50L 100..	PE 50R 100..
Riho	Valencia 100	PE F50 100..	PE 50L 100..	PE 50R 100..
	215 (DA) 26	PE F50 100..	PE 50L 100..	PE 50R 100..
Samo	Pentagonale D1 100	PE F50 100..	PE 50L 100..	PE 50R 100..
Sanibel	3001 F100x100 / 7075685	PE F50 100..	PE 50L 100..	PE 50R 100..
	3001 F90x90 / 7075669	PE F45 090..	PE 45L 090..	PE 45R 090..
Saniku	Antigua FE / 1000	PE F53 100..	PE 53L 100..	PE 53R 100..
	Antigua FE / 900	PE F43 090..	PE 43L 090..	PE 43R 090..
Sanitop	Pentagonal	PE F45 090..	PE 45L 090..	PE 45R 090..
Sanplast	BPK/Space 900	PE F45 090..	PE 45L 090..	PE 45R 090..
	BPK-M/Space 900	PE F45 090..	PE 45L 090..	PE 45R 090..
Schmidlin	Caro 1000	PE F50 100..	PE 50L 100..	PE 50R 100..
	Caro 900	PE F45 090..	PE 45L 090..	PE 45R 090..
Sealskin	Senso-Line F900/F P900	PE F45 090..	PE 45L 090..	PE 45R 090..
Spirella	Arco 100	PE F50 100..	PE 50L 100..	PE 50R 100..
	Arco 90	PE F45 090..	PE 45L 090..	PE 45R 090..
Villeroy & Boch	O.Novo/UDA0906DEN5GV	PE F45 090..	PE 45L 090..	PE 45R 090..
Wave	Honolulu	PE F50 100..	PE 50L 100..	PE 50R 100..
	Marshall 100	PE F50 100..	PE 50L 100..	PE 50R 100..



Fünfeck-Duschkabine (Pendeltüren mit Festfeldern)



Produktleistung

- Passende Fünfeck-Duschwannen siehe Seite 420.
- Teilgerahmte Fünfeck-Duschkabine mit zwei Glasflügeln, nach innen und außen öffnend, mit zwei Festfeldern.
- Inklusive PEGA-Stabilisierungen (innen).
- Verglasung mit 6 mm Einscheiben-Sicherheitsglas nach EN 12150, optional mit Pflegeleicht-Beschichtung KermiCLEAN.
- Profile aus hochwertigem eloxiertem Aluminium, Griffe aus hochwertigem Metall.
- Verstellmöglichkeit im Wandprofil 25 mm.
- Türprofile mit Hebe-Senk-Mechanismus.
- Durchgehende Magnetleisten und Dichtprofile, waagerechte Dichtleiste mit Wasserabpralleffekt.
- Mit Bodenschwelle (Höhe 6 mm) ♦♦, oder ohne Bodenschwelle (bodenfrei) installierbar ♦♦♦, siehe Seite 84-85.
- PEGA erfüllt die Anforderungen der Spritzwasserschutzprüfung nach DIN EN 14428.
- Im Lieferumfang enthalten: Befestigungsmaterial. Ein frei platzierbarer transparenter Handtuchhalter-Haken.

Einbaumöglichkeiten

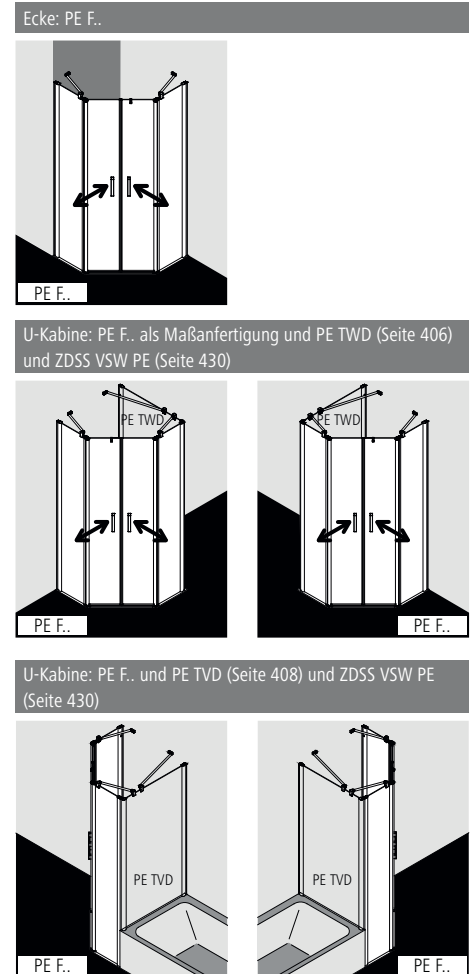

Aufmaß + Montage

Informationen zu Aufmaß + Montage siehe Seite 78 – 81

Kermi Duschkabinen sind zur Montage auf Duschwanne bzw. Duschplatz bestimmt. Bei anderweitiger Verwendung ist ein gleichwertiger Duschbereich (Gefälle, Abdichtung nach DIN 18534, ...) sicherzustellen.

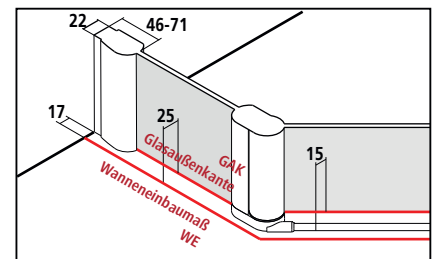

Breitenverstellmaß BV = Wanneneinbaumaß WE - 10 mm



# PE F..

Serienteil									
Alle Maßangaben in mm bei lotgerechten Wänden. Schräge waagrecht max. 5 mm, andernfalls Maßanfertigung und Schrägschnitt erforderlich. Verbreiterung durch Stockverbreiterung ZDSV SV1 PE...K Zubehör Seite 431. Höhe 1850 mm (PE F.. ...18..K) gleicher Preis wie 2000 mm.									
Höhe Duschkabine	Wanneneinbaumaß WE	Glasaußenkante Festfeld GAK	Duschwanne W	Schenkelmaß Wanne a	Einstiegsbreite E	Artikelnummer Silber Hochglanz = V ESG Klar = A	Preis EUR o. MwSt. I/2021	Artikelnummer Silber Hochglanz = V ESG Klar mit KermiCLEAN = P	Preis EUR o. MwSt. I/2021
2000	875-900	850-875	900	437	598	PE F43 09020 VAK	2094,-	PE F43 09020 VPK	2418,-
	875-900	850-875		450	579	PE F45 09020 VAK		PE F45 09020 VPK	
	875-900	850-875		475	544	PE F47 09020 VAK		PE F47 09020 VPK	
	975-1000	950-975	1000	500	650	PE F50 10020 VAK	2341,-	PE F50 10020 VPK	2665,-
	975-1000	950-975		537	598	PE F53 10020 VAK		PE F53 10020 VPK	

Maßanfertigung nur nach Maßblatt									
Alle Maßangaben in mm. Breitenverstellmöglichkeit Maßanfertigung + 15 mm / - 10 mm.									
Höhe Duschkabine	Wanneneinbaumaß WE max. 1450	Schenkelmaß Wanne a	Breite je Türflügel	Breite Pendeltür	Artikelnummer Silber Hochglanz ESG Klar	Preis EUR o. MwSt. I/2021	Artikelnummer Silber Hochglanz ESG Klar mit KermiCLEAN	Preis EUR o. MwSt. I/2021	Bestellangaben
bis 2000	bis 950x950	min. 190	max. 600	max. 1200	PE F..	2466,-	PE F..	2790,-	PE F..
	bis 1450x1450	min. 190	max. 600	max. 1200	PE F..	2773,-	PE F..	3097,-	+ Höhe Duschkabine + Wanneneinbaumaß / Glasaußenkante
2001-2200	bis 950x950	min. 190	max. 600	max. 1200	PE F..	2835,-	PE F..	3159,-	+ Schenkelmaß Wanne
	bis 1450x1450	min. 190	max. 600	max. 1200	PE F..	3143,-	PE F..	3467,-	+ Breite Türflügel + Oberfläche + Glas

	Schrägschnitt im Festfeld	+ EUR 280,- auf Preis Maßanfertigung je Schrägschnitt
	Ausschnitt im Festfeld	+ EUR 280,- auf Preis Maßanfertigung je Ausschnitt
	Sonderkonstruktion	auf Anfrage

Gläser	Aufpreis auf ESG Klar		Aufpreis auf ESG Klar mit KermiCLEAN	
	Code	Preis	Code	Preis
■ Weitere Gläser über KermiEXTRA.				
■ ESG Milchglas SR Opaco	U	+ 350,-	Y	+ 350,-
■ ESG Strukturglas SR Siesta	T	+ 350,-	W	+ 350,-
■ ESG Strukturglas SR Arena C	N	+ 174,-	Z	+ 174,-
■ ESG Farbglas Grau	L	+ 350,-	M	+ 350,-

Bestellbeispiel:  
PE F43 09020 VYK  
V = Silber Hochglanz  
Y = ESG Milchglas SR Opaco mit KermiCLEAN

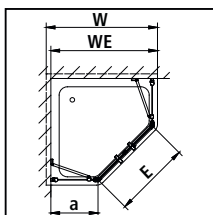

KermiEXTRA						Preis EUR o. MwSt. I/2021				
						Aufpreis auf Preis Serienteil / Maßanfertigung				
Griffe (1 kompletter Griff innen und außen)	TU1, TU2, PA, GI	213,-	FI, DI, AT1, AT2, RA, LI, XE2	169,-		Seite 746-751				
Sandgestrahlte Gläser	Dekor Stripe 2, Stripe 4	384,-	Alle weiteren Kermi Dekore	502,-	Individuelle Dekore auf Anfrage.	Seite 752-765				
Spiegelglas	Breite in mm je Artikel	- 550	280,-	551-950	483,-	951-1250	688,-	ab 1251	966,-	Seite 766-769
Oberflächen	auf Silber Hochglanz	553,-								Seite 770-773

Fünfeck-Duschkabine (Pendeltüren mit Festfeld)



Einbaumöglichkeiten

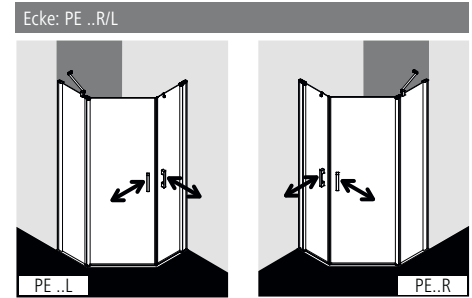

Produktleistung

- Passende Fünfeck-Duschwannen siehe Seite 420.
- Teilgerahmte Fünfeck-Duschkabine mit zwei Glasflügeln, nach innen und außen öffnend, mit einem Festfeld.
- Inklusive PEGA-Stabilisierung (innen).
- Verglasung mit 6 mm Einscheiben-Sicherheitsglas nach EN 12150, optional mit Pflegeleicht-Beschichtung KermiCLEAN.
- Profile aus hochwertigem eloxiertem Aluminium, Griffe aus hochwertigem Metall.
- Verstellmöglichkeit im Wandprofil 25 mm.
- Türprofile mit Hebe-Senk-Mechanismus.
- Durchgehende Magnetleisten und Dichtprofile, waagerechte Dichtleiste mit Wasserabpralleffekt.
- Ohne Bodenschwelle (bodenfrei) ●●●, siehe Seite 84-85.
- PEGA erfüllt die Anforderungen der Spritzwasserschutzprüfung nach DIN EN 14428.
- Im Lieferumfang enthalten: Befestigungsmaterial. Ein frei platzierbarer transparenter Handtuchhalter-Haken.

Aufmaß + Montage

Informationen zu Aufmaß + Montage siehe Seite 78 – 81

Kermi Duschkabinen sind zur Montage auf Duschwanne bzw. Duschplatz bestimmt. Bei anderweitiger Verwendung ist ein gleichwertiger Duschbereich (Gefälle, Abdichtung nach DIN 18534, ...) sicherzustellen.

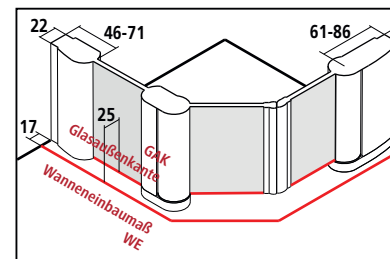

Breitenverstellmaß BV = Wanneneinbaumaß WE - 10 mm





# PE ..R/L

Serienteil							Bei Bestellung bitte immer angeben:			
Alle Maßangaben in mm bei lotgerechten Wänden. Schräge waagrecht max. 5 mm, andernfalls Maßanfertigung und Schrägschnitt erforderlich. Verbreiterung durch Stockverbreiterung ZDSV SV1 PE...K Zubehör Seite 431. Höhe 1850 mm (PE ..R/L...18..K) gleicher Preis wie 2000 mm.							PE ..R = Anschlag rechts PE ..L = Anschlag links			
Höhe Duschkabine	Wanneneinbaumaß WE	Glasaußenkante GAK	Duschwanne W	Schenkelmaß Wanne a	Einstiegsbreite E1 / E2	Artikelnummer Silber Hochglanz = V ESG Klar = A	Preis EUR o. MwSt. I/2021	Artikelnummer Silber Hochglanz = V ESG Klar mit KermiCLEAN = P	Preis EUR o. MwSt. I/2021	
2000	875-900	850-875	900	437	869 / 614	PE 43R/L 09020 VAK	2094,-	PE 43R/L 09020 VPK	2418,-	
	875-900	850-875		450	862 / 595	PE 45R/L 09020 VAK		PE 45R/L 09020 VPK		
	875-900	850-875		475	851 / 560	PE 47R/L 09020 VAK		PE 47R/L 09020 VPK		
	975-1000	950-975	1000	500	974 / 666	PE 50R/L 10020 VAK	2341,-	PE 50R/L 10020 VPK	2665,-	
	975-1000	950-975		537	957 / 614	PE 53R/L 10020 VAK		PE 53R/L 10020 VPK		

Maßanfertigung nur nach Maßblatt							Bei Bestellung bitte immer angeben:			
Alle Maßangaben in mm. Breitenverstellmöglichkeit Maßanfertigung + 15 mm / - 10 mm.							PE ..R = Anschlag rechts PE ..L = Anschlag links			
Höhe Duschkabine	Wanneneinbaumaß WE max. 1450	Schenkelmaß Wanne a	Breite Türflügel an Wand	Breite Türflügel an Festfeld	Artikelnummer Silber Hochglanz ESG Klar	Preis EUR o. MwSt. I/2021	Artikelnummer Silber Hochglanz ESG Klar mit KermiCLEAN	Preis EUR o. MwSt. I/2021	Bestellangaben	
bis 2000	bis 950x950	min. 235	max. 1050	max. 750	PE ..R/L	2466,-	PE ..R/L	2790,-	PE ..R/L	
	bis 1450x1450	min. 235	max. 1050	max. 750	PE ..R/L	2773,-	PE ..R/L	3097,-	+ Höhe Duschkabine + Wanneneinbaumaß / Glasaußenkante + Schenkelmaß Wanne	
2001-2200	bis 950x950	min. 235	max. 1050	max. 750	PE ..R/L	2835,-	PE ..R/L	3159,-	+ Breite Türflügel an Wand	
	bis 1450x1450	min. 235	max. 1050	max. 750	PE ..R/L	3143,-	PE ..R/L	3467,-	+ Breite Türflügel an Festfeld + Oberfläche + Glas	

	Schrägschnitt im Festfeld	+ EUR 280,- auf Preis Maßanfertigung je Schrägschnitt
	Ausschnitt im Festfeld	+ EUR 280,- auf Preis Maßanfertigung je Ausschnitt
	Sonderkonstruktion	auf Anfrage

Gläser	Aufpreis auf ESG Klar		Aufpreis auf ESG Klar mit KermiCLEAN	
	Code	Preis	Code	Preis
■ Weitere Gläser über KermiEXTRA.				
■ ESG Milchglas SR Opaco	U	+ 350,-	Y	+ 350,-
■ ESG Strukturglas SR Siesta	T	+ 350,-	W	+ 350,-
■ ESG Strukturglas SR Arena C	N	+ 174,-	Z	+ 174,-
■ ESG Farbglas Grau	L	+ 350,-	M	+ 350,-

Bestellbeispiel:  
**PE 43R 09020 VYK**  
 V = Silber Hochglanz  
 Y = ESG Milchglas SR Opaco mit KermiCLEAN

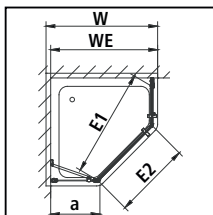

KermiEXTRA		Preis EUR o. MwSt. I/2021		Aufpreis auf Preis Serienteil / Maßanfertigung		
Griffe (1 kompletter Griff innen und außen)	TU1, TU2, PA, GI	213,-	FI, DI, AT1, AT2, RA, LI, XE2	169,-	Seite 746-751	
Sandgestrahlte Gläser	Dekor Stripe 2, Stripe 4	384,-	Alle weiteren Kermi Dekore	502,-	Individuelle Dekore auf Anfrage. Seite 752-765	
Spiegelglas	Breite in mm je Artikel	- 550	280,-	551-950	483,-	
Oberflächen	auf Silber Hochglanz	553,-	951-1250	688,-	ab 1251	966,-
					Seite 766-769	
					Seite 770-773	



**Einbaumöglichkeiten**

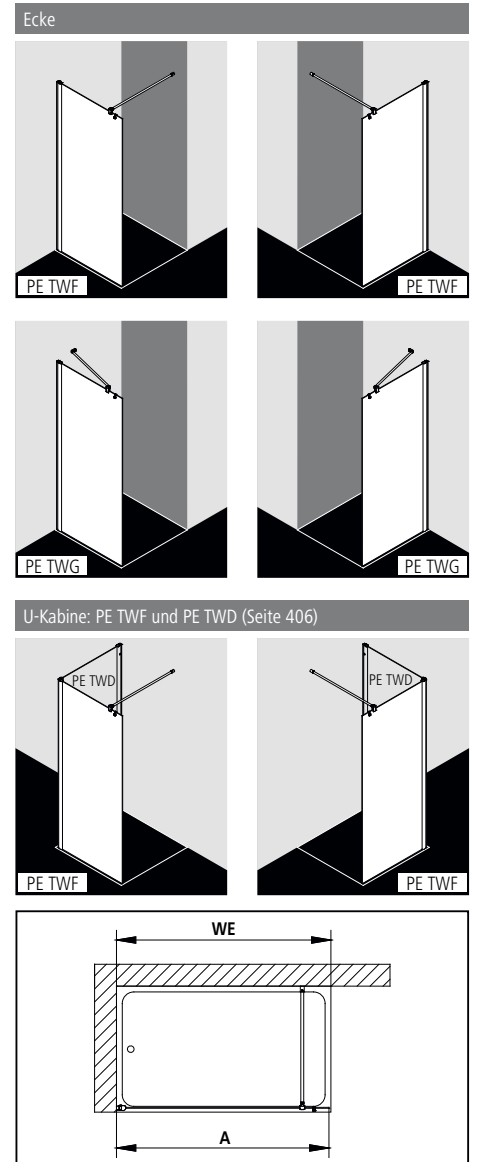

**Produktleistung**

- Teilgerahmte Walk-In-Glasanlage mit Wandbefestigung.
- Inklusive 90° Stabilisierung (PE TWF) oder mit 45° Stabilisierung variabel (PE TWG).
- Verglasung mit 6 mm Einscheiben-Sicherheitsglas nach EN 12150, optional mit Pflegeleicht-Beschichtung KermiCLEAN.
- Profile aus hochwertigem eloxiertem Aluminium.
- Stabilisierung aus hochwertigem eloxiertem Aluminium.
- Verstellmöglichkeit im Wandprofil 25 mm.
- PEGA erfüllt die Anforderungen der Spritzwasserschutzprüfung nach DIN EN 14428.
- Im Lieferumfang enthalten: Befestigungsmaterial. Ein frei platzierbarer transparenter Handtuchhalter-Haken.

**Aufmaß + Montage**

Informationen zu Aufmaß + Montage siehe Seite 78 – 81

Kermi Duschkabinen sind zur Montage auf Duschwanne bzw. Duschplatz bestimmt. Bei anderweitiger Verwendung ist ein gleichwertiger Duschbereich (Gefälle, Abdichtung nach DIN 18534, ...) sicherzustellen.

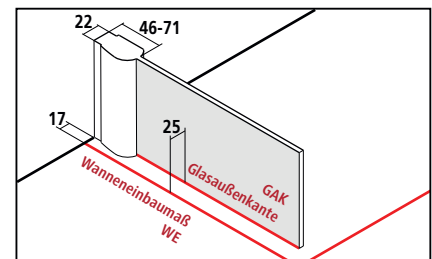

Breitenverstellmaß BV = Wanneneinbaumaß WE - 10 mm





# PE TWF/G

Serienteil				Bei Bestellung bitte immer angeben:	
Alle Maßangaben in mm bei lotgerechten Wänden. Schräge waagrecht max. 5 mm, andernfalls Maßanfertigung und Schrägschnitt erforderlich. Verbreiterung durch Stockverbreiterung ZDSV SV1 PE...K Zubehör Seite 431. Kürzen der 90° Stabilisierung bauseits möglich. Höhe 1850 mm (PE TWF/G ...18..K) gleicher Preis wie 2000 mm.				PE TWF = 90° Stabilisierung (Länge 1220 mm) PE TWG = 45° Stabilisierung variabel	
WALK-IN Wall rechts und links verwendbar.					
Höhe Duschkabine	Wanneneinbaumaß WE	Gesamtbreite A	Artikelnummer Silber Hochglanz = V ESG Klar = A	Preis EUR o. MwSt. I/2021	Preis EUR o. MwSt. I/2021
2000	740-765	730-755	PE TWF/G 07520 VAK	739,-	901,-
	790-815	780-805	PE TWF/G 08020 VAK		
	890-915	880-905	PE TWF/G 09020 VAK		
	990-1015	980-1005	PE TWF/G 10020 VAK	861,-	1023,-
	1090-1115	1080-1105	PE TWF/G 11020 VAK		
	1190-1215	1180-1205	PE TWF/G 12020 VAK	986,-	1148,-
	1390-1415	1380-1405	PE TWF/G 14020 VAK	1075,-	1237,-

Maßanfertigung nur nach Maßblatt				Bei Bestellung bitte immer angeben:	
Alle Maßangaben in mm bei lotgerechten Wänden. Kürzen der 90° Stabilisierung bauseits möglich. Breitenverstellmöglichkeit Maßanfertigung + 15 mm / - 10 mm.				PE TWF = 90° Stabilisierung (Länge 1220 mm) PE TWG = 45° Stabilisierung variabel	
WALK-IN Wall rechts und links verwendbar.					
Höhe Duschkabine	Wanneneinbaumaß WE	Artikelnummer Silber Hochglanz ESG Klar	Preis EUR o. MwSt. I/2021	Artikelnummer Silber Hochglanz ESG Klar mit KermiCLEAN	Preis EUR o. MwSt. I/2021
bis 1450	bis 1450	PE TWF	986,-	PE TWF	1148,-
	1451-1650	PE TWF	1110,-	PE TWF	1272,-
	1651-1800	PE TWF	1165,-	PE TWF	1327,-
1451-2000	bis 950	PE TWF/G	986,-	PE TWF/G	1148,-
	951-1250	PE TWF/G	1110,-	PE TWF/G	1272,-
	1251-1450	PE TWF/G	1165,-	PE TWF/G	1327,-
	1451-1550	PE TWF	1219,-	PE TWF	1381,-
2001-2200	bis 950	PE TWF/G	1110,-	PE TWF/G	1272,-
	951-1250	PE TWF/G	1234,-	PE TWF/G	1396,-
	1251-1450	PE TWF/G	1252,-	PE TWF/G	1414,-

	Schrägschnitt	+ EUR 120,- auf Preis Maßanfertigung je Schrägschnitt
	Ausschnitt	+ EUR 120,- auf Preis Maßanfertigung je Ausschnitt
	Sonderkonstruktion	auf Anfrage

Gläser	Aufpreis auf ESG Klar		Aufpreis auf ESG Klar mit KermiCLEAN	
	Code	Preis	Code	Preis
■ Weitere Gläser über KermiEXTRA.				
■ ESG Milchglas SR Opaco	U	+ 174,-	Y	+ 174,-
■ ESG Strukturglas SR Siesta	T	+ 174,-	W	+ 174,-
■ ESG Strukturglas SR Arena C	N	+ 86,-	Z	+ 86,-
■ ESG Farbglas Grau	L	+ 174,-	M	+ 174,-
■ ESG Klar Dekor Stripe 3*	B	+ 251,-	D	+ 251,-
■ ESG Klar Dekor Stripe 4*	O	+ 192,-	Q	+ 192,-

Bestellbeispiel:  
**PE TWF 07520 VYK**  
**F** = 90° Stabilisierung  
**V** = Silber Hochglanz  
**Y** = ESG Milchglas SR Opaco mit KermiCLEAN

- Glaskantenschutzprofil senkrecht zum nachträglichen Anbringen ZDGK PRR PE Zubehör Seite 430
- Glaskantenschutzprofil waagrecht werksseitig vormontiert WALK-IN Wall rechts / links angeben + EUR 179,- auf Preis Maßanfertigung
- Handtuchhalter 660 mm werksseitig vormontiert + EUR 246,- auf Preis Maßanfertigung, weitere Infos Seite 430
- Handtuchhalter 340 mm werksseitig vormontiert + EUR 193,- auf Preis Maßanfertigung, weitere Infos Seite 430
- Deckenstütze zum nachträglichen Anbringen ZDDS DSS PE Zubehör Seite 431

KermiEXTRA		Preis EUR o. MwSt. I/2021	
		Aufpreis auf Preis Serienteil / Maßanfertigung	
Sandgestrahlte Gläser	Dekor Stripe 2, Stripe 4 <b>192,-</b>	Alle weiteren Kermi Dekore <b>251,-</b>	Individuelle Dekore auf Anfrage. Seite 752-765
Spiegelglas	Breite in mm je Artikel - 550 <b>280,-</b> 551-950 <b>483,-</b> 951-1250 <b>688,-</b> ab 1251 <b>966,-</b>		Seite 766-769
Oberflächen	auf Silber Hochglanz <b>197,-</b>		Seite 770-773

WALK-IN Wall mit beweglichem Flügel



Einbaumöglichkeiten

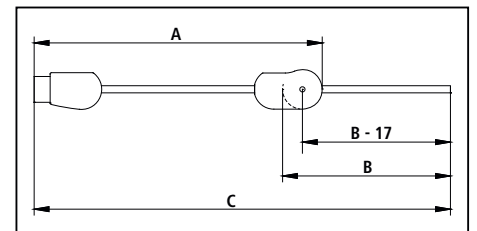
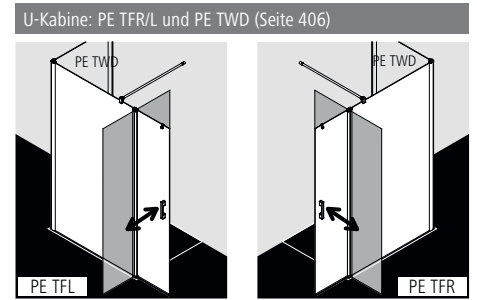
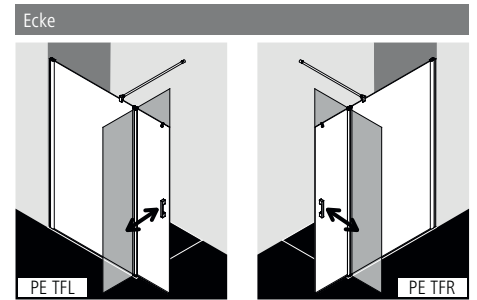

Produktleistung

- Teilgerahmte Walk-In-Glasanlage mit beweglichem Flügel, 90° nach innen und außen schwenkbar, mit Wandbefestigung.
- Inklusive 90° Stabilisierung.
- Verglasung mit 6 mm Einscheiben-Sicherheitsglas nach EN 12150, optional mit Pflegeleicht-Beschichtung KermiCLEAN.
- Profile aus hochwertigem eloxiertem Aluminium, Griffe aus hochwertigem Metall.
- Stabilisierung aus hochwertigem eloxiertem Aluminium.
- Verstellmöglichkeit im Wandprofil 25 mm.
- Flügelprofil mit Hebe-Senk-Mechanismus.
- Durchgehende Dichtprofile und waagerechte Dichtleiste mit Wasserabpralleffekt.
- Ohne Bodenschwelle (bodenfrei) installierbar ●●●, siehe Seite 84-85.
- PEGA erfüllt die Anforderungen der Spritzwasserschutzprüfung nach DIN EN 14428.
- Im Lieferumfang enthalten: Befestigungsmaterial. Ein frei platzierbarer transparenter Handtuchhalter-Haken.

Aufmaß + Montage

Informationen zu Aufmaß + Montage siehe Seite 78 – 81

Kermi Duschkabinen sind zur Montage auf Duschwanne bzw. Duschplatz bestimmt. Bei anderweitiger Verwendung ist ein gleichwertiger Duschbereich (Gefälle, Abdichtung nach DIN 18534, ...) sicherzustellen.

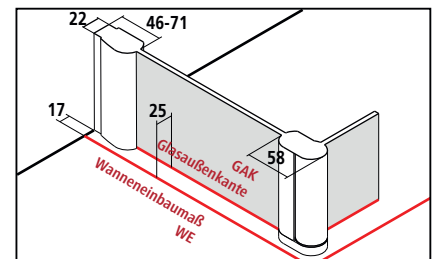

Breitenverstellmaß BV = Wanneneinbaumaß WE - 10 mm



# PE TFR/L

<b>Serienteil auf Duschwanne und Kermi Duschplatz</b> Alle Maßangaben in mm bei lotgerechten Wänden. Schräge waagrecht max. 5 mm, andernfalls Maßanfertigung und Schrägschnitt erforderlich. Verbreiterung durch Stockverbreiterung ZDSV SV1 PE...K Zubehör Seite 431. Kürzen der 90° Stabilisierung bauseits möglich. Höhe 1850 mm (PE TFR/L ...18..K) gleicher Preis wie 2000 mm.							Bei Bestellung bitte immer angeben: PE TFR = WALK-IN Wall rechts PE TFL = WALK-IN Wall links 90° Stabilisierung (Länge 1220 mm)		
Höhe Duschkabine	Wanneneinbaumaß WE	Glasaußenkante GAK WALK-IN Wall	Breite WALK-IN Wall A	Breite beweglicher Flügel B	Gesamtbreite WALK-IN Wall und beweglicher Flügel C	Artikelnummer Silber Hochglanz = V ESG Klar = A	Preis EUR o. MwSt. I/2021	Artikelnummer Silber Hochglanz = V ESG Klar mit KermiCLEAN = P	Preis EUR o. MwSt. I/2021
2000	785-810	760-785	775-800	477	1218-1243	PE TFR/L 08020 VAK	986,-	PE TFR/L 08020 VPK	1148,-
	815-840	790-815	805-830	477	1248-1273	PE TFR/L 08320 VAK		PE TFR/L 08320 VPK	
	885-910	860-885	875-900	477	1318-1343	PE TFR/L 09020 VAK		PE TFR/L 09020 VPK	
	915-940	890-915	905-930	477	1348-1373	PE TFR/L 09320 VAK		PE TFR/L 09320 VPK	
	985-1010	960-985	975-1000	477	1418-1443	PE TFR/L 10020 VAK	1172,-	PE TFR/L 10020 VPK	1334,-
	1015-1040	990-1015	1005-1030	477	1448-1473	PE TFR/L 10320 VAK		PE TFR/L 10320 VPK	
	1085-1110	1060-1085	1075-1100	477	1518-1543	PE TFR/L 11020 VAK		PE TFR/L 11020 VPK	
	1185-1210	1160-1185	1175-1200	477	1618-1643	PE TFR/L 12020 VAK		PE TFR/L 12020 VPK	
	1215-1240	1190-1215	1205-1230	477	1648-1673	PE TFR/L 12320 VAK		PE TFR/L 12320 VPK	

<b>Maßanfertigung nur nach Maßblatt</b> Alle Maßangaben in mm. Kürzen der 90° Stabilisierung bauseits möglich. Breitenverstellmöglichkeit Maßanfertigung + 15 mm / - 10 mm.							Bei Bestellung bitte immer angeben: PE TFR = WALK-IN Wall rechts PE TFL = WALK-IN Wall links			Maß = Wanneneinbaumaß Maß = Glasaußenkante Siehe hierzu auch Seite 80-81.
Höhe Duschkabine	Gesamtbreite WALK-IN Wall und beweglicher Flügel max. 1850 C	Breite WALK-IN Wall A	Breite beweglicher Flügel B	Artikelnummer Silber Hochglanz ESG Klar	Preis EUR o. MwSt. I/2021	Artikelnummer Silber Hochglanz ESG Klar mit KermiCLEAN	Preis EUR o. MwSt. I/2021	Bestellangaben		
bis 2000	bis 1250	max. 1435	max. 700	PE TFR/L	1234,-	PE TFR/L	1396,-	PE TFR/L		
	1251-1650	max. 1435	max. 700	PE TFR/L	1418,-	PE TFR/L	1580,-	+ Höhe Duschkabine		
	1651-1850	max. 1435	max. 700	PE TFR/L	1604,-	PE TFR/L	1766,-	+ Gesamtbreite (WALK-IN Wall und beweglicher Flügel)		
2001-2200	bis 1250	max. 1435	max. 700	PE TFR/L	1418,-	PE TFR/L	1580,-	+ Breite WALK-IN Wall		
	1251-1650	max. 1435	max. 700	PE TFR/L	1604,-	PE TFR/L	1766,-	+ Breite Flügel		
	1651-1850	max. 1435	max. 700	PE TFR/L	1786,-	PE TFR/L	1948,-	+ Oberfläche		
								+ Glas		
								+ Länge Stabilisierung (max. 1220)		

	Schrägschnitt	+ EUR 120,- auf Preis Maßanfertigung je Schrägschnitt
	Ausschnitt	+ EUR 120,- auf Preis Maßanfertigung je Ausschnitt
	Sonderkonstruktion	auf Anfrage

Gläser	Aufpreis auf ESG Klar		Aufpreis auf ESG Klar mit KermiCLEAN	
	Code	Preis	Code	Preis
■ Weitere Gläser über KermiEXTRA.				
■ ESG Milchglas SR Opaco	U	+ 174,-	Y	+ 174,-
■ ESG Strukturglas SR Siesta	T	+ 174,-	W	+ 174,-
■ ESG Strukturglas SR Arena C	N	+ 86,-	Z	+ 86,-
■ ESG Farbglas Grau	L	+ 174,-	M	+ 174,-



Bestellbeispiel:  
**PE TFR 08020 VVK**  
**V** = Silber Hochglanz  
**Y** = ESG Milchglas SR Opaco mit KermiCLEAN

- Glaskantenschutzprofil senkrecht zum nachträglichen Anbringen ZDGK PRR PE Zubehör Seite 430
- Glaskantenschutzprofil waagrecht werksseitig vormontiert WALK-IN Wall rechts / links angeben + EUR 179,- auf Preis Maßanfertigung
- Handtuchhalter 660 mm werksseitig vormontiert + EUR 246,- auf Preis Maßanfertigung, weitere Infos Seite 430
- Handtuchhalter 340 mm werksseitig vormontiert + EUR 193,- auf Preis Maßanfertigung, weitere Infos Seite 430
- Handtuchhalter ZDHH HHO PE125.K Zubehör Seite 430

KermiEXTRA							Preis EUR o. MwSt. I/2021
							Aufpreis auf Preis Serieinteil / Maßanfertigung
Griffe	TU1, TU2, PA, GI	<b>213,-</b>	FI, DI, AT1, LI, RA, AT2, XE2	<b>169,-</b>			Seite 746-751
Sandgestrahlte Gläser	Dekor Stripe 2, Stripe 4	<b>384,-</b>	Alle weiteren Kermi Dekore	<b>502,-</b>	Individuelle Dekore auf Anfrage.		Seite 752-765
Spiegelglas	Breite in mm je Artikel	- 550 <b>280,-</b>	551-950 <b>483,-</b>	951-1250 <b>688,-</b>	ab 1251 <b>966,-</b>		Seite 766-769
Oberflächen	auf Silber Hochglanz	<b>197,-</b>					Seite 770-773

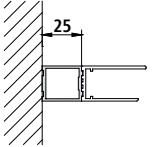
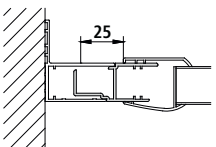
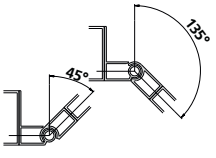
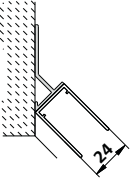
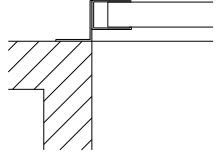
Zubehörbezeichnung Abbildung	Zubehörbeschreibung	Zubehörnummer Achtung: Teilweise nicht EDIFACT-fähig!	Preis EUR o. MwSt. Silber Hochglanz / Chrom = V
<b>Handtuchhalter</b>			
	Handtuchhalter, für Pendeltür 1-flügelig mit Festfeld (PE 1GR/L, PE 1FR/L, PE 1NR/L), Pendeltür 1-flügelig mit Festfeldern (PE 1AR/L), Pendeltür mit Festfeld (PE PFR/L), Pendeltür mit Festfeldern (PE PTF), Seitenwand (PE TWD), Seitenwand verkürzt auf Badewanne (PE TVD), WALK-IN Wall mit beweglichem Flügel (PE TFR/L), Eckeinstieg 2-teilig (Pendeltüren mit Festfeldern) (PE EPR/L), Viertelkreis-Duschkabine (Pendeltüren mit Festfeldern) (PE P.), Fünfeck-Duschkabine (Pendeltüren mit Festfeldern) (PE F.), Fünfeck-Duschkabine (Pendeltüren mit Festfeld) (PE ..R/L), Pendelflügel mit Festfeld auf Badewanne (PE DTR/L) Kann bei Montage beliebig gekürzt werden.		
	Länge 1250 mm	<b>ZDHH HHO PE125VK</b>	<b>99,-</b>
	1 kompletter Handtuchhalter Länge 660 mm innen flächenbündig für Seitenwand / WALK-IN werksseitig mittig vormontiert		siehe Seitenwand / WALK-IN
	Handtuchhalter in anderer Position, Handtuchhalter auf Festfeld, mehrere Handtuchhalter		auf Anfrage
	1 kompletter Handtuchhalter Länge 340 mm innen flächenbündig für Seitenwand / WALK-IN werksseitig mittig vormontiert		siehe Seitenwand / WALK-IN
	Handtuchhalter in anderer Position, Handtuchhalter auf Festfeld, mehrere Handtuchhalter		auf Anfrage
<b>PEGA-Stabilisierung</b>			
	Stabilisierungsmöglichkeit <b>Wand-Seitenwand / Festfeld</b>		
	Länge 700 mm	<b>ZDSS VSS PE070VK</b>	<b>184,-</b>
	Sonderlänge bis max. 1200 mm	<b>ZDSS VSS PE</b>	<b>213,-</b>
	Stabilisierungsmöglichkeit <b>Seitenwand-Seitenwand / Festfeld</b>		
	Länge auf Maß	<b>ZDSS VSW PE</b>	<b>184,-</b>
	90° Stabilisierungsmöglichkeit <b>für PEGA Seitenwände / Festfelder / WALK-IN</b> Kann bei Montage beliebig gekürzt werden.		
	Länge 1220 mm	<b>ZDSS S90 PE120VK</b>	<b>184,-</b>
	T-Stabilisierung <b>Seitenwände / Festfelder</b> Kann bei Montage beliebig gekürzt werden.		
	Länge 1250 mm / Tiefe 200 mm	<b>ZDSS SFW PE125VK</b>	<b>212,-</b>
	Sonderlänge bis max. 1450 mm / Tiefe bis max. 400 mm	<b>ZDSS SFW PE</b>	<b>240,-</b>

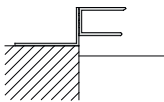
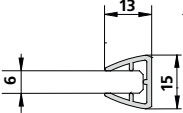
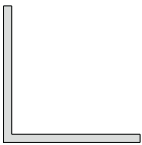
Zubehörbezeichnung Abbildung	Zubehörbeschreibung	Zubehörnummer Achtung: Teilweise nicht EDIFACT-fähig!	Preis EUR o. MwSt. Silber Hochglanz = V
<b>PEGA-Stabilisierung</b>			
	Deckenstütze für WALK-IN Wall mit Glasstärke 6 mm zur alternativen Stabilisierung, zum nachträglichen Anbringen Erforderliche Deckenhöhe = Höhe Oberkante Glas + 120 mm <b>Unbedingt Höhe Glasoberkante angeben!</b>		
	Höhe bis 2700 mm	ZDDS DSS PE	388,-
	Höhe bis 3000 mm	ZDDS DSS PE	447,-
<b>Stockverbreiterung</b>			
	für alle Festfelder und Seitenwände für Pendeltüren bis max. 500 mm Breite außer Gleittür 4-teilig bodenfrei mit Festfeldern (PE D4B) Kombination von zwei Stockverbreiterungen in Reihe möglich (nur für Festfelder / Seitenwände)		
	Höhe 1850 mm	ZDSV SV1 PE185VK	163,-
	Höhe 2000 mm	ZDSV SV1 PE200VK	200,-
	Sonderhöhe bis 2000 mm	ZDSV SV1 PE	200,-
	Sonderhöhe 2001 - 2200 mm	ZDSV SV1 PE	241,-
	für Gleittür 4-teilig bodenfrei mit Festfeldern (PE D4B) Kombination von zwei Stockverbreiterungen in Reihe nicht möglich		
	Höhe 1850 mm	ZDSV SVP PE185VK	211,-
	Höhe 2000 mm	ZDSV SVP PE200VK	250,-
	Sonderhöhe bis 2000 mm	ZDSV SVP PE	250,-
	Sonderhöhe 2001 - 2200 mm	ZDSV SVP PE	293,-
<b>Sonderprofil</b>			
	Gelenkprofil von 45° bis 135° mit Bearbeitung <b>Unbedingt Serie und Bauform angeben! Skizze erforderlich!</b>		
	bis Höhe 2000 mm	ZDGP KVW PE	250,-
	Höhe 2001 - 2200 mm	ZDGP KVW PE	292,-
	Wandanschlussprofil 45° mit Bearbeitung <b>Unbedingt Serie und Bauform angeben! Skizze erforderlich!</b>		
	bis Höhe 2000 mm	ZDWP PRO PE	250,-
	Höhe 2001 - 2200 mm	ZDWP PRO PE	292,-
<b>Beispielarstellung</b> 	Wandanschlussprofil für Mauervorsprung mit Bearbeitung für alle Bauformen <b>Unbedingt Serie und Bauform angeben! Skizze erforderlich!</b>		
	bis Höhe 2000 mm	ZDKO PRO PE	250,-
	Höhe 2001 - 2200 mm	ZDKO PRO PE	292,-

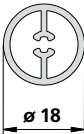
Zubehörbezeichnung Abbildung	Zubehörbeschreibung	Zubehörnummer Achtung: Teilweise nicht EDIFACT-fähig!	Preis EUR o. MwSt. Silber Hochglanz = V
<b>Sonderprofil</b>			
Beispieldarstellung 	Wandanschlussprofil für Festfeld, Seitenwand (PE TWD), Seitenwand verkürzt (PE TVD), Seitenwand (PE TWO), Seitenwand verkürzt neben Badewanne (PE TVO) an Mauervorsprung		
	Höhe 1850 mm	ZDWM PRO PE 185VK	210,-
	Höhe 2000 mm	ZDWM PRO PE 200VK	250,-
	Sonderhöhe bis 2000 mm	ZDWM PRO PE	250,-
	Sonderhöhe 2001 - 2200 mm	ZDWM PRO PE	293,-
	Glaskantenschutzprofil senkrecht für Glasstärke 6 mm zum Schutz offener Glaskanten, zum nachträglichen Anbringen <b>Unbedingt Bauform und Glaslänge angeben!</b>		
	bis Höhe 2000 mm	ZDGK PRR PE	126,-
	Höhe 2001 - 2200 mm	ZDGK PRR PE	136,-
	Alu-Winkel mit Bearbeitung <b>Unbedingt Serie und Bauform angeben! Skizze erforderlich!</b>		
	bis Höhe 2000 mm	ZDAW PRO PE	170,-
	Höhe 2001 - 2200 mm	ZDAW PRO PE	196,-
	Maße (* nicht in Silber Hochglanz) 100x50x3,0 mm / *80x40x3,0 mm / *60x60x2,5 mm / *60x60x6,0 mm / 50x50x3,0 mm / 50x50x2,5 mm / 50x30x2,0 mm		
	Alu-4-Kant-Rohr mit Bearbeitung <b>Unbedingt Serie und Bauform angeben! Skizze erforderlich!</b>		
	bis Höhe 2000 mm	ZDAV PRO PE	200,-
	Höhe 2001 - 2200 mm	ZDAV PRO PE	241,-
	Maße (* nicht in Silber Hochglanz) *60x60x3,0 mm / 50x50x3,0 mm / *45x45x2,0 mm / 40x40x2,7 mm 34x34x2,7 mm / 30x30x2,7 mm / 24x24x2,7 mm / 20x20x2,0 mm		
	Alu-Flach zum Überdecken vorhandener Bohrungen mit Bearbeitung <b>Unbedingt Serie und Bauform angeben! Skizze erforderlich!</b>		
	bis Höhe 2000 mm	ZDAF PRO PE	200,-
	Höhe 2001 - 2200 mm	ZDAF PRO PE	241,-
	Rohr für Stabilisierung		
	Länge 700 mm	ZDRR VR1 PE070VK	76,-
	Sonderlänge bis max. 1500 mm	ZDRR VR1 PE	90,-

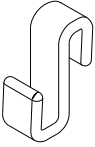
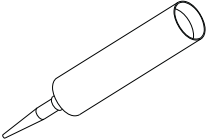

Zubehörbezeichnung Abbildung	Zubehörbeschreibung	Zubehörnummer Achtung: Teilweise nicht EDIFACT-fähig!	Preis EUR o. MwSt. Transparent
<b>Handtuchhalter-Haken</b>			
	Transparente Handtuchhalter-Haken passend für Festfeld / Seitenwand und Türflügel		
	5 Stück	<b>ZDHH HHH PE000XK</b>	<b>25,-</b>
<b>Dichtungsmittel</b>			
	Farbloses Dichtungsmittel		
	Kartusche 310 ml	<b>ZDSI 000 PE 000XK</b>	<b>22,-</b>

**RAYA®**

Die Schlanke.

Pendeltür-Komfort

Serienhöhe 1850 mm

Serienhöhe 2000 mm

Sondermaße

KermiEXTRA

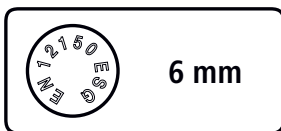

RAYA Pendeltür 1-flügelig und Seitenwand.

Serienmodelle



RA 1TR/L  
Seite 438

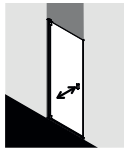

RA 1WR/L  
Seite 440



RA 1OR/L  
Seite 442



RA 1GR/L  
Seite 444

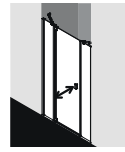

RA 1AR/L  
Seite 446



RA PTD  
Seite 448



RA PFR/L  
Seite 450

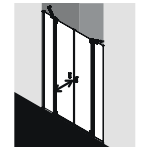

RA PTF  
Seite 452

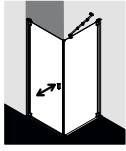

RA 1KR/L / TOR/L  
Seite 454 / 458

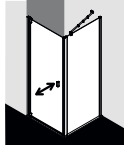

RA 1WR/L / TWD  
Seite 440 / 462

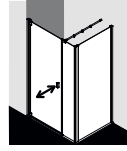

RA 1OR/L / TWD  
Seite 442 / 462

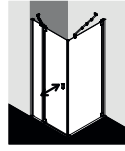

RA 1NR/L / TOR/L  
Seite 456 / 458

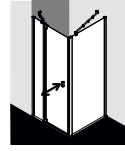

RA 1GR/L / TWD  
Seite 444 / 462

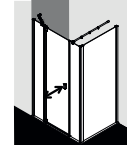

RA 1AR/L / TWD  
Seite 446 / 462



RA PTD / TWD  
Seite 448 / 462



RA PFR/L / TWD  
Seite 450 / 462

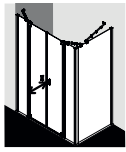

RA PTF / TWD  
Seite 452 / 462

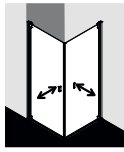

RA 1KR/L / TBR/L  
Seite 454 / 460

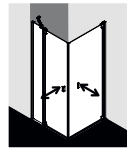

RA 1NR/L / TBR/L  
Seite 456 / 460

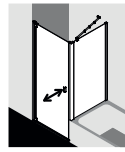

RA 1WR/L / TVD  
Seite 440 / 464

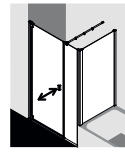

RA 1OR/L / TVD  
Seite 442 / 464

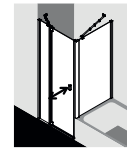

RA 1GR/L / TVD  
Seite 444 / 464

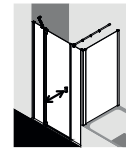

RA 1AR/L / TVD  
Seite 446 / 464

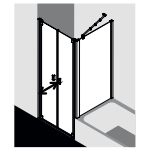

RA PTD / TVD  
Seite 448 / 464



RA PFR/L / TVD  
Seite 450 / 464



RA PTF / TVD  
Seite 452 / 464



RA 1ER/L  
Seite 466



RA EPR/L  
Seite 468

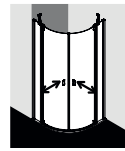

RA P.  
Seite 472

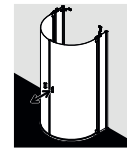

RA Z20  
Seite 474

Oberflächen



Silber Hochglanz



Silber Mattglanz



Schwarz  
RAL 9005 Soft

Gläser je nach Serienmodell

Optional mit Pflegeleicht-Beschichtung KermiCLEAN erhältlich



ESG Klar



ESG SR Opaco



ESG Grau



ESG Dekor Stripe 3



ESG Dekor Stripe 4



Schlankes, geradliniges Design, haptisch und optisch überzeugende Griffe, Gelenke und Verbindungen in edlem Chrom.



Halbkreis-Duschplatz LINE Rinne dezentral und Duschkabine RAYA ausgezeichnet mit



2013 ■



Gleichbleibend schlank

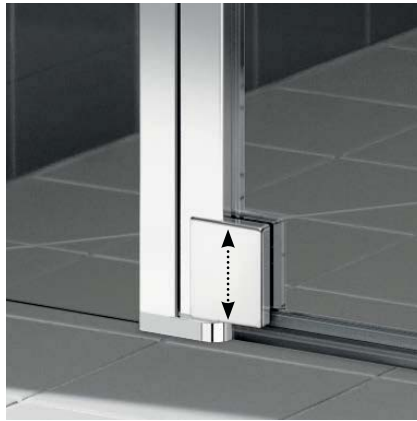

Perfekter Türlauf



Hohe Glastransparenz



Serienteil statt  
Maßanfertigung



Frei zugängliche Ecken



Zuverlässige Stabilität



Spezieller  
Wasserabpralleffekt



Zusatzabdichtung  
inklusive



**Einbaumöglichkeiten**

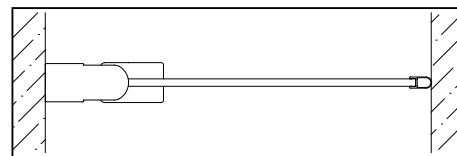
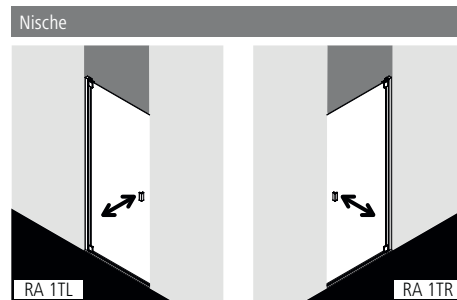

**Produktleistung**

- Zum Einbau in einer Nische und Kombination mit WALK-IN.
- Teilgerahmte Tür mit einem Glasflügel, nach innen und außen öffnend.
- Verglasung mit 6 mm Einscheiben-Sicherheitsglas nach EN 12150, optional mit Pflegeleicht-Beschichtung KermiCLEAN.
- Profile aus hochwertigem eloxiertem Aluminium, Gelenkbeschläge und Griffe aus hochwertigem Metall.
- Verstellmöglichkeit im Wandprofil 10 mm, im Gelenkbeschlag 20 mm.
- Bei Oberfläche Silber Mattglanz, Griffe, Gelenke und Verbindungen in edlem Chrom.
- Gelenkprofil mit Hebe-Senk-Mechanismus.
- Durchgehende Streifdichtung und Dichtprofile, waagerechte Dichtleiste mit Wasserabpralleffekt.
- Mit Bodenschwelle (Höhe 6 mm) 🍀🍀, oder ohne Bodenschwelle (bodenfrei) installierbar 🍀🍀🍀, siehe Seite 84-85.
- RAYA erfüllt die Anforderungen der Spritzwasserschutzprüfung nach DIN EN 14428.
- Im Lieferumfang enthalten: Befestigungsmaterial.

**Aufmaß + Montage**

Informationen zu Aufmaß + Montage siehe Seite 78 – 81

Kermi Duschkabinen sind zur Montage auf Duschwanne bzw. Duschplatz bestimmt. Bei anderweitiger Verwendung ist ein gleichwertiger Duschbereich (Gefälle, Abdichtung nach DIN 18534, ...) sicherzustellen.

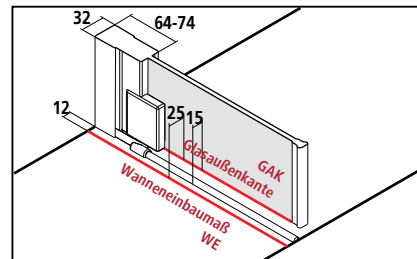

Breitenverstellmaß BV = Wanneneinbaumaß WE



# RA 1TR/L

Serienteil							Bei Bestellung bitte immer angeben:				
Alle Maßangaben in mm bei lotgerechten Wänden. Schräge waagrecht max. 5 mm, andernfalls Maßanfertigung und Schrägschnitt erforderlich. Verbreiterung durch Stockverbreiterung ZDSV SV1 RA...K Zubehör Seite 476. Höhe 1850 mm (RA 1TR/L...18..K) gleicher Preis wie 2000 mm.							RA 1TR = Pendeltür / Anschlag rechts RA 1TL = Pendeltür / Anschlag links				
Höhe Duschkabine	Wanneneinbaumaß WE in Nische	Duschwanne Duschplatz	Einstiegsbreite	Artikelnummer Silber Mattglanz = 1 ESG Klar = A	Preis EUR o. MwSt. I/2021	Artikelnummer Silber Hochglanz = V ESG Klar = A	Preis EUR o. MwSt. I/2021	Artikelnummer Silber Mattglanz = 1 ESG Klar mit KermiCLEAN = P	Preis EUR o. MwSt. I/2021	Artikelnummer Silber Hochglanz = V ESG Klar mit KermiCLEAN = P	Preis EUR o. MwSt. I/2021
2000	728-758	750	664-684	RA 1TR/L 07520 1AK	759,-	RA 1TR/L 07520 VAK	861,-	RA 1TR/L 07520 1PK	921,-	RA 1TR/L 07520 VPK	1023,-
	758-788	800	694-714	RA 1TR/L 07820 1AK		RA 1TR/L 07820 VAK		RA 1TR/L 07820 1PK		RA 1TR/L 07820 VPK	
	778-808	800	714-734	RA 1TR/L 08020 1AK		RA 1TR/L 08020 VAK		RA 1TR/L 08020 1PK		RA 1TR/L 08020 VPK	
	858-888	900	794-814	RA 1TR/L 08820 1AK		RA 1TR/L 08820 VAK		RA 1TR/L 08820 1PK		RA 1TR/L 08820 VPK	
	878-908	900	814-834	RA 1TR/L 09020 1AK		RA 1TR/L 09020 VAK		RA 1TR/L 09020 1PK		RA 1TR/L 09020 VPK	
	958-988	1000	894-914	RA 1TR/L 09820 1AK	859,-	RA 1TR/L 09820 VAK	961,-	RA 1TR/L 09820 1PK	1021,-	RA 1TR/L 09820 VPK	1123,-
	978-1008	1000	914-934	RA 1TR/L 10020 1AK		RA 1TR/L 10020 VAK		RA 1TR/L 10020 1PK		RA 1TR/L 10020 VPK	

Maßanfertigung nur nach Maßblatt							Bei Bestellung bitte immer angeben:				
Alle Maßangaben in mm. Breitenverstellmöglichkeit Maßanfertigung + 20 mm / - 10 mm.							RA 1TR = Pendeltür / Anschlag rechts RA 1TL = Pendeltür / Anschlag links				
Höhe Duschkabine	Wanneneinbaumaß WE max. 1010	Artikelnummer Silber Mattglanz ESG Klar	Preis EUR o. MwSt. I/2021	Artikelnummer Silber Hochglanz ESG Klar	Preis EUR o. MwSt. I/2021	Artikelnummer Silber Mattglanz ESG Klar mit KermiCLEAN	Preis EUR o. MwSt. I/2021	Artikelnummer Silber Hochglanz ESG Klar mit KermiCLEAN	Preis EUR o. MwSt. I/2021	Bestellangaben	
bis 2000	bis 950	RA 1TR/L	859,-	RA 1TR/L	961,-	RA 1TR/L	1021,-	RA 1TR/L	1123,-	RA 1TR/L	
	951-1010	RA 1TR/L	962,-	RA 1TR/L	1064,-	RA 1TR/L	1124,-	RA 1TR/L	1226,-	+ Höhe Duschkabine + Wanneneinbaumaß	
2001-2200	bis 950	RA 1TR/L	1013,-	RA 1TR/L	1115,-	RA 1TR/L	1175,-	RA 1TR/L	1277,-	+ Oberfläche	
	951-1010	RA 1TR/L	1115,-	RA 1TR/L	1217,-	RA 1TR/L	1277,-	RA 1TR/L	1379,-	+ Glas	
Schrägschnitt		+ EUR 280,- auf Preis Maßanfertigung je Schrägschnitt									
Sonderkonstruktion		auf Anfrage									

Gläser	Aufpreis auf ESG Klar		Aufpreis auf ESG Klar mit KermiCLEAN	
	Code	Preis	Code	Preis
■ Weitere Gläser über KermiEXTRA.				
■ ESG Milchglas SR Opaco	U	+ 174,-	Y	+ 174,-
■ ESG Farbglas Grau	L	+ 174,-	M	+ 174,-
■ ESG Klar Dekor Stripe 3*	B	+ 251,-	D	+ 251,-
■ ESG Klar Dekor Stripe 4*	O	+ 192,-	Q	+ 192,-

Bestellbeispiel:  
**RA 1TR 07520 VYK**  
 V = Silber Hochglanz  
 Y = ESG Milchglas SR Opaco mit KermiCLEAN

\*Stammdaten verfügbar ab 01.04.2021

KermiEXTRA						Preis EUR o. MwSt. I/2021	
						Aufpreis auf Preis Serienteil / Maßanfertigung	
Griffe	TU1, TU2, PA, GI	<b>213,-</b>	FI, DI, PE, AT1, AT2, LI, XE2	<b>169,-</b>		Seite 746-751	
Sandgestrahlte Gläser	Dekor Stripe 2, Stripe 4	<b>192,-</b>	Alle weiteren Kermi Dekore	<b>251,-</b>	Individuelle Dekore auf Anfrage.	Seite 752-765	
Spiegelglas	Breite in mm je Artikel	- 550	<b>280,-</b>	551-950	<b>483,-</b>	951-1250	<b>688,-</b>
Oberflächen	auf Silber Hochglanz	<b>356,-</b>				Seite 770-773	



**Einbaumöglichkeiten**

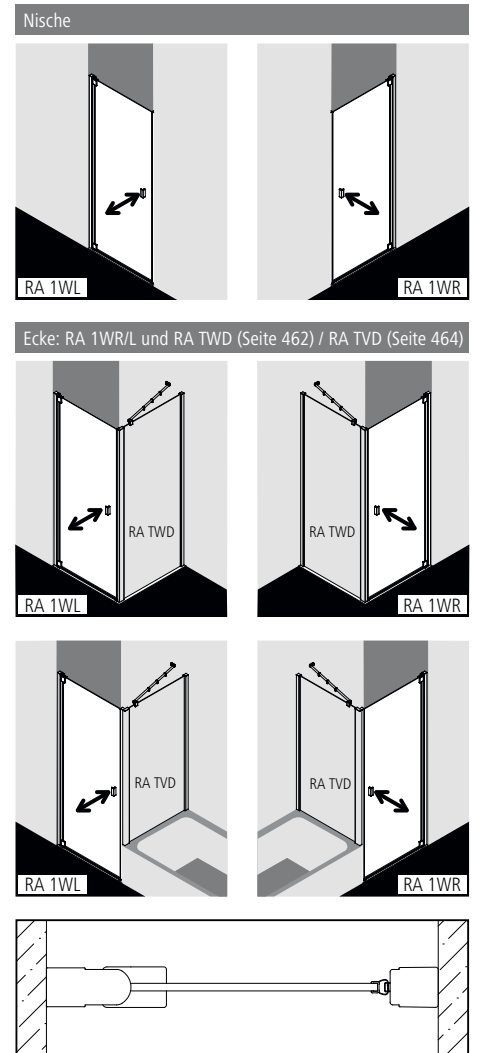

**Produktleistung**

- Zum Einbau in einer Nische und zur Kombination verschlusseitig mit RA TWD Seitenwand / RA TVD Seitenwand verkürzt auf Badewanne.
- Teilgerahmte Tür mit einem Glasflügel, nach innen und außen öffnend.
- Verglasung mit 6 mm Einscheiben-Sicherheitsglas nach EN 12150, optional mit Pflegeleicht-Beschichtung KermiCLEAN.
- Profile aus hochwertigem eloxiertem Aluminium, Gelenkbeschläge und Griffe aus hochwertigem Metall.
- Verstellmöglichkeit je Wandprofil 10 mm, im Gelenkbeschlag 20 mm.
- Bei Oberfläche Silber Mattglanz, Griffe, Gelenke und Verbindungen in edlem Chrom.
- Gelenkprofil mit Hebe-Senk-Mechanismus.
- Durchgehende Magnetleisten und Dichtprofile, waagerechte Dichtleiste mit Wasserabpralleffekt.
- Mit Bodenschwelle (Höhe 6 mm) ●●, oder ohne Bodenschwelle (bodenfrei) installierbar ●●●, siehe Seite 84-85.
- RAYA erfüllt die Anforderungen der Spritzwasserschutzprüfung nach DIN EN 14428.
- Im Lieferumfang enthalten: Befestigungsmaterial.

**Aufmaß + Montage**

Informationen zu Aufmaß + Montage siehe Seite 78 – 81

Kermi Duschkabinen sind zur Montage auf Duschwanne bzw. Duschplatz bestimmt. Bei anderweitiger Verwendung ist ein gleichwertiger Duschbereich (Gefälle, Abdichtung nach DIN 18534, ...) sicherzustellen.

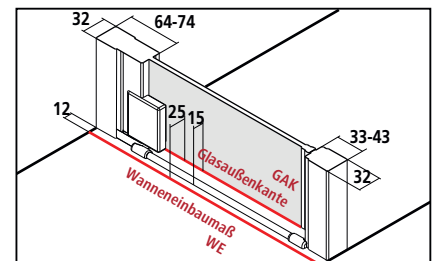

Breitenverstellmaß BV Nische = Wanneneinbaumaß WE  
 Breitenverstellmaß BV Ecke = Wanneneinbaumaß WE - 12 mm





# RA 1WR/L

Serienteil auf Duschwanne und Kermi Duschplatz						Bei Bestellung bitte immer angeben:							
Alle Maßangaben in mm bei lotgerechten Wänden. Schräge waagrecht max. 5 mm, andernfalls Maßanfertigung und Schrägschnitt erforderlich. Verbreiterung durch Stockverbreiterung ZD5V SV1 RA...K Zubehör Seite 476. Höhe 1850 mm (RA 1WR/L ...18..K) gleicher Preis wie 2000 mm.						RA 1WR = Pendeltür / Anschlag rechts RA 1WL = Pendeltür / Anschlag links							
Höhe Duschkabine	Wanneneinbaumaß WE		Glasaußenkante GAK	Duschwanne Duschplatz	Einstiegsbreite	Artikelnummer Silber Mattglanz = 1 ESG Klar = A	Preis EUR o. MwSt. I/2021	Artikelnummer Silber Hochglanz = V ESG Klar = A	Preis EUR o. MwSt. I/2021	Artikelnummer Silber Mattglanz = 1 ESG Klar mit KermiCLEAN = P	Preis EUR o. MwSt. I/2021	Artikelnummer Silber Hochglanz = V ESG Klar mit KermiCLEAN = P	Preis EUR o. MwSt. I/2021
	in Nische / mit RA TVD	mit RA TWD	mit RA TWD										
2000	718-758	730-760	705-735	750	620-640	RA 1WR/L 07520 1AK	759,-	RA 1WR/L 07520 VAK	861,-	RA 1WR/L 07520 1PK	921,-	RA 1WR/L 07520 VPK	1023,-
	743-783	755-785	730-760	750	645-664	RA 1WR/L 07820 1AK		RA 1WR/L 07820 VAK		RA 1WR/L 07820 1PK		RA 1WR/L 07820 VPK	
	768-808	780-810	755-785	800	670-690	RA 1WR/L 08020 1AK		RA 1WR/L 08020 VAK		RA 1WR/L 08020 1PK		RA 1WR/L 08020 VPK	
	793-833	805-835	780-810	800	695-715	RA 1WR/L 08320 1AK		RA 1WR/L 08320 VAK		RA 1WR/L 08320 1PK		RA 1WR/L 08320 VPK	
	848-888	860-890	835-865	900	750-770	RA 1WR/L 08820 1AK		RA 1WR/L 08820 VAK		RA 1WR/L 08820 1PK		RA 1WR/L 08820 VPK	
	868-908	880-910	855-885	900	770-790	RA 1WR/L 09020 1AK		RA 1WR/L 09020 VAK		RA 1WR/L 09020 1PK		RA 1WR/L 09020 VPK	
	893-933	905-935	880-910	900	795-815	RA 1WR/L 09320 1AK		RA 1WR/L 09320 VAK		RA 1WR/L 09320 1PK		RA 1WR/L 09320 VPK	
	948-988	960-990	935-965	1000	850-870	RA 1WR/L 09820 1AK	859,-	RA 1WR/L 09820 VAK	961,-	RA 1WR/L 09820 1PK	1021,-	RA 1WR/L 09820 VPK	1123,-
	968-1008	980-1010	955-985	1000	870-890	RA 1WR/L 10020 1AK		RA 1WR/L 10020 VAK		RA 1WR/L 10020 1PK		RA 1WR/L 10020 VPK	
	993-1033	1005-1035	980-1010	1000	895-915	RA 1WR/L 10320 1AK		RA 1WR/L 10320 VAK		RA 1WR/L 10320 1PK		RA 1WR/L 10320 VPK	

Maßanfertigung nur nach Maßblatt						Bei Bestellung bitte immer angeben:						
Alle Maßangaben in mm. Breitenverstellmöglichkeit Maßanfertigung in Nische + 30 mm / - 10 mm. Breitenverstellmöglichkeit Maßanfertigung in Ecke + 20 mm / - 10 mm.						RA 1WR = Pendeltür / Anschlag rechts RA 1WL = Pendeltür / Anschlag links					Maß = Wanneneinbaumaß Maß = Glasaußenkante Siehe hierzu auch Seite 80-81.	
Höhe Duschkabine	Wanneneinbaumaß WE		Artikelnummer Silber Mattglanz ESG Klar	Preis EUR o. MwSt. I/2021	Artikelnummer Silber Hochglanz ESG Klar	Preis EUR o. MwSt. I/2021	Artikelnummer Silber Mattglanz ESG Klar mit KermiCLEAN	Preis EUR o. MwSt. I/2021	Artikelnummer Silber Hochglanz ESG Klar mit KermiCLEAN	Preis EUR o. MwSt. I/2021	Bestellangaben	
	max. 1050											
bis 2000	bis 950		RA 1WR/L	859,-	RA 1WR/L	961,-	RA 1WR/L	1021,-	RA 1WR/L	1123,-	RA 1WR/L	
	951-1050		RA 1WR/L	962,-	RA 1WR/L	1064,-	RA 1WR/L	1124,-	RA 1WR/L	1226,-	+ Höhe Duschkabine + Wanneneinbaumaß / + Glasaußenkante	
2001-2200	bis 950		RA 1WR/L	1013,-	RA 1WR/L	1115,-	RA 1WR/L	1175,-	RA 1WR/L	1277,-	+ Oberfläche	
	951-1050		RA 1WR/L	1115,-	RA 1WR/L	1217,-	RA 1WR/L	1277,-	RA 1WR/L	1379,-	+ Glas	

	Schrägschnitt	+ EUR 280,- auf Preis Maßanfertigung je Schrägschnitt
	Sonderkonstruktion	auf Anfrage

Gläser	Aufpreis auf ESG Klar		Aufpreis auf ESG Klar mit KermiCLEAN	
	Code	Preis	Code	Preis
■ ESG Milchglas SR Opaco	U	+ 174,-	Y	+ 174,-
■ ESG Farbglass Grau	L	+ 174,-	M	+ 174,-
■ ESG Klar Dekor Stripe 3*	B	+ 251,-	D	+ 251,-
■ ESG Klar Dekor Stripe 4*	O	+ 192,-	Q	+ 192,-

Bestellbeispiel:  
**RA 1WR 07520 VYK**  
**V** = Silber Hochglanz  
**Y** = ESG Milchglas SR Opaco mit KermiCLEAN

\*Stammdaten verfügbar ab 01.04.2021

KermiEXTRA						Preis EUR o. MwSt. I/2021
						Aufpreis auf Preis Serienteil / Maßanfertigung
Griffe	TU1, TU2, PA, GI	<b>213,-</b>	FI, DI, PE, AT1, AT2, LI, XE2	<b>169,-</b>		Seite 746-751
Sandgestrahlte Gläser	Dekor Stripe 2, Stripe 4	<b>192,-</b>	Alle weiteren Kermi Dekore	<b>251,-</b>	Individuelle Dekore auf Anfrage.	Seite 752-765
Spiegelglas	Breite in mm je Artikel	- 550 <b>280,-</b>	551-950 <b>483,-</b>	951-1250 <b>688,-</b>		Seite 766-769
Oberflächen	auf Silber Hochglanz	<b>356,-</b>				Seite 770-773

**Pendeltür 1-flügelig und Festfeld**



**Einbaumöglichkeiten**

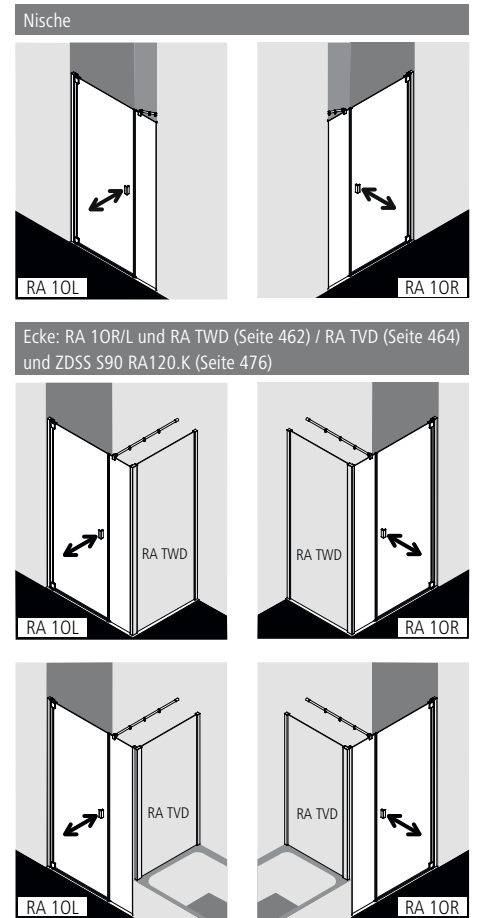

**Aufmaß + Montage**

Informationen zu Aufmaß + Montage siehe Seite 78 – 81

Kermi Duschkabinen sind zur Montage auf Duschwanne bzw. Duschplatz bestimmt. Bei anderweitiger Verwendung ist ein gleichwertiger Duschbereich (Gefälle, Abdichtung nach DIN 18534, ...) sicherzustellen.

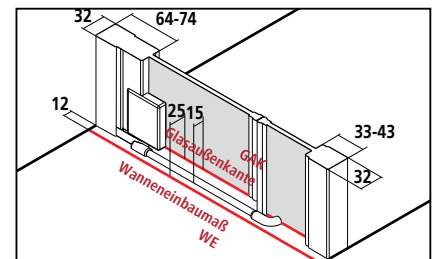

Breitenverstellmaß BV Nische = Wanneneinbaumaß WE  
Breitenverstellmaß BV Ecke = Wanneneinbaumaß WE - 12 mm

**Produktleistung**



- Zum Einbau in einer Nische und zur Kombination festfeldseitig mit RA TWD Seitenwand / RA TVD Seitenwand verkürzt auf Badewanne.
- Teilgerahmte Tür mit einem Glasflügel, nach innen und außen öffnend, und einem Festfeld.
- Inklusive 45° RAYA-Stabilisierung (innen).
- Verglasung mit 6 mm Einscheiben-Sicherheitsglas nach EN 12150, optional mit Pflegeleicht-Beschichtung KermiCLEAN.
- Profile aus hochwertigem eloxiertem Aluminium, Gelenkbeschläge und Griffe aus hochwertigem Metall.
- Verstellmöglichkeit je Wandprofil 10 mm, im Gelenkbeschlag 20 mm.
- Bei Oberfläche Silber Mattglanz, Griffe, Gelenke und Verbindungen in edlem Chrom.
- Gelenkprofil mit Hebe-Senk-Mechanismus.
- Durchgehende Magnetleisten und Dichtprofile, waagerechte Dichtleiste mit Wasserabpralleffekt.
- Mit Bodenschwelle (Höhe 6 mm) ●●, oder ohne Bodenschwelle (bodenfrei) installierbar ●●●, siehe Seite 84-85.
- RAYA erfüllt die Anforderungen der Spritzwasserschutzprüfung nach DIN EN 14428.
- Im Lieferumfang enthalten: Befestigungsmaterial.



# RA 10R/L

Serienteil auf Duschwanne und Kermi Duschplatz													Bei Bestellung bitte immer angeben:	
Alle Maßangaben in mm bei lotgerechten Wänden. Schräge waagrecht max. 5 mm, andernfalls Maßanfertigung und Schrägschnitt erforderlich. Verbreiterung durch Stockverbreiterung ZDVS SV1 RA...K Zubehör Seite 476. Höhe 1850 mm (RA 10R/L ...18..K) gleicher Preis wie 2000 mm.													RA 10R = Pendeltür / Anschlag rechts RA 10L = Pendeltür / Anschlag links	
Höhe Duschkabine	Wanneneinbaumaß WE in Nische / mit RA TVD		Glasaußenkante GAK mit RA TVD	Duschwanne Duschplatz	Einstiegsbreite	Breite Festfeld	Artikelnummer Silber Mattglanz = 1 ESG Klar = A	Preis EUR o. MwSt. I/2021	Artikelnummer Silber Hochglanz = V ESG Klar = A	Preis EUR o. MwSt. I/2021	Artikelnummer Silber Mattglanz = 1 ESG Klar mit KermiCLEAN = P	Preis EUR o. MwSt. I/2021	Artikelnummer Silber Hochglanz = V ESG Klar mit KermiCLEAN = P	Preis EUR o. MwSt. I/2021
2000	968-1008	980-1010	955-985	1000	614-634	290-300	RA 10R/L 10020 1AK	1226,-	RA 10R/L 10020 VAK	1328,-	RA 10R/L 10020 1PK	1388,-	RA 10R/L 10020 VPK	1490,-
	998-1038	1010-1040	985-1015	1000	614-634	320-330	RA 10R/L 10320 1AK		RA 10R/L 10320 VAK		RA 10R/L 10320 1PK		RA 10R/L 10320 VPK	
	1068-1108	1080-1110	1055-1085	1100	614-634	390-400	RA 10R/L 11020 1AK		RA 10R/L 11020 VAK		RA 10R/L 11020 1PK		RA 10R/L 11020 VPK	
	1168-1208	1180-1210	1155-1185	1200	669-689	435-445	RA 10R/L 12020 1AK		RA 10R/L 12020 VAK		RA 10R/L 12020 1PK		RA 10R/L 12020 VPK	
	1198-1238	1210-1240	1185-1215	1200	669-689	465-475	RA 10R/L 12320 1AK		RA 10R/L 12320 VAK		RA 10R/L 12320 1PK		RA 10R/L 12320 VPK	
	1268-1308	1280-1310	1255-1285	1300	669-689	535-545	RA 10R/L 13020 1AK	1417,-	RA 10R/L 13020 VAK	1519,-	RA 10R/L 13020 1PK	1579,-	RA 10R/L 13020 VPK	1681,-
	1368-1408	1380-1410	1355-1385	1400	769-789	535-545	RA 10R/L 14020 1AK		RA 10R/L 14020 VAK		RA 10R/L 14020 1PK		RA 10R/L 14020 VPK	
	1398-1438	1410-1440	1385-1415	1400	769-789	565-575	RA 10R/L 14320 1AK		RA 10R/L 14320 VAK		RA 10R/L 14320 1PK		RA 10R/L 14320 VPK	
	1468-1508	1480-1510	1455-1485	1500	869-889	535-545	RA 10R/L 15020 1AK		RA 10R/L 15020 VAK		RA 10R/L 15020 1PK		RA 10R/L 15020 VPK	
	1498-1538	1510-1540	1485-1515	1500	869-889	565-575	RA 10R/L 15320 1AK		RA 10R/L 15320 VAK		RA 10R/L 15320 1PK		RA 10R/L 15320 VPK	
1568-1608	1580-1610	1555-1585	1600	869-889	635-645	RA 10R/L 16020 1AK		RA 10R/L 16020 VAK		RA 10R/L 16020 1PK		RA 10R/L 16020 VPK		

Maßanfertigung nur nach Maßblatt													Bei Bestellung bitte immer angeben:			
Alle Maßangaben in mm. Breitenverstellmöglichkeit Maßanfertigung in Nische + 30 mm / - 10 mm. Breitenverstellmöglichkeit Maßanfertigung in Ecke + 20 mm / - 10 mm.													RA 10R = Pendeltür / Anschlag rechts RA 10L = Pendeltür / Anschlag links		Maß = Wanneneinbaumaß Maß = Glasaußenkante Siehe hierzu auch Seite 80-81.	
Höhe Duschkabine	Wanneneinbaumaß WE max. 1850	Breite Festfeld	Breite Türflügel	Artikelnummer Silber Mattglanz ESG Klar	Preis EUR o. MwSt. I/2021	Artikelnummer Silber Hochglanz ESG Klar	Preis EUR o. MwSt. I/2021	Artikelnummer Silber Mattglanz ESG Klar mit KermiCLEAN	Preis EUR o. MwSt. I/2021	Artikelnummer Silber Hochglanz ESG Klar mit KermiCLEAN	Preis EUR o. MwSt. I/2021	Bestellangaben				
bis 2000	bis 1250	min. 170 / max. 1000	max. 1010	RA 10R/L	1417,-	RA 10R/L	1519,-	RA 10R/L	1579,-	RA 10R/L	1681,-	RA 10R/L				
	1251-1650	min. 170 / max. 1000	max. 1010	RA 10R/L	1586,-	RA 10R/L	1688,-	RA 10R/L	1748,-	RA 10R/L	1850,-	+ Höhe Duschkabine				
	1651-1850	min. 170 / max. 1000	max. 1010	RA 10R/L	1759,-	RA 10R/L	1861,-	RA 10R/L	1921,-	RA 10R/L	2023,-	+ Wanneneinbaumaß / Glasaußenkante				
	1851-2010	min. 170 / max. 1000	max. 1010	RA 10R/L	1932,-	RA 10R/L	2035,-	RA 10R/L	2094,-	RA 10R/L	2197,-	+ Breite Festfeld				
2001-2200	bis 1250	min. 170 / max. 1000	max. 1010	RA 10R/L	1722,-	RA 10R/L	1824,-	RA 10R/L	1884,-	RA 10R/L	1986,-	+ Breite Türflügel				
	1251-1650	min. 170 / max. 1000	max. 1010	RA 10R/L	1894,-	RA 10R/L	1996,-	RA 10R/L	2056,-	RA 10R/L	2158,-	+ Oberfläche				
	1651-1850	min. 170 / max. 1000	max. 1010	RA 10R/L	2065,-	RA 10R/L	2167,-	RA 10R/L	2227,-	RA 10R/L	2329,-	+ Glas				

	Schrägschnitt	+ EUR 280,- auf Preis Maßanfertigung je Schrägschnitt
	Ausschnitt im Festfeld	+ EUR 280,- auf Preis Maßanfertigung je Ausschnitt
	Sonderkonstruktion	auf Anfrage

Gläser	Aufpreis auf ESG Klar		Aufpreis auf ESG Klar mit KermiCLEAN	
	Code	Preis	Code	Preis
■ ESG Milchglas SR Opaco	U	+ 174,-	Y	+ 174,-
■ ESG Farbglas Grau	L	+ 174,-	M	+ 174,-

Bestellbeispiel:  
**RA 10R 10020 VYK**  
**V** = Silber Hochglanz  
**Y** = ESG Milchglas SR Opaco mit KermiCLEAN

KermiEXTRA						Preis EUR o. MwSt. I/2021
						Aufpreis auf Preis Serienteil / Maßanfertigung
Griffe	TU1, TU2, PA, GI	<b>213,-</b>	FI, DI, PE, AT1, AT2, LI, XE2	<b>169,-</b>		Seite 746-751
Sandgestrahlte Gläser	Dekor Stripe 2, Stripe 4	<b>192,-</b>	Alle weiteren Kermi Dekore	<b>251,-</b>	Individuelle Dekore auf Anfrage.	Seite 752-765
Spiegelglas	Breite in mm je Artikel	- 550 <b>280,-</b>	551-950 <b>483,-</b>	951-1250 <b>688,-</b>	ab 1251 <b>966,-</b>	Seite 766-769
Oberflächen	auf Silber Hochglanz	<b>356,-</b>				Seite 770-773



**Einbaumöglichkeiten**

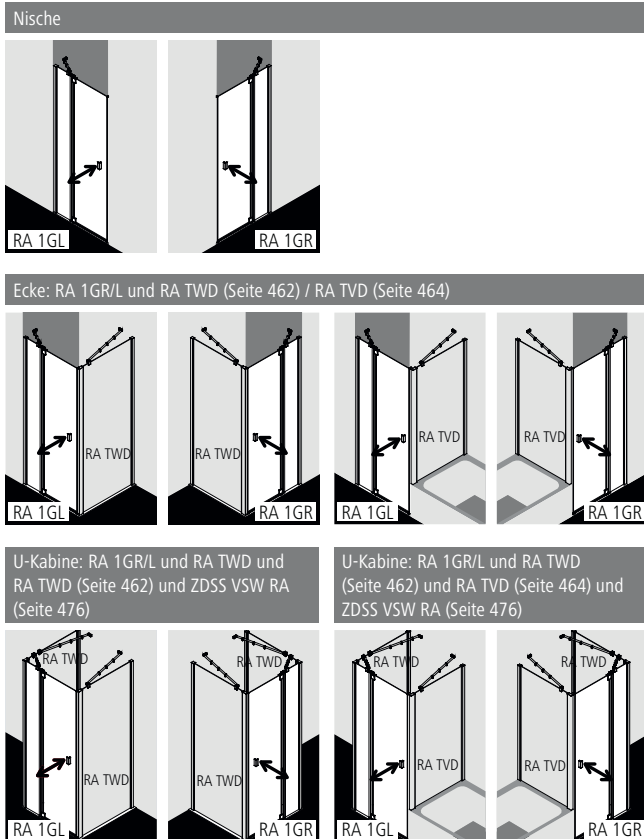

**Produktleistung**

- Zum Einbau in einer Nische und zur Kombination mit RA TWD Seitenwand / RA TVD Seitenwand verkürzt auf Badewanne.
- Teilgerahmte Tür mit einem Glasflügel, nach innen und außen öffnend, mit einem Festfeld.
- Inklusive RAYA-Stabilisierung (innen).
- Verglasung mit 6 mm Einscheiben-Sicherheitsglas nach EN 12150, optional mit Pflegeleicht-Beschichtung KermiCLEAN.
- Profile aus hochwertigem eloxiertem Aluminium, Gelenkbeschläge und Griffe aus hochwertigem Metall.
- Verstellmöglichkeit je Wandprofil 10 mm, im Gelenkbeschlag 20 mm.
- Bei Oberfläche Silber Mattglanz, Griffe, Gelenke und Verbindungen in edlem Chrom.
- Gelenkprofil mit Hebe-Senk-Mechanismus.
- Durchgehende Magnetleisten und Dichtprofile, waagerechte Dichtleiste mit Wasserabpralleffekt.
- Mit Bodenschwelle (Höhe 6 mm) ●●, oder ohne Bodenschwelle (bodenfrei) installierbar ●●●, siehe Seite 84-85.
- RAYA erfüllt die Anforderungen der Spritzwasserschutzprüfung nach DIN EN 14428.
- Im Lieferumfang enthalten: Befestigungsmaterial.

**Aufmaß + Montage**

Informationen zu Aufmaß + Montage siehe Seite 78 – 81

Kermi Duschkabinen sind zur Montage auf Duschwanne bzw. Duschplatz bestimmt. Bei anderweitiger Verwendung ist ein gleichwertiger Duschbereich (Gefälle, Abdichtung nach DIN 18534, ...) sicherzustellen.

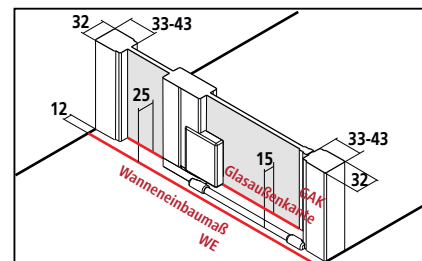



Breitenverstellmaß BV Nische = Wanneneinbaumaß WE  
 Breitenverstellmaß BV Ecke = Wanneneinbaumaß WE - 12 mm



# RA 1GR/L

Serienteil auf Duschwanne und Kermi Duschplatz													Bei Bestellung bitte immer angeben:	
Alle Maßangaben in mm bei lotgerechten Wänden. Schräge waagrecht max. 5 mm, andernfalls Maßanfertigung und Schrägschnitt erforderlich. Verbreiterung durch Stockverbreiterung ZDVS SV1 RA...K Zubehör Seite 476. Höhe 1850 mm (RA 1GR/L ...18..K) gleicher Preis wie 2000 mm.													RA 1GR = Pendeltür / Anschlag rechts RA 1GL = Pendeltür / Anschlag links	
Höhe Duschkabine	Wanneneinbaumaß WE in Nische / mit RA TVD		Glasaußenkante GAK mit RA TWD	Duschwanne Duschplatz	Einstiegsbreite	Breite Festfeld	Artikelnummer Silber Mattglanz = 1 ESG Klar = A	Preis EUR o. MwSt. I/2021	Artikelnummer Silber Hochglanz = V ESG Klar = A	Preis EUR o. MwSt. I/2021	Artikelnummer Silber Mattglanz = 1 ESG Klar mit KermiCLEAN = P	Preis EUR o. MwSt. I/2021	Artikelnummer Silber Hochglanz = V ESG Klar mit KermiCLEAN = P	Preis EUR o. MwSt. I/2021
2000	718-758	730-760	705-735	750	415-435	251-261	RA 1GR/L 07520 1AK	859,-	RA 1GR/L 07520 VAK	961,-	RA 1GR/L 07520 1PK	1021,-	RA 1GR/L 07520 VPK	1123,-
	743-783	755-785	730-760	750	415-435	276-286	RA 1GR/L 07820 1AK		RA 1GR/L 07820 VAK		RA 1GR/L 07820 1PK		RA 1GR/L 07820 VPK	
	768-808	780-810	755-785	800	465-485	251-261	RA 1GR/L 08020 1AK		RA 1GR/L 08020 VAK		RA 1GR/L 08020 1PK		RA 1GR/L 08020 VPK	
	793-833	805-835	780-810	800	465-485	276-286	RA 1GR/L 08320 1AK		RA 1GR/L 08320 VAK		RA 1GR/L 08320 1PK		RA 1GR/L 08320 VPK	
	843-883	855-885	830-860	900	515-535	276-286	RA 1GR/L 08820 1AK		RA 1GR/L 08820 VAK		RA 1GR/L 08820 1PK		RA 1GR/L 08820 VPK	
	868-908	880-910	855-885	900	515-535	301-311	RA 1GR/L 09020 1AK		RA 1GR/L 09020 VAK		RA 1GR/L 09020 1PK		RA 1GR/L 09020 VPK	
	893-933	905-935	880-910	900	515-535	326-336	RA 1GR/L 09320 1AK		RA 1GR/L 09320 VAK		RA 1GR/L 09320 1PK		RA 1GR/L 09320 VPK	
	948-988	960-990	935-965	1000	615-635	281-291	RA 1GR/L 09820 1AK	962,-	RA 1GR/L 09820 VAK	1064,-	RA 1GR/L 09820 1PK	1124,-	RA 1GR/L 09820 VPK	1226,-
	968-1008	980-1010	955-985	1000	615-635	301-311	RA 1GR/L 10020 1AK		RA 1GR/L 10020 VAK		RA 1GR/L 10020 1PK		RA 1GR/L 10020 VPK	
	993-1033	1005-1035	980-1010	1000	615-635	326-336	RA 1GR/L 10320 1AK		RA 1GR/L 10320 VAK		RA 1GR/L 10320 1PK		RA 1GR/L 10320 VPK	
	1068-1108	1080-1110	1055-1085	1100	665-685	351-361	RA 1GR/L 11020 1AK		RA 1GR/L 11020 VAK		RA 1GR/L 11020 1PK		RA 1GR/L 11020 VPK	
	1093-1133	1105-1135	1080-1110	1100	665-685	376-386	RA 1GR/L 11320 1AK		RA 1GR/L 11320 VAK		RA 1GR/L 11320 1PK		RA 1GR/L 11320 VPK	
	1143-1183	1155-1185	1130-1160	1200	665-685	426-436	RA 1GR/L 11820 1AK		RA 1GR/L 11820 VAK		RA 1GR/L 11820 1PK		RA 1GR/L 11820 VPK	
	1168-1208	1180-1210	1155-1185	1200	665-685	451-461	RA 1GR/L 12020 1AK		RA 1GR/L 12020 VAK		RA 1GR/L 12020 1PK		RA 1GR/L 12020 VPK	
	1193-1233	1205-1235	1180-1210	1200	665-685	476-486	RA 1GR/L 12320 1AK		RA 1GR/L 12320 VAK		RA 1GR/L 12320 1PK		RA 1GR/L 12320 VPK	

Maßanfertigung nur nach Maßblatt													Bei Bestellung bitte immer angeben:			
Alle Maßangaben in mm. Breitenverstellmöglichkeit Maßanfertigung in Nische + 30 mm / - 10 mm. Breitenverstellmöglichkeit Maßanfertigung in Ecke + 20 mm / - 10 mm.													RA 1GR = Pendeltür / Anschlag rechts RA 1GL = Pendeltür / Anschlag links		Maß = Wanneneinbaumaß Maß = Glasaußenkante Siehe hierzu auch Seite 80-81.	
Höhe Duschkabine	Wanneneinbaumaß WE max. 1650 bei Höhe bis 2000 max. 1550 bei Höhe 2001-2200	Breite Festfeld	Breite Türflügel	Artikelnummer Silber Mattglanz ESG Klar	Preis EUR o. MwSt. I/2021	Artikelnummer Silber Hochglanz ESG Klar	Preis EUR o. MwSt. I/2021	Artikelnummer Silber Mattglanz ESG Klar mit KermiCLEAN	Preis EUR o. MwSt. I/2021	Artikelnummer Silber Hochglanz ESG Klar mit KermiCLEAN	Preis EUR o. MwSt. I/2021	Bestellangaben				
bis 2000	bis 950	min. 170 / max. 1000	max. 750	RA 1GR/L	962,-	RA 1GR/L	1064,-	RA 1GR/L	1124,-	RA 1GR/L	1226,-	RA 1GR/L				
	951-1250	min. 170 / max. 1000	max. 750	RA 1GR/L	1065,-	RA 1GR/L	1167,-	RA 1GR/L	1227,-	RA 1GR/L	1329,-	+ Höhe Duschkabine				
	1251-1650	min. 170 / max. 1000	max. 750	RA 1GR/L	1216,-	RA 1GR/L	1318,-	RA 1GR/L	1378,-	RA 1GR/L	1480,-	+ Wanneneinbaumaß / Glasaußenkante				
2001-2200	bis 950	min. 170 / max. 1000	max. 750	RA 1GR/L	1115,-	RA 1GR/L	1217,-	RA 1GR/L	1277,-	RA 1GR/L	1379,-	+ Breite Festfeld				
	951-1250	min. 170 / max. 1000	max. 750	RA 1GR/L	1216,-	RA 1GR/L	1318,-	RA 1GR/L	1378,-	RA 1GR/L	1480,-	+ Breite Türflügel				
	1251-1550	min. 170 / max. 1000	max. 750	RA 1GR/L	1368,-	RA 1GR/L	1470,-	RA 1GR/L	1530,-	RA 1GR/L	1632,-	+ Oberfläche + Glas				

	Schrägschnitt	+ EUR 280,- auf Preis Maßanfertigung je Schrägschnitt
	Ausschnitt im Festfeld	+ EUR 280,- auf Preis Maßanfertigung je Ausschnitt
	Sonderkonstruktion	auf Anfrage

Gläser	Aufpreis auf ESG Klar		Aufpreis auf ESG Klar mit KermiCLEAN	
	Code	Preis	Code	Preis
■ ESG Milchglas SR Opaco	U	+ 174,-	Y	+ 174,-
■ ESG Farbglas Grau	L	+ 174,-	M	+ 174,-

Bestellbeispiel:  
**RA 1GR 07520 VYK**  
**V** = Silber Hochglanz  
**Y** = ESG Milchglas SR Opaco mit KermiCLEAN

KermiEXTRA						Preis EUR o. MwSt. I/2021
						Aufpreis auf Preis Serienteil / Maßanfertigung
Griffe	TU1, TU2, PA, GI	<b>213,-</b>	FI, DI, PE, AT1, AT2, LI, XE2	<b>169,-</b>		Seite 746-751
Sandgestrahlte Gläser	Dekor Stripe 2, Stripe 4	<b>192,-</b>	Alle weiteren Kermi Dekore	<b>251,-</b>	Individuelle Dekore auf Anfrage.	Seite 752-765
Spiegelglas	Breite in mm je Artikel	- 550 <b>280,-</b>	551-950 <b>483,-</b>	951-1250 <b>688,-</b>	ab 1251 <b>966,-</b>	Seite 766-769
Oberflächen	auf Silber Hochglanz	<b>356,-</b>				Seite 770-773



**Einbaumöglichkeiten**

**Nische**

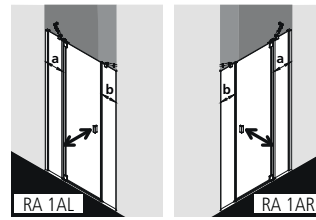

Ecke: RA 1AR/L und RA TWD (Seite 462) / RA TVD (Seite 464) und ZDSS S90 RA120.K (Seite 476)

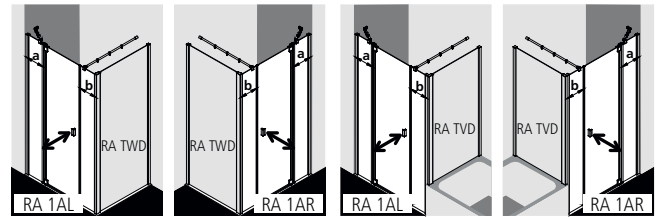

U-Kabine: RA 1AR/L und RA TWD und RA TWD (Seite 462) und ZDSS VSW RA und ZDSS S90 RA120.K (Seite 476) U-Kabine: RA 1AR/L und RA TWD (Seite 462) und RA TVD (Seite 464) und ZDSS VSW RA und ZDSS S90 RA120.K (Seite 476)

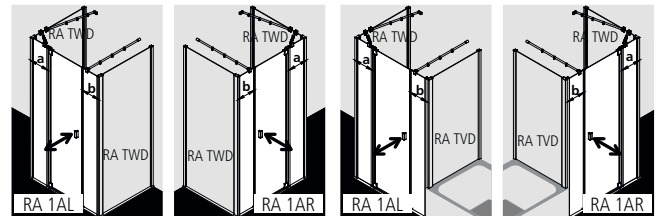

**Produktleistung**

- Zum Einbau in einer Nische und zur Kombination mit RA TWD Seitenwand / RA TVD Seitenwand verkürzt auf Badewanne.
- Teilgerahmte Tür mit einem Glasflügel, nach innen und außen öffnend, mit zwei Festfeldern.
- Inklusive RAYA-Stabilisierungen (innen).
- Verglasung mit 6 mm Einscheiben-Sicherheitsglas nach EN 12150, optional mit Pflegeleicht-Beschichtung KermiCLEAN.
- Profile aus hochwertigem eloxiertem Aluminium, Gelenkbeschläge und Griffe aus hochwertigem Metall.
- Verstellmöglichkeit je Wandprofil 10 mm, im Gelenkbeschlag 20 mm.
- Bei Oberfläche Silber Mattglanz, Griffe, Gelenke und Verbindungen in edlem Chrom.
- Gelenkprofil mit Hebe-Senk-Mechanismus.
- Durchgehende Magnetleisten und Dichtprofile, waagerechte Dichtleiste mit Wasserabpralleffekt.
- Mit Bodenschwelle (Höhe 6 mm) ●●, oder ohne Bodenschwelle (bodenfrei) installierbar ●●●, siehe Seite 84-85.
- RAYA erfüllt die Anforderungen der Spritzwasserschutzprüfung nach DIN EN 14428.
- Im Lieferumfang enthalten: Befestigungsmaterial.

**Aufmaß + Montage**

Informationen zu Aufmaß + Montage siehe Seite 78 – 81

Kermi Duschkabinen sind zur Montage auf Duschwanne bzw. Duschplatz bestimmt. Bei anderweitiger Verwendung ist ein gleichwertiger Duschbereich (Gefälle, Abdichtung nach DIN 18534, ...) sicherzustellen.

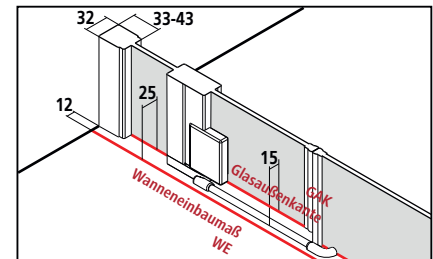

Breitenverstellmaß BV Nische = Wanneneinbaumaß WE  
Breitenverstellmaß BV Ecke = Wanneneinbaumaß WE - 12 mm



# RA 1AR/L

Serienteil auf Duschwanne und Kermi Duschplatz													Bei Bestellung bitte immer angeben:		
Alle Maßangaben in mm bei lotgerechten Wänden. Schräge waagrecht max. 5 mm, andernfalls Maßanfertigung und Schrägschnitt erforderlich. Verbreiterung durch Stockverbreiterung ZD5V SV1 RA...K Zubehör Seite 476. Höhe 1850 mm (RA 1AR/L...18..K) gleicher Preis wie 2000 mm.													RA 1AR = Pendeltür / Anschlag rechts RA 1AL = Pendeltür / Anschlag links		
Höhe Duschkabine	Wanneneinbaumaß WE in Nische / mit RA TVD	mit RA TWD	Glasaußenkante GAK mit RA TWD	Duschwanne Duschplatz	Einstiegsbreite	Breite Festfeld a	Breite Festfeld b	Artikelnummer Silber Mattglanz = 1 ESG Klar = A	Preis EUR o. MwSt. I/2021	Artikelnummer Silber Hochglanz = V ESG Klar = A	Preis EUR o. MwSt. I/2021	Artikelnummer Silber Mattglanz = 1 ESG Klar mit KermiCLEAN = P	Preis EUR o. MwSt. I/2021	Artikelnummer Silber Hochglanz = V ESG Klar mit KermiCLEAN = P	Preis EUR o. MwSt. I/2021
2000	968-1008	980-1010	955-985	1000	465-485	251-261	235-245	RA 1AR/L 10020 1AK	1330,-	RA 1AR/L 10020 VAK	1484,-	RA 1AR/L 10020 1PK	1492,-	RA 1AR/L 10020 VPK	1646,-
	998-1038	1010-1040	985-1015	1000	465-485	251-261	265-275	RA 1AR/L 10320 1AK		RA 1AR/L 10320 VAK		RA 1AR/L 10320 1PK		RA 1AR/L 10320 VPK	
	1068-1108	1080-1110	1055-1085	1100	515-535	251-261	285-295	RA 1AR/L 11020 1AK		RA 1AR/L 11020 VAK		RA 1AR/L 11020 1PK		RA 1AR/L 11020 VPK	
	1168-1208	1180-1210	1155-1185	1200	515-535	301-311	335-345	RA 1AR/L 12020 1AK		RA 1AR/L 12020 VAK		RA 1AR/L 12020 1PK		RA 1AR/L 12020 VPK	
	1198-1238	1210-1240	1185-1215	1200	515-535	301-311	365-375	RA 1AR/L 12320 1AK		RA 1AR/L 12320 VAK		RA 1AR/L 12320 1PK		RA 1AR/L 12320 VPK	
	1268-1308	1280-1310	1255-1285	1300	615-635	301-311	335-345	RA 1AR/L 13020 1AK	1425,-	RA 1AR/L 13020 VAK	1579,-	RA 1AR/L 13020 1PK	1587,-	RA 1AR/L 13020 VPK	1741,-
	1368-1408	1380-1410	1355-1385	1400	665-685	301-311	385-395	RA 1AR/L 14020 1AK		RA 1AR/L 14020 VAK		RA 1AR/L 14020 1PK		RA 1AR/L 14020 VPK	
	1398-1438	1410-1440	1385-1415	1400	665-685	301-311	415-425	RA 1AR/L 14320 1AK		RA 1AR/L 14320 VAK		RA 1AR/L 14320 1PK		RA 1AR/L 14320 VPK	
	1468-1508	1480-1510	1455-1485	1500	665-685	351-361	435-445	RA 1AR/L 15020 1AK	1519,-	RA 1AR/L 15020 VAK	1673,-	RA 1AR/L 15020 1PK	1681,-	RA 1AR/L 15020 VPK	1835,-
	1498-1538	1510-1540	1485-1515	1500	665-685	351-361	465-475	RA 1AR/L 15320 1AK		RA 1AR/L 15320 VAK		RA 1AR/L 15320 1PK		RA 1AR/L 15320 VPK	
1568-1608	1580-1610	1555-1585	1600	665-685	351-361	535-545	RA 1AR/L 16020 1AK		RA 1AR/L 16020 VAK		RA 1AR/L 16020 1PK		RA 1AR/L 16020 VPK		

Maßanfertigung nur nach Maßblatt													Bei Bestellung bitte immer angeben:			
Alle Maßangaben in mm. Breitenverstellmöglichkeit Maßanfertigung in Nische + 30 mm / - 10 mm. Breitenverstellmöglichkeit Maßanfertigung in Ecke + 20 mm / - 10 mm.													RA 1AR = Pendeltür / Anschlag rechts RA 1AL = Pendeltür / Anschlag links		Maß = Wanneneinbaumaß Maß = Glasaußenkante Siehe hierzu auch Seite 80-81.	
Höhe Duschkabine	Wanneneinbaumaß WE max. 2050	Breite Festfeld	Breite Türflügel	Artikelnummer Silber Mattglanz ESG Klar	Preis EUR o. MwSt. I/2021	Artikelnummer Silber Hochglanz ESG Klar	Preis EUR o. MwSt. I/2021	Artikelnummer Silber Mattglanz ESG Klar mit KermiCLEAN	Preis EUR o. MwSt. I/2021	Artikelnummer Silber Hochglanz ESG Klar mit KermiCLEAN	Preis EUR o. MwSt. I/2021	Bestellangaben				
bis 2000	bis 1250	min. 170 / max. 1000	max. 710	RA 1AR/L	1519,-	RA 1AR/L	1673,-	RA 1AR/L	1681,-	RA 1AR/L	1835,-	RA 1AR/L				
	1251-1650	min. 170 / max. 1000	max. 710	RA 1AR/L	1692,-	RA 1AR/L	1846,-	RA 1AR/L	1854,-	RA 1AR/L	2008,-	+ Höhe Duschkabine				
	1651-2050	min. 170 / max. 1000	max. 710	RA 1AR/L	1863,-	RA 1AR/L	2017,-	RA 1AR/L	2025,-	RA 1AR/L	2179,-	+ Wanneneinbaumaß / Glasaußenkante				
	2051-2450	min. 170 / max. 1000	max. 710	RA 1AR/L	2033,-	RA 1AR/L	2187,-	RA 1AR/L	2195,-	RA 1AR/L	2349,-					
2001-2200	2450-2550	min. 170 / max. 1000	max. 710	RA 1AR/L	2204,-	RA 1AR/L	2358,-	RA 1AR/L	2366,-	RA 1AR/L	2520,-					
	bis 1250	min. 170 / max. 1000	max. 710	RA 1AR/L	1827,-	RA 1AR/L	1981,-	RA 1AR/L	1989,-	RA 1AR/L	2143,-	+ Breite Festfeld				
	1251-1650	min. 170 / max. 1000	max. 710	RA 1AR/L	1997,-	RA 1AR/L	2151,-	RA 1AR/L	2159,-	RA 1AR/L	2313,-	+ Breite Türflügel				
	1651-2050	min. 170 / max. 1000	max. 710	RA 1AR/L	2169,-	RA 1AR/L	2323,-	RA 1AR/L	2331,-	RA 1AR/L	2485,-	+ Oberfläche				
	2051-2250	min. 170 / max. 1000	max. 710	RA 1AR/L	2341,-	RA 1AR/L	2495,-	RA 1AR/L	2503,-	RA 1AR/L	2657,-	+ Glas				
	Schrägschnitt + EUR 280,- auf Preis Maßanfertigung je Schrägschnitt															
	Ausschnitt im Festfeld + EUR 280,- auf Preis Maßanfertigung je Ausschnitt															
	Sonderkonstruktion auf Anfrage															

Gläser	Aufpreis auf ESG Klar		Aufpreis auf ESG Klar mit KermiCLEAN	
	Code	Preis	Code	Preis
■ ESG Milchglas SR Opaco	U	+ 174,-	Y	+ 174,-
■ ESG Farbglas Grau	L	+ 174,-	M	+ 174,-

Bestellbeispiel:  
**RA 1AR 10020 VYK**  
**V** = Silber Hochglanz  
**Y** = ESG Milchglas SR Opaco mit KermiCLEAN

KermiEXTRA						Preis EUR o. MwSt. I/2021
						Aufpreis auf Preis Serienteil / Maßanfertigung
Griffe	TU1, TU2, PA, GI	<b>213,-</b>	FI, DI, PE, AT1, AT2, LI, XE2	<b>169,-</b>		Seite 746-751
Sandgestrahlte Gläser	Dekor Stripe 2, Stripe 4	<b>192,-</b>	Alle weiteren Kermi Dekore	<b>251,-</b>	Individuelle Dekore auf Anfrage.	Seite 752-765
Spiegelglas	Breite in mm je Artikel	- 550	<b>280,-</b>	551-950	<b>483,-</b>	951-1250 <b>688,-</b> ab 1251 <b>966,-</b>
Oberflächen	auf Silber Hochglanz	<b>356,-</b>				Seite 770-773



## Einbaumöglichkeiten

### Nische



### Ecke: RA PTD und RA TWD (Seite 462) / RA TVD (Seite 464)

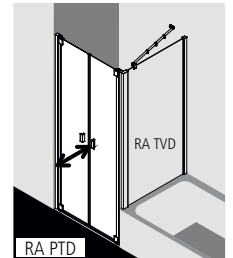
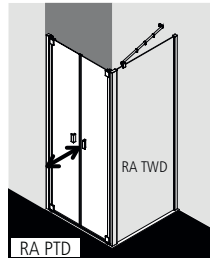

RA PTD größer 1400 mm (Wanneneinbaumaß) nicht möglich

### U-Kabine: RA PTD und RA TWD und RA TVD (Seite 462) / RA TWD und RA TVD (Seite 464)

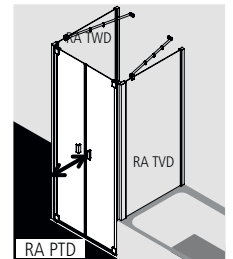
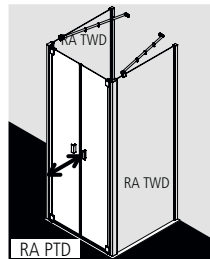

RA PTD größer 1000 mm (Wanneneinbaumaß) nicht möglich

## Produktleistung

- Zum Einbau in einer Nische und zur Kombination mit RA TWD Seitenwand / RA TVD Seitenwand verkürzt auf Badewanne.
- Teilgerahmte Tür mit zwei Glasflügeln, nach innen und außen öffnend.
- Verglasung mit 6 mm Einscheiben-Sicherheitsglas nach EN 12150, optional mit Pflegeleicht-Beschichtung KermiCLEAN.
- Profile aus hochwertigem eloxiertem Aluminium, Gelenkbeschläge und Griffe aus hochwertigem Metall.
- Verstellmöglichkeit je Wandprofil 10 mm, je Gelenkbeschlag 20 mm.
- Bei Oberfläche Silber Mattglanz, Griffe, Gelenke und Verbindungen in edlem Chrom.
- Gelenkprofil mit Hebe-Senk-Mechanismus.
- Durchgehende Magnetleisten und Dichtprofile, waagerechte Dichtleiste mit Wasserabpralleffekt.
- Mit Bodenschwelle (Höhe 6 mm) ●●, oder ohne Bodenschwelle (bodenfrei) installierbar ●●●, siehe Seite 84-85.
- RAYA erfüllt die Anforderungen der Spritzwasserschutzprüfung nach DIN EN 14428.
- Im Lieferumfang enthalten: Befestigungsmaterial.

## Aufmaß + Montage

Informationen zu Aufmaß + Montage siehe Seite 78 – 81

Kermi Duschkabinen sind zur Montage auf Duschwanne bzw. Duschplatz bestimmt. Bei anderweitiger Verwendung ist ein gleichwertiger Duschbereich (Gefälle, Abdichtung nach DIN 18534, ...) sicherzustellen.

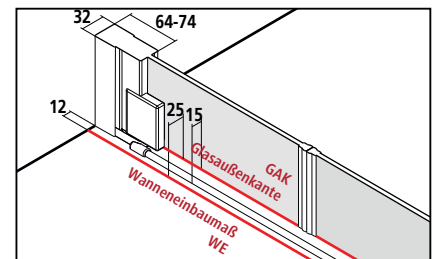

Breitenverstellmaß BV Nische = Wanneneinbaumaß WE  
Breitenverstellmaß BV Ecke = Wanneneinbaumaß WE - 12 mm





# RA PTD

Serienteil auf Duschwanne und Kermi Duschplatz															
Höhe Duschkabine		Wanneneinbaumaß WE		Glasaußenkante GAK		Duschwanne Duschplatz	Einstiegsbreite	Artikelnummer Silber Mattglanz = 1 ESG Klar = A	Preis EUR o. MwSt. I/2021	Artikelnummer Silber Hochglanz = V ESG Klar = A	Preis EUR o. MwSt. I/2021	Artikelnummer Silber Mattglanz = 1 ESG Klar mit KermiCLEAN = P	Preis EUR o. MwSt. I/2021	Artikelnummer Silber Hochglanz = V ESG Klar mit KermiCLEAN = P	Preis EUR o. MwSt. I/2021
		in Nische / mit RA TVD	mit RA TWD	mit RA TWD											
2000	708-768	720-770	695-745		750	580-620	RA PTD 07520 1AK	859,-	RA PTD 07520 VAK	961,-	RA PTD 07520 1PK	1021,-	RA PTD 07520 VPK	1123,-	
	743-803	755-805	730-780		750	615-655	RA PTD 07820 1AK		RA PTD 07820 VAK		RA PTD 07820 1PK		RA PTD 07820 VPK		
	758-818	770-820	745-795		800	630-670	RA PTD 08020 1AK		RA PTD 08020 VAK		RA PTD 08020 1PK		RA PTD 08020 VPK		
	793-853	805-855	780-830		800	665-705	RA PTD 08320 1AK		RA PTD 08320 VAK		RA PTD 08320 1PK		RA PTD 08320 VPK		
	858-918	870-920	845-895		900	730-770	RA PTD 09020 1AK		RA PTD 09020 VAK		RA PTD 09020 1PK		RA PTD 09020 VPK		
	893-953	905-955	880-930		900	765-805	RA PTD 09320 1AK		RA PTD 09320 VAK		RA PTD 09320 1PK		RA PTD 09320 VPK		
	958-1018	970-1020	945-995		1000	830-870	RA PTD 10020 1AK	962,-	RA PTD 10020 VAK	1064,-	RA PTD 10020 1PK	1124,-	RA PTD 10020 VPK	1226,-	
	993-1053	1005-1055	980-1030		1000	865-905	RA PTD 10320 1AK		RA PTD 10320 VAK		RA PTD 10320 1PK		RA PTD 10320 VPK		
	1058-1118	1070-1120	1045-1095		1100	930-970	RA PTD 11020 1AK		RA PTD 11020 VAK		RA PTD 11020 1PK		RA PTD 11020 VPK		
	1093-1153	1105-1155	1080-1130		1100	965-1005	RA PTD 11320 1AK		RA PTD 11320 VAK		RA PTD 11320 1PK		RA PTD 11320 VPK		
	1158-1218	1170-1220	1145-1195		1200	1030-1070	RA PTD 12020 1AK		RA PTD 12020 VAK		RA PTD 12020 1PK		RA PTD 12020 VPK		
1193-1253	1205-1255	1180-1230		1200	1065-1105	RA PTD 12320 1AK		RA PTD 12320 VAK		RA PTD 12320 1PK		RA PTD 12320 VPK			

Maßanfertigung nur nach Maßblatt											Bei Bestellung bitte immer angeben:			
Höhe Duschkabine		Wanneneinbaumaß WE max. 1850		Breite je Türflügel (in Nische) in Ecke max. 700 in U-Kabine max. 500		Artikelnummer Silber Mattglanz ESG Klar	Preis EUR o. MwSt. I/2021	Artikelnummer Silber Hochglanz ESG Klar	Preis EUR o. MwSt. I/2021	Artikelnummer Silber Mattglanz ESG Klar mit KermiCLEAN	Preis EUR o. MwSt. I/2021	Artikelnummer Silber Hochglanz ESG Klar mit KermiCLEAN	Preis EUR o. MwSt. I/2021	Bestellangaben
bis 2000	bis 950	max. 1010		RA PTD	962,-	RA PTD	1064,-	RA PTD	1124,-	RA PTD	1226,-	RA PTD	RA PTD	
	951-1250	max. 1010		RA PTD	1065,-	RA PTD	1167,-	RA PTD	1227,-	RA PTD	1329,-	RA PTD	+ Höhe Duschkabine	
	1251-1650	max. 1010		RA PTD	1216,-	RA PTD	1318,-	RA PTD	1378,-	RA PTD	1480,-	RA PTD	+ Wanneneinbaumaß /	
	1651-1850	max. 1010		RA PTD	1318,-	RA PTD	1420,-	RA PTD	1480,-	RA PTD	1582,-	RA PTD	Glasaußenkante	
2001-2200	bis 950	max. 1010		RA PTD	1115,-	RA PTD	1217,-	RA PTD	1277,-	RA PTD	1379,-	RA PTD	+ Breite Türflügel	
	951-1250	max. 1010		RA PTD	1216,-	RA PTD	1318,-	RA PTD	1378,-	RA PTD	1480,-	RA PTD	+ Oberfläche	
	1251-1650	max. 1010		RA PTD	1368,-	RA PTD	1470,-	RA PTD	1530,-	RA PTD	1632,-	RA PTD	+ Glas	
	1651-1850	max. 1010		RA PTD	1471,-	RA PTD	1573,-	RA PTD	1633,-	RA PTD	1735,-	RA PTD		

	Schrägschnitt	+ EUR 280,- auf Preis Maßanfertigung je Schrägschnitt vorbehaltlich der technischen Machbarkeit
	Sonderkonstruktion	auf Anfrage

Gläser	Aufpreis auf ESG Klar		Aufpreis auf ESG Klar mit KermiCLEAN	
	Code	Preis	Code	Preis
■ Weitere Gläser über KermiEXTRA.				
■ ESG Milchglas SR Opaco	U	+ 174,-	Y	+ 174,-
■ ESG Farbglas Grau	L	+ 174,-	M	+ 174,-
■ ESG Klar Dekor Stripe 3*	B	+ 251,-	D	+ 251,-
■ ESG Klar Dekor Stripe 4*	O	+ 192,-	Q	+ 192,-

\*Stammdaten verfügbar ab 01.04.2021

Bestellbeispiel:  
**RA PTD 07520 VYK**  
**V** = Silber Hochglanz  
**Y** = ESG Milchglas SR Opaco mit KermiCLEAN

KermiEXTRA		Preis EUR o. MwSt. I/2021		Aufpreis auf Preis Serienteil / Maßanfertigung	
Griffe (1 kompletter Griff innen und außen)	TU1, TU2, PA, GI	<b>213,-</b>	FI, DI, PE, AT1, AT2, LI, XE2	<b>169,-</b>	Seite 746-751
Sandgestrahlte Gläser	Dekor Stripe 2, Stripe 4	<b>192,-</b>	Alle weiteren Kermi Dekore	<b>251,-</b>	Individuelle Dekore auf Anfrage. Seite 752-765
Spiegelglas	Breite in mm je Artikel	- 550 <b>280,-</b>	551-950 <b>483,-</b>	951-1250 <b>688,-</b>	ab 1251 <b>966,-</b> Seite 766-769
Oberflächen	auf Silber Hochglanz	<b>356,-</b>			Seite 770-773



**Einbaumöglichkeiten**

**Nische**

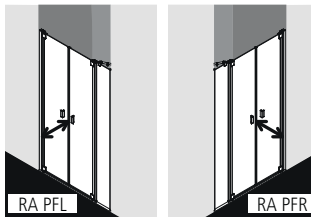

Ecke: RA PFR/L und RA TWD (Seite 462) / RA TVD (Seite 464) und ZDSS VSW RA (Seite 476)

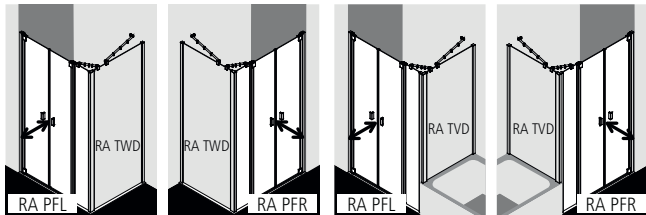

RA PFR/L Breite Pendeltür max. 1400 mm.

U-Kabine: RA PFR/L und RA TWD und RA TWD (Seite 462) und ZDSS VSW RA (Seite 476)

U-Kabine: RA PFR/L und RA TWD (Seite 462) und RA TVD (Seite 464) und ZDSS VSW RA (Seite 476)

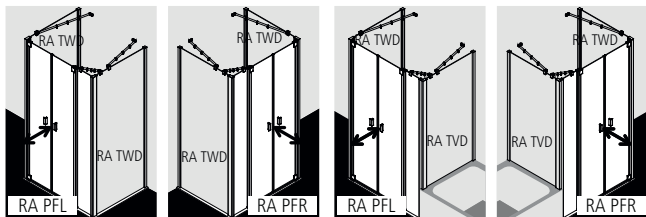

RA PFR/L Breite Pendeltür max. 1000 mm.

**Produktleistung**

- Zum Einbau in einer Nische und zur Kombination mit RA TWD Seitenwand / RA TVD Seitenwand verkürzt auf Badewanne.
- Teilgerahmte Tür mit zwei Glasflügeln, nach innen und außen öffnend, mit einem Festfeld.
- Inklusive RAYA-Stabilisierung (innen).
- Verglasung mit 6 mm Einscheiben-Sicherheitsglas nach EN 12150, optional mit Pflegeleicht-Beschichtung KermiCLEAN.
- Profile aus hochwertigem eloxiertem Aluminium, Gelenkbeschläge und Griffe aus hochwertigem Metall.
- Verstellmöglichkeit je Wandprofil 10 mm, je Gelenkbeschlag 20 mm.
- Bei Oberfläche Silber Mattglanz, Griffe, Gelenke und Verbindungen in edlem Chrom.
- Gelenkprofil mit Hebe-Senk-Mechanismus.
- Durchgehende Magnetleisten und Dichtprofile, waagerechte Dichtleiste mit Wasserabpralleffekt.
- Mit Bodenschwelle (Höhe 6 mm) ●●, oder ohne Bodenschwelle (bodenfrei) installierbar ●●●, siehe Seite 84-85.
- RAYA erfüllt die Anforderungen der Spritzwasserschutzprüfung nach DIN EN 14428.
- Im Lieferumfang enthalten: Befestigungsmaterial.

**Aufmaß + Montage**

**Informationen zu Aufmaß + Montage siehe Seite 78 – 81**

Kermi Duschkabinen sind zur Montage auf Duschwanne bzw. Duschplatz bestimmt. Bei anderweitiger Verwendung ist ein gleichwertiger Duschbereich (Gefälle, Abdichtung nach DIN 18534, ...) sicherzustellen.

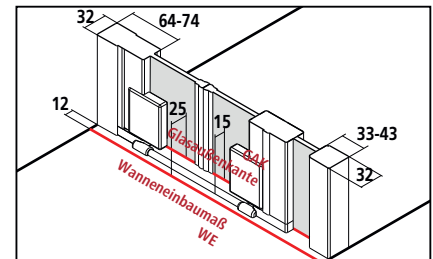

Breitenverstellmaß BV Nische = Wanneneinbaumaß WE  
 Breitenverstellmaß BV Ecke = Wanneneinbaumaß WE - 12 mm



# RA PFR/L

Serienteil auf Duschwanne und Kermi Duschplatz														
Bei Bestellung bitte immer angeben: RA PFR = Anschlag rechts RA PFL = Anschlag links														
Alle Maßangaben in mm bei lotgerechten Wänden. Schräge waagrecht max. 5 mm, andernfalls Maßanfertigung und Schrägschnitt erforderlich. Verbreiterung durch Stockverbreiterung ZDSV SV1 RA...K Zubehör Seite 476. Höhe 1850 mm (RA PFR/L ...18..K) gleicher Preis wie 2000 mm.														
Höhe Duschkabine	Wanneneinbaumaß WE in Nische / mit RA TVD		Glasaußenkante GAK mit RA TVD	Duschwanne Duschplatz	Einstiegsbreite	Breite Festfeld	Artikelnummer Silber Mattglanz = 1 ESG Klar = A	Preis EUR o. MwSt. I/2021	Artikelnummer Silber Hochglanz = V ESG Klar = A	Preis EUR o. MwSt. I/2021	Artikelnummer Silber Mattglanz = 1 ESG Klar mit KermiCLEAN = P	Preis EUR o. MwSt. I/2021	Artikelnummer Silber Hochglanz = V ESG Klar mit KermiCLEAN = P	Preis EUR o. MwSt. I/2021
2000	1158-1218	1170-1220	1145-1195	1200	730-770	347-357	RA PFR/L 12020 1AK	1432,-	RA PFR/L 12020 VAK	1586,-	RA PFR/L 12020 1PK	1594,-	RA PFR/L 12020 VPK	1748,-
	1198-1258	1210-1260	1185-1235	1200	730-770	387-397	RA PFR/L 12320 1AK		RA PFR/L 12320 VAK		RA PFR/L 12320 1PK		RA PFR/L 12320 VPK	
	1258-1318	1270-1320	1245-1295	1300	830-870	347-357	RA PFR/L 13020 1AK		RA PFR/L 13020 VAK		RA PFR/L 13020 1PK		RA PFR/L 13020 VPK	
	1358-1418	1370-1420	1345-1395	1400	830-870	447-457	RA PFR/L 14020 1AK		RA PFR/L 14020 VAK		RA PFR/L 14020 1PK		RA PFR/L 14020 VPK	
	1398-1458	1410-1460	1385-1435	1400	830-870	487-497	RA PFR/L 14320 1AK		RA PFR/L 14320 VAK		RA PFR/L 14320 1PK		RA PFR/L 14320 VPK	
	1458-1518	1470-1520	1445-1495	1500	930-970	447-457	RA PFR/L 15020 1AK	1527,-	RA PFR/L 15020 VAK	1681,-	RA PFR/L 15020 1PK	1689,-	RA PFR/L 15020 VPK	1843,-
	1498-1558	1510-1560	1485-1535	1500	930-970	487-497	RA PFR/L 15320 1AK		RA PFR/L 15320 VAK		RA PFR/L 15320 1PK		RA PFR/L 15320 VPK	
	1558-1618	1570-1620	1545-1595	1600	930-970	547-557	RA PFR/L 16020 1AK		RA PFR/L 16020 VAK		RA PFR/L 16020 1PK		RA PFR/L 16020 VPK	
	1658-1718	1670-1720	1645-1695	1700	1030-1070	547-557	RA PFR/L 17020 1AK	1621,-	RA PFR/L 17020 VAK	1775,-	RA PFR/L 17020 1PK	1783,-	RA PFR/L 17020 VPK	1937,-
	1758-1818	1770-1820	1745-1795	1800	1030-1070	647-657	RA PFR/L 18020 1AK		RA PFR/L 18020 VAK		RA PFR/L 18020 1PK		RA PFR/L 18020 VPK	
1798-1858	1810-1860	1785-1835	1800	1230-1270	487-497	RA PFR/L 18320 1AK		RA PFR/L 18320 VAK		RA PFR/L 18320 1PK		RA PFR/L 18320 VPK		

Maßanfertigung nur nach Maßblatt														
Bei Bestellung bitte immer angeben: RA PFR = Anschlag rechts RA PFL = Anschlag links Maß = Wanneneinbaumaß Maß = Glasaußenkante Siehe hierzu auch Seite 80-81.														
Alle Maßangaben in mm. Breitenverstellmöglichkeit Maßanfertigung in Nische + 40 mm / - 20 mm. Breitenverstellmöglichkeit Maßanfertigung in Ecke + 40 mm / - 10 mm.														
Höhe Duschkabine	Wanneneinbaumaß WE max. 1850	Breite Festfeld	Breite je Türflügel in Nische Ecke max. 700 U-Kabine max. 500	Breite Pendeltür in Nische	Artikelnummer Silber Mattglanz ESG Klar	Preis EUR o. MwSt. I/2021	Artikelnummer Silber Hochglanz ESG Klar	Preis EUR o. MwSt. I/2021	Artikelnummer Silber Mattglanz ESG Klar mit KermiCLEAN	Preis EUR o. MwSt. I/2021	Artikelnummer Silber Hochglanz ESG Klar mit KermiCLEAN	Preis EUR o. MwSt. I/2021	Bestellangaben	
bis 2000	bis 1450	min 170 / max. 1000	max. 710	max. 1420	RA PFR/L 1621,-	1621,-	RA PFR/L 1775,-	1775,-	RA PFR/L 1783,-	1783,-	RA PFR/L 1937,-	1937,-	RA PFR/L	
	1451-1650	min 170 / max. 1000	max. 710	max. 1420	RA PFR/L 1795,-	1795,-	RA PFR/L 1949,-	1949,-	RA PFR/L 1957,-	1957,-	RA PFR/L 2111,-	2111,-	+ Höhe Duschkabine	
	1651-1850	min 170 / max. 1000	max. 710	max. 1420	RA PFR/L 1966,-	1966,-	RA PFR/L 2120,-	2120,-	RA PFR/L 2128,-	2128,-	RA PFR/L 2282,-	2282,-	+ Wanneneinbaumaß / Glasaußenkante	
2001-2200	bis 1450	min 170 / max. 1000	max. 710	max. 1420	RA PFR/L 1928,-	1928,-	RA PFR/L 2082,-	2082,-	RA PFR/L 2090,-	2090,-	RA PFR/L 2244,-	2244,-	+ Breite Festfeld	
	1451-1650	min 170 / max. 1000	max. 710	max. 1420	RA PFR/L 2101,-	2101,-	RA PFR/L 2255,-	2255,-	RA PFR/L 2263,-	2263,-	RA PFR/L 2417,-	2417,-	+ Breite Türflügel	
	1651-1850	min 170 / max. 1000	max. 710	max. 1420	RA PFR/L 2272,-	2272,-	RA PFR/L 2426,-	2426,-	RA PFR/L 2434,-	2434,-	RA PFR/L 2588,-	2588,-	+ Oberfläche + Glas	

	Schrägschnitt im Festfeld	+ EUR 280,- auf Preis Maßanfertigung je Schrägschnitt
	Ausschnitt im Festfeld	+ EUR 280,- auf Preis Maßanfertigung je Ausschnitt
	Sonderkonstruktion	auf Anfrage

Gläser	Aufpreis auf ESG Klar		Aufpreis auf ESG Klar mit KermiCLEAN	
	Code	Preis	Code	Preis
■ ESG Milchglas SR Opaco	U	+ 174,-	Y	+ 174,-
■ ESG Farbglass Grau	L	+ 174,-	M	+ 174,-

Bestellbeispiel:  
 RA PFR 12020 VYK  
 V = Silber Hochglanz  
 Y = ESG Milchglas SR Opaco mit KermiCLEAN

KermiEXTRA		Preis EUR o. MwSt. I/2021	
		Aufpreis auf Preis Serienteil / Maßanfertigung	
Griffe (1 kompletter Griff innen und außen) TU1, TU2, PA, GI	<b>213,-</b>	FI, DI, PE, AT1, AT2, LI, XE2	<b>169,-</b> Seite 746-751
Sandgestrahlte Gläser	Dekor Stripe 2, Stripe 4 <b>192,-</b>	Alle weiteren Kermi Dekore	<b>251,-</b> Individuelle Dekore auf Anfrage. Seite 752-765
Spiegelglas	Breite in mm je Artikel	- 550 <b>280,-</b> 551-950 <b>483,-</b> 951-1250 <b>688,-</b> ab 1251 <b>966,-</b>	Seite 766-769
Oberflächen	auf Silber Hochglanz	<b>356,-</b>	Seite 770-773



**Einbaumöglichkeiten**

**Nische**

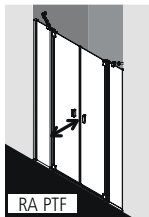

Ecke: RA PTF und RA TWD (Seite 462) / RA TVD (Seite 464) und ZDSS VSW RA (Seite 476)

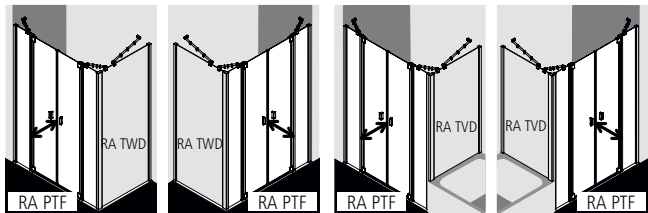

U-Kabine: RA PTF und RA TWD und RA TWD (Seite 462) und 2x ZDSS VSW RA (Seite 476)

U-Kabine: RA PTF und RA TWD (Seite 462) und RA TVD (Seite 464) und 2x ZDSS VSW RA (Seite 476)

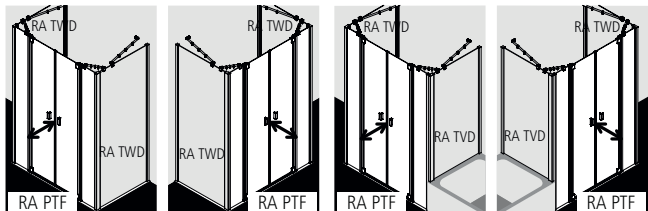

**Produktleistung**

- Zum Einbau in einer Nische und zur Kombination mit RA TWD Seitenwand / RA TVD Seitenwand verkürzt auf Badewanne.
- Teilgerahmte Tür mit zwei Glasflügeln, nach innen und außen öffnend, mit zwei Festfeldern.
- Inklusive zwei RAYA-Stabilisierungen (innen).
- Verglasung mit 6 mm Einscheiben-Sicherheitsglas nach EN 12150, optional mit Pflegeleicht-Beschichtung KermiCLEAN.
- Profile aus hochwertigem eloxiertem Aluminium, Gelenkbeschläge und Griffe aus hochwertigem Metall.
- Verstellmöglichkeit je Wandprofil 10 mm, je Gelenkbeschlag 20 mm.
- Bei Oberfläche Silber Mattglanz, Griffe, Gelenke und Verbindungen in edlem Chrom.
- Gelenkprofil mit Hebe-Senk-Mechanismus.
- Durchgehende Magnetleisten und Dichtprofile, waagerechte Dichtleiste mit Wasserabpralleffekt.
- Mit Bodenschwelle (Höhe 6 mm) ●●, oder ohne Bodenschwelle (bodenfrei) installierbar ●●●, siehe Seite 84-85.
- RAYA erfüllt die Anforderungen der Spritzwasserschutzprüfung nach DIN EN 14428.
- Im Lieferumfang enthalten: Befestigungsmaterial.

**Aufmaß + Montage**

Informationen zu Aufmaß + Montage siehe Seite 78 – 81

Kermi Duschkabinen sind zur Montage auf Duschwanne bzw. Duschplatz bestimmt. Bei anderweitiger Verwendung ist ein gleichwertiger Duschbereich (Gefälle, Abdichtung nach DIN 18534, ...) sicherzustellen.

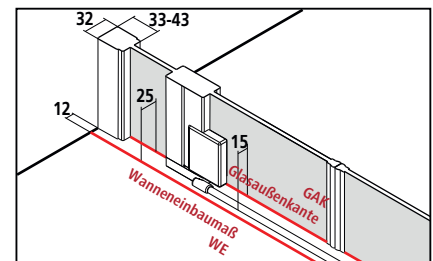

Breitenverstellmaß BV Nische = Wanneneinbaumaß WE  
Breitenverstellmaß BV Ecke = Wanneneinbaumaß WE - 12 mm



# RA PTF

Serienteil auf Duschwanne und Kermi Duschplatz														
Alle Maßangaben in mm bei lotgerechten Wänden. Schräge waagrecht max. 5 mm, andernfalls Maßanfertigung und Schrägschnitt erforderlich. Verbreiterung durch Stockverbreiterung ZDSV SV1 RA...K Zubehör Seite 476. Höhe 1850 mm (RA PTF ...18..K) gleicher Preis wie 2000 mm.														
Höhe Duschkabine	Wanneneinbaumaß WE in Nische / mit RA TVD		Glasaußenkante GAK mit RA TVD	Duschwanne Duschplatz	Einstiegsbreite	Breite Festfeld	Artikelnummer Silber Mattglanz = 1 ESG Klar = A	Preis EUR o. MwSt. I/2021	Artikelnummer Silber Hochglanz = V ESG Klar = A	Preis EUR o. MwSt. I/2021	Artikelnummer Silber Mattglanz = 1 ESG Klar mit KermiCLEAN = P	Preis EUR o. MwSt. I/2021	Artikelnummer Silber Hochglanz = V ESG Klar mit KermiCLEAN = P	Preis EUR o. MwSt. I/2021
2000	1158-1218	1170-1220	1145-1195	1200	630-670	247-257	RA PTF 12020 1AK	1536,-	RA PTF 12020 VAK	1737,-	RA PTF 12020 1PK	1698,-	RA PTF 12020 VPK	1899,-
	1198-1258	1210-1260	1185-1235	1200	630-670	267-277	RA PTF 12320 1AK		RA PTF 12320 VAK		RA PTF 12320 1PK		RA PTF 12320 VPK	
	1258-1318	1270-1320	1245-1295	1300	730-770	247-257	RA PTF 13020 1AK		RA PTF 13020 VAK		RA PTF 13020 1PK		RA PTF 13020 VPK	
	1358-1418	1370-1420	1345-1395	1400	730-770	297-307	RA PTF 14020 1AK		RA PTF 14020 VAK		RA PTF 14020 1PK		RA PTF 14020 VPK	
	1398-1458	1410-1460	1385-1435	1400	730-770	317-327	RA PTF 14320 1AK		RA PTF 14320 VAK		RA PTF 14320 1PK		RA PTF 14320 VPK	
	1458-1518	1470-1520	1445-1495	1500	830-870	297-307	RA PTF 15020 1AK	1631,-	RA PTF 15020 VAK	1832,-	RA PTF 15020 1PK	1793,-	RA PTF 15020 VPK	1994,-
	1498-1558	1510-1560	1485-1535	1500	830-870	317-327	RA PTF 15320 1AK		RA PTF 15320 VAK		RA PTF 15320 1PK		RA PTF 15320 VPK	
	1558-1618	1570-1620	1545-1595	1600	830-870	347-357	RA PTF 16020 1AK		RA PTF 16020 VAK		RA PTF 16020 1PK		RA PTF 16020 VPK	
	1658-1718	1670-1720	1645-1695	1700	930-970	347-357	RA PTF 17020 1AK	1725,-	RA PTF 17020 VAK	1926,-	RA PTF 17020 1PK	1887,-	RA PTF 17020 VPK	2088,-
	1758-1818	1770-1820	1745-1795	1800	1030-1070	347-357	RA PTF 18020 1AK		RA PTF 18020 VAK		RA PTF 18020 1PK		RA PTF 18020 VPK	
1798-1858	1810-1860	1785-1835	1800	1030-1070	367-377	RA PTF 18320 1AK		RA PTF 18320 VAK		RA PTF 18320 1PK		RA PTF 18320 VPK		

Maßanfertigung nur nach Maßblatt										Bei Bestellung bitte immer angeben:			
Alle Maßangaben in mm. Breitenverstellmöglichkeit Maßanfertigung in Nische + 40 mm / - 20 mm. Breitenverstellmöglichkeit Maßanfertigung in Ecke + 40 mm / - 10 mm.										Maß = Wanneneinbaumaß Maß = Glasaußenkante Siehe hierzu auch Seite 80-81.			
Höhe Duschkabine	Wanneneinbaumaß WE max. 2050	Breite Festfeld	Breite je Türflügel	Breite Pendeltür	Artikelnummer Silber Mattglanz ESG Klar	Preis EUR o. MwSt. I/2021	Artikelnummer Silber Hochglanz ESG Klar	Preis EUR o. MwSt. I/2021	Artikelnummer Silber Mattglanz ESG Klar mit KermiCLEAN	Preis EUR o. MwSt. I/2021	Artikelnummer Silber Hochglanz ESG Klar mit KermiCLEAN	Preis EUR o. MwSt. I/2021	Bestellangaben
bis 2000	bis 1450	min 170 / max. 1000	max. 710	max. 1420	RA PTF	1725,-	RA PTF	1926,-	RA PTF	1887,-	RA PTF	2088,-	RA PTF
	1451-1650	min 170 / max. 1000	max. 710	max. 1420	RA PTF	1899,-	RA PTF	2100,-	RA PTF	2061,-	RA PTF	2262,-	+ Höhe Duschkabine
	1651-2050	min 170 / max. 1000	max. 710	max. 1420	RA PTF	2070,-	RA PTF	2271,-	RA PTF	2232,-	RA PTF	2433,-	+ Wanneneinbaumaß / Glasaußenkante
2001-2200	bis 1450	min 170 / max. 1000	max. 710	max. 1420	RA PTF	2031,-	RA PTF	2232,-	RA PTF	2193,-	RA PTF	2394,-	+ Breite Festfeld
	1451-1650	min 170 / max. 1000	max. 710	max. 1420	RA PTF	2206,-	RA PTF	2407,-	RA PTF	2368,-	RA PTF	2569,-	+ Breite Türflügel
	1651-2050	min 170 / max. 1000	max. 710	max. 1420	RA PTF	2378,-	RA PTF	2579,-	RA PTF	2540,-	RA PTF	2741,-	+ Oberfläche + Glas

	Schrägschnitt im Festfeld	+ EUR 280,- auf Preis Maßanfertigung je Schrägschnitt
	Ausschnitt im Festfeld	+ EUR 280,- auf Preis Maßanfertigung je Ausschnitt
	Sonderkonstruktion	auf Anfrage

Gläser	Aufpreis auf ESG Klar		Aufpreis auf ESG Klar mit KermiCLEAN	
	Code	Preis	Code	Preis
■ ESG Milchglas SR Opaco	U	+ 174,-	Y	+ 174,-
■ ESG Farbglas Grau	L	+ 174,-	M	+ 174,-

Bestellbeispiel:  
**RA PTF 12020 VYK**  
**V** = Silber Hochglanz  
**Y** = ESG Milchglas SR Opaco mit KermiCLEAN

KermiEXTRA		Preis EUR o. MwSt. I/2021		Aufpreis auf Preis Serienteil / Maßanfertigung	
Griffe (1 kompletter Griff innen und außen)	TU1, TU2, PA, GI	<b>213,-</b>	FI, DI, PE, AT1, AT2, LI, XE2	<b>169,-</b>	Seite 746-751
Sandgestrahlte Gläser	Dekor Stripe 2, Stripe 4	<b>192,-</b>	Alle weiteren Kermi Dekore	<b>251,-</b>	Individuelle Dekore auf Anfrage. Seite 752-765
Spiegelglas	Breite in mm je Artikel	- 550 <b>280,-</b>	551-950 <b>483,-</b>	951-1250 <b>688,-</b>	ab 1251 <b>966,-</b> Seite 766-769
Oberflächen	auf Silber Hochglanz	<b>356,-</b>			Seite 770-773

**Pendeltür 1-flügelig**



**Einbaumöglichkeiten**

Ecke: RA 1KR/L und RA TOR/L (Seite 458) / RA TBR/L (Seite 460)

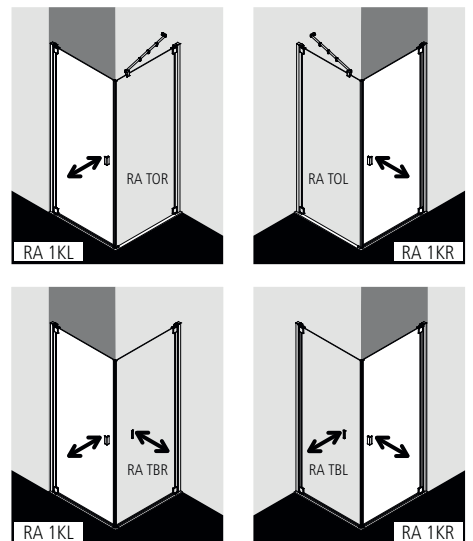

**Produktleistung**

- Zur Kombination verschlusseitig mit RA TOR/L Seitenwand / RA TBR/L Seitenwand beweglich.
- Teilgerahmte Tür mit einem Glasflügel, nach innen und außen öffnend.
- Verglasung mit 6 mm Einscheiben-Sicherheitsglas nach EN 12150, optional mit Pflegeleicht-Beschichtung KermiCLEAN.
- Profile aus hochwertigem eloxiertem Aluminium, Gelenkbeschläge und Griffe aus hochwertigem Metall.
- Verstellmöglichkeit im Wandprofil 10 mm, im Gelenkbeschlag 20 mm.
- Bei Oberfläche Silber Mattglanz, Griffe, Gelenke und Verbindungen in edlem Chrom.
- Gelenkprofil mit Hebe-Senk-Mechanismus.
- Durchgehende Magnetleiste und Dichtprofile, waagerechte Dichtleiste mit Wasserabpralleffekt.
- Mit Bodenschwelle (Höhe 6 mm) ●●, oder ohne Bodenschwelle (bodenfrei) installierbar ●●●, siehe Seite 84-85.
- RAYA erfüllt die Anforderungen der Spritzwasserschutzprüfung nach DIN EN 14428.
- Im Lieferumfang enthalten: Befestigungsmaterial.

**Aufmaß + Montage**

Informationen zu Aufmaß + Montage siehe Seite 78 – 81

Kermi Duschkabinen sind zur Montage auf Duschwanne bzw. Duschplatz bestimmt. Bei anderweitiger Verwendung ist ein gleichwertiger Duschbereich (Gefälle, Abdichtung nach DIN 18534, ...) sicherzustellen.

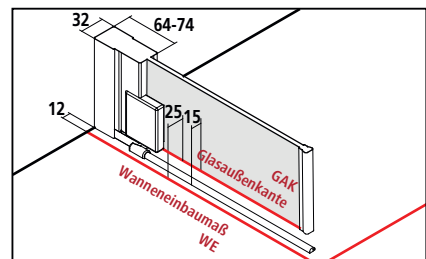

Breitenverstellmaß BV = Wanneneinbaumaß WE - 10 mm



# RA 1KR/L

Serienteil auf Duschwanne und Kermi Duschplatz		Bei Bestellung bitte immer angeben: RA 1KR = Pendeltür / Anschlag rechts RA 1KL = Pendeltür / Anschlag links										
Alle Maßangaben in mm bei lotgerechten Wänden. Schräge waagrecht max. 5 mm, andernfalls Maßanfertigung und Schrägschnitt erforderlich. Verbreiterung durch Stockverbreiterung ZDSV SV1 RA....K Zubehör Seite 476. Höhe 1850 mm (RA 1KR/L ...18..K) gleicher Preis wie 2000 mm.												
Höhe Duschkabine	Wanneneinbaumaß WE mit RA TOR/L / mit RA TBR/L	Glasaußenkante GAK mit RA TOR/L / mit RA TBR/L	Duschwanne Duschplatz	Einstiegsbreite	Artikelnummer Silber Mattglanz = 1 ESG Klar = A	Preis EUR o. MwSt. I/2021	Artikelnummer Silber Hochglanz = V ESG Klar = A	Preis EUR o. MwSt. I/2021	Artikelnummer Silber Mattglanz = 1 ESG Klar mit KermiCLEAN = P	Preis EUR o. MwSt. I/2021	Artikelnummer Silber Hochglanz = V ESG Klar mit KermiCLEAN = P	Preis EUR o. MwSt. I/2021
2000	730-760	705-735	750	626-646	RA 1KR/L 07520 1AK	759,-	RA 1KR/L 07520 VAK	861,-	RA 1KR/L 07520 1PK	921,-	RA 1KR/L 07520 VPK	1023,-
	755-785	730-760	750	651-671	RA 1KR/L 07820 1AK		RA 1KR/L 07820 VAK		RA 1KR/L 07820 1PK		RA 1KR/L 07820 VPK	
	780-810	755-785	800	676-696	RA 1KR/L 08020 1AK		RA 1KR/L 08020 VAK		RA 1KR/L 08020 1PK		RA 1KR/L 08020 VPK	
	805-835	780-810	800	701-721	RA 1KR/L 08320 1AK		RA 1KR/L 08320 VAK		RA 1KR/L 08320 1PK		RA 1KR/L 08320 VPK	
	880-910	855-885	900	776-796	RA 1KR/L 09020 1AK		RA 1KR/L 09020 VAK		RA 1KR/L 09020 1PK		RA 1KR/L 09020 VPK	
	905-935	880-910	900	801-821	RA 1KR/L 09320 1AK		RA 1KR/L 09320 VAK		RA 1KR/L 09320 1PK		RA 1KR/L 09320 VPK	
	980-1010	955-985	1000	876-896	RA 1KR/L 10020 1AK	859,-	RA 1KR/L 10020 VAK	961,-	RA 1KR/L 10020 1PK	1021,-	RA 1KR/L 10020 VPK	1123,-
	1005-1035	980-1010	1000	901-921	RA 1KR/L 10320 1AK		RA 1KR/L 10320 VAK		RA 1KR/L 10320 1PK		RA 1KR/L 10320 VPK	

Maßanfertigung nur nach Maßblatt		Bei Bestellung bitte immer angeben: RA 1KR = Pendeltür / Anschlag rechts RA 1KL = Pendeltür / Anschlag links								Maß = Wanneneinbaumaß Maß = Glasaußenkante Siehe hierzu auch Seite 80-81.	
Alle Maßangaben in mm. Breitenverstellmöglichkeit Maßanfertigung in Ecke + 20 mm / - 10 mm.											
Höhe Duschkabine	Wanneneinbaumaß WE max. 1050	Artikelnummer Silber Mattglanz ESG Klar	Preis EUR o. MwSt. I/2021	Artikelnummer Silber Hochglanz ESG Klar	Preis EUR o. MwSt. I/2021	Artikelnummer Silber Mattglanz ESG Klar mit KermiCLEAN	Preis EUR o. MwSt. I/2021	Artikelnummer Silber Hochglanz ESG Klar mit KermiCLEAN	Preis EUR o. MwSt. I/2021	Bestellangaben	
bis 2000	bis 950	RA 1KR/L	859,-	RA 1KR/L	961,-	RA 1KR/L	1021,-	RA 1KR/L	1123,-	RA 1KR/L	
	951-1050	RA 1KR/L	962,-	RA 1KR/L	1064,-	RA 1KR/L	1124,-	RA 1KR/L	1226,-	+ Höhe Duschkabine + Wanneneinbaumaß / Glasaußenkante	
2001-2200	bis 950	RA 1KR/L	1013,-	RA 1KR/L	1115,-	RA 1KR/L	1175,-	RA 1KR/L	1277,-	+ Oberfläche	
	951-1050	RA 1KR/L	1115,-	RA 1KR/L	1217,-	RA 1KR/L	1277,-	RA 1KR/L	1379,-	+ Glas	
Schrägschnitt		+ EUR 280,- auf Preis Maßanfertigung je Schrägschnitt									
Sonderkonstruktion		auf Anfrage									

Gläser	Aufpreis auf ESG Klar		Aufpreis auf ESG Klar mit KermiCLEAN	
	Code	Preis	Code	Preis
■ ESG Milchglas SR Opaco	U	+ 174,-	Y	+ 174,-
■ ESG Farbglas Grau	L	+ 174,-	M	+ 174,-
■ ESG Klar Dekor Stripe 3*	B	+ 251,-	D	+ 251,-
■ ESG Klar Dekor Stripe 4*	O	+ 192,-	Q	+ 192,-

Bestellbeispiel:  
RA 1KR 07520 VYK  
V = Silber Hochglanz  
Y = ESG Milchglas SR Opaco mit KermiCLEAN

\*Stammdaten verfügbar ab 01.04.2021

KermiEXTRA		Preis EUR o. MwSt. I/2021 Aufpreis auf Preis Serienteil / Maßanfertigung	
Griffe	TU1, TU2, PA, GI	213,-	FI, DI, PE, AT1, AT2, LI, XE2 169,-
Sandgestrahlte Gläser	Dekor Stripe 2, Stripe 4	192,-	Alle weiteren Kermi Dekore 251,- Individuelle Dekore auf Anfrage.
Spiegelglas	Breite in mm je Artikel	- 550 280,-	551-950 483,- 951-1250 688,-
Oberflächen	auf Silber Hochglanz	356,-	

**Pendeltür 1-flügelig mit Festfeld**



**Einbaumöglichkeiten**

Ecke: RA 1NR/L und RA TOR/L (Seite 458) / RA TBR/L (Seite 464)

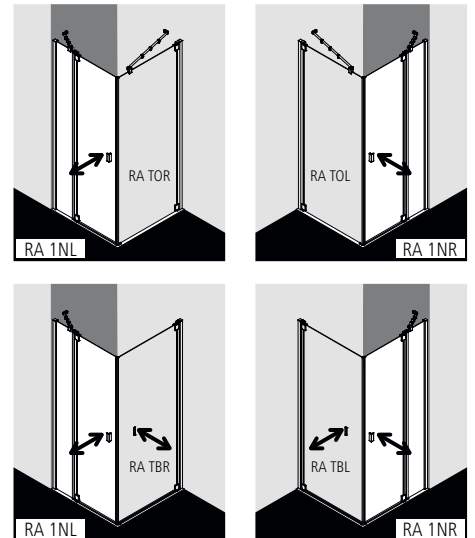

**Produktleistung**

- Zur Kombination verschlusseitig mit RA TOR/L Seitenwand / RA TBR/L Seitenwand beweglich.
- Teilgerahmte Tür mit einem Glasflügel, nach innen und außen öffnend, mit einem Festfeld.
- Inklusive RAYA-Stabilisierung (innen).
- Verglasung mit 6 mm Einscheiben-Sicherheitsglas nach EN 12150, optional mit Pflegeleicht-Beschichtung KermiCLEAN.
- Profile aus hochwertigem eloxiertem Aluminium, Gelenkbeschläge und Griffe aus hochwertigem Metall.
- Verstellmöglichkeit im Wandprofil 10 mm, im Gelenkbeschlag 20 mm.
- Bei Oberfläche Silber Mattglanz, Griffe, Gelenke und Verbindungen in edlem Chrom.
- Gelenkprofil mit Hebe-Senk-Mechanismus.
- Durchgehende Magnetleiste und Dichtprofile, waagerechte Dichtleiste mit Wasserabpralleffekt.
- Mit Bodenschwelle (Höhe 6 mm) 🍀, oder ohne Bodenschwelle (bodenfrei) installierbar 🍀🍀🍀, siehe Seite 84-85.
- RAYA erfüllt die Anforderungen der Spritzwasserschutzprüfung nach DIN EN 14428.
- Im Lieferumfang enthalten: Befestigungsmaterial.

**Aufmaß + Montage**

Informationen zu Aufmaß + Montage siehe Seite 78 – 81

Kermi Duschkabinen sind zur Montage auf Duschwanne bzw. Duschplatz bestimmt. Bei anderweitiger Verwendung ist ein gleichwertiger Duschbereich (Gefälle, Abdichtung nach DIN 18534, ...) sicherzustellen.

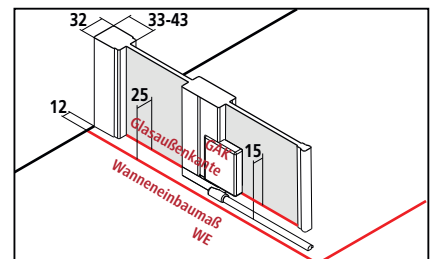

Breitenverstellmaß BV = Wanneneinbaumaß WE - 10 mm







# RA 1NR/L

Wanneneinbaumaß WE mit RA TOR/L / mit RA TBR/L		Glasaußenkante GAK mit RA TOR/L / mit RA TBR/L		Duschwanne Duschplatz	Einstiegsbreite	Breite Festfeld	Artikelnummer Silber Mattglanz = 1 ESG Klar = A	Preis EUR o. MwSt. I/2021	Artikelnummer Silber Hochglanz = V ESG Klar = A	Preis EUR o. MwSt. I/2021	Artikelnummer Silber Mattglanz = 1 ESG Klar mit KermiCLEAN = P	Preis EUR o. MwSt. I/2021	Artikelnummer Silber Hochglanz = V ESG Klar mit KermiCLEAN = P	Preis EUR o. MwSt. I/2021
2000	730-760	705-735	750	415-435	257-267	RA 1NR/L 07520 1AK	859,-	RA 1NR/L 07520 VAK	961,-	RA 1NR/L 07520 1PK	1021,-	RA 1NR/L 07520 VPK	1123,-	
	755-785	730-760	750	415-435	282-292	RA 1NR/L 07820 1AK		RA 1NR/L 07820 VAK		RA 1NR/L 07820 1PK		RA 1NR/L 07820 VPK		
	780-810	755-785	800	465-485	257-267	RA 1NR/L 08020 1AK		RA 1NR/L 08020 VAK		RA 1NR/L 08020 1PK		RA 1NR/L 08020 VPK		
	805-835	780-810	800	465-485	282-292	RA 1NR/L 08320 1AK		RA 1NR/L 08320 VAK		RA 1NR/L 08320 1PK		RA 1NR/L 08320 VPK		
	880-910	855-885	900	515-535	307-317	RA 1NR/L 09020 1AK		RA 1NR/L 09020 VAK		RA 1NR/L 09020 1PK		RA 1NR/L 09020 VPK		
	905-935	880-910	900	515-535	332-342	RA 1NR/L 09320 1AK		RA 1NR/L 09320 VAK		RA 1NR/L 09320 1PK		RA 1NR/L 09320 VPK		
	980-1010	955-985	1000	615-635	307-317	RA 1NR/L 10020 1AK	962,-	RA 1NR/L 10020 VAK	1064,-	RA 1NR/L 10020 1PK	1124,-	RA 1NR/L 10020 VPK	1226,-	
	1005-1035	980-1010	1000	615-635	332-342	RA 1NR/L 10320 1AK		RA 1NR/L 10320 VAK		RA 1NR/L 10320 1PK		RA 1NR/L 10320 VPK		
	1180-1210	1155-1185	1200	665-685	457-467	RA 1NR/L 12020 1AK		RA 1NR/L 12020 VAK		RA 1NR/L 12020 1PK		RA 1NR/L 12020 VPK		
	1205-1235	1180-1210	1200	665-685	482-492	RA 1NR/L 12320 1AK		RA 1NR/L 12320 VAK		RA 1NR/L 12320 1PK		RA 1NR/L 12320 VPK		

Wanneneinbaumaß WE max. 1650 bei Höhe bis 2000 max. 1550 bei Höhe 2001-2200		Breite Festfeld	Breite Türflügel	Artikelnummer Silber Mattglanz ESG Klar	Preis EUR o. MwSt. I/2021	Artikelnummer Silber Hochglanz ESG Klar	Preis EUR o. MwSt. I/2021	Artikelnummer Silber Mattglanz ESG Klar mit KermiCLEAN	Preis EUR o. MwSt. I/2021	Artikelnummer Silber Hochglanz ESG Klar mit KermiCLEAN	Preis EUR o. MwSt. I/2021	Bestellangaben
bis 2000	bis 950	min. 170 / max. 1000	max. 750	RA 1NR/L	962,-	RA 1NR/L	1064,-	RA 1NR/L	1124,-	RA 1NR/L	1226,-	RA 1NR/L
	951-1250	min. 170 / max. 1000	max. 750	RA 1NR/L	1065,-	RA 1NR/L	1167,-	RA 1NR/L	1227,-	RA 1NR/L	1329,-	+ Höhe Duschkabine
	1251-1650	min. 170 / max. 1000	max. 750	RA 1NR/L	1216,-	RA 1NR/L	1318,-	RA 1NR/L	1378,-	RA 1NR/L	1480,-	+ Wanneneinbaumaß / Glasaußenkante
2001-2200	bis 950	min. 170 / max. 1000	max. 750	RA 1NR/L	1115,-	RA 1NR/L	1217,-	RA 1NR/L	1277,-	RA 1NR/L	1379,-	+ Breite Festfeld
	951-1250	min. 170 / max. 1000	max. 750	RA 1NR/L	1216,-	RA 1NR/L	1318,-	RA 1NR/L	1378,-	RA 1NR/L	1480,-	+ Breite Türflügel
	1251-1550	min. 170 / max. 1000	max. 750	RA 1NR/L	1368,-	RA 1NR/L	1470,-	RA 1NR/L	1530,-	RA 1NR/L	1632,-	+ Oberfläche + Glas

	Schrägschnitt	+ EUR 280,- auf Preis Maßanfertigung je Schrägschnitt
	Ausschnitt im Festfeld	+ EUR 280,- auf Preis Maßanfertigung je Ausschnitt
	Sonderkonstruktion	auf Anfrage

Gläser	Aufpreis auf ESG Klar		Aufpreis auf ESG Klar mit KermiCLEAN	
	Code	Preis	Code	Preis
■ ESG Milchglas SR Opaco	U	+ 174,-	Y	+ 174,-
■ ESG Farbglas Grau	L	+ 174,-	M	+ 174,-
■ ESG Klar Dekor Stripe 3*	B	+ 251,-	D	+ 251,-
■ ESG Klar Dekor Stripe 4*	O	+ 192,-	Q	+ 192,-

Bestellbeispiel:  
**RA 1NR 07520 VYK**  
 V = Silber Hochglanz  
 Y = ESG Milchglas SR Opaco mit KermiCLEAN

\*Stammdaten verfügbar ab 01.04.2021

KermiEXTRA		Preis EUR o. MwSt. I/2021		Aufpreis auf Preis Serienteil / Maßanfertigung	
Griffe	TU1, TU2, PA, GI	<b>213,-</b>	FI, DI, PE, AT1, AT2, LI, XE2	<b>169,-</b>	Seite 746-751
Sandgestrahlte Gläser	Dekor Stripe 2, Stripe 4	<b>192,-</b>	Alle weiteren Kermi Dekore	<b>251,-</b>	Individuelle Dekore auf Anfrage. Seite 752-765
Spiegelglas	Breite in mm je Artikel	- 550 <b>280,-</b>	551-950 <b>483,-</b>	951-1250 <b>688,-</b>	ab 1251 <b>966,-</b> Seite 766-769
Oberflächen	auf Silber Hochglanz	<b>356,-</b>			Seite 770-773



## Einbaumöglichkeiten

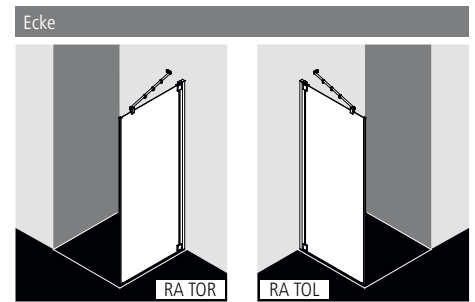

## Produktleistung

- Zur Kombination mit RA 1KR/L Pendeltür 1-flügelig / RA 1NR/L Pendeltür 1-flügelig mit Festfeld.
- Teilgerahmte Seitenwand.
- Inklusive RAYA-Stabilisierung (innen).
- Verglasung mit 6 mm Einscheiben-Sicherheitsglas nach EN 12150, optional mit Pflegeleicht-Beschichtung KermiCLEAN.
- Profile aus hochwertigem eloxiertem Aluminium, Beschläge aus hochwertigem Metall.
- Verstellmöglichkeit im Wandprofil 10 mm, im Beschlag 20 mm.
- Bei Oberfläche Silber Mattglanz, Gelenke und Verbindungen in edlem Chrom.
- Durchgehende Magnetleiste.
- RAYA erfüllt die Anforderungen der Spritzwasserschutzprüfung nach DIN EN 14428.
- Im Lieferumfang enthalten: Befestigungsmaterial.

## Aufmaß + Montage

Informationen zu Aufmaß + Montage siehe Seite 78 – 81

Kermi Duschkabinen sind zur Montage auf Duschwanne bzw. Duschplatz bestimmt. Bei anderweitiger Verwendung ist ein gleichwertiger Duschbereich (Gefälle, Abdichtung nach DIN 18534, ...) sicherzustellen.

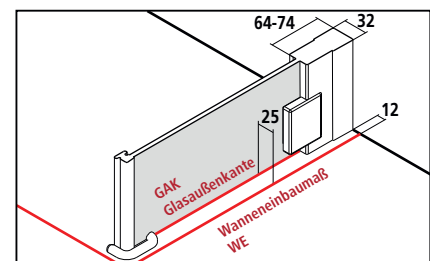

Breitenverstellmaß BV = Wanneneinbaumaß WE - 10 mm



# RA TOR/L

Serienteil auf Duschwanne und Kermi Duschplatz			Bei Bestellung bitte immer angeben:								
Alle Maßangaben in mm bei lotgerechten Wänden. Schräge waagrecht max. 5 mm, andernfalls Maßanfertigung und Schrägschnitt erforderlich. Verbreiterung durch Stockverbreiterung ZDSV SV1 RA....K Zubehör Seite 476. Höhe 1850 mm (RA TOR/L ...18..K) gleicher Preis wie 2000 mm.			RA TOR = Seitenwand rechts RA TOL = Seitenwand links								
Höhe Duschkabine	Wanneneinbaumaß WE	Glasaußenkante GAK	Duschwanne Duschplatz	Artikelnummer Silber Mattglanz = 1 ESG Klar = A	Preis EUR o. MwSt. I/2021	Artikelnummer Silber Hochglanz = V ESG Klar = A	Preis EUR o. MwSt. I/2021	Artikelnummer Silber Mattglanz = 1 ESG Klar mit KermiCLEAN = P	Preis EUR o. MwSt. I/2021	Artikelnummer Silber Hochglanz = V ESG Klar mit KermiCLEAN = P	Preis EUR o. MwSt. I/2021
2000	730-760	705-735	750	RA TOR/L 07520 1AK	594,-	RA TOR/L 07520 VAK	645,-	RA TOR/L 07520 1PK	756,-	RA TOR/L 07520 VPK	807,-
	755-785	730-760	750	RA TOR/L 07820 1AK		RA TOR/L 07820 VAK		RA TOR/L 07820 1PK		RA TOR/L 07820 VPK	
	780-810	755-785	800	RA TOR/L 08020 1AK		RA TOR/L 08020 VAK		RA TOR/L 08020 1PK		RA TOR/L 08020 VPK	
	805-835	780-810	800	RA TOR/L 08320 1AK		RA TOR/L 08320 VAK		RA TOR/L 08320 1PK		RA TOR/L 08320 VPK	
	880-910	855-885	900	RA TOR/L 09020 1AK		RA TOR/L 09020 VAK		RA TOR/L 09020 1PK		RA TOR/L 09020 VPK	
	905-935	880-910	900	RA TOR/L 09320 1AK		RA TOR/L 09320 VAK		RA TOR/L 09320 1PK		RA TOR/L 09320 VPK	
	980-1010	955-985	1000	RA TOR/L 10020 1AK	696,-	RA TOR/L 10020 VAK	747,-	RA TOR/L 10020 1PK	858,-	RA TOR/L 10020 VPK	909,-
	1005-1035	980-1010	1000	RA TOR/L 10320 1AK		RA TOR/L 10320 VAK		RA TOR/L 10320 1PK		RA TOR/L 10320 VPK	
	1180-1210	1155-1185	1200	RA TOR/L 12020 1AK		RA TOR/L 12020 VAK		RA TOR/L 12020 1PK		RA TOR/L 12020 VPK	
1205-1235	1180-1210	1200	RA TOR/L 12320 1AK		RA TOR/L 12320 VAK		RA TOR/L 12320 1PK		RA TOR/L 12320 VPK		

Maßanfertigung nur nach Maßblatt			Bei Bestellung bitte immer angeben:				Bei Bestellung bitte immer angeben:			
Alle Maßangaben in mm. Breitenverstellmöglichkeit Maßanfertigung + 20 mm / - 10 mm.			RA TOR = Seitenwand rechts RA TOL = Seitenwand links				Maß = Wanneneinbaumaß Maß = Glasaußenkante Siehe hierzu auch Seite 80-81.			
Höhe Duschkabine	Wanneneinbaumaß WE max. 1450	Artikelnummer Silber Mattglanz ESG Klar	Preis EUR o. MwSt. I/2021	Artikelnummer Silber Hochglanz ESG Klar	Preis EUR o. MwSt. I/2021	Artikelnummer Silber Mattglanz ESG Klar mit KermiCLEAN	Preis EUR o. MwSt. I/2021	Artikelnummer Silber Hochglanz ESG Klar mit KermiCLEAN	Preis EUR o. MwSt. I/2021	Bestellangaben
bis 2000	bis 950	RA TOR/L	696,-	RA TOR/L	747,-	RA TOR/L	858,-	RA TOR/L	909,-	RA TOR/L
	951-1250	RA TOR/L	798,-	RA TOR/L	849,-	RA TOR/L	960,-	RA TOR/L	1011,-	+ Höhe Duschkabine
	1251-1450	RA TOR/L	950,-	RA TOR/L	1001,-	RA TOR/L	1112,-	RA TOR/L	1163,-	+ Wanneneinbaumaß /
2001-2200	bis 950	RA TOR/L	849,-	RA TOR/L	900,-	RA TOR/L	1011,-	RA TOR/L	1062,-	Glasaußenkante
	951-1250	RA TOR/L	951,-	RA TOR/L	1002,-	RA TOR/L	1113,-	RA TOR/L	1164,-	+ Oberfläche
	1251-1450	RA TOR/L	1103,-	RA TOR/L	1154,-	RA TOR/L	1265,-	RA TOR/L	1316,-	+ Glas

 Sonderkonstruktion auf Anfrage

Gläser	Aufpreis auf ESG Klar		Aufpreis auf ESG Klar mit KermiCLEAN	
	Code	Preis	Code	Preis
■ ESG Milchglas SR Opaco	U	+ 174,-	Y	+ 174,-
■ ESG Farbglass Grau	L	+ 174,-	M	+ 174,-
■ ESG Klar Dekor Stripe 3*	B	+ 251,-	D	+ 251,-
■ ESG Klar Dekor Stripe 4*	O	+ 192,-	Q	+ 192,-

Bestellbeispiel:  
RA TOR 07520 VYK  
V = Silber Hochglanz  
Y = ESG Milchglas SR Opaco mit KermiCLEAN

\*Stammdaten verfügbar ab 01.04.2021

- Handtuchhalter 660 mm werksseitig vormontiert + EUR 246,- auf Preis Maßanfertigung, weitere Infos Seite 476
- Handtuchhalter 340 mm werksseitig vormontiert + EUR 193,- auf Preis Maßanfertigung, weitere Infos Seite 476

KermiEXTRA		Preis EUR o. MwSt. I/2021	
		Aufpreis auf Preis Serienteil / Maßanfertigung	
Sandgestrahlte Gläser	Dekor Stripe 2, Stripe 4	192,-	Alle weiteren Kermi Dekore 251,- Individuelle Dekore auf Anfrage. Seite 752-765
Spiegelglas	Breite in mm je Artikel	- 550 280,- 551-950 483,- 951-1250 688,- ab 1251 966,-	Seite 766-769
Oberflächen	auf Silber Hochglanz	197,-	Seite 770-773



**Einbaumöglichkeiten**

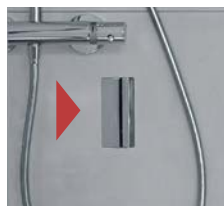
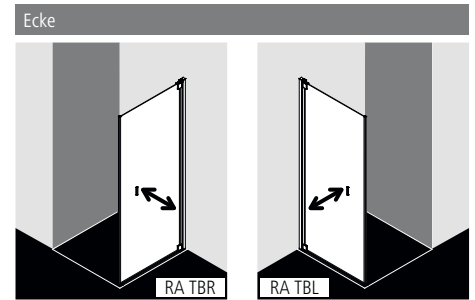

Optional kein Zusatzgriff auf Seitenwand beweglich über KermiEXTRA ohne Aufpreis.

**Produktleistung**

- Zur Kombination mit RA 1KR/L Pendeltür 1-flügelig / RA 1NR/L Pendeltür 1-flügelig mit Festfeld.
- Teilgerahmte Seitenwand mit einem Glasflügel und einem RAYA Griff (innen), ohne Bodenschwelle nach innen und außen öffnend, mit Bodenschwelle nur nach innen schwenkbar.
- Seitenwand zur Reinigung und Durchlüftung nach innen schwenkbar.
- Verglasung mit 6 mm Einscheiben-Sicherheitsglas nach EN 12150, optional mit Pflegeleicht-Beschichtung KermiCLEAN.
- Profile aus hochwertigem eloxiertem Aluminium, Gelenkbeschläge und Griff aus hochwertigem Metall.
- Verstellmöglichkeit im Wandprofil 10 mm, im Gelenkbeschlag 20 mm.
- Bei Oberfläche Silber Mattglanz, Griffe, Gelenke und Verbindungen in edlem Chrom.
- Gelenkprofil mit Hebe-Senk-Mechanismus.
- Durchgehende Magnetleiste und Dichtprofile, waagerechte Dichtleiste.
- Mit Bodenschwelle (Höhe 6 mm) ●●, oder ohne Bodenschwelle (bodenfrei) installierbar ●●●, siehe Seite 84-85.
- RAYA erfüllt die Anforderungen der Spritzwasserschutzprüfung nach DIN EN 14428.
- Im Lieferumfang enthalten: Befestigungsmaterial.

**Aufmaß + Montage**

**Informationen zu Aufmaß + Montage siehe Seite 78 – 81**

Kermi Duschkabinen sind zur Montage auf Duschwanne bzw. Duschplatz bestimmt. Bei anderweitiger Verwendung ist ein gleichwertiger Duschbereich (Gefälle, Abdichtung nach DIN 18534, ...) sicherzustellen.

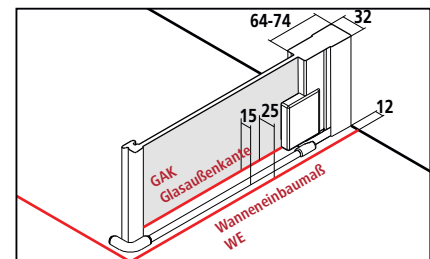

Breitenverstellmaß BV = Wanneneinbaumaß WE - 10 mm



# RA TBR/L

Serienteil auf Duschwanne und Kermi Duschplatz				Bei Bestellung bitte immer angeben:							
Alle Maßangaben in mm bei lotgerechten Wänden. Schräge waagrecht max. 5 mm, andernfalls Maßanfertigung und Schrägschnitt erforderlich. Verbreiterung durch Stockverbreiterung ZDSV SV1 RA...K Zubehör Seite 476. Höhe 1850 mm (RA TBR/L ...18..K) gleicher Preis wie 2000 mm.				RA TBR = Seitenwand rechts RA TBL = Seitenwand links							
Höhe Duschkabine	Wanneneinbaumaß WE	Glasaußenkante GAK	Duschwanne Duschplatz	Artikelnummer Silber Mattglanz = 1 ESG Klar = A	Preis EUR o. MwSt. I/2021	Artikelnummer Silber Hochglanz = V ESG Klar = A	Preis EUR o. MwSt. I/2021	Artikelnummer Silber Mattglanz = 1 ESG Klar mit KermiCLEAN = P	Preis EUR o. MwSt. I/2021	Artikelnummer Silber Hochglanz = V ESG Klar mit KermiCLEAN = P	Preis EUR o. MwSt. I/2021
2000	730-760	705-735	750	RA TBR/L 07520 1AK	688,-	RA TBR/L 07520 VAK	790,-	RA TBR/L 07520 1PK	850,-	RA TBR/L 07520 VPK	952,-
	755-785	730-760	750	RA TBR/L 07820 1AK		RA TBR/L 07820 VAK		RA TBR/L 07820 1PK		RA TBR/L 07820 VPK	
	780-810	755-785	800	RA TBR/L 08020 1AK		RA TBR/L 08020 VAK		RA TBR/L 08020 1PK		RA TBR/L 08020 VPK	
	805-835	780-810	800	RA TBR/L 08320 1AK		RA TBR/L 08320 VAK		RA TBR/L 08320 1PK		RA TBR/L 08320 VPK	
	880-910	855-885	900	RA TBR/L 09020 1AK		RA TBR/L 09020 VAK		RA TBR/L 09020 1PK		RA TBR/L 09020 VPK	
	905-935	880-910	900	RA TBR/L 09320 1AK		RA TBR/L 09320 VAK		RA TBR/L 09320 1PK		RA TBR/L 09320 VPK	
	980-1010	955-985	1000	RA TBR/L 10020 1AK	788,-	RA TBR/L 10020 VAK	890,-	RA TBR/L 10020 1PK	950,-	RA TBR/L 10020 VPK	1052,-
	1005-1035	980-1010	1000	RA TBR/L 10320 1AK		RA TBR/L 10320 VAK		RA TBR/L 10320 1PK		RA TBR/L 10320 VPK	

Maßanfertigung nur nach Maßblatt				Bei Bestellung bitte immer angeben:				Bei Bestellung bitte immer angeben:			
Alle Maßangaben in mm. Breitenverstellmöglichkeit Maßanfertigung + 20 mm / - 10 mm.				RA TBR = Seitenwand rechts RA TBL = Seitenwand links				Maß = Wanneneinbaumaß Maß = Glasaußenkante Siehe hierzu auch Seite 80-81.			
Höhe Duschkabine	Wanneneinbaumaß WE max. 1050	Artikelnummer Silber Mattglanz ESG Klar	Preis EUR o. MwSt. I/2021	Artikelnummer Silber Hochglanz ESG Klar	Preis EUR o. MwSt. I/2021	Artikelnummer Silber Mattglanz ESG Klar mit KermiCLEAN	Preis EUR o. MwSt. I/2021	Artikelnummer Silber Hochglanz ESG Klar mit KermiCLEAN	Preis EUR o. MwSt. I/2021	Bestellangaben	
bis 2000	bis 950	RA TBR/L	788,-	RA TBR/L	890,-	RA TBR/L	950,-	RA TBR/L	1052,-	RA TBR/L	
	951-1050	RA TBR/L	889,-	RA TBR/L	991,-	RA TBR/L	1051,-	RA TBR/L	1153,-	+ Höhe Duschkabine + Wanneneinbaumaß / Glasaußenkante	
2001-2200	bis 950	RA TBR/L	942,-	RA TBR/L	1044,-	RA TBR/L	1104,-	RA TBR/L	1206,-	+ Oberfläche	
	951-1050	RA TBR/L	1042,-	RA TBR/L	1144,-	RA TBR/L	1204,-	RA TBR/L	1306,-	+ Glas	

 Sonderkonstruktion auf Anfrage

Gläser	Aufpreis auf ESG Klar		Aufpreis auf ESG Klar mit KermiCLEAN	
	Code	Preis	Code	Preis
■ Weitere Gläser über KermiEXTRA.				
■ ESG Milchglas SR Opaco	U	+ 174,-	Y	+ 174,-
■ ESG Farbglas Grau	L	+ 174,-	M	+ 174,-

Bestellbeispiel:  
**RA TBR 07520 VYK**  
 V = Silber Hochglanz  
 Y = ESG Milchglas SR Opaco mit KermiCLEAN

KermiEXTRA				Preis EUR o. MwSt. I/2021 Aufpreis auf Preis Serienteil / Maßanfertigung	
Sandgestrahlte Gläser	Dekor Stripe 2, Stripe 4	<b>192,-</b>	Alle weiteren Kermi Dekore	<b>251,-</b>	Individuelle Dekore auf Anfrage. Seite 752-765
Spiegelglas	Breite in mm je Artikel	- 550 <b>280,-</b> 551-950 <b>483,-</b> 951-1250 <b>688,-</b>			Seite 766-769
Oberflächen	auf Silber Hochglanz	<b>197,-</b>			Seite 770-773



## Einbaumöglichkeiten

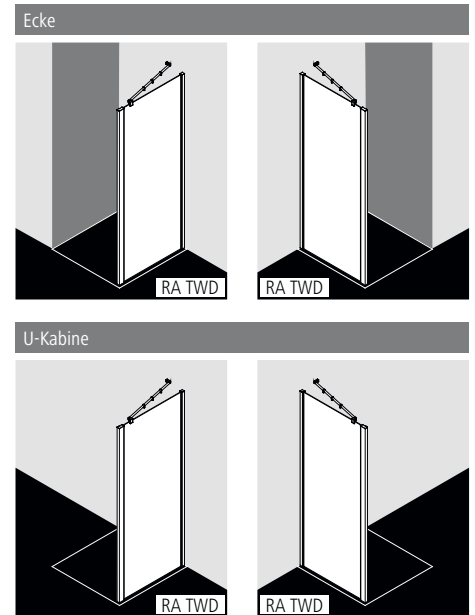

## Produktleistung

- Zur Kombination RA 1WR/L Pendeltür 1-flügelig / RA 1OR/L Pendeltür 1-flügelig und Festfeld / RA 1GR/L Pendeltür 1-flügelig mit Festfeld / RA 1AR/L Pendeltür 1-flügelig mit Festfeldern / RA PTD Pendeltür / RA PFR/L Pendeltür mit Festfeld / RA PTF Pendeltür mit Festfeldern / RA EPR/L Eckeinstieg 2-teilig (Pendeltüren mit Festfeldern) / RA P. Viertelkreis-Duschkabine (Pendeltüren mit Festfeldern) und für U-Kabine.
- Teilgerahmte Seitenwand.
- Inklusive RAYA-Stabilisierung (innen).
- Verglasung mit 6 mm Einscheiben-Sicherheitsglas nach EN 12150, optional mit Pflegeleicht-Beschichtung KermiCLEAN.
- Profile aus hochwertigem eloxiertem Aluminium.
- Verstellmöglichkeit je Profil 10 mm.
- Bei Oberfläche Silber Mattglanz, Verbindungen in edlem Chrom.
- Durchgehende Magnetleiste.
- RAYA erfüllt die Anforderungen der Spritzwasserschutzprüfung nach DIN EN 14428.
- Im Lieferumfang enthalten: Befestigungsmaterial.

## Aufmaß + Montage

Informationen zu Aufmaß + Montage siehe Seite 78 – 81

Kermi Duschkabinen sind zur Montage auf Duschwanne bzw. Duschplatz bestimmt. Bei anderweitiger Verwendung ist ein gleichwertiger Duschbereich (Gefälle, Abdichtung nach DIN 18534, ...) sicherzustellen.

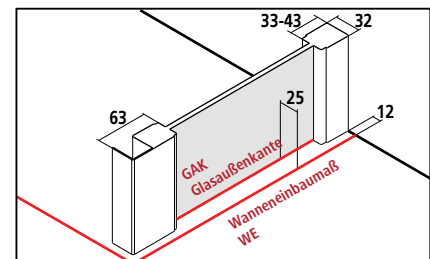

Breitenverstellmaß BV = Wanneneinbaumaß WE - 10 mm



Serienteil auf Duschwanne und Kermi Duschplatz		Seitenwand rechts und links verwendbar. Nicht freistehend installierbar.									
Alle Maßangaben in mm bei lotgerechten Wänden. Schräge waagrecht max. 5 mm, andernfalls Maßanfertigung und Schrägschnitt erforderlich. Verbreiterung durch Stockverbreiterung ZDSV SV1 RA...K Zubehör Seite 476. Höhe 1850 mm (RA TWD ...18..K) gleicher Preis wie 2000 mm.											
Höhe Duschkabine	Wanneneinbaumaß WE	Glasaußenkante GAK	Duschwanne Duschplatz	Artikelnummer Silber Mattglanz = 1 ESG Klar = A	Preis EUR o. MwSt. I/2021	Artikelnummer Silber Hochglanz = V ESG Klar = A	Preis EUR o. MwSt. I/2021	Artikelnummer Silber Mattglanz = 1 ESG Klar mit KermiCLEAN = P	Preis EUR o. MwSt. I/2021	Artikelnummer Silber Hochglanz = V ESG Klar mit KermiCLEAN = P	Preis EUR o. MwSt. I/2021
2000	735-755	710-720	750	RA TWD 07520 1AK	477,-	RA TWD 07520 VAK	528,-	RA TWD 07520 1PK	639,-	RA TWD 07520 VPK	690,-
	765-785	740-760	750	RA TWD 07820 1AK		RA TWD 07820 VAK		RA TWD 07820 1PK		RA TWD 07820 VPK	
	785-805	760-780	800	RA TWD 08020 1AK		RA TWD 08020 VAK		RA TWD 08020 1PK		RA TWD 08020 VPK	
	815-835	790-810	800	RA TWD 08320 1AK		RA TWD 08320 VAK		RA TWD 08320 1PK		RA TWD 08320 VPK	
	885-905	860-880	900	RA TWD 09020 1AK		RA TWD 09020 VAK		RA TWD 09020 1PK		RA TWD 09020 VPK	
	915-935	890-910	900	RA TWD 09320 1AK		RA TWD 09320 VAK		RA TWD 09320 1PK		RA TWD 09320 VPK	
	985-1005	960-980	1000	RA TWD 10020 1AK	580,-	RA TWD 10020 VAK	631,-	RA TWD 10020 1PK	742,-	RA TWD 10020 VPK	793,-
	1015-1035	990-1010	1000	RA TWD 10320 1AK		RA TWD 10320 VAK		RA TWD 10320 1PK		RA TWD 10320 VPK	
	1185-1205	1160-1180	1200	RA TWD 12020 1AK		RA TWD 12020 VAK		RA TWD 12020 1PK		RA TWD 12020 VPK	
1215-1235	1190-1210	1200	RA TWD 12320 1AK		RA TWD 12320 VAK		RA TWD 12320 1PK		RA TWD 12320 VPK		

Maßanfertigung nur nach Maßblatt		Bei Bestellung bitte immer angeben:									
Alle Maßangaben in mm. Breitenverstellmöglichkeit Maßanfertigung + 10 mm / - 10 mm.		Seitenwand rechts und links verwendbar. Nicht freistehend installierbar. Maß = Wanneneinbaumaß Maß = Glasaußenkante Siehe hierzu auch Seite 80-81.									
Höhe Duschkabine	Wanneneinbaumaß WE max. 1450	Artikelnummer Silber Mattglanz ESG Klar	Preis EUR o. MwSt. I/2021	Artikelnummer Silber Hochglanz ESG Klar	Preis EUR o. MwSt. I/2021	Artikelnummer Silber Mattglanz ESG Klar mit KermiCLEAN	Preis EUR o. MwSt. I/2021	Artikelnummer Silber Hochglanz ESG Klar mit KermiCLEAN	Preis EUR o. MwSt. I/2021	Bestellangaben	
bis 2000	bis 950	RA TWD	580,-	RA TWD	631,-	RA TWD	742,-	RA TWD	793,-	RA TWD	
	951-1250	RA TWD	684,-	RA TWD	735,-	RA TWD	846,-	RA TWD	897,-	+ Höhe Duschkabine	
	1251-1450	RA TWD	834,-	RA TWD	885,-	RA TWD	996,-	RA TWD	1047,-	+ Wanneneinbaumaß / Glasaußenkante	
2001-2200	bis 950	RA TWD	733,-	RA TWD	784,-	RA TWD	895,-	RA TWD	946,-	+ Oberfläche	
	951-1250	RA TWD	834,-	RA TWD	885,-	RA TWD	996,-	RA TWD	1047,-	+ Glas	
	1251-1450	RA TWD	988,-	RA TWD	1039,-	RA TWD	1150,-	RA TWD	1201,-		

	Schrägschnitt	+ EUR 120,- auf Preis Maßanfertigung je Schrägschnitt
	Ausschnitt	+ EUR 120,- auf Preis Maßanfertigung je Ausschnitt
	Sonderkonstruktion	auf Anfrage

Gläser	Aufpreis auf ESG Klar		Aufpreis auf ESG Klar mit KermiCLEAN	
	Code	Preis	Code	Preis
■ Weitere Gläser über KermiEXTRA.				
■ ESG Milchglas SR Opaco	U	+ 174,-	Y	+ 174,-
■ ESG Farbglas Grau	L	+ 174,-	M	+ 174,-
■ ESG Klar Dekor Stripe 3*	B	+ 251,-	D	+ 251,-
■ ESG Klar Dekor Stripe 4*	O	+ 192,-	Q	+ 192,-

Bestellbeispiel:  
**RA TWD 07520 VYK**  
**V** = Silber Hochglanz  
**Y** = ESG Milchglas SR Opaco mit KermiCLEAN

\*Stammdaten verfügbar ab 01.04.2021

- Handtuchhalter 660 mm werksseitig vormontiert + EUR 246,- auf Preis Maßanfertigung, weitere Infos Seite 476
- Handtuchhalter 340 mm werksseitig vormontiert + EUR 193,- auf Preis Maßanfertigung, weitere Infos Seite 476

## KermiEXTRA Preis EUR o. MwSt. I/2021 Aufpreis auf Preis Serienteil / Maßanfertigung

Sandgestrahlte Gläser	Dekor Stripe 2, Stripe 4	<b>192,-</b>	Alle weiteren Kermi Dekore	<b>251,-</b>	Individuelle Dekore auf Anfrage.	Seite 752-765				
Spiegelglas	Breite in mm je Artikel	- 550	<b>280,-</b>	551-950	<b>483,-</b>	951-1250	<b>688,-</b>	ab 1251	<b>966,-</b>	Seite 766-769
Oberflächen	auf Silber Hochglanz	<b>197,-</b>								Seite 770-773

**Seitenwand verkürzt auf Badewanne**



**Einbaumöglichkeiten**

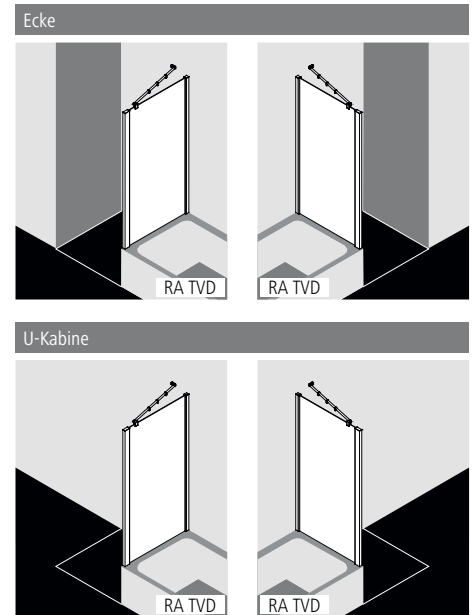

**Produktleistung**

- Zur Kombination RA 1WR/L Pendeltür 1-flügelig / RA 1OR/L Pendeltür 1-flügelig und Festfeld / RA 1GR/L Pendeltür 1-flügelig mit Festfeld / RA 1AR/L Pendeltür 1-flügelig mit Festfeldern / RA PTD Pendeltür / RA PFR/L Pendeltür mit Festfeld / RA PTF Pendeltür mit Festfeldern / RA EPR/L Eckeinstieg 2-teilig (Pendeltüren mit Festfeldern) / RA P. Viertelkreis-Duschkabine (Pendeltüren mit Festfeldern) und für U-Kabine.
- Teilgerahmte verkürzte Seitenwand auf Badewanne.
- Inklusive RAYA-Stabilisierung (innen).
- Verglasung mit 6 mm Einscheiben-Sicherheitsglas nach EN 12150, optional mit Pflegeleicht-Beschichtung KermiCLEAN.
- Profile aus hochwertigem eloxiertem Aluminium.
- Verstellmöglichkeit je Profil 10 mm.
- Bei Oberfläche Silber Mattglanz, Verbindungen in edlem Chrom.
- Durchgehende Magnetleiste.
- RAYA erfüllt die Anforderungen der Spritzwasserschutzprüfung nach DIN EN 14428.
- Im Lieferumfang enthalten: Befestigungsmaterial.

**Aufmaß + Montage**

**Informationen zu Aufmaß + Montage siehe Seite 78 – 81**

Kermi Duschkabine sind zur Montage auf Duschwanne bzw. Duschplatz bestimmt. Bei anderweitiger Verwendung ist ein gleichwertiger Duschbereich (Gefälle, Abdichtung nach DIN 18534, ...) sicherzustellen.

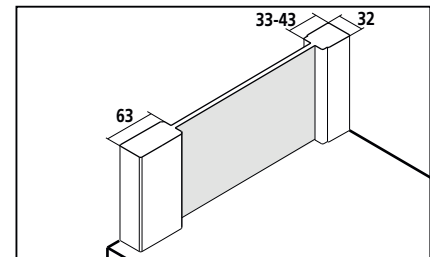



Breitenverstellmaß BV = Wanneneinbaumaß WE - 10 mm





# RA TVD

Serienteil		Seitenwand rechts und links verwendbar.								
Alle Maßangaben in mm bei lotgerechten Wänden. Verbreiterung durch Stockverbreiterung ZDSV SV1 RA....K Zubehör Seite 476. Höhe 1600 mm (RA TVD ...16..K) gleicher Preis wie 1750 mm. Serienhöhe 1600 mm passend zu Tür H = 1850 mm.										
Höhe Duschkabine	Wanneneinbaumaß WE	Duschwanne Duschplatz	Artikelnummer Silber Mattglanz = 1 ESG Klar = A	Preis EUR o. MwSt. I/2021	Artikelnummer Silber Hochglanz = V ESG Klar = A	Preis EUR o. MwSt. I/2021	Artikelnummer Silber Mattglanz = 1 ESG Klar mit KermiCLEAN = P	Preis EUR o. MwSt. I/2021	Artikelnummer Silber Hochglanz = V ESG Klar mit KermiCLEAN = P	Preis EUR o. MwSt. I/2021
1750	685-705	700	RA TVD 07017 1AK	477,-	RA TVD 07017 VAK	528,-	RA TVD 07017 1PK	639,-	RA TVD 07017 VPK	690,-
	735-755	750	RA TVD 07517 1AK		RA TVD 07517 VAK		RA TVD 07517 1PK		RA TVD 07517 VPK	
	785-805	800	RA TVD 08017 1AK		RA TVD 08017 VAK		RA TVD 08017 1PK		RA TVD 08017 VPK	
	885-905	900	RA TVD 09017 1AK		RA TVD 09017 VAK		RA TVD 09017 1PK		RA TVD 09017 VPK	

Maßanfertigung nur nach Maßblatt		Seitenwand rechts und links verwendbar.								
Alle Maßangaben in mm. Breitenverstellmöglichkeit Maßanfertigung + 10 mm / - 10 mm.										
Höhe Duschkabine	Wanneneinbaumaß WE max. 1450	Artikelnummer Silber Mattglanz ESG Klar	Preis EUR o. MwSt. I/2021	Artikelnummer Silber Hochglanz ESG Klar	Preis EUR o. MwSt. I/2021	Artikelnummer Silber Mattglanz ESG Klar mit KermiCLEAN	Preis EUR o. MwSt. I/2021	Artikelnummer Silber Hochglanz ESG Klar mit KermiCLEAN	Preis EUR o. MwSt. I/2021	Bestellangaben
bis 2000	bis 950	RA TVD	580,-	RA TVD	631,-	RA TVD	742,-	RA TVD	793,-	RA TVD
	951-1250	RA TVD	684,-	RA TVD	735,-	RA TVD	846,-	RA TVD	897,-	+ Höhe Duschkabine
	1251-1450	RA TVD	834,-	RA TVD	885,-	RA TVD	996,-	RA TVD	1047,-	+ Wanneneinbaumaß
2001-2200	bis 950	RA TVD	733,-	RA TVD	784,-	RA TVD	895,-	RA TVD	946,-	+ Oberfläche
	951-1250	RA TVD	834,-	RA TVD	885,-	RA TVD	996,-	RA TVD	1047,-	+ Glas
	1251-1450	RA TVD	988,-	RA TVD	1039,-	RA TVD	1150,-	RA TVD	1201,-	
	Schrägschnitt	+ EUR 120,- auf Preis Maßanfertigung je Schrägschnitt								
	Ausschnitt	+ EUR 120,- auf Preis Maßanfertigung je Ausschnitt								
	Sonderkonstruktion	auf Anfrage								

Gläser	Aufpreis auf ESG Klar		Aufpreis auf ESG Klar mit KermiCLEAN	
	Code	Preis	Code	Preis
■ Weitere Gläser über KermiEXTRA.				
■ ESG Milchglas SR Opaco	U	+ 174,-	Y	+ 174,-
■ ESG Farbglas Grau	L	+ 174,-	M	+ 174,-

Bestellbeispiel:  
**RA TVD 07017 VYK**  
 V = Silber Hochglanz  
 Y = ESG Milchglas SR Opaco mit KermiCLEAN

- Handtuchhalter 660 mm werksseitig vormontiert + EUR 246,- auf Preis Maßanfertigung, weitere Infos Seite 476
- Handtuchhalter 340 mm werksseitig vormontiert + EUR 193,- auf Preis Maßanfertigung, weitere Infos Seite 476

## KermiEXTRA Preis EUR o. MwSt. I/2021 Aufpreis auf Preis Serienteil / Maßanfertigung

Sandgestrahlte Gläser	Dekor Stripe 2, Stripe 4	<b>192,-</b>	Alle weiteren Kermi Dekore	<b>251,-</b>	Individuelle Dekore auf Anfrage.	Seite 752-765
Spiegelglas	Breite in mm je Artikel	- 550 <b>280,-</b> 551-950 <b>483,-</b> 951-1250 <b>688,-</b> ab 1251 <b>966,-</b>				Seite 766-769
Oberflächen	auf Silber Hochglanz	<b>197,-</b>				Seite 770-773

**Eckeinstieg (Pendeltüren) - Halbteil**



**Einbaumöglichkeiten**

Ecke: RA 1ER und RA 1EL

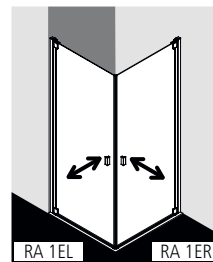

Ecke: RA 1ER/L und RA EPR/L (Seite 468)

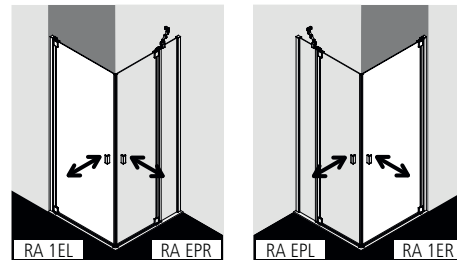

**Produktleistung**

- Kompletter Eckeinstieg besteht aus RA 1ER Eckeinstieg Halbteil rechts und RA 1EL Eckeinstieg Halbteil links.
- Halbtteile unterschiedlicher Breite beliebig kombinierbar.
- Kombination mit RA EPR / EPL Eckeinstieg 2-teilig (Pendeltüren mit Festfeldern) Halbteil möglich.
- Teilgerahmter Eckeinstieg mit zwei Glasflügeln, nach innen und außen öffnend.
- Verglasung mit 6 mm Einscheiben-Sicherheitsglas nach EN 12150, optional mit Pflegeleicht-Beschichtung KermiCLEAN.
- Profile aus hochwertigem eloxiertem Aluminium, Gelenkbeschläge und Griffe aus hochwertigem Metall.
- Verstellmöglichkeit im Wandprofil 10 mm, im Gelenkbeschlag 20 mm.
- Bei Oberfläche Silber Mattglanz, Griffe, Gelenke und Verbindungen in edlem Chrom.
- Gelenkprofile mit Hebe-Senk-Mechanismus.
- Durchgehende Magnetleisten und Dichtprofile, waagerechte Dichtleiste mit Wasserabralleffekt.
- Mit Bodenschwelle (Höhe 6 mm) ●●, oder ohne Bodenschwelle (bodenfrei) installierbar ●●●, siehe Seite 84-85.
- RAYA erfüllt die Anforderungen der Spritzwasserschutzprüfung nach DIN EN 14428.
- Im Lieferumfang enthalten: Befestigungsmaterial.

**Aufmaß + Montage**

Informationen zu Aufmaß + Montage siehe Seite 78 – 81

Kermi Duschkabinen sind zur Montage auf Duschwanne bzw. Duschplatz bestimmt. Bei anderweitiger Verwendung ist ein gleichwertiger Duschbereich (Gefälle, Abdichtung nach DIN 18534, ...) sicherzustellen.

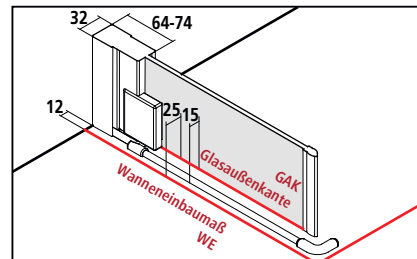

Breitenverstellmaß BV = Wanneneinbaumaß WE - 10 mm



# RA 1ER + RA 1EL

Serienteil auf Duschwanne und Kermi Duschplatz										Bei Bestellung bitte immer angeben:		
Alle Maßangaben in mm bei lotgerechten Wänden. Schräge waagrecht max. 5 mm, andernfalls Maßanfertigung und Schrägschnitt auf Anfrage. Verbreiterung durch Stockverbreiterung ZDSV SV1 RA...K Zubehör Seite 476. Höhe 1850 mm (RA 1ER/L ...18..K) gleicher Preis wie 2000 mm. Der Preis für den kompletten Eckeinstieg addiert sich aus rechtem (RA 1ER) plus linkem (RA 1EL) Halbleit.										RA 1ER = Halbleit rechts RA 1EL = Halbleit links		
Höhe Duschkabine	Wanneneinbaumaß WE	Glasaußenkante GAK	Duschwanne Duschplatz	Diagonale Einstiegsbreite 2 Halbleite	Artikelnummer Silber Mattglanz = 1 ESG Klar = A	Preis EUR o. MwSt. I/2021 je Halbleit	Artikelnummer Silber Hochglanz = V ESG Klar = A	Preis EUR o. MwSt. I/2021 je Halbleit	Artikelnummer Silber Mattglanz = 1 ESG Klar mit KermiCLEAN = P	Preis EUR o. MwSt. I/2021 je Halbleit	Artikelnummer Silber Hochglanz = V ESG Klar mit KermiCLEAN = P	Preis EUR o. MwSt. I/2021 je Halbleit
2000	730-760	705-735	750	894-922	RA 1ER 07520 1AK RA 1EL 07520 1AK	723,-	RA 1ER 07520 VAK RA 1EL 07520 VAK	825,-	RA 1ER 07520 1PK RA 1EL 07520 1PK	885,-	RA 1ER 07520 VPK RA 1EL 07520 VPK	987,-
	755-785	730-760	750	929-957	RA 1ER 07820 1AK RA 1EL 07820 1AK		RA 1ER 07820 VAK RA 1EL 07820 VAK		RA 1ER 07820 1PK RA 1EL 07820 1PK		RA 1ER 07820 VPK RA 1EL 07820 VPK	
	780-810	755-785	800	964-992	RA 1ER 08020 1AK RA 1EL 08020 1AK		RA 1ER 08020 VAK RA 1EL 08020 VAK		RA 1ER 08020 1PK RA 1EL 08020 1PK		RA 1ER 08020 VPK RA 1EL 08020 VPK	
	805-835	780-810	800	1000-1028	RA 1ER 08320 1AK RA 1EL 08320 1AK		RA 1ER 08320 VAK RA 1EL 08320 VAK		RA 1ER 08320 1PK RA 1EL 08320 1PK		RA 1ER 08320 VPK RA 1EL 08320 VPK	
	880-910	855-885	900	1106-1134	RA 1ER 09020 1AK RA 1EL 09020 1AK		RA 1ER 09020 VAK RA 1EL 09020 VAK		RA 1ER 09020 1PK RA 1EL 09020 1PK		RA 1ER 09020 VPK RA 1EL 09020 VPK	
	905-935	880-910	900	1141-1169	RA 1ER 09320 1AK RA 1EL 09320 1AK		RA 1ER 09320 VAK RA 1EL 09320 VAK		RA 1ER 09320 1PK RA 1EL 09320 1PK		RA 1ER 09320 VPK RA 1EL 09320 VPK	
	980-1010	955-985	1000	1247-1275	RA 1ER 10020 1AK RA 1EL 10020 1AK	824,-	RA 1ER 10020 VAK RA 1EL 10020 VAK	926,-	RA 1ER 10020 1PK RA 1EL 10020 1PK	986,-	RA 1ER 10020 VPK RA 1EL 10020 VPK	1088,-
	1005-1035	980-1010	1000	1283-1311	RA 1ER 10320 1AK RA 1EL 10320 1AK		RA 1ER 10320 VAK RA 1EL 10320 VAK		RA 1ER 10320 1PK RA 1EL 10320 1PK		RA 1ER 10320 VPK RA 1EL 10320 VPK	

Maßanfertigung nur nach Maßblatt										Bei Bestellung bitte immer angeben:					
Alle Maßangaben in mm. Breitenverstellmöglichkeit Maßanfertigung + 20 mm / - 10 mm. Der Preis für den kompletten Eckeinstieg addiert sich aus rechtem (RA 1ER) plus linkem (RA 1EL) Halbleit.										RA 1ER = Halbleit rechts RA 1EL = Halbleit links			Maß = Wanneneinbaumaß Maß = Glasaußenkante Siehe hierzu auch Seite 80-81.		
Höhe Duschkabine	Wanneneinbaumaß WE max. 1050	Artikelnummer Silber Mattglanz ESG Klar	Preis EUR o. MwSt. I/2021 je Halbleit	Artikelnummer Silber Hochglanz ESG Klar	Preis EUR o. MwSt. I/2021 je Halbleit	Artikelnummer Silber Mattglanz ESG Klar mit KermiCLEAN	Preis EUR o. MwSt. I/2021 je Halbleit	Artikelnummer Silber Hochglanz ESG Klar mit KermiCLEAN	Preis EUR o. MwSt. I/2021 je Halbleit	Bestellangaben					
bis 2000	bis 950	RA 1ER / 1EL	824,-	RA 1ER / 1EL	926,-	RA 1ER / 1EL	986,-	RA 1ER / 1EL	1088,-	RA 1ER / 1EL					
	951-1050	RA 1ER / 1EL	926,-	RA 1ER / 1EL	1028,-	RA 1ER / 1EL	1088,-	RA 1ER / 1EL	1190,-	+ Höhe Duschkabine + Wanneneinbaumaß / Glasaußenkante					
2001-2200	bis 950	RA 1ER / 1EL	978,-	RA 1ER / 1EL	1080,-	RA 1ER / 1EL	1140,-	RA 1ER / 1EL	1242,-	+ Oberfläche					
	951-1050	RA 1ER / 1EL	1078,-	RA 1ER / 1EL	1180,-	RA 1ER / 1EL	1240,-	RA 1ER / 1EL	1342,-	+ Glas					

 Sonderkonstruktion auf Anfrage

Gläser	Aufpreis auf ESG Klar je Halbleit		Aufpreis auf ESG Klar mit KermiCLEAN je Halbleit	
	Code	Preis	Code	Preis
■ ESG Milchglas SR Opaco	U	+ 174,-	Y	+ 174,-
■ ESG Farbglass Grau	L	+ 174,-	M	+ 174,-
■ ESG Klar Dekor Stripe 3*	B	+ 251,-	D	+ 251,-
■ ESG Klar Dekor Stripe 4*	O	+ 192,-	Q	+ 192,-

Bestellbeispiel:  
**RA 1ER 07520 VYK**  
 V = Silber Hochglanz  
 Y = ESG Milchglas SR Opaco mit KermiCLEAN

\*Stammdaten verfügbar ab 01.04.2021

KermiEXTRA						Preis EUR o. MwSt. I/2021
						Aufpreis auf Preis Serienteil / Maßanfertigung je Halbleit
Griffe	TU1, TU2, PA, GI	<b>213,-</b>	FI, DI, PE, AT1, AT2, LI, XE2	<b>169,-</b>		Seite 746-751
Sandgestrahlte Gläser	Dekor Stripe 2, Stripe 4	<b>192,-</b>	Alle weiteren Kermi Dekore	<b>251,-</b>	Individuelle Dekore auf Anfrage.	Seite 752-765
Spiegelglas	Breite in mm je Artikel	- 550	<b>280,-</b>	551-950 <b>483,-</b>	951-1250 <b>688,-</b>	Seite 766-769
Oberflächen	auf Silber Hochglanz	<b>553,-</b>	Eckeinstieg komplett			Seite 770-773

**Eckeinstieg 2-teilig (Pendeltüren mit Festfeldern) - Halbleil**



**Einbaumöglichkeiten**

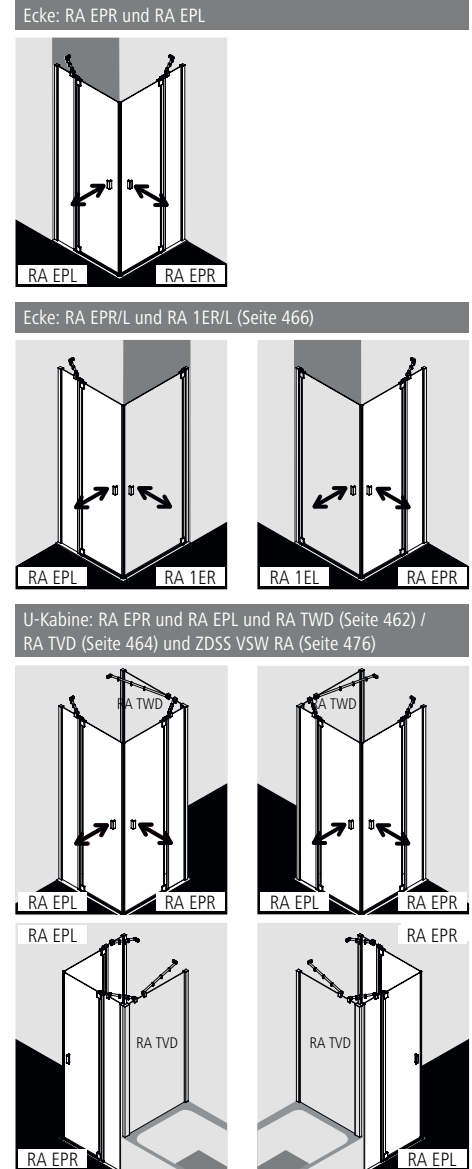

**Produktleistung**

- Kompletter Eckeinstieg besteht aus RA EPR Eckeinstieg Halbleil rechts und RA EPL Eckeinstieg Halbleil links.
- Halbleile unterschiedlicher Breite beliebig kombinierbar.
- Teilgerahmter Eckeinstieg mit zwei Glasflügeln, nach innen und außen öffnend, mit zwei Festfeldern.
- Kombination mit RA 1ER / 1EL Eckeinstieg (Pendeltüren) Halbleil möglich.
- Inklusive zwei RAYA-Stabilisierungen (innen).
- Verglasung mit 6 mm Einscheiben-Sicherheitsglas nach EN 12150, optional mit Pflegeleicht-Beschichtung KermiCLEAN.
- Profile aus hochwertigem eloxiertem Aluminium, Gelenkbeschläge und Griffe aus hochwertigem Metall.
- Verstellmöglichkeit im Wandprofil 10 mm, im Gelenkbeschlag 20 mm.
- Bei Oberfläche Silber Mattglanz, Griffe, Gelenke und Verbindungen in edlem Chrom.
- Gelenkprofile mit Hebe-Senk-Mechanismus.
- Durchgehende Magnetleisten und Dichtprofile, waagerechte Dichtleiste mit Wasserabpralleffekt.
- Mit Bodenschwelle (Höhe 6 mm) ●●, oder ohne Bodenschwelle (bodenfrei) installierbar ●●●, siehe Seite 84-85.
- RAYA erfüllt die Anforderungen der Spritzwasserschutzprüfung nach DIN EN 14428.
- Im Lieferumfang enthalten: Befestigungsmaterial.

**Aufmaß + Montage**

Informationen zu Aufmaß + Montage siehe Seite 78 – 81

Kermi Duschkabinen sind zur Montage auf Duschwanne bzw. Duschplatz bestimmt. Bei anderweitiger Verwendung ist ein gleichwertiger Duschbereich (Gefälle, Abdichtung nach DIN 18534, ...) sicherzustellen.

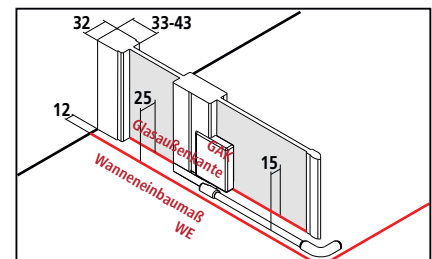

Breitenverstellmaß BV = Wanneneinbaumaß WE - 10 mm



# RA EPR + RA EPL

Serienteil auf Duschwanne und Kermi Duschplatz										Bei Bestellung bitte immer angeben:				
Alle Maßangaben in mm bei lotgerechten Wänden. Schräge waagrecht max. 5 mm, andernfalls Maßanfertigung und Schrägschnitt erforderlich. Verbreiterung durch Stockverbreiterung ZDSV SV1 RA...K Zubehör Seite 476. Höhe 1850 mm (RA EPR/L ...18..K) gleicher Preis wie 2000 mm. Der Preis für den kompletten Eckeinstieg addiert sich aus rechtem (RA EPR) plus linkem (RA EPL) Halbleit.										RA EPR = Halbleit rechts RA EPL = Halbleit links				
Höhe Duschkabine	Wanneneinbaumaß WE	Glasaußenkante GAK	Duschwanne Duschplatz	Diagonale Einsteigsbreite 2 Halbleite	Breite Festfeld	Breite Tür	Artikelnummer Silber Mattglanz = 1 ESG Klar = A	Preis EUR o. MwSt. I/2021 je Halbleit	Artikelnummer Silber Hochglanz = V ESG Klar = A	Preis EUR o. MwSt. I/2021 je Halbleit	Artikelnummer Silber Mattglanz = 1 ESG Klar mit KermiCLEAN = P	Preis EUR o. MwSt. I/2021 je Halbleit	Artikelnummer Silber Hochglanz = V ESG Klar mit KermiCLEAN = P	Preis EUR o. MwSt. I/2021 je Halbleit
2000	730-760	705-735	750	583-611	266-276	441	RA EPR 07520 1AK RA EPL 07520 1AK	723,-	RA EPR 07520 VAK RA EPL 07520 VAK	825,-	RA EPR 07520 1PK RA EPL 07520 1PK	885,-	RA EPR 07520 VPK RA EPL 07520 VPK	987,-
	755-785	730-760	750	583-611	291-301	441	RA EPR 07820 1AK RA EPL 07820 1AK		RA EPR 07820 VAK RA EPL 07820 VAK		RA EPR 07820 1PK RA EPL 07820 1PK		RA EPR 07820 VPK RA EPL 07820 VPK	
	780-810	755-785	800	653-681	266-276	491	RA EPR 08020 1AK RA EPL 08020 1AK		RA EPR 08020 VAK RA EPL 08020 VAK		RA EPR 08020 1PK RA EPL 08020 1PK		RA EPR 08020 VPK RA EPL 08020 VPK	
	805-835	780-810	800	653-681	291-301	491	RA EPR 08320 1AK RA EPL 08320 1AK		RA EPR 08320 VAK RA EPL 08320 VAK		RA EPR 08320 1PK RA EPL 08320 1PK		RA EPR 08320 VPK RA EPL 08320 VPK	
	880-910	855-885	900	724-752	316-326	541	RA EPR 09020 1AK RA EPL 09020 1AK		RA EPR 09020 VAK RA EPL 09020 VAK		RA EPR 09020 1PK RA EPL 09020 1PK		RA EPR 09020 VPK RA EPL 09020 VPK	
	905-935	880-910	900	724-752	341-351	541	RA EPR 09320 1AK RA EPL 09320 1AK		RA EPR 09320 VAK RA EPL 09320 VAK		RA EPR 09320 1PK RA EPL 09320 1PK		RA EPR 09320 VPK RA EPL 09320 VPK	
	980-1010	955-985	1000	865-893	316-326	641	RA EPR 10020 1AK RA EPL 10020 1AK	824,-	RA EPR 10020 VAK RA EPL 10020 VAK	926,-	RA EPR 10020 1PK RA EPL 10020 1PK	986,-	RA EPR 10020 VPK RA EPL 10020 VPK	1088,-
	1005-1035	980-1010	1000	865-893	341-351	641	RA EPR 10320 1AK RA EPL 10320 1AK		RA EPR 10320 VAK RA EPL 10320 VAK		RA EPR 10320 1PK RA EPL 10320 1PK		RA EPR 10320 VPK RA EPL 10320 VPK	
	1180-1210	1155-1185	1200	936-964	466-476	691	RA EPR 12020 1AK RA EPL 12020 1AK		RA EPR 12020 VAK RA EPL 12020 VAK		RA EPR 12020 1PK RA EPL 12020 1PK		RA EPR 12020 VPK RA EPL 12020 VPK	
	1205-1235	1180-1210	1200	936-964	491-501	691	RA EPR 12320 1AK RA EPL 12320 1AK		RA EPR 12320 VAK RA EPL 12320 VAK		RA EPR 12320 1PK RA EPL 12320 1PK		RA EPR 12320 VPK RA EPL 12320 VPK	

Maßanfertigung nur nach Maßblatt										Bei Bestellung bitte immer angeben:			
Alle Maßangaben in mm. Breitenverstellmöglichkeit Maßanfertigung + 20 mm / - 10 mm. Der Preis für den kompletten Eckeinstieg addiert sich aus rechtem (RA EPR) plus linkem (RA EPL) Halbleit.										RA EPR = Halbleit rechts RA EPL = Halbleit links Maß = Wanneneinbaumaß Maß = Glasaußenkante Siehe hierzu auch Seite 80-81.			
Höhe Duschkabine	Wanneneinbaumaß WE max. 1550	Breite Festfeld	Breite Türflügel	Artikelnummer Silber Mattglanz ESG Klar	Preis EUR o. MwSt. I/2021 je Halbleit	Artikelnummer Silber Hochglanz ESG Klar	Preis EUR o. MwSt. I/2021 je Halbleit	Artikelnummer Silber Mattglanz ESG Klar mit KermiCLEAN	Preis EUR o. MwSt. I/2021 je Halbleit	Artikelnummer Silber Hochglanz ESG Klar mit KermiCLEAN	Preis EUR o. MwSt. I/2021 je Halbleit	Bestellangaben	
bis 2000	bis 950	min. 170 / max. 1000	max. 750	RA EPR / EPL	824,-	RA EPR / EPL	926,-	RA EPR / EPL	986,-	RA EPR / EPL	1088,-	RA EPR / EPL	
	951-1250	min. 170 / max. 1000	max. 750	RA EPR / EPL	926,-	RA EPR / EPL	1028,-	RA EPR / EPL	1088,-	RA EPR / EPL	1190,-	+ Höhe Duschkabine	
	1251-1550	min. 170 / max. 1000	max. 750	RA EPR / EPL	1078,-	RA EPR / EPL	1180,-	RA EPR / EPL	1240,-	RA EPR / EPL	1342,-	+ Wanneneinbaumaß / Glasaußenkante	
2001-2200	bis 950	min. 170 / max. 1000	max. 750	RA EPR / EPL	978,-	RA EPR / EPL	1080,-	RA EPR / EPL	1140,-	RA EPR / EPL	1242,-	+ Breite Festfeld	
	951-1250	min. 170 / max. 1000	max. 750	RA EPR / EPL	1078,-	RA EPR / EPL	1180,-	RA EPR / EPL	1240,-	RA EPR / EPL	1342,-	+ Breite Türflügel	
	1251-1550	min. 170 / max. 1000	max. 750	RA EPR / EPL	1232,-	RA EPR / EPL	1334,-	RA EPR / EPL	1394,-	RA EPR / EPL	1496,-	+ Oberfläche + Glas	

	Schrägschnitt im Festfeld	+ EUR 280,- auf Preis Maßanfertigung je Schrägschnitt je Halbleit
	Ausschnitt im Festfeld	+ EUR 280,- auf Preis Maßanfertigung je Ausschnitt je Halbleit
	Sonderkonstruktion	auf Anfrage

Gläser	Aufpreis auf ESG Klar je Halbleit		Aufpreis auf ESG Klar mit KermiCLEAN je Halbleit	
	Code	Preis	Code	Preis
■ ESG Milchglas SR Opaco	U	+ 174,-	Y	+ 174,-
■ ESG Farbglas Grau	L	+ 174,-	M	+ 174,-

Bestellbeispiel:  
**RA EPR 07520 VYK**  
 V = Silber Hochglanz  
 Y = ESG Milchglas SR Opaco mit KermiCLEAN

KermiEXTRA		Preis EUR o. MwSt. I/2021	
		Aufpreis auf Preis Serienteil / Maßanfertigung je Halbleit	
Griffe	TU1, TU2, PA, GI	<b>213,-</b>	FI, DI, PE, AT1, AT2, LI, XE2 <b>169,-</b>
Sandgestrahlte Gläser	Dekor Stripe 2, Stripe 4	<b>192,-</b>	Alle weiteren Kermit Dekore <b>251,-</b> Individuelle Dekore auf Anfrage.
Spiegelglas	Breite in mm je Artikel	- 550 <b>280,-</b>	551-950 <b>483,-</b> 951-1250 <b>688,-</b> ab 1251 <b>966,-</b>
Oberflächen	auf Silber Hochglanz	<b>553,-</b>	Eckeinstieg komplett





**gleichschenkelig**

Wannenhersteller	Wannenmodell	Wannenradius	RA P50 / RA P55	
Plexicor	Lagoon 90	500	RA P50 090..	
	Trinidad 90	550	RA P55 090..	
	Plieger	Liberty Corner 100	550	RA P55 101..
		Liberty Corner 90	550	RA P55 090..
Polypex	Luxury 90	550	RA P55 090..	
	Lagune 100	550	RA P55 101..	
	Lagune 80	500	RA P50 080..	
	Lagune 90	550	RA P55 090..	
	Rondo 100	550	RA P55 101..	
Polysan	Rondo 90	550	RA P55 090..	
	Sonata 100 R50	500	RA P50 100..	
	Sonata 100 R55	550	RA P55 101..	
	Sonata 80 R50	500	RA P50 080..	
	Sonata 90 R50	500	RA P50 090..	
Pool-Spa	Sonata 90 R55	550	RA P55 090..	
	Bretania 90	550	RA P55 090..	
	Castylla 90	550	RA P55 090..	
	Germina 90	550	RA P55 090..	
	Monaco 90	550	RA P55 090..	
Porcher	Venezia 90	550	RA P55 090..	
	Anglia P3784	550	RA P55 090..	
Poresta	Anglia P3785	550	RA P55 090..	
	Vela J4307	550	RA P55 090..	
	Poresta Luna 100	545	RA P55 101..	
R+F	Poresta Luna 90	550	RA P55 090..	
	Europa 900	550	RA P55 090..	
	Optiset 1000	550	RA P55 101..	
Ravak	Optiset 900	550	RA P55 090..	
	Elipso 100 LA, EX, PAN	500	RA P50 100..	
	Elipso 80 LA, EX, PAN	500	RA P50 080..	
	Elipso 90 LA, EX, PAN	500	RA P50 090..	
	Elipso PRO 100	500	RA P50 100..	
	Elipso PRO 80	500	RA P50 080..	
	Elipso Pro 80 Chrome	500	RA P50 080..	
	Elipso PRO 90	500	RA P50 090..	
	Elipso Pro 90 Chrome	500	RA P50 090..	
	Elipso Pro 90 Flat	500	RA P50 090..	
	Ronda 80	500	RA P50 080..	
	Ronda 90	500	RA P50 090..	
	Sabina 80 LA	500	RA P50 080..	
	Sabina 90 LA	500	RA P50 090..	
	Reisser	Adria AH 601/11	550	RA P55 101..
		Adria AH 601/99	550	RA P55 090..
Adria Design AH601/88		500	RA P50 080..	
Florida AH 1021/11		550	RA P55 101..	
Florida AH 1021/99		550	RA P55 090..	
Golf Acryl AH562/11		550	RA P55 101..	
Golf Acryl AH562/99		550	RA P55 090..	
Golf Design Ming. AH565/10		550	RA P55 101..	
Golf Design Ming. AH565/99		550	RA P55 090..	
Repabad		Bologna 100/4	550	RA P55 101..
		Bologna 120/4	550	RA P55 120..
	Bologna 80/4	500	RA P50 080..	
	Bologna 90/4	550	RA P55 090..	
	Udine S 100	550	RA P55 101..	
	Udine S 100 OE	550	RA P55 101..	
	Udine S 80	500	RA P50 080..	
	Udine S 90	550	RA P55 090..	
	Vaduz 100	550	RA P55 101..	
	Vaduz 90	550	RA P55 090..	
Riho	280 (DA 88), 281 (DA 89), 515 (DE88)	550	RA P55 090..	
	284 (DA 92), 285 (DA 93), 516 (DE92)	550	RA P55 101..	
	288 (DA 96), 289 (DA 97)	550	RA P55 120..	
	Kolping 100 (DB 18)	550	RA P55 101..	
	Kolping 90 (DB 14)	550	RA P55 090..	
Roca	Malta 1000 VK	505	RA P50 100..	
	Malta 900 VK	505	RA P50 090..	
Roltechnik	Dream-M Sanipro 900	550	RA P55 090..	
	Dream-P-Sanipro 900	550	RA P55 090..	
	Flat Round 900	550	RA P55 090..	
	Hawaii 900	550	RA P55 090..	
	Hawaii-P 900	550	RA P55 090..	
	Tahiti-M 1000	550	RA P55 101..	
	Tahiti-M 900	550	RA P55 090..	
	Tahiti-P 900	550	RA P55 090..	
	Roma 90	550	RA P55 090..	
RVG	*Round D2012	541	RA P55 090..	
	*Round D2090	535	RA P55 090..	
	*Round D2100	541	RA P55 101..	
Sanibel	3001 V100x100 / 7075642	550	RA P55 101..	
	3001 V90x90 / 7075626	550	RA P55 090..	
Saniku	Antigua VK / 1000	500	RA P50 100..	
	Antigua VK / 800	500	RA P50 080..	
	Antigua VK / 900	500	RA P50 090..	
	Sani-Board VK 1000	500	RA P50 100..	
	Sani-Board VK 900	500	RA P50 090..	
	Sanitär-Heinze	Larimar 900 VK	550	RA P55 090..
Sanitär-Union	Diana M100 1000	550	RA P55 101..	
	Diana M100 900	550	RA P55 090..	
	Diana S100 1000	550	RA P55 101..	
	Diana S100 800	500	RA P50 080..	
	Diana S100 900	550	RA P55 090..	
Sanitop	*Samantha 90 / R515	515	RA P50 090..	
	Atoll 90	550	RA P55 090..	
	Kreta 90	550	RA P55 090..	
	Samantha 90/R550	550	RA P55 090..	
SanSwiss	Ila WIR 900	550	RA P55 090..	
	Ila WIR1000	550	RA P55 101..	
	Marblemate WMR 1000	550	RA P55 101..	
	Marblemate WMR 900	550	RA P55 090..	
	Tracy WAR 1000	550	RA P55 101..	
Sarreguemes	Tracy WAR 900	550	RA P55 090..	
	829	550	RA P55 090..	
	Schedpol	Calido 90x90/3.123	550	RA P55 090..
		Camparo 90x90/3.084/O	550	RA P55 090..
		Caspar 90x90/3.264	550	RA P55 090..
Competia 100x100/3.0165/O		550	RA P55 101..	
Competia 90x90/3.0164/O		550	RA P55 090..	



**gleichschenkelig**

Wannenhersteller	Wannenmodell	Wannenradius	RA P50 / RA P55	
Schedpol	Corrina 100x100/3.065/O	550	RA P55 101..	
	Corrina 90x90/3.064/O	550	RA P55 090..	
	Dante 90x90/3.023/O	550	RA P55 090..	
	Go Baby 90x90/3.039/O	550	RA P55 090..	
	Grando 80x80/3.026/O	500	RA P50 080..	
	Grando 90x90/3.027/O	500	RA P50 090..	
	Grando 90x90/3.029/O	550	RA P55 090..	
	Grando PLUS 80x80/3.0126/O	500	RA P50 080..	
	Grando PLUS 90x90/3.0127/O	500	RA P50 090..	
	Grando PLUS 90x90/3.0129/O	550	RA P55 090..	
	Grawello 80x80/3.016/O	500	RA P50 080..	
	Grawello 90x90/3.014/O	550	RA P55 090..	
	Grawello 90x90/3.017/O	500	RA P50 090..	
	Superflach 90x90/3.041	550	RA P55 090..	
	Schmidlin	1000	500	RA P50 100..
		800	500	RA P50 080..
		900	500	RA P50 090..
	Sealskin	Senso-Line 1000/P1000	550	RA P55 101..
Senso-Line 900/P900		550	RA P55 090..	
Selles (Roth)	Amalfi 1000 (S07451)	550	RA P55 101..	
	Amalfi 900 (S07453)	550	RA P55 090..	
	Dedicace XP 900 (S07182)	550	RA P55 090..	
	Royan 900 (S07091)	550	RA P55 090..	
	Royan XP 1000 (S07272)	550	RA P55 101..	
	Royan XP 900 (S07242)	550	RA P55 090..	
	Royan XP 900 (S07352)	550	RA P55 090..	
Sodim	Sully 900 (S07051)	550	RA P55 090..	
	Lis 100	550	RA P55 101..	
Spirella	Lis 90	550	RA P55 090..	
	Rondo 100	500	RA P50 100..	
	Rondo 80	500	RA P50 080..	
TAB	Rondo 90	500	RA P50 090..	
	ABS 90S	550	RA P55 090..	
	Perla 90	550	RA P55 090..	
Take	RO90HLO / VIT90S	550	RA P55 090..	
	Take2000_3Viertelkreis 90	550	RA P55 090..	
Teiko	Sano 90	550	RA P55 090..	
	Vesta 100	550	RA P55 101..	
	Vesta 90	550	RA P55 090..	
Vagnerplast	Virgo 100	550	RA P55 101..	
	Virgo 90	550	RA P55 090..	
	Excellent KR 100x100	550	RA P55 101..	
	Villeroy & Boch	O.Novo/620990	555	RA P55 090..
		O.Novo/6213D4	550	RA P55 090..
O.Novo/UDA0906DEM4GV		550	RA P55 090..	
Squaro/UDQ0910SR4V		550	RA P55 090..	
VitroA	Subway 90	550	RA P55 090..	
	S50 100x100	550	RA P55 101..	
Wave	S50 90x90	550	RA P55 090..	
	Bounty 100	550	RA P55 101..	
	Bounty 80	500	RA P50 080..	
	Bounty 90	550	RA P55 090..	
	Bounty Cocos 100	550	RA P55 101..	
	Bounty Cocos 90	550	RA P55 090..	
Seleni 90	550	RA P55 090..		



**Halbkreis**

Wannenhersteller	Wannenmodell	Wannenradius	RA Z20	
Hoesch	Muna 4198	550	RA Z20 090..	
	HSK 535110 (1100x900)	550	RA Z20 090..	
	MX Group	ULT	550	RA Z20 090..
		Sanplast BPP/M/Space 90x110x1,5	550	RA Z20 090..

**Viertelkreis-Duschkabine (Pendeltüren mit Festfeldern)**



**Einbaumöglichkeiten**

Ecke: RA P50 / RA P55

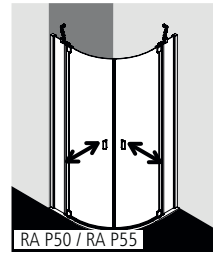

U-Kabine: RA P50 / RA P55 und RA TWD (Seite 462) / RA TVD (Seite 464) und ZDSS VSW RA (Seite 476)

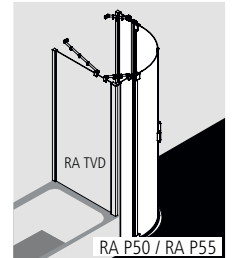
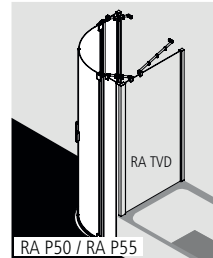
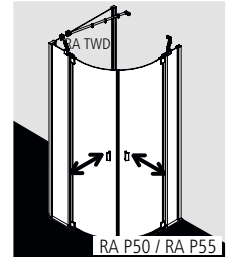
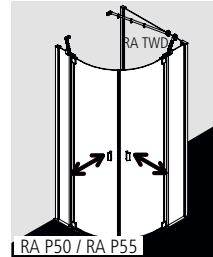

**Radius = b x 2,41**

gemessenes Maß b in mm	Wannenradius in mm	RAYA
207	Radius 500	RA P50
216	Radius 520	RA P55
228	Radius 550	RA P55

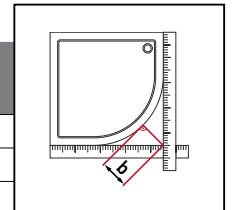

**Produktleistung**

- Passende Viertelkreis-Duschwannen siehe Seite 470-471.
- Teilgerahmte Viertelkreis-Duschkabine mit zwei Glasflügeln, nach innen und außen öffnend, mit zwei Festfeldern.
- Inklusive zwei RAYA-Stabilisierungen (innen).
- Verglasung mit 6 mm Einscheiben-Sicherheitsglas nach EN 12150, optional mit Pflegeleicht-Beschichtung KermiCLEAN.
- Profile aus hochwertigem eloxiertem Aluminium, Gelenkbeschläge und Griffe aus hochwertigem Metall.
- Verstellmöglichkeit im Wandprofil 10 mm, im Gelenkbeschlag 20 mm.
- Bei Oberfläche Silber Mattglanz, Griffe, Gelenke und Verbindungen in edlem Chrom.
- Gelenkprofile mit Hebe-Senk-Mechanismus.
- Durchgehende Magnetleisten und Dichtprofile, waagerechte Dichtleiste mit Wasserabpralleffekt.
- Mit Bodenschwelle (Höhe 6 mm) ♦♦, oder ohne Bodenschwelle (bodenfrei) installierbar ♦♦♦, siehe Seite 84-85.
- RAYA erfüllt die Anforderungen der Spritzwasserschutzprüfung nach DIN EN 14428.
- Im Lieferumfang enthalten: Befestigungsmaterial.

**Aufmaß + Montage**

Informationen zu Aufmaß + Montage siehe Seite 78 – 81

Kermi Duschkabinen sind zur Montage auf Duschwanne bzw. Duschplatz bestimmt. Bei anderweitiger Verwendung ist ein gleichwertiger Duschbereich (Gefälle, Abdichtung nach DIN 18534, ...) sicherzustellen.

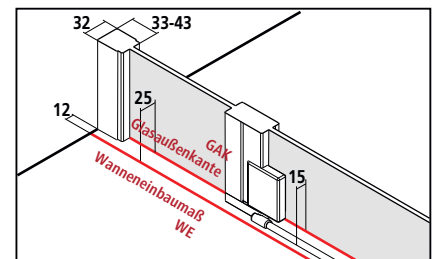

Breitenverstellmaß BV = Wanneneinbaumaß WE - 10 mm





# RA P50 / RA P55

Serienteil auf Duschwanne und Kermi Duschplatz													
Alle Maßangaben in mm bei lotgerechten Wänden. Schräge waagrecht max. 5 mm, andernfalls Maßanfertigung und Schrägschnitt im Festfeld erforderlich. Verbreiterung durch Stockverbreiterung ZDSV SV1 RA...K Zubehör Seite 476.													
Höhe Duschkabine	Wanneneinbaumaß WE	Glasaußenkante GAK	Duschwanne Duschplatz W	Einstiegsbreite E	Breite Festfeld F	Artikelnummer Silber Mattglanz = 1 ESG Klar = A	Preis EUR o. MwSt. I/2021	Artikelnummer Silber Hochglanz = V ESG Klar = A	Preis EUR o. MwSt. I/2021	Artikelnummer Silber Mattglanz = 1 ESG Klar mit KermiCLEAN = P	Preis EUR o. MwSt. I/2021	Artikelnummer Silber Hochglanz = V ESG Klar mit KermiCLEAN = P	Preis EUR o. MwSt. I/2021
2000	780-810	755-785	800	764-792	188-198	RA P50 08020 1AK	1537,-	RA P50 08020 VAK	1738,-	RA P50 08020 1PK	1861,-	RA P50 08020 VPK	2062,-
	880-910	855-885	900	764-792	288-298	RA P50 09020 1AK		RA P50 09020 VAK		RA P50 09020 1PK		RA P50 09020 VPK	
	880-910	855-885		834-862	238-248	RA P55 09020 1AK		RA P55 09020 VAK		RA P55 09020 1PK		RA P55 09020 VPK	
	980-1010	955-985	1000	764-792	388-398	RA P50 10020 1AK	1741,-	RA P50 10020 VAK	1942,-	RA P50 10020 1PK	2065,-	RA P50 10020 VPK	2266,-
	980-1010	955-985		834-862	338-348	RA P55 10120 1AK		RA P55 10120 VAK		RA P55 10120 1PK		RA P55 10120 VPK	
	1180-1210	1155-1185	1200	764-792	588-598	RA P50 12020 1AK		RA P50 12020 VAK		RA P50 12020 1PK		RA P50 12020 VPK	
	1180-1210	1155-1185		834-862	538-548	RA P55 12020 1AK		RA P55 12020 VAK		RA P55 12020 1PK		RA P55 12020 VPK	

Maßanfertigung nur nach Maßblatt											
Alle Maßangaben in mm. Sonderhöhe nicht möglich. Breitenverstellmöglichkeit Maßanfertigung + 20 mm / - 10 mm.											
Höhe Duschkabine	Wanneneinbaumaß WE max. 1400 bei Radius 500 max. 1450 bei Radius 550	Breite Festfeld	Artikelnummer Silber Mattglanz ESG Klar	Preis EUR o. MwSt. I/2021	Artikelnummer Silber Hochglanz ESG Klar	Preis EUR o. MwSt. I/2021	Artikelnummer Silber Mattglanz ESG Klar mit KermiCLEAN	Preis EUR o. MwSt. I/2021	Artikelnummer Silber Hochglanz ESG Klar mit KermiCLEAN	Preis EUR o. MwSt. I/2021	Bestellangaben
2000	bis 950x950	min. 170 / max. 900	RA P50 / RA P55	1945,-	RA P50 / RA P55	2146,-	RA P50 / RA P55	2269,-	RA P50 / RA P55	2470,-	RA P50 / RA P55 + Höhe Duschkabine + Wanneneinbaumaß / Glasaußenkante + Breite Festfeld + Oberfläche + Glas
	bis 1450x1450	min. 170 / max. 900	RA P50 / RA P55	2250,-	RA P50 / RA P55	2451,-	RA P50 / RA P55	2574,-	RA P50 / RA P55	2775,-	

	Schrägschnitt im Festfeld	+ EUR 280,- auf Preis Maßanfertigung je Schrägschnitt
	Ausschnitt im Festfeld	+ EUR 280,- auf Preis Maßanfertigung je Ausschnitt
	Sonderkonstruktion	auf Anfrage

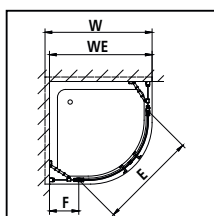

KermiEXTRA		Preis EUR o. MwSt. I/2021 Aufpreis auf Preis Serienteil / Maßanfertigung	
Sandgestrahlte Gläser	Dekor Stripe 2	384,-	Alle weiteren Kermi Dekore 502,- Individuelle Dekore auf Anfrage. Seite 752-765
Spiegelglas	Breite in mm je Artikel	- 550 280,- 551-950 483,- 951-1250 688,- ab 1251 966,-	Seite 766-769
Oberflächen	auf Silber Hochglanz	553,-	Seite 770-773

**Halbkreis-Duschkabine (Pendeltüren mit Festfeldern)**



**Einbaumöglichkeiten**

Freie Situation

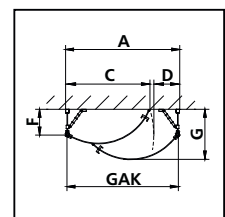
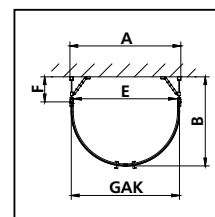
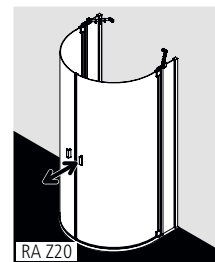

**Produktleistung**

- Passende Halbkreis-Duschwannen siehe Seite 471.
- Teilgerahmte Halbkreis-Duschkabine mit zwei Glasflügeln, nach innen und außen öffnend, mit zwei Festfeldern.
- Mit zwei RAYA-Stabilisierungen (innen).
- Verglasung mit 6 mm Einscheiben-Sicherheitsglas nach EN 12150, optional mit Pflegeleicht-Beschichtung KermiCLEAN.
- Profile aus hochwertigem eloxiertem Aluminium, Gelenkbeschläge und Griffe aus hochwertigem Metall.
- Verstellmöglichkeit im Wandprofil 10 mm, im Gelenkbeschlag 20 mm.
- Bei Oberfläche Silber Mattglanz, Griffe, Gelenke und Verbindungen in edlem Chrom.
- Gelenkprofile mit Hebe-Senk-Mechanismus.
- Durchgehende Magnetleisten und Dichtprofile, waagerechte Dichtleiste mit Wasserabpralleffekt.
- Ohne Bodenschwelle (bodenfrei) ♠♠♠, siehe Seite 84-85.
- RAYA erfüllt die Anforderungen der Spritzwasserschutzprüfung nach DIN EN 14428.
- Im Lieferumfang enthalten: Befestigungsmaterial.

**Aufmaß + Montage**

Informationen zu Aufmaß + Montage siehe Seite 78 – 81

Kermi Duschkabinen sind zur Montage auf Duschwanne bzw. Duschplatz bestimmt. Bei anderweitiger Verwendung ist ein gleichwertiger Duschbereich (Gefälle, Abdichtung nach DIN 18534, ...) sicherzustellen.

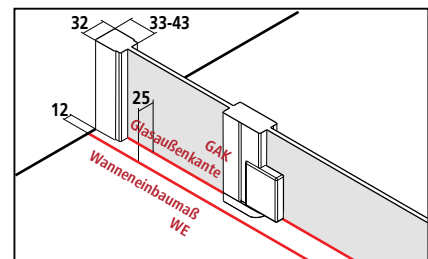

# RA Z20

Serienteil auf Duschwanne und Kermi Duschplatz																
Alle Maßangaben in mm bei lotgerechten Wänden. Schräge waagrecht max. 5 mm, andernfalls Maßanfertigung und Schrägschnitt im Festfeld erforderlich. Verbreiterung durch Stockverbreiterung ZDSV SV1 RA...K Zubehör Seite 476.																
Höhe Duschkabine	Glasaußenkante GAK	Gesamtbreite A	Breitenverstellbereich B	Einsteigsbreite E	Breite Festfeld F	Flügel-schwenk-bereich C	Abstand zum Festfeld D	Wandab-stand G	Artikelnummer Silber Mattglanz = 1 ESG Klar = A	Preis EUR o. MwSt. I/2021	Artikelnummer Silber Hochglanz = V ESG Klar = A	Preis EUR o. MwSt. I/2021	Artikelnummer Silber Mattglanz = 1 ESG Klar mit KermiCLEAN = P	Preis EUR o. MwSt. I/2021	Artikelnummer Silber Hochglanz = V ESG Klar mit KermiCLEAN = P	Preis EUR o. MwSt. I/2021
2000	1050	1076	855-885	1004	238-248	785-809	253-233	477-487	RA Z20 09020 1AK	1945,-	RA Z20 09020 VAK	2146,-	RA Z20 09020 1PK	2269,-	RA Z20 09020 VPK	2470,-
	1050	1076	955-985	1004	338-348	745-770	253-233	558-568	RA Z20 10020 1AK		RA Z20 10020 VAK		RA Z20 10020 1PK		RA Z20 10020 VPK	

Maßanfertigung nur nach Maßblatt												
Alle Maßangaben in mm. Anpassung der gebogenen Scheibe und Sonderhöhe nicht möglich. Breitenverstellmöglichkeit Maßanfertigung + 20 mm / - 10 mm.												
Höhe Duschkabine	Gesamtbreite A	Breitenverstellbereich B	Breite Festfeld F	Artikelnummer Silber Mattglanz ESG Klar	Preis EUR o. MwSt. I/2021	Artikelnummer Silber Hochglanz ESG Klar	Preis EUR o. MwSt. I/2021	Artikelnummer Silber Mattglanz ESG Klar mit KermiCLEAN	Preis EUR o. MwSt. I/2021	Artikelnummer Silber Hochglanz ESG Klar mit KermiCLEAN	Preis EUR o. MwSt. I/2021	Bestellangaben
2000	1076	max. 1025	min. 170	RA Z20	2250,-	RA Z20	2451,-	RA Z20	2574,-	RA Z20	2775,-	RA Z20
												+ Höhe Duschkabine
												+ Gesamtbreite / Glasaußenkante
												+ Breitenverstellbereich



	Schrägschnitt im Festfeld	+ EUR 280,- auf Preis Maßanfertigung je Schrägschnitt
	Ausschnitt im Festfeld	+ EUR 280,- auf Preis Maßanfertigung je Ausschnitt
	Sonderkonstruktion	auf Anfrage

## KermiEXTRA

Preis EUR o. MwSt. I/2021  
Aufpreis auf Preis Serienteil / Maßanfertigung

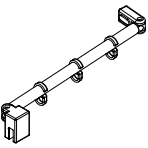
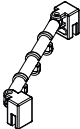
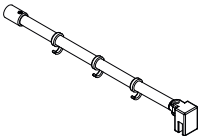
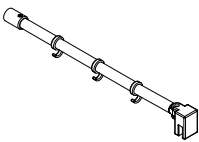
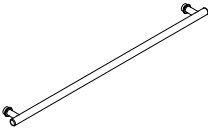
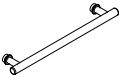
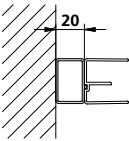
Sandgestrahlte Gläser	Dekor Stripe 2	<b>622,-</b>	Alle weiteren Kermi Dekore	<b>742,-</b>	Individuelle Dekore auf Anfrage.	Seite 752-765
Spiegelglas	Breite in mm je Artikel	- 550	<b>280,-</b>			Seite 766-769
Oberflächen	auf Silber Hochglanz	<b>553,-</b>				Seite 770-773

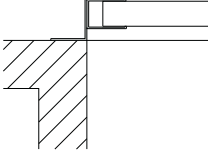
Zubehörbezeichnung Abbildung	Zubehörbeschreibung	Zubehörnummer Achtung: Teilweise nicht EDIFACT-fähig!	Preis EUR o. MwSt.	
			Silber Mattglanz / Chrom = 1	Silber Hochglanz / Chrom = V
<b>RAYA-Stabilisierung</b>				
	Stabilisierungsmöglichkeit <b>Wand-Seitenwand / Festfeld</b> außer Seitenwand (RA TOR/L)			
	Länge 700 mm	ZDSS VSS RA070.K	120,-	184,-
	Sonderlänge bis max. 1200 mm	ZDSS VSS RA	143,-	213,-
	Stabilisierungsmöglichkeit <b>Seitenwand-Seitenwand / Festfeld</b> außer Seitenwand (RA TOR/L)			
	Länge auf Maß	ZDSS VSW RA	120,-	184,-
	90° Stabilisierungsmöglichkeit <b>für RAYA Seitenwände / Festfelder</b> außer Seitenwand (RA TOR/L) Kann bei Montage beliebig gekürzt werden.			
	Länge 1220 mm	ZDSS S90 RA120.K	120,-	184,-
	90° Stabilisierungsmöglichkeit <b>für RAYA Seitenwand RA TOR/L</b> Kann bei Montage beliebig gekürzt werden.			
	Länge 1220 mm	ZDSS T90 RA120.K	120,-	184,-
<b>Handtuchhalter</b>				
	1 kompletter Handtuchhalter Länge 660 mm innen flächenbündig für Seitenwand, außer Seitenwand beweglich (RA TBR/L) werksseitig mittig vormontiert		siehe Seitenwand	
	Handtuchhalter in anderer Position, Handtuchhalter auf Festfeld, mehrere Handtuchhalter		auf Anfrage	
	1 kompletter Handtuchhalter Länge 340 mm innen flächenbündig für Seitenwand, außer Seitenwand beweglich (RA TBR/L) werksseitig mittig vormontiert		siehe Seitenwand	
	Handtuchhalter in anderer Position, Handtuchhalter auf Festfeld, mehrere Handtuchhalter		auf Anfrage	
<b>Stockverbreiterung</b>				
	für alle Bauformen Kombination von zwei Stockverbreiterungen in Reihe nicht möglich			
	Höhe 2000 mm	ZDSV SV1 RA200.K	155,-	201,-
	Sonderhöhe bis 2000 mm	ZDSV SV1 RA	155,-	201,-
	Sonderhöhe 2001 - 2200 mm	ZDSV SV1 RA	183,-	241,-

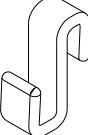
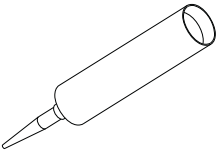
Zubehörbezeichnung Abbildung	Zubehörbeschreibung	Zubehörnummer Achtung: Teilweise nicht EDIFACT-fähig!	Preis EUR o. MwSt.	
			Silber Mattglanz = 1	Silber Hochglanz / Chrom = V
<b>Sonderprofil</b>				
Beispieldarstellung 	Wandanschlussprofil für Mauervorsprung mit Bearbeitung <b>Unbedingt Serie und Bauform angeben! Skizze erforderlich!</b>			
	bis Höhe 2000 mm	ZDKO PRO RA	192,-	250,-
	Höhe 2001 - 2200 mm	ZDKO PRO RA	222,-	292,-
	Rohr für Stabilisierung			
	Länge 700 mm	ZDRR VR1 RA070.K	56,-	76,-
	Sonderlänge bis max. 1500 mm	ZDRR VR1 RA	67,-	90,-
<b>Handtuchhalter-Haken</b>				
	Transparente Handtuchhalter-Haken passend für Festfeld / Seitenwand und Türflügel			
	5 Stück	ZDHH HHH RA000XK	25,-	
<b>Dichtungsmittel</b>				
	Farbloses Dichtungsmittel			
	Kartusche 310 ml	ZDSI 000 RA000XK	22,-	

# LIGA®

## Die Feine.

Pendel-Falldür-Komfort

Pendeltür-Komfort

Schwingtür-Komfort

Gleittür-Komfort

Serienhöhe 1850 mm

Serienhöhe 2000 mm

Sondermaße

KermiEXTRA

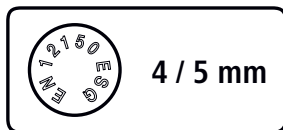

LIGA EckEinstieg 2-teilig bodenfrei (Gleittüren)

Serienmodelle Pendel-Falttür, Pendeltür, Schwingtür, Gleittür

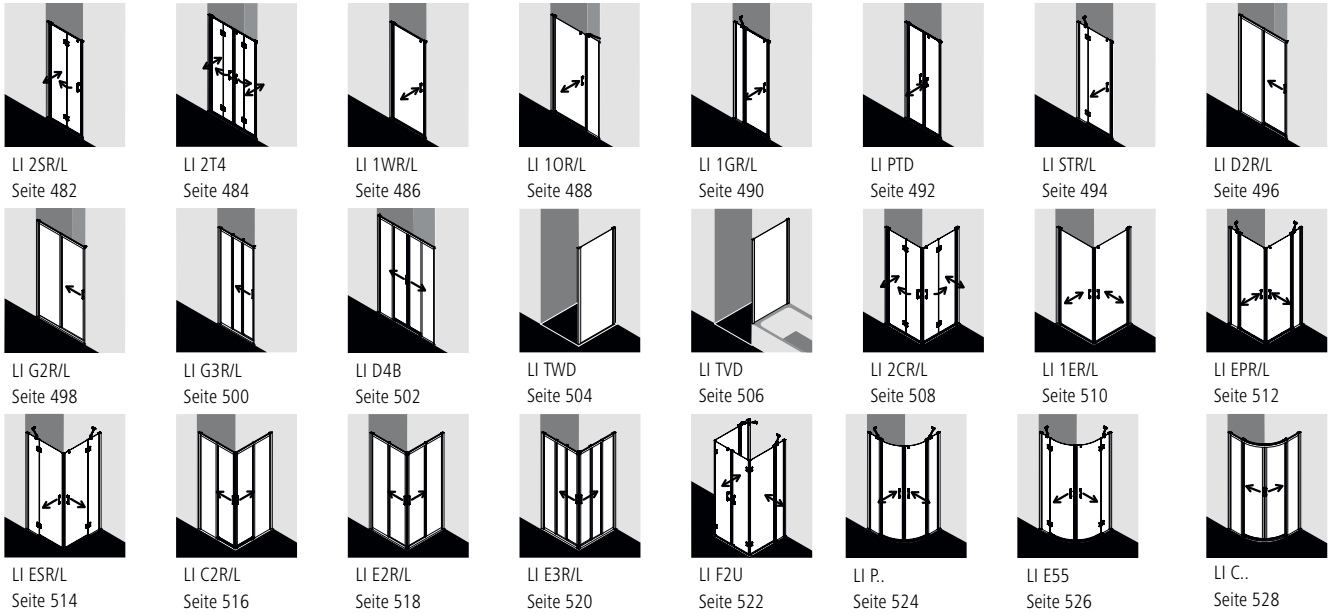

Serienmodelle Schwingtür mit schmalem Wandprofil und Wandbeschlag



WALK-IN



BADEWANNE

siehe BADEWANNE Serienmodelle

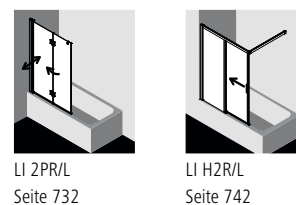

Oberflächen je nach Serienmodell



\*\* Serienartikel buchbar LI SFR/L, LI SFN, LI SNR/L, LI SFW, LI TWB, LI TWP, LI TVB, LI TVP, LI ETR/L, LI EOR/L, LI T55, LI ORD



Gläser je nach Serienmodell

Optional mit Pflegeleicht-Beschichtung KermiCLEAN erhältlich



Feines, geradliniges Design, haptisch und optisch überzeugende Griffe, Gelenke und Verbindungen in edlem Chrom.



LIGA Pendel-Falttören ausgezeichnet mit



reddot award 2015  
winner



consumer  
favorite 2016



expert  
favorite 2016



Renovierungskonzept Duschboard POINT E65 und Gleittüren LIGA ausgezeichnet mit





Optimale  
Raumausnutzung

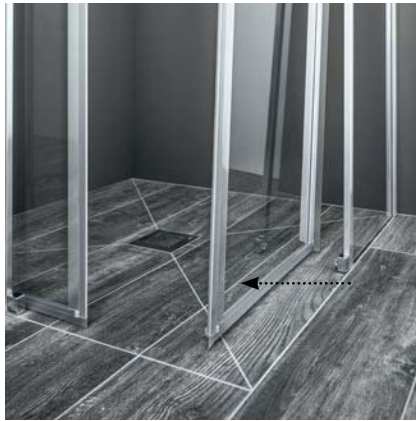

Einfache Reinigung



Perfekter Türlauf



Zuverlässige Stabilität



Frei zugängliche Ecken



Praktischer  
Handtuchhaken



Waagerechte Profile als  
Spritzwasserschutz

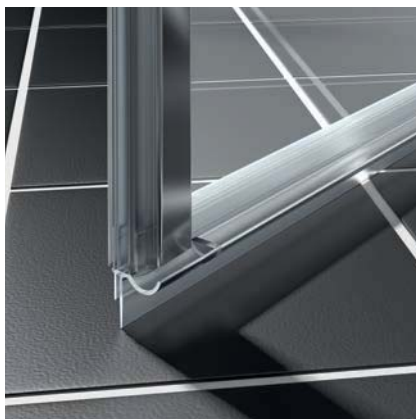

Spezieller  
Wasserabpralleffekt



Zusatzabdichtung  
inklusive



### Einbaumöglichkeiten

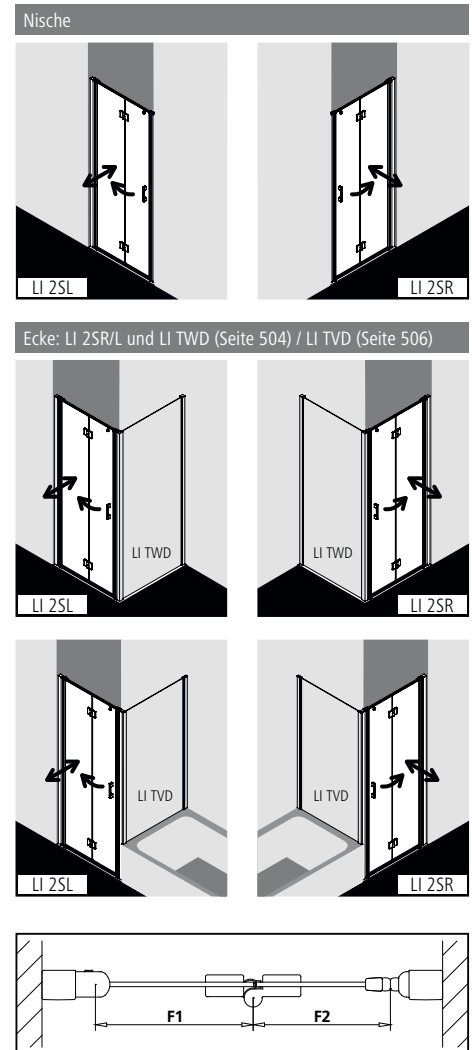

### Produktleistung

- Zum Einbau in einer Nische und zur Kombination verschlusseitig mit LI TWD Seitenwand / LI TVD Seitenwand verkürzt auf Badewanne.
- Teilgerahmte Tür mit zwei Glasflügeln, im Wandgelenkprofil 90° nach innen und außen schwenkbar, im Beschlagsgelenk 180° nach außen schwenkbar.
- Mit Zugstab.
- Ohne Zugstab installierbar.
- Ecke ohne Zugstab mit LI TWD mit zusätzlicher LIGA-Stabilisierung (innen) ZDSS VSS LI siehe Seite 566.
- Verglasung mit 5 mm Einscheiben-Sicherheitsglas nach EN 12150, optional mit Pflegeleicht-Beschichtung KermiCLEAN.
- Profile aus hochwertigem eloxiertem Aluminium, Griffe und Gelenke aus hochwertigem Metall.
- Bei Oberfläche Silber Mattglanz, Griffe, Gelenke und Anschlüsse für Zugstab und Bodenschwelle in edlem Chrom.
- Verstellmöglichkeit je Wandprofil 25 mm.
- Profilhaken mit Hebe-Senk-Mechanismus.
- Beschlagsgelenke mit Hebe-Senk-Mechanismus.
- Durchgehende Magnetleisten und Dichtprofile, waagerechte Dichtleiste mit Wasserabpralleffekt.
- Mit Bodenschwelle (Höhe 6 mm) ●●, oder ohne Bodenschwelle (bodenfrei) installierbar ●●●, siehe Seite 84-85.
- LIGA erfüllt die Anforderungen der Spritzwasserschutzprüfung nach DIN EN 14428.
- Im Lieferumfang enthalten: Befestigungsmaterial. Ein frei platzierbarer transparenter Handtuchhalter-Haken.

### Aufmaß + Montage

Informationen zu Aufmaß + Montage siehe Seite 78 – 81

Kermi Duschkabinen sind zur Montage auf Duschwanne bzw. Duschplatz bestimmt. Bei anderweitiger Verwendung ist ein gleichwertiger Duschbereich (Gefälle, Abdichtung nach DIN 18534, ...) sicherzustellen.

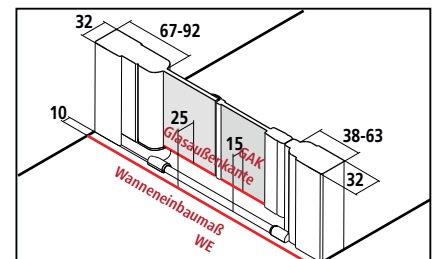

Breitenverstellmaß BV Nische = Wanneneinbaumaß WE  
Breitenverstellmaß BV Ecke = Wanneneinbaumaß WE - 10 mm



# LI 2SR/L

Serienteil auf Duschwanne und Kermi Duschplatz										Bei Bestellung bitte immer angeben:					
Alle Maßangaben in mm bei lotgerechten Wänden. Schräge waagrecht max. 5 mm, andernfalls Maßanfertigung und Schrägschnitt auf Anfrage. Verschlussseitig Verbreiterung durch Stockverbreiterung ZDSV SV1 LI...K Zubehör Seite 567. Höhe 1850 mm (LI 2SR/L ...18..K) gleicher Preis wie 2000 mm.										LI 2SR = Pendel-Faltrittür / Anschlag rechts LI 2SL = Pendel-Faltrittür / Anschlag links					
Höhe Duschkabine	Wanneneinbaumaß WE		Glasaußenkante GAK	Duschwanne Duschplatz	Einstiegsbreite	Breite Türflügel 1 F1	Breite Türflügel 2 F2	Artikelnummer Silber Mattglanz = 1 ESG Klar = A	Preis EUR o. MwSt. I/2021	Artikelnummer Silber Hochglanz = V ESG Klar = A	Preis EUR o. MwSt. I/2021	Artikelnummer Silber Mattglanz = 1 ESG Klar mit KermiCLEAN = P	Preis EUR o. MwSt. I/2021	Artikelnummer Silber Hochglanz = V ESG Klar mit KermiCLEAN = P	Preis EUR o. MwSt. I/2021
	in Nische / mit LI TVD	mit LI TWD	mit LI TWD												
2000	660-710	670-720	650-700	700	542	291	268	LI 2SR/L 07020 1AK	874,-	LI 2SR/L 07020 VAK	968,-	LI 2SR/L 07020 1PK	1036,-	LI 2SR/L 07020 VPK	1130,-
	710-760	720-770	700-750	750	592	341	268	LI 2SR/L 07520 1AK		LI 2SR/L 07520 VAK		LI 2SR/L 07520 1PK		LI 2SR/L 07520 VPK	
	740-790	750-800	730-780	750	622	341	298	LI 2SR/L 07820 1AK		LI 2SR/L 07820 VAK		LI 2SR/L 07820 1PK		LI 2SR/L 07820 VPK	
	760-810	770-820	750-800	800	642	341	318	LI 2SR/L 08020 1AK		LI 2SR/L 08020 VAK		LI 2SR/L 08020 1PK		LI 2SR/L 08020 VPK	
	790-840	800-850	780-830	800	672	371	318	LI 2SR/L 08320 1AK		LI 2SR/L 08320 VAK		LI 2SR/L 08320 1PK		LI 2SR/L 08320 VPK	
	810-860	820-870	800-850	850	692	391	318	LI 2SR/L 08520 1AK		LI 2SR/L 08520 VAK		LI 2SR/L 08520 1PK		LI 2SR/L 08520 VPK	
	860-910	870-920	850-900	900	742	391	368	LI 2SR/L 09020 1AK		LI 2SR/L 09020 VAK		LI 2SR/L 09020 1PK		LI 2SR/L 09020 VPK	
	890-940	900-950	880-930	900	772	421	368	LI 2SR/L 09320 1AK		LI 2SR/L 09320 VAK		LI 2SR/L 09320 1PK		LI 2SR/L 09320 VPK	
	910-960	920-970	900-950	-	792	441	368	LI 2SR/L 09520 1AK		LI 2SR/L 09520 VAK		LI 2SR/L 09520 1PK		LI 2SR/L 09520 VPK	
	960-1010	970-1020	950-1000	1000	842	441	418	LI 2SR/L 10020 1AK	968,-	LI 2SR/L 10020 VAK	1062,-	LI 2SR/L 10020 1PK	1130,-	LI 2SR/L 10020 VPK	1224,-
	990-1040	1000-1050	980-1030	1000	872	471	418	LI 2SR/L 10320 1AK		LI 2SR/L 10320 VAK		LI 2SR/L 10320 1PK		LI 2SR/L 10320 VPK	
	1010-1060	1020-1070	1000-1050	-	892	491	418	LI 2SR/L 10520 1AK		LI 2SR/L 10520 VAK		LI 2SR/L 10520 1PK		LI 2SR/L 10520 VPK	
	1160-1210	1170-1220	1150-1200	1200	1042	541	518	LI 2SR/L 12020 1AK		LI 2SR/L 12020 VAK		LI 2SR/L 12020 1PK		LI 2SR/L 12020 VPK	
	1190-1240	1200-1250	1180-1230	1200	1072	671	418	LI 2SR/L 12320 1AK		LI 2SR/L 12320 VAK		LI 2SR/L 12320 1PK		LI 2SR/L 12320 VPK	
	1210-1260	1220-1270	1200-1250	-	1092	591	518	LI 2SR/L 12520 1AK		LI 2SR/L 12520 VAK		LI 2SR/L 12520 1PK		LI 2SR/L 12520 VPK	

Maßanfertigung nur nach Maßblatt										Bei Bestellung bitte immer angeben:				
Alle Maßangaben in mm. Breitenverstellmöglichkeit Maßanfertigung in Nische + 40 mm / - 10 mm Breitenverstellmöglichkeit Maßanfertigung in Ecke + 40 mm / - 10 mm										LI 2SR = Pendel-Faltrittür / Anschlag rechts LI 2SL = Pendel-Faltrittür / Anschlag links				
Höhe Duschkabine	Wanneneinbaumaß WE	Breite Türflügel 1, muss mindestens 30 mm größer sein als Türflügel 2!	Breite Türflügel 2	Artikelnummer Silber Mattglanz ESG Klar	Preis EUR o. MwSt. I/2021	Artikelnummer Silber Hochglanz ESG Klar	Preis EUR o. MwSt. I/2021	Artikelnummer Silber Mattglanz ESG Klar mit KermiCLEAN	Preis EUR o. MwSt. I/2021	Artikelnummer Silber Hochglanz ESG Klar mit KermiCLEAN	Preis EUR o. MwSt. I/2021	Bestellangaben		
	max. 1250	F1	F2									Maß = Wanneneinbaumaß Maß = Glasaußenkante Siehe hierzu auch Seite 80-81.		
bis 2050	bis 950	min. 250	min. 220	LI 2SR/L	1016,-	LI 2SR/L	1110,-	LI 2SR/L	1178,-	LI 2SR/L	1272,-	LI 2SR/L		
	951-1250	min. 250	min. 220	LI 2SR/L	1111,-	LI 2SR/L	1205,-	LI 2SR/L	1273,-	LI 2SR/L	1367,-	+ Höhe Duschkabine + Wanneneinbaumaß / Glasaußenkante + Breite Türflügel 1 + Breite Türflügel 2 + Oberfläche + Glas		
	Schrägschnitt in Türflügel 2										+ EUR 280,- auf Preis Maßanfertigung je Schrägschnitt			
	Sonderkonstruktion										auf Anfrage			

## KermiEXTRA

Preis EUR o. MwSt. I/2021  
Aufpreis auf Preis Serienteil / Maßanfertigung

Griffe	FI, DI, PE, AT1, RA	<b>169,-</b>										Seite 746-751
Sandgestrahlte Gläser	Dekor Stripe 2, Stripe 4	<b>192,-</b>	Alle weiteren Kermi Dekore	<b>251,-</b>	Individuelle Dekore auf Anfrage.							Seite 752-765
Oberflächen	auf Silber Hochglanz	<b>356,-</b>										Seite 770-773



### Einbaumöglichkeiten

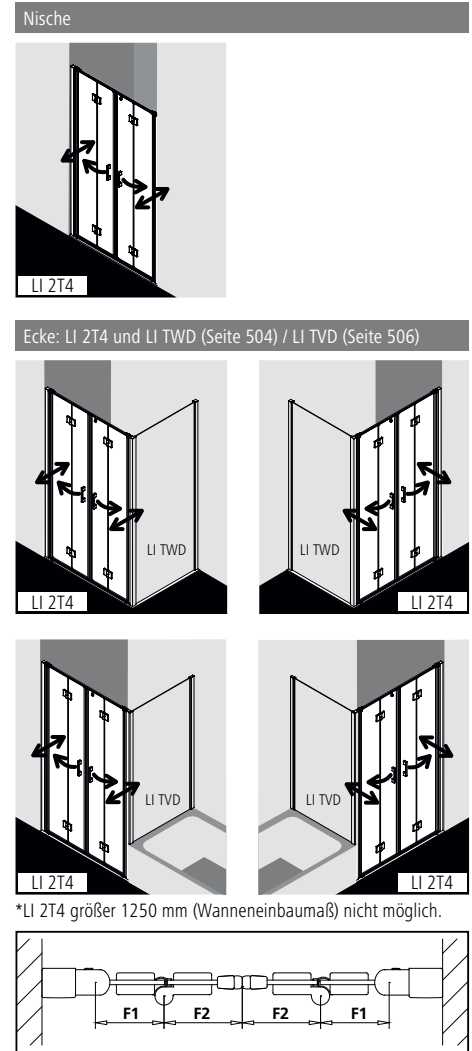

### Produktleistung

- Zum Einbau in einer Nische und zur Kombination mit LI TWD Seitenwand / LI TVD Seitenwand verkürzt auf Badewanne.
- Teilgerahmte Tür mit vier Glasflügeln, im Wandgelenkprofil 90° nach innen und außen schwenkbar, im Beschlagsgelenk 180° nach außen schwenkbar.
- Mit Zugstab.
- In Nische ohne Zugstab installierbar.
- Verglasung mit 5 mm Einscheiben-Sicherheitsglas nach EN 12150, optional mit Pflegeleicht-Beschichtung KermiCLEAN.
- Profile aus hochwertigem eloxiertem Aluminium, Griffe und Gelenke aus hochwertigem Metall.
- Bei Oberfläche Silber Mattglanz, Griffe, Gelenke und Anschlüsse für Zugstab und Bodenschwelle in edlem Chrom.
- Verstellmöglichkeit je Wandprofil 25 mm.
- Profilhellen mit Hebe-Senk-Mechanismus.
- Beschlagsgelenke mit Hebe-Senk-Mechanismus.
- Durchgehende Magnetleisten und Dichtprofile, waagerechte Dichtleiste mit Wasserabpralleffekt.
- Mit Bodenschwelle (Höhe 6 mm) ●●, oder ohne Bodenschwelle (bodenfrei) installierbar ●●●, siehe Seite 84-85.
- LIGA erfüllt die Anforderungen der Spritzwasserschutzprüfung nach DIN EN 14428.
- Im Lieferumfang enthalten: Befestigungsmaterial. Ein frei platzierbarer transparenter Handtuchhalter-Haken.

### Aufmaß + Montage

Informationen zu Aufmaß + Montage siehe Seite 78 – 81

Kermi Duschkabinen sind zur Montage auf Duschwanne bzw. Duschplatz bestimmt. Bei anderweitiger Verwendung ist ein gleichwertiger Duschbereich (Gefälle, Abdichtung nach DIN 18534, ...) sicherzustellen.

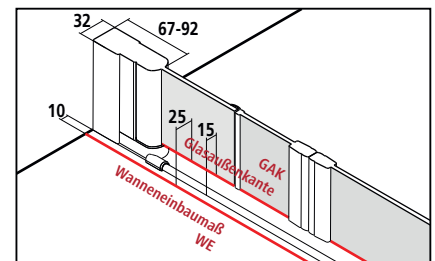

Breitenverstellmaß BV Nische = Wanneneinbaumaß WE  
Breitenverstellmaß BV Ecke = Wanneneinbaumaß WE - 10 mm



# LI 2T4

Serienteil auf Duschwanne und Kermi Duschplatz															
Alle Maßangaben in mm bei lotgerechten Wänden. Schräge waagrecht max. 5 mm, andernfalls Maßanfertigung und Schrägschnitt auf Anfrage. Höhe 1850 mm (LI 2T4 ...18..K) gleicher Preis wie 2000 mm.															
Höhe Duschkabine	Wanneneinbaumaß WE in Nische / * mit LI TVD > 1250 nicht möglich	mit LI TVD	Glasaußenkante GAK mit LI TVD	Duschwanne Duschplatz	Einsteigsbreite	Breite Türflügel 1 F1	Breite Türflügel 2 F2	Artikelnummer Silber Mattglanz = 1 ESG Klar = A	Preis EUR o. MwSt. I/2021	Artikelnummer Silber Hochglanz = V ESG Klar = A	Preis EUR o. MwSt. I/2021	Artikelnummer Silber Mattglanz = 1 ESG Klar mit KermiCLEAN = P	Preis EUR o. MwSt. I/2021	Artikelnummer Silber Hochglanz = V ESG Klar mit KermiCLEAN = P	Preis EUR o. MwSt. I/2021
2000	1160-1210	1170-1220	1150-1200	1200	1028	277	254	LI 2T4 12020 1AK	1441,-	LI 2T4 12020 VAK	1630,-	LI 2T4 12020 1PK	1603,-	LI 2T4 12020 VPK	1792,-
	1190-1240	1200-1250	1180-1230	1200	1058	292	254	LI 2T4 12320 1AK		LI 2T4 12320 VAK		LI 2T4 12320 1PK		LI 2T4 12320 VPK	
	1210-1260*	nicht möglich	-	-	1078	302	254	LI 2T4 12520 1AK		LI 2T4 12520 VAK		LI 2T4 12520 1PK		LI 2T4 12520 VPK	
	1260-1310*	nicht möglich	-	1300	1128	302	279	LI 2T4 13020 1AK		LI 2T4 13020 VAK		LI 2T4 13020 1PK		LI 2T4 13020 VPK	
	1310-1360*	nicht möglich	-	-	1178	327	279	LI 2T4 13520 1AK		LI 2T4 13520 VAK		LI 2T4 13520 1PK		LI 2T4 13520 VPK	
	1360-1410*	nicht möglich	-	1400	1228	327	304	LI 2T4 14020 1AK		LI 2T4 14020 VAK		LI 2T4 14020 1PK		LI 2T4 14020 VPK	
	1410-1460*	nicht möglich	-	-	1278	352	304	LI 2T4 14520 1AK		LI 2T4 14520 VAK		LI 2T4 14520 1PK		LI 2T4 14520 VPK	

Maßanfertigung nur nach Maßblatt												
Alle Maßangaben in mm. Breitenverstellmöglichkeit Maßanfertigung in Nische + 40 mm / - 10 mm Breitenverstellmöglichkeit Maßanfertigung in Ecke + 40 mm / - 10 mm												
Höhe Duschkabine	Wanneneinbaumaß WE max. 1850	Breite Türflügel 1, muss mindestens 30 mm größer sein als Türflügel 2! F1	Breite Türflügel 2 F2	Artikelnummer Silber Mattglanz ESG Klar	Preis EUR o. MwSt. I/2021	Artikelnummer Silber Hochglanz ESG Klar	Preis EUR o. MwSt. I/2021	Artikelnummer Silber Mattglanz ESG Klar mit KermiCLEAN	Preis EUR o. MwSt. I/2021	Artikelnummer Silber Hochglanz ESG Klar mit KermiCLEAN	Preis EUR o. MwSt. I/2021	Bestellangaben
bis 2050	bis 1250	min. 250	min. 220	LI 2T4	1630,-	LI 2T4	1819,-	LI 2T4	1792,-	LI 2T4	1981,-	LI 2T4
	1251-1850	min. 250	min. 220	LI 2T4	1819,-	LI 2T4	2008,-	LI 2T4	1981,-	LI 2T4	2170,-	+ Höhe Duschkabine + Wanneneinbaumaß / + Glasaußenkante + Breite Türflügel 1 + Breite Türflügel 2 + Oberfläche + Glas
Sonderkonstruktion auf Anfrage												

## KermiEXTRA

Preis EUR o. MwSt. I/2021  
Aufpreis auf Preis Serienteil / Maßanfertigung

Griffe (1 kompletter Griff innen und außen) FI, DI, PE, AT1, RA	<b>169,-</b>			Seite 746-751
Sandgestrahlte Gläser	Dekor Stripe 2, Stripe 4 <b>192,-</b>	Alle weiteren Kermi Dekore	<b>251,-</b>	Individuelle Dekore auf Anfrage. Seite 752-765
Oberflächen	auf Silber Hochglanz	<b>356,-</b>		Seite 770-773



### Einbaumöglichkeiten

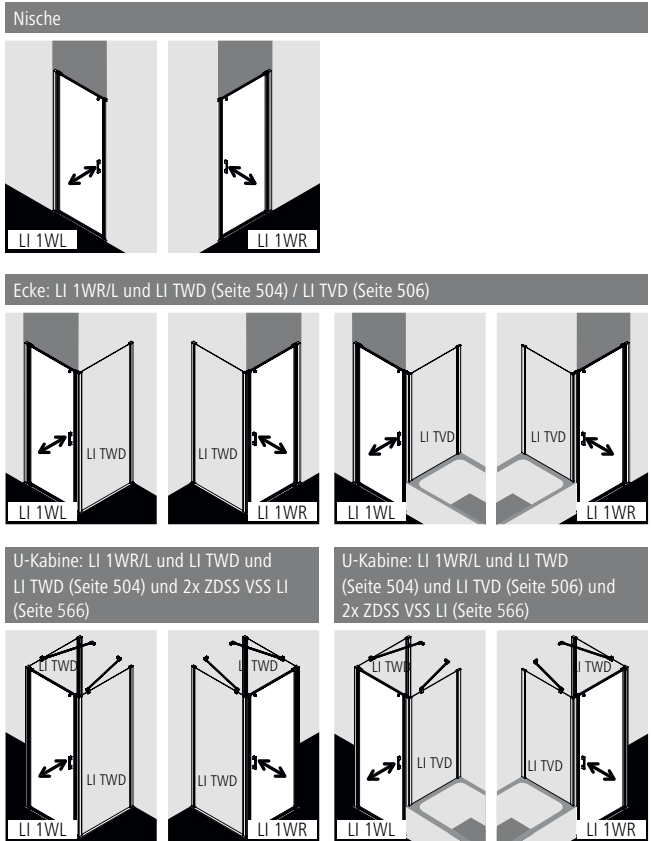

### Produktleistung

- Zum Einbau in einer Nische und zur Kombination mit LI TWD Seitenwand / LI TVD Seitenwand verkürzt auf Badewanne.
- Teilgerahmte Tür mit einem Glasflügel, nach innen und außen öffnend.
- Mit Zugstab.
- Ohne Zugstab installierbar.
- Ecke ohne Zugstab mit LI TWD mit zusätzlicher LIGA-Stabilisierung (innen) ZDSS VSS LI siehe Seite 566.
- Verglasung mit 5 mm Einscheiben-Sicherheitsglas nach EN 12150, optional mit Pflegeleicht-Beschichtung KerמיCLEAN.
- Profile aus hochwertigem eloxiertem Aluminium, Griffe und Gelenke aus hochwertigem Metall.
- Bei Oberfläche Silber Mattglanz, Griffe, Gelenke und Anschlüsse für Zugstab und Bodenschwelle in edlem Chrom.
- Verstellmöglichkeit je Wandprofil 25 mm.
- Profilvergelenke mit Hebe-Senk-Mechanismus.
- Durchgehende Magnetleisten und Dichtprofile, waagerechte Dichtleiste mit Wasserabpralleffekt.
- Mit Bodenschwelle (Höhe 6 mm) ●●, oder ohne Bodenschwelle (bodenfrei) installierbar ●●●, siehe Seite 84-85.
- LIGA erfüllt die Anforderungen der Spritzwasserschutzprüfung nach DIN EN 14428.
- Im Lieferumfang enthalten: Befestigungsmaterial. Ein frei platzierbarer transparenter Handtuchhalter-Haken.

### Aufmaß + Montage

Informationen zu Aufmaß + Montage siehe Seite 78 – 81

Kermi Duschkabinen sind zur Montage auf Duschwanne bzw. Duschplatz bestimmt. Bei anderweitiger Verwendung ist ein gleichwertiger Duschbereich (Gefälle, Abdichtung nach DIN 18534, ...) sicherzustellen.

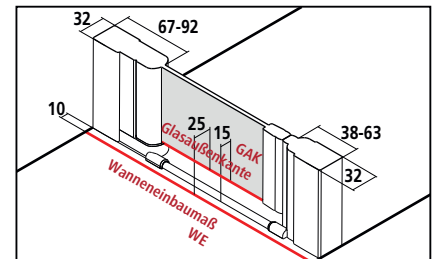



Breitenverstellmaß BV Nische = Wanneneinbaumaß WE  
 Breitenverstellmaß BV Ecke = Wanneneinbaumaß WE - 10 mm



# LI 1WR/L

Serienteil auf Duschwanne und Kermi Duschplatz						Bei Bestellung bitte immer angeben:							
Alle Maßangaben in mm bei lotgerechten Wänden. Schräge waagrecht max. 5 mm, andernfalls Maßanfertigung und Schrägschnitt erforderlich. Verbreiterung durch Stockverbreiterung ZDSV SV1 LI...K Zubehör Seite 567. Höhe 1850 mm (LI 1WR/L ...18..K) gleicher Preis wie 2000 mm.						LI 1WR = Pendeltür / Anschlag rechts LI 1WL = Pendeltür / Anschlag links							
Höhe Duschkabine	Wanneneinbaumaß WE		Glasaußenkante GAK mit LI TWD	Duschwanne Duschplatz	Einstiegsbreite	Artikelnummer Silber Mattglanz = 1	Preis EUR o. MwSt. I/2021	Artikelnummer Silber Hochglanz = V	Preis EUR o. MwSt. I/2021	Artikelnummer Silber Mattglanz = 1	Preis EUR o. MwSt. I/2021	Artikelnummer Silber Hochglanz = V	Preis EUR o. MwSt. I/2021
	in Nische / mit LI TWD	mit LI TWD				ESG Klar = A		ESG Klar = A		ESG Klar mit KermiCLEAN = P		ESG Klar mit KermiCLEAN = P	
2000	660-710	670-720	650-700	700	542	LI 1WR/L 07020 1AK	686,-	LI 1WR/L 07020 VAK	780,-	LI 1WR/L 07020 1PK	848,-	LI 1WR/L 07020 VPK	942,-
	710-760	720-770	700-750	750	592	LI 1WR/L 07520 1AK		LI 1WR/L 07520 VAK		LI 1WR/L 07520 1PK		LI 1WR/L 07520 VPK	
	740-790	750-800	730-780	750	622	LI 1WR/L 07820 1AK		LI 1WR/L 07820 VAK		LI 1WR/L 07820 1PK		LI 1WR/L 07820 VPK	
	760-810	770-820	750-800	800	642	LI 1WR/L 08020 1AK		LI 1WR/L 08020 VAK		LI 1WR/L 08020 1PK		LI 1WR/L 08020 VPK	
	790-840	800-850	780-830	800	672	LI 1WR/L 08320 1AK		LI 1WR/L 08320 VAK		LI 1WR/L 08320 1PK		LI 1WR/L 08320 VPK	
	810-860	820-870	800-850	850	692	LI 1WR/L 08520 1AK		LI 1WR/L 08520 VAK		LI 1WR/L 08520 1PK		LI 1WR/L 08520 VPK	
	860-910	870-920	850-900	900	742	LI 1WR/L 09020 1AK		LI 1WR/L 09020 VAK		LI 1WR/L 09020 1PK		LI 1WR/L 09020 VPK	
	890-940	900-950	880-930	900	772	LI 1WR/L 09320 1AK		LI 1WR/L 09320 VAK		LI 1WR/L 09320 1PK		LI 1WR/L 09320 VPK	
	910-960	920-970	900-950	-	792	LI 1WR/L 09520 1AK		LI 1WR/L 09520 VAK		LI 1WR/L 09520 1PK		LI 1WR/L 09520 VPK	
	960-1010	970-1020	950-1000	1000	842	LI 1WR/L 10020 1AK	781,-	LI 1WR/L 10020 VAK	875,-	LI 1WR/L 10020 1PK	943,-	LI 1WR/L 10020 VPK	1037,-
	990-1040	1000-1050	980-1030	1000	872	LI 1WR/L 10320 1AK		LI 1WR/L 10320 VAK		LI 1WR/L 10320 1PK		LI 1WR/L 10320 VPK	
	1010-1060	1020-1070	1000-1050	-	892	LI 1WR/L 10520 1AK		LI 1WR/L 10520 VAK		LI 1WR/L 10520 1PK		LI 1WR/L 10520 VPK	

Maßanfertigung nur nach Maßblatt						Bei Bestellung bitte immer angeben:					
Alle Maßangaben in mm. Breitenverstellmöglichkeit Maßanfertigung in Nische + 40 mm / - 10 mm Breitenverstellmöglichkeit Maßanfertigung in Ecke + 40 mm / - 10 mm						LI 1WR = Pendeltür / Anschlag rechts LI 1WL = Pendeltür / Anschlag links			Maß = Wanneneinbaumaß Maß = Glasaußenkante Siehe hierzu auch Seite 80-81.		
Höhe Duschkabine	Wanneneinbaumaß WE max. 1050		Artikelnummer Silber Mattglanz ESG Klar	Preis EUR o. MwSt. I/2021	Artikelnummer Silber Hochglanz ESG Klar	Preis EUR o. MwSt. I/2021	Artikelnummer Silber Mattglanz ESG Klar mit KermiCLEAN	Preis EUR o. MwSt. I/2021	Artikelnummer Silber Hochglanz ESG Klar mit KermiCLEAN	Preis EUR o. MwSt. I/2021	Bestellangaben
bis 2050	bis 950		LI 1WR/L	827,-	LI 1WR/L	921,-	LI 1WR/L	989,-	LI 1WR/L	1083,-	LI 1WR/L
	951-1050		LI 1WR/L	921,-	LI 1WR/L	1015,-	LI 1WR/L	1083,-	LI 1WR/L	1177,-	+ Höhe Duschkabine + Wanneneinbaumaß / Glasaußenkante + Oberfläche + Glas

	Schrägschnitt	+ EUR 280,- auf Preis Maßanfertigung je Schrägschnitt
	Sonderkonstruktion	auf Anfrage

Gläser	Aufpreis auf ESG Klar		Aufpreis auf ESG Klar mit KermiCLEAN	
	Code	Preis	Code	Preis
■ ESG Klar Dekor Stripe 3*	B	+ 251,-	D	+ 251,-
■ ESG Klar Dekor Stripe 4*	O	+ 192,-	Q	+ 192,-

\*Stammdaten verfügbar ab 01.04.2021

KermiEXTRA				Preis EUR o. MwSt. I/2021 Aufpreis auf Preis Serienteil / Maßanfertigung	
Griffe	TU1, TU2, PA, GI	213,-	FI, DI, PE, AT1, AT2, RA, XE2	169,-	Seite 746-751
Sandgestrahlte Gläser	Dekor Stripe 2, Stripe 4	192,-	Alle weiteren Kermi Dekore	251,-	Individuelle Dekore auf Anfrage. Seite 752-765
Oberflächen	auf Silber Hochglanz	356,-			Seite 770-773



### Einbaumöglichkeiten

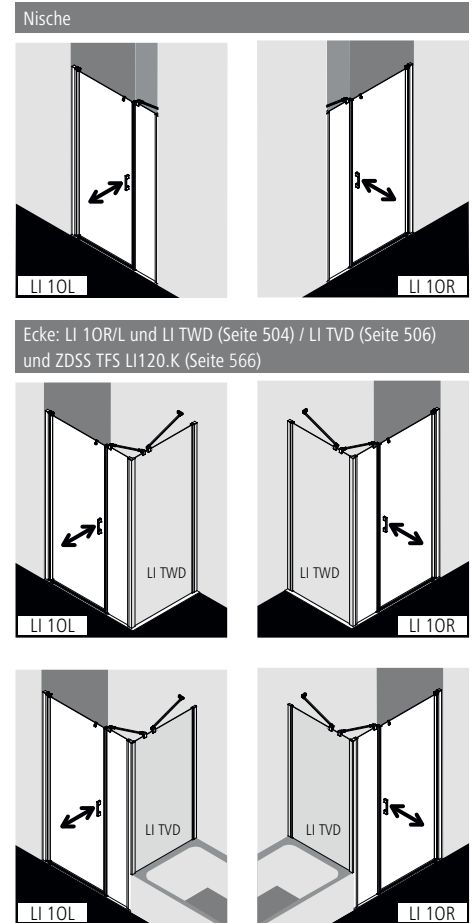

### Produktleistung

- Zum Einbau in einer Nische und zur Kombination festfeldseitig mit LI TWD Seitenwand / LI TVD Seitenwand verkürzt auf Badewanne.
- Teilgerahmte Tür mit einem Glasflügel, nach innen und außen öffnend, und einem Festfeld.
- Inklusive einer LIGA-Stabilisierung (innen).
- Ecke mit zusätzlichem LIGA-Stabilisierungsset ZDSS TFS LI120.K siehe Seite 566.
- Verglasung mit 5 mm Einscheiben-Sicherheitsglas nach EN 12150, optional mit Pflegeleicht-Beschichtung KermiCLEAN.
- Profile aus hochwertigem eloxiertem Aluminium, Griffe und Gelenke aus hochwertigem Metall.
- Bei Oberfläche Silber Mattglanz, Griffe, Gelenke und Anschlüsse für Bodenschwelle in edlem Chrom.
- Verstellmöglichkeit je Wandprofil 25 mm.
- Profilgelenke mit Hebe-Senk-Mechanismus.
- Durchgehende Magnetleisten und Dichtprofile, waagerechte Dichtleiste mit Wasserabpralleffekt.
- Mit Bodenschwelle (Höhe 6 mm) ●●, oder ohne Bodenschwelle (bodenfrei) installierbar ●●●, siehe Seite 84-85.
- LIGA erfüllt die Anforderungen der Spritzwasserprüfung nach DIN EN 14428.
- Im Lieferumfang enthalten: Befestigungsmaterial. Ein frei platzierbarer transparenter Handtuchhalter-Haken.

### Aufmaß + Montage

Informationen zu Aufmaß + Montage siehe Seite 78 – 81

Kermi Duschkabinen sind zur Montage auf Duschwanne bzw. Duschplatz bestimmt. Bei anderweitiger Verwendung ist ein gleichwertiger Duschbereich (Gefälle, Abdichtung nach DIN 18534, ...) sicherzustellen.

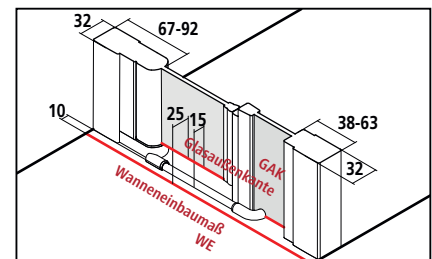

Breitenverstellmaß BV Nische = Wanneneinbaumaß WE  
 Breitenverstellmaß BV Ecke = Wanneneinbaumaß WE - 10 mm





# LI 10R/L

Serienteil auf Duschwanne und Kermi Duschplatz										Bei Bestellung bitte immer angeben:				
Alle Maßangaben in mm bei lotgerechten Wänden. Schräge waagrecht max. 5 mm, andernfalls Maßanfertigung und Schrägschnitt erforderlich. Verbreiterung durch Stockverbreiterung ZDSS SV1 L...K Zubehör Seite 567. Höhe 1850 mm (LI 10R/L...18..K) gleicher Preis wie 2000 mm.										LI 10R = Pendeltür / Anschlag rechts LI 10L = Pendeltür / Anschlag links				
Höhe Duschkabine	Wanneneinbaumaß WE		Glasaußenkante GAK mit LI TWD	Duschwanne Duschplatz	Einstiegsbreite	Breite Festfeld	Artikelnummer Silber Mattglanz = 1 ESG Klar = A	Preis EUR o. MwSt. I/2021	Artikelnummer Silber Hochglanz = V ESG Klar = A	Preis EUR o. MwSt. I/2021	Artikelnummer Silber Mattglanz = 1 ESG Klar mit KermiCLEAN = P	Preis EUR o. MwSt. I/2021	Artikelnummer Silber Hochglanz = V ESG Klar mit KermiCLEAN = P	Preis EUR o. MwSt. I/2021
	in Nische / mit LI TWD	mit LI TWD Stabilisierungsset ZDSS TFS LI120.K erforderlich												
2000	740-790	750-800	730-780	750	492	182-207	LI 10R/L 07820 1AK	781,-	LI 10R/L 07820 VAK	875,-	LI 10R/L 07820 1PK	943,-	LI 10R/L 07820 VPK	1037,-
	760-810	770-820	750-800	800	492	202-227	LI 10R/L 08020 1AK		LI 10R/L 08020 VAK		LI 10R/L 08020 1PK		LI 10R/L 08020 VPK	
	790-840	800-850	780-830	800	492	232-257	LI 10R/L 08320 1AK		LI 10R/L 08320 VAK		LI 10R/L 08320 1PK		LI 10R/L 08320 VPK	
	810-860	820-870	800-850	850	492	252-277	LI 10R/L 08520 1AK		LI 10R/L 08520 VAK		LI 10R/L 08520 1PK		LI 10R/L 08520 VPK	
	860-910	870-920	850-900	900	542	252-277	LI 10R/L 09020 1AK		LI 10R/L 09020 VAK		LI 10R/L 09020 1PK		LI 10R/L 09020 VPK	
	890-940	900-950	880-930	900	542	282-307	LI 10R/L 09320 1AK		LI 10R/L 09320 VAK		LI 10R/L 09320 1PK		LI 10R/L 09320 VPK	
	910-960	920-970	900-950	-	542	302-327	LI 10R/L 09520 1AK		LI 10R/L 09520 VAK		LI 10R/L 09520 1PK		LI 10R/L 09520 VPK	
	960-1010	970-1020	950-1000	1000	592	302-327	LI 10R/L 10020 1AK	874,-	LI 10R/L 10020 VAK	968,-	LI 10R/L 10020 1PK	1036,-	LI 10R/L 10020 VPK	1130,-
	990-1040	1000-1050	980-1030	1000	592	332-357	LI 10R/L 10320 1AK		LI 10R/L 10320 VAK		LI 10R/L 10320 1PK		LI 10R/L 10320 VPK	
	1010-1060	1020-1070	1000-1050	-	592	352-377	LI 10R/L 10520 1AK		LI 10R/L 10520 VAK		LI 10R/L 10520 1PK		LI 10R/L 10520 VPK	
	1060-1110	1070-1120	1050-1100	1100	642	352-377	LI 10R/L 11020 1AK		LI 10R/L 11020 VAK		LI 10R/L 11020 1PK		LI 10R/L 11020 VPK	
	1110-1160	1120-1170	1100-1150	-	642	402-427	LI 10R/L 11520 1AK		LI 10R/L 11520 VAK		LI 10R/L 11520 1PK		LI 10R/L 11520 VPK	
	1160-1210	1170-1220	1150-1200	1200	692	402-427	LI 10R/L 12020 1AK		LI 10R/L 12020 VAK		LI 10R/L 12020 1PK		LI 10R/L 12020 VPK	
	1190-1240	1200-1250	1180-1230	1200	692	432-457	LI 10R/L 12320 1AK		LI 10R/L 12320 VAK		LI 10R/L 12320 1PK		LI 10R/L 12320 VPK	
	1210-1260	1220-1270	1200-1250	-	692	452-477	LI 10R/L 12520 1AK		LI 10R/L 12520 VAK		LI 10R/L 12520 1PK		LI 10R/L 12520 VPK	
	1260-1310	1270-1320	1250-1300	1300	742	452-477	LI 10R/L 13020 1AK		LI 10R/L 13020 VAK		LI 10R/L 13020 1PK		LI 10R/L 13020 VPK	
	1310-1360	1320-1370	1300-1350	-	742	502-527	LI 10R/L 13520 1AK		LI 10R/L 13520 VAK		LI 10R/L 13520 1PK		LI 10R/L 13520 VPK	
	1360-1410	1370-1420	1350-1400	1400	792	502-527	LI 10R/L 14020 1AK		LI 10R/L 14020 VAK		LI 10R/L 14020 1PK		LI 10R/L 14020 VPK	
	1390-1440	1400-1450	1380-1430	1400	792	532-557	LI 10R/L 14320 1AK		LI 10R/L 14320 VAK		LI 10R/L 14320 1PK		LI 10R/L 14320 VPK	
	1410-1460	1420-1470	1400-1450	-	792	552-577	LI 10R/L 14520 1AK		LI 10R/L 14520 VAK		LI 10R/L 14520 1PK		LI 10R/L 14520 VPK	
	1460-1510	1470-1520	1450-1500	1500	842	552-577	LI 10R/L 15020 1AK	966,-	LI 10R/L 15020 VAK	1060,-	LI 10R/L 15020 1PK	1128,-	LI 10R/L 15020 VPK	1222,-
	1490-1540	1500-1550	1480-1530	1500	842	582-607	LI 10R/L 15320 1AK		LI 10R/L 15320 VAK		LI 10R/L 15320 1PK		LI 10R/L 15320 VPK	
	1510-1560	1520-1570	1500-1550	-	842	602-627	LI 10R/L 15520 1AK		LI 10R/L 15520 VAK		LI 10R/L 15520 1PK		LI 10R/L 15520 VPK	
	1560-1610	1570-1620	1550-1600	1600	892	602-627	LI 10R/L 16020 1AK		LI 10R/L 16020 VAK		LI 10R/L 16020 1PK		LI 10R/L 16020 VPK	
	1610-1660	1620-1670	1600-1650	-	892	652-677	LI 10R/L 16520 1AK		LI 10R/L 16520 VAK		LI 10R/L 16520 1PK		LI 10R/L 16520 VPK	
	1660-1710	1670-1720	1650-1700	1700	942	652-677	LI 10R/L 17020 1AK	1060,-	LI 10R/L 17020 VAK	1154,-	LI 10R/L 17020 1PK	1222,-	LI 10R/L 17020 VPK	1316,-
	1710-1760	1720-1770	1700-1750	-	942	702-727	LI 10R/L 17520 1AK		LI 10R/L 17520 VAK		LI 10R/L 17520 1PK		LI 10R/L 17520 VPK	
	1760-1810	1770-1820	1750-1800	1800	942	752-777	LI 10R/L 18020 1AK		LI 10R/L 18020 VAK		LI 10R/L 18020 1PK		LI 10R/L 18020 VPK	
1790-1840	1800-1850	1780-1830	1800	942	782-807	LI 10R/L 18320 1AK		LI 10R/L 18320 VAK		LI 10R/L 18320 1PK		LI 10R/L 18320 VPK		

Maßanfertigung nur nach Maßblatt										Bei Bestellung bitte immer angeben:					
Alle Maßangaben in mm. Breitenverstellmöglichkeit Maßanfertigung in Nische + 40 / -10 mm Breitenverstellmöglichkeit Maßanfertigung in Ecke + 40 / -10 mm										LI 10R = Pendeltür / Anschlag rechts LI 10L = Pendeltür / Anschlag links				Maß = Wanneneinbaumaß Maß = Glasaußenkante Siehe hierzu auch Seite 80-81.	
Höhe Duschkabine	Wanneneinbaumaß WE max. 1850 mm	Breite Festfeld	Breite Türflügel	Artikelnummer Silber Mattglanz ESG Klar	Preis EUR o. MwSt. I/2021	Artikelnummer Silber Hochglanz ESG Klar	Preis EUR o. MwSt. I/2021	Artikelnummer Silber Mattglanz ESG Klar mit KermiCLEAN	Preis EUR o. MwSt. I/2021	Artikelnummer Silber Hochglanz ESG Klar mit KermiCLEAN	Preis EUR o. MwSt. I/2021	Bestellangaben			
												Maß	Preis EUR o. MwSt. I/2021		
bis 2050	bis 950	min. 170 / max. 850	max. 1000	LI 10R/L	921,-	LI 10R/L	1015,-	LI 10R/L	1083,-	LI 10R/L	1177,-	LI 10R/L			
	951-1250	min. 170 / max. 850	max. 1000	LI 10R/L	1016,-	LI 10R/L	1110,-	LI 10R/L	1178,-	LI 10R/L	1272,-	LI 10R/L	+ Höhe Duschkabine		
	1251-1850	min. 170 / max. 850	max. 1000	LI 10R/L	1159,-	LI 10R/L	1253,-	LI 10R/L	1321,-	LI 10R/L	1415,-	LI 10R/L	+ Wanneneinbaumaß / + Glasaußenkante + Breite Festfeld + Breite Türflügel + Oberfläche + Glas		
Schrägschnitt		+ EUR 280,- auf Preis Maßanfertigung je Schrägschnitt													
Ausschnitt im Festfeld		+ EUR 280,- auf Preis Maßanfertigung je Ausschnitt													
Sonderkonstruktion		auf Anfrage													

KermiEXTRA										Preis EUR o. MwSt. I/2021 Aufpreis auf Preis Serienteil / Maßanfertigung	
Griffe	TU1, TU2, PA, GI	<b>213,-</b>	FI, DI, PE, AT1, AT2, RA, XE2	<b>169,-</b>							Seite 746-751
Sandgestrahlte Gläser	Dekor Stripe 2, Stripe 4	<b>192,-</b>	Alle weiteren Kermi Dekore	<b>251,-</b>	Individuelle Dekore auf Anfrage.						Seite 752-765
Oberflächen	auf Silber Hochglanz	<b>356,-</b>							Seite 770-773		

Pendeltür 1-flügelig mit Festfeld



Einbaumöglichkeiten

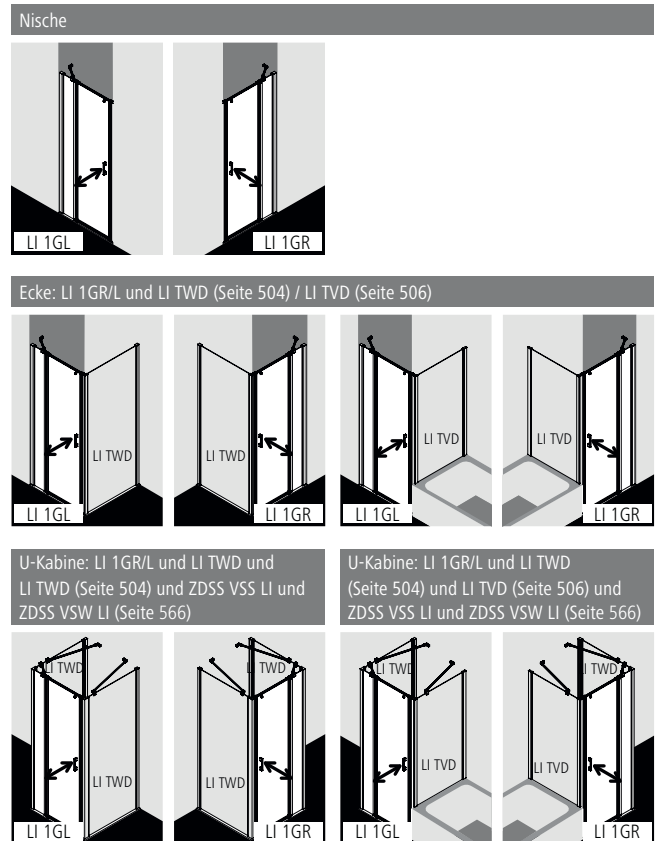

Produktleistung

- Zum Einbau in einer Nische und zur Kombination mit LI TWD Seitenwand / LI TVD Seitenwand verkürzt auf Badewanne.
- Teilgerahmte Tür mit einem Glasflügel, nach innen und außen öffnend, mit einem Festfeld.
- Mit Zugstab und LIGA-Stabilisierung (innen).
- Ohne Zugstab installierbar.
- Ecke ohne Zugstab mit LI TWD mit zusätzlicher LIGA-Stabilisierung (innen) ZDSS VSS LI siehe Seite 566.
- Verglasung mit 5 mm Einscheiben-Sicherheitsglas nach EN 12150, optional mit Pflegeleicht-Beschichtung KermiCLEAN.
- Profile aus hochwertigem eloxiertem Aluminium, Griffe und Gelenke aus hochwertigem Metall.
- Bei Oberfläche Silber Mattglanz, Griffe, Gelenke und Anschlüsse für Zugstab und Bodenschwelle in edlem Chrom.
- Verstellmöglichkeit je Wandprofil 25 mm.
- Gelenk mit Hebe-Senk-Mechanismus.
- Durchgehende Magnetleisten und Dichtprofile, waagerechte Dichtleiste mit Wasserabpralleffekt.
- Mit Bodenschwelle (Höhe 6 mm) ●●, oder ohne Bodenschwelle (bodenfrei) installierbar ●●●, siehe Seite 84-85.
- LIGA erfüllt die Anforderungen der Spritzwasserschutzprüfung nach DIN EN 14428.
- Im Lieferumfang enthalten: Befestigungsmaterial. Ein frei platzierbarer transparenter Handtuchhalter-Haken.

Aufmaß + Montage

Informationen zu Aufmaß + Montage siehe Seite 78 – 81

Kermi Duschkabinen sind zur Montage auf Duschwanne bzw. Duschplatz bestimmt. Bei anderweitiger Verwendung ist ein gleichwertiger Duschbereich (Gefälle, Abdichtung nach DIN 18534, ...) sicherzustellen.

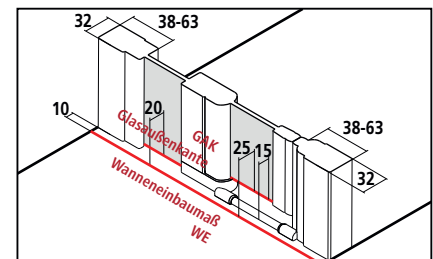



Breitenverstellmaß BV Nische = Wanneneinbaumaß WE  
 Breitenverstellmaß BV Ecke = Wanneneinbaumaß WE - 10 mm



# LI 1GR/L

Serienteil auf Duschwanne und Kermi Duschplatz										Bei Bestellung bitte immer angeben:				
Alle Maßangaben in mm bei lotgerechten Wänden. Schräge waagrecht max. 5 mm, andernfalls Maßanfertigung und Schrägschnitt erforderlich. Verbreiterung durch Stockverbreiterung ZDSV SV1 LI...K Zubehör Seite 567. Höhe 1850 mm (LI 1GR/L ...18...K) gleicher Preis wie 2000 mm.										LI 1GR = Pendeltür / Anschlag rechts LI 1GL = Pendeltür / Anschlag links				
Höhe Duschkabine	Wanneneinbaumaß WE		Glasaußenkante GAK mit LI TWD	Duschwanne Duschplatz	Einstiegsbreite	Breite Festfeld	Artikelnummer Silber Mattglanz = 1 ESG Klar = A	Preis EUR o. MwSt. I/2021	Artikelnummer Silber Hochglanz = V ESG Klar = A	Preis EUR o. MwSt. I/2021	Artikelnummer Silber Mattglanz = 1 ESG Klar mit KermiCLEAN = P	Preis EUR o. MwSt. I/2021	Artikelnummer Silber Hochglanz = V ESG Klar mit KermiCLEAN = P	Preis EUR o. MwSt. I/2021
2000	740-790	750-800	730-780	750	492	170-195	LI 1GR/L 07820 1AK	781,-	LI 1GR/L 07820 VAK	875,-	LI 1GR/L 07820 1PK	943,-	LI 1GR/L 07820 VPK	1037,-
	760-810	770-820	750-800	800	492	190-215	LI 1GR/L 08020 1AK		LI 1GR/L 08020 VAK		LI 1GR/L 08020 1PK		LI 1GR/L 08020 VPK	
	790-840	800-850	780-830	800	492	220-245	LI 1GR/L 08320 1AK		LI 1GR/L 08320 VAK		LI 1GR/L 08320 1PK		LI 1GR/L 08320 VPK	
	810-860	820-870	800-850	850	492	240-265	LI 1GR/L 08520 1AK		LI 1GR/L 08520 VAK		LI 1GR/L 08520 1PK		LI 1GR/L 08520 VPK	
	860-910	870-920	850-900	900	542	240-265	LI 1GR/L 09020 1AK		LI 1GR/L 09020 VAK		LI 1GR/L 09020 1PK		LI 1GR/L 09020 VPK	
	890-940	900-950	880-930	900	542	270-295	LI 1GR/L 09320 1AK		LI 1GR/L 09320 VAK		LI 1GR/L 09320 1PK		LI 1GR/L 09320 VPK	
	910-960	920-970	900-950	-	542	290-315	LI 1GR/L 09520 1AK		LI 1GR/L 09520 VAK		LI 1GR/L 09520 1PK		LI 1GR/L 09520 VPK	
	960-1010	970-1020	950-1000	1000	592	290-315	LI 1GR/L 10020 1AK	874,-	LI 1GR/L 10020 VAK	968,-	LI 1GR/L 10020 1PK	1036,-	LI 1GR/L 10020 VPK	1130,-
	990-1040	1000-1050	980-1030	1000	592	320-345	LI 1GR/L 10320 1AK		LI 1GR/L 10320 VAK		LI 1GR/L 10320 1PK		LI 1GR/L 10320 VPK	
	1010-1060	1020-1070	1000-1050	-	592	340-365	LI 1GR/L 10520 1AK		LI 1GR/L 10520 VAK		LI 1GR/L 10520 1PK		LI 1GR/L 10520 VPK	
	1060-1110	1070-1120	1050-1100	1100	642	340-365	LI 1GR/L 11020 1AK		LI 1GR/L 11020 VAK		LI 1GR/L 11020 1PK		LI 1GR/L 11020 VPK	
	1110-1160	1120-1170	1100-1150	-	642	390-415	LI 1GR/L 11520 1AK		LI 1GR/L 11520 VAK		LI 1GR/L 11520 1PK		LI 1GR/L 11520 VPK	
	1160-1210	1170-1220	1150-1200	1200	692	390-415	LI 1GR/L 12020 1AK		LI 1GR/L 12020 VAK		LI 1GR/L 12020 1PK		LI 1GR/L 12020 VPK	
	1190-1240	1200-1250	1180-1230	1200	692	420-445	LI 1GR/L 12320 1AK		LI 1GR/L 12320 VAK		LI 1GR/L 12320 1PK		LI 1GR/L 12320 VPK	
	1210-1260	1220-1270	1200-1250	-	692	440-465	LI 1GR/L 12520 1AK		LI 1GR/L 12520 VAK		LI 1GR/L 12520 1PK		LI 1GR/L 12520 VPK	

Maßanfertigung nur nach Maßblatt										Bei Bestellung bitte immer angeben:				
Alle Maßangaben in mm. Breitenverstellmöglichkeit Maßanfertigung in Nische + 40 mm / - 10 mm Breitenverstellmöglichkeit Maßanfertigung in Ecke + 40 mm / - 10 mm										LI 1GR = Pendeltür / Anschlag rechts LI 1GL = Pendeltür / Anschlag links			Maß = Wanneneinbaumaß Maß = Glasaußenkante Siehe hierzu auch Seite 80-81.	
Höhe Duschkabine	Wanneneinbaumaß WE max. 1550	Breite Festfeld	Breite Türflügel	Artikelnummer Silber Mattglanz ESG Klar	Preis EUR o. MwSt. I/2021	Artikelnummer Silber Hochglanz ESG Klar	Preis EUR o. MwSt. I/2021	Artikelnummer Silber Mattglanz ESG Klar mit KermiCLEAN	Preis EUR o. MwSt. I/2021	Artikelnummer Silber Hochglanz ESG Klar mit KermiCLEAN	Preis EUR o. MwSt. I/2021	Bestellangaben		
bis 2050	bis 950	min. 170 / max. 1000	max. 785	LI 1GR/L	921,-	LI 1GR/L	1015,-	LI 1GR/L	1083,-	LI 1GR/L	1177,-	LI 1GR/L		
	951-1250	min. 170 / max. 1000	max. 785	LI 1GR/L	1016,-	LI 1GR/L	1110,-	LI 1GR/L	1178,-	LI 1GR/L	1272,-	+ Höhe Duschkabine		
	1251-1550	min. 170 / max. 1000	max. 785	LI 1GR/L	1159,-	LI 1GR/L	1253,-	LI 1GR/L	1321,-	LI 1GR/L	1415,-	+ Wanneneinbaumaß / + Glasaußenkante + Breite Festfeld + Breite Türflügel + Oberfläche + Glas		

	Schrägschnitt	+ EUR 280,- auf Preis Maßanfertigung je Schrägschnitt
	Ausschnitt im Festfeld	+ EUR 280,- auf Preis Maßanfertigung je Ausschnitt
	Sonderkonstruktion	auf Anfrage

KermiEXTRA				Preis EUR o. MwSt. I/2021	
				Aufpreis auf Preis Serienteil / Maßanfertigung	
Griffe	TU1, TU2, PA, GI	<b>213,-</b>	FI, DI, PE, AT1, AT2, RA, XE2	<b>169,-</b>	Seite 746-751
Sandgestrahlte Gläser	Dekor Stripe 2, Stripe 4	<b>192,-</b>	Alle weiteren Kermi Dekore	<b>251,-</b>	Individuelle Dekore auf Anfrage. Seite 752-765
Oberflächen	auf Silber Hochglanz	<b>356,-</b>			Seite 770-773



## Einbaumöglichkeiten

### Nische

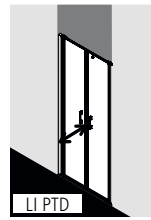

### Ecke: LI PTD und LI TWD (Seite 504) / LI TVD (Seite 506)

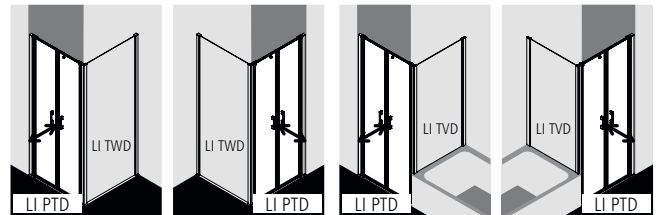

### U-Kabine: LI PTD und LI TWD und LI TWD (Seite 504) und 2x ZDSS VSS LI (Seite 566)

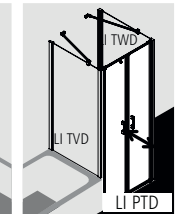
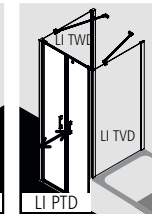
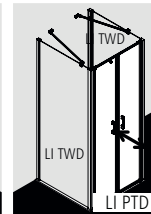
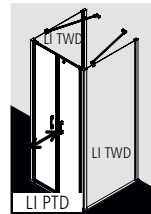

### U-Kabine: LI PTD und LI TWD (Seite 504) und LI TVD (Seite 506) und 2x ZDSS VSS LI (Seite 566)

## Produktleistung

- Zum Einbau in einer Nische und zur Kombination mit LI TWD Seitenwand / LI TVD Seitenwand verkürzt auf Badewanne.
- Teilgerahmte Tür mit zwei Glasflügeln, nach innen und außen öffnend.
- Mit Zugstab.
- Ohne Zugstab installierbar.
- Ecke ohne Zugstab mit LI TWD mit zusätzlicher LIGA-Stabilisierung (innen) ZDSS VSS LI siehe Seite 566.
- Verglasung mit 4 mm Einscheiben-Sicherheitsglas nach EN 12150, optional mit Pflegeleicht-Beschichtung KermiCLEAN.
- Profile aus hochwertigem eloxiertem Aluminium, Griffe und Gelenke aus hochwertigem Metall.
- Bei Oberfläche Silber Mattglanz, Griffe, Gelenke und Anschlüsse für Zugstab und Bodenschwelle in edlem Chrom.
- Verstellmöglichkeit je Wandprofil 25 mm.
- Profilvergelenke mit Hebe-Senk-Mechanismus.
- Durchgehende Magnetleisten und Dichtprofile, waagerechte Dichtleiste mit Wasserabpralleffekt.
- Mit Bodenschwelle (Höhe 6 mm) ●●, oder ohne Bodenschwelle (bodenfrei) installierbar ●●●, siehe Seite 84-85.
- LIGA erfüllt die Anforderungen der Spritzwasserschutzprüfung nach DIN EN 14428.
- Im Lieferumfang enthalten: Befestigungsmaterial. Ein frei platzierbarer transparenter Handtuchhalter-Haken.

## Aufmaß + Montage

Informationen zu Aufmaß + Montage siehe Seite 78 – 81

Kermi Duschkabinen sind zur Montage auf Duschwanne bzw. Duschplatz bestimmt. Bei anderweitiger Verwendung ist ein gleichwertiger Duschbereich (Gefälle, Abdichtung nach DIN 18534, ...) sicherzustellen.

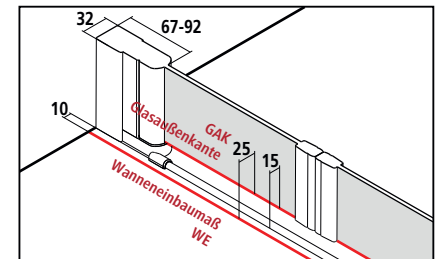

Breitenverstellmaß BV Nische = Wanneneinbaumaß WE  
Breitenverstellmaß BV Ecke = Wanneneinbaumaß WE + 10 mm



Serienteil auf Duschwanne und Kermi Duschplatz															
Höhe Duschkabine		Wanneneinbaumaß WE		Glasaußenkante GAK		Duschwanne Duschplatz	Einstiegsbreite	Artikelnummer Silber Mattglanz = 1 ESG Klar = A	Preis EUR o. MwSt. I/2021	Artikelnummer Silber Hochglanz = V ESG Klar = A	Preis EUR o. MwSt. I/2021	Artikelnummer Silber Mattglanz = 1 ESG Klar mit KermiCLEAN = P	Preis EUR o. MwSt. I/2021	Artikelnummer Silber Hochglanz = V ESG Klar mit KermiCLEAN = P	Preis EUR o. MwSt. I/2021
		in Nische / mit LI TVD	mit LI TWD	mit LI TWD											
2000	660-710	670-720	650-700	700	528	LI PTD 07020 1AK	686,-	LI PTD 07020 VAK	780,-	LI PTD 07020 1PK	848,-	LI PTD 07020 VPK	942,-		
	710-760	720-770	700-750	750	578	LI PTD 07520 1AK		LI PTD 07520 VAK		LI PTD 07520 1PK		LI PTD 07520 VPK			
	740-790	750-800	730-780	750	608	LI PTD 07820 1AK		LI PTD 07820 VAK		LI PTD 07820 1PK		LI PTD 07820 VPK			
	760-810	770-820	750-800	800	628	LI PTD 08020 1AK		LI PTD 08020 VAK		LI PTD 08020 1PK		LI PTD 08020 VPK			
	790-840	800-850	780-830	800	658	LI PTD 08320 1AK		LI PTD 08320 VAK		LI PTD 08320 1PK		LI PTD 08320 VPK			
	810-860	820-870	800-850	850	678	LI PTD 08520 1AK		LI PTD 08520 VAK		LI PTD 08520 1PK		LI PTD 08520 VPK			
	860-910	870-920	850-900	900	728	LI PTD 09020 1AK		LI PTD 09020 VAK		LI PTD 09020 1PK		LI PTD 09020 VPK			
	890-940	900-950	880-930	900	758	LI PTD 09320 1AK		LI PTD 09320 VAK		LI PTD 09320 1PK		LI PTD 09320 VPK			
	910-960	920-970	900-950	-	778	LI PTD 09520 1AK		LI PTD 09520 VAK		LI PTD 09520 1PK		LI PTD 09520 VPK			
	960-1010	970-1020	950-1000	1000	828	LI PTD 10020 1AK	781,-	LI PTD 10020 VAK	875,-	LI PTD 10020 1PK	943,-	LI PTD 10020 VPK	1037,-		
	990-1040	1000-1050	980-1030	1000	858	LI PTD 10320 1AK		LI PTD 10320 VAK		LI PTD 10320 1PK		LI PTD 10320 VPK			
	1010-1060	1020-1070	1000-1050	-	878	LI PTD 10520 1AK		LI PTD 10520 VAK		LI PTD 10520 1PK		LI PTD 10520 VPK			

Maßanfertigung nur nach Maßblatt											Bei Bestellung bitte immer angeben:	
Alle Maßangaben in mm. Breitenverstellmöglichkeit Maßanfertigung in Nische + 40 mm / - 10 mm. Breitenverstellmöglichkeit Maßanfertigung in Ecke + 40 mm / - 10 mm.											Maß = Wanneneinbaumaß Maß = Glasaußenkante Siehe hierzu auch Seite 80-81.	
Höhe Duschkabine	Wanneneinbaumaß WE max. 1250	Breite Türflügel	Artikelnummer Silber Mattglanz ESG Klar	Preis EUR o. MwSt. I/2021	Artikelnummer Silber Hochglanz ESG Klar	Preis EUR o. MwSt. I/2021	Artikelnummer Silber Mattglanz ESG Klar mit KermiCLEAN	Preis EUR o. MwSt. I/2021	Artikelnummer Silber Hochglanz ESG Klar mit KermiCLEAN	Preis EUR o. MwSt. I/2021	Bestellangaben	
bis 2050	bis 950	max. 1050	LI PTD	827,-	LI PTD	921,-	LI PTD	989,-	LI PTD	1083,-	LI PTD	
	951-1250	max. 1050	LI PTD	921,-	LI PTD	1015,-	LI PTD	1083,-	LI PTD	1177,-	+ Höhe Duschkabine + Wanneneinbaumaß / Glasaußenkante + Breite Türflügel + Oberfläche + Glas	
Schrägschnitt + EUR 280,- auf Preis Maßanfertigung je Schrägschnitt vorbehaltlich der technischen Machbarkeit												
Sonderkonstruktion auf Anfrage												

Gläser	Aufpreis auf ESG Klar		Aufpreis auf ESG Klar mit KermiCLEAN	
	Code	Preis	Code	Preis
■ ESG Klar Dekor Stripe 3*	B	+ 251,-	D	+ 251,-
■ ESG Klar Dekor Stripe 4*	O	+ 192,-	Q	+ 192,-

\*Stammdaten verfügbar ab 01.04.2021

KermiEXTRA		Preis EUR o. MwSt. I/2021		Aufpreis auf Preis Serienteil / Maßanfertigung	
Griffe (1 kompletter Griff innen und außen) TU1, TU2, PA, GI	213,-	FI, DI, PE, AT1, AT2, RA, XE2	169,-	Seite 746-751	
Sandgestrahlte Gläser	Dekor Stripe 2, Stripe 4 192,-	Alle weiteren Kermi Dekore	251,-	Individuelle Dekore auf Anfrage. Seite 752-765	
Oberflächen	auf Silber Hochglanz	356,-	Seite 770-773		



### Einbaumöglichkeiten

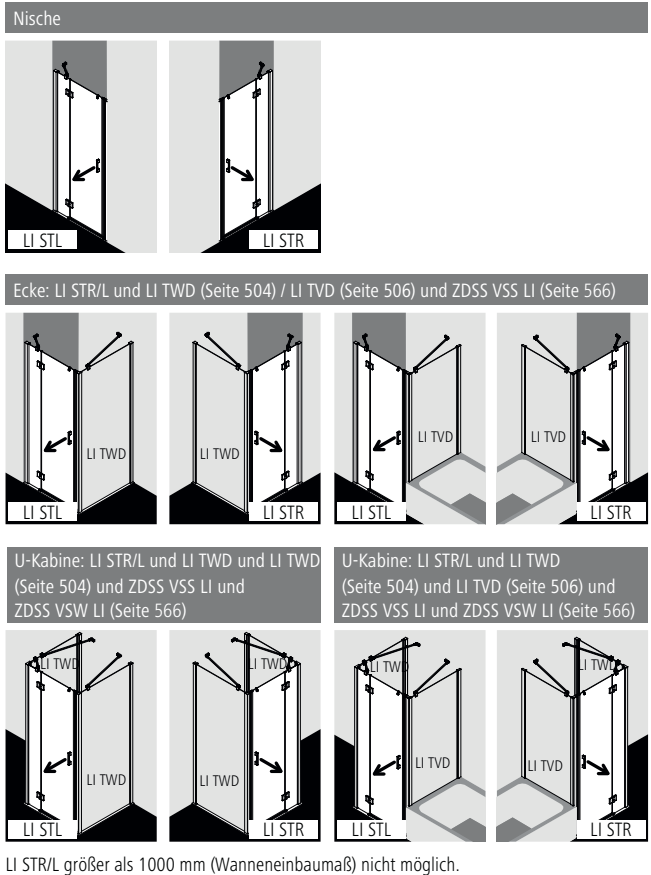

### Produktleistung

- Zum Einbau in einer Nische und zur Kombination mit LI TWD Seitenwand / LI TVD Seitenwand verkürzt auf Badewanne.
- Teilgerahmte Tür mit einem Glasflügel, außen öffnend, mit einem Festfeld.
- Inklusive LIGA-Stabilisierung (innen).
- Ecke mit LI TWD / LI TVD mit zusätzlicher LIGA-Stabilisierung (innen) ZDSS VSS LI siehe Seite 566.
- Verglasung mit 5 mm Einscheiben-Sicherheitsglas nach EN 12150, optional mit Pflegeleicht-Beschichtung KermiCLEAN.
- Profile aus hochwertigem eloxiertem Aluminium, Griffe und Gelenke aus hochwertigem Metall.
- Verstellmöglichkeit je Wandprofil 25 mm.
- Beschlagsgelenk mit Hebe-Senk-Mechanismus.
- Durchgehende Magnetleisten und Dichtprofile, waagerechte Dichtleiste mit Wasserabpralleffekt.
- Mit Bodenschwelle (Höhe 6 mm) 🚰, oder ohne Bodenschwelle (bodenfrei) installierbar 🚰🚰, siehe Seite 84-85.
- LIGA erfüllt die Anforderungen der Spritzwasserschutzprüfung nach DIN EN 14428.
- Im Lieferumfang enthalten: Befestigungsmaterial. Ein frei platzierbarer transparenter Handtuchhalter-Haken.

### Aufmaß + Montage

Informationen zu Aufmaß + Montage siehe Seite 78 – 81

Kermi Duschkabinen sind zur Montage auf Duschwanne bzw. Duschplatz bestimmt. Bei anderweitiger Verwendung ist ein gleichwertiger Duschbereich (Gefälle, Abdichtung nach DIN 18534, ...) sicherzustellen.

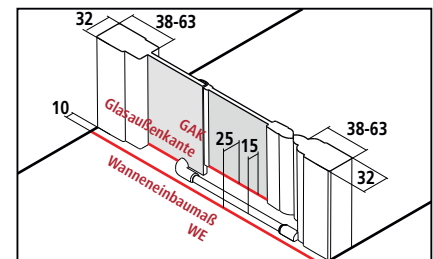



Breitenverstellmaß BV Nische = Wanneneinbaumaß WE  
 Breitenverstellmaß BV Ecke = Wanneneinbaumaß WE - 10 mm



# LI STR/L

Serienteil auf Duschwanne und Kermi Duschplatz							Bei Bestellung bitte immer angeben:					
Alle Maßangaben in mm bei lotgerechten Wänden. Schräge unter dem Festfeld max. 2 mm, Gesamtschräge max. 3 mm, andernfalls Maßanfertigung und Schrägschnitt erforderlich. Verbreiterung durch Stockverbreiterung ZDSV SV1 LI...K Zubehör Seite 567. Höhe 1850 mm (LI STR/L ...18..K) gleicher Preis wie 2000 mm.							LI STR = Schwingtür / Anschlag rechts LI STL = Schwingtür / Anschlag links					
Höhe Duschkabine	Wanneneinbaumaß WE in Nische / mit LI TVD	mit LI TVD	Glasaußenkante GAK mit LI TVD	Duschwanne Duschplatz	Einstiegsbreite	Breite Festfeld	Artikelnummer Silber Hochglanz = V ESG Klar = A	Preis EUR o. MwSt. I/2021	Artikelnummer Silber Hochglanz = V ESG Klar mit KermiCLEAN = P	Preis EUR o. MwSt. I/2021		
2000	710-760	720-770	700-750	750	438	189-214	LI STR/L 07520 VAK	875,-	LI STR/L 07520 VPK	1037,-		
	740-790	750-800	730-780	750	438	219-244	LI STR/L 07820 VAK		LI STR/L 07820 VPK			
	760-810	770-820	750-800	800	488	189-214	LI STR/L 08020 VAK		LI STR/L 08020 VPK			
	790-840	800-850	780-830	800	488	219-244	LI STR/L 08320 VAK		LI STR/L 08320 VPK			
	810-860	820-870	800-850	850	488	239-264	LI STR/L 08520 VAK		LI STR/L 08520 VPK			
	860-910	870-920	850-900	900	538	239-264	LI STR/L 09020 VAK		LI STR/L 09020 VPK			
	890-940	900-950	880-930	900	538	269-294	LI STR/L 09320 VAK		LI STR/L 09320 VPK			
	910-960	920-970	900-950	-	538	289-314	LI STR/L 09520 VAK		LI STR/L 09520 VPK			
	960-1010	970-1020	950-1000	1000	588	289-314	LI STR/L 10020 VAK		968,-		LI STR/L 10020 VPK	1130,-
	990-1040	1000-1050	980-1030	1000	588	319-344	LI STR/L 10320 VAK				LI STR/L 10320 VPK	
	1010-1060	1020-1070	1000-1050	-	588	339-364	LI STR/L 10520 VAK				LI STR/L 10520 VPK	
	1060-1110	1070-1120	1050-1100	1100	588	389-414	LI STR/L 11020 VAK				LI STR/L 11020 VPK	
	1090-1140	1100-1150	1080-1130	1100	588	419-444	LI STR/L 11320 VAK				LI STR/L 11320 VPK	
	1110-1160	1120-1170	1100-1150	-	588	439-464	LI STR/L 11520 VAK				LI STR/L 11520 VPK	
	1160-1210	1170-1220	1150-1200	1200	638	439-464	LI STR/L 12020 VAK				LI STR/L 12020 VPK	
	1190-1240	1200-1250	1180-1230	1200	638	469-494	LI STR/L 12320 VAK				LI STR/L 12320 VPK	
1210-1260	1220-1270	1200-1250	-	638	489-514	LI STR/L 12520 VAK	LI STR/L 12520 VPK					

Maßanfertigung nur nach Maßblatt					Bei Bestellung bitte immer angeben:			
Alle Maßangaben in mm. Breitenverstellmöglichkeit Maßanfertigung in Nische + 40 mm / - 10 mm. Breitenverstellmöglichkeit Maßanfertigung in Ecke + 40 mm / - 10 mm.					LI STR = Schwingtür / Anschlag rechts LI STL = Schwingtür / Anschlag links Maß = Wanneneinbaumaß Maß = Glasaußenkante Siehe hierzu auch Seite 80-81.			
Höhe Duschkabine	Wanneneinbaumaß WE max. 1250	Breite Festfeld	Breite Türflügel	Artikelnummer Silber Hochglanz ESG Klar	Preis EUR o. MwSt. I/2021	Artikelnummer Silber Hochglanz ESG Klar mit KermiCLEAN	Preis EUR o. MwSt. I/2021	Bestellangaben
bis 2050	bis 950	min. 170 / max. 800	max. 730	LI STR/L	1015,-	LI STR/L	1177,-	LI STR/L
	951-1250	min. 170 / max. 800	max. 730	LI STR/L	1110,-	LI STR/L	1272,-	+ Höhe Duschkabine + Wanneneinbaumaß / Glasaußenkante + Breite Festfeld + Breite Türflügel + Oberfläche + Glas

	Schrägschnitt	+ EUR 280,- auf Preis Maßanfertigung je Schrägschnitt
	Ausschnitt im Festfeld	+ EUR 280,- auf Preis Maßanfertigung je Ausschnitt
	Sonderkonstruktion	auf Anfrage

KermiEXTRA				Preis EUR o. MwSt. I/2021 Aufpreis auf Preis Serienteil / Maßanfertigung	
Griffe	TU1, TU2, PA, GI	213,-	FI, DI, PE, AT1, AT2, RA, XE2	169,-	Seite 746-751
Sandgestrahlte Gläser	Dekor Stripe 2, Stripe 4	192,-	Alle weiteren Kermi Dekore	251,-	Individuelle Dekore auf Anfrage. Seite 752-765
Oberflächen	auf Silber Hochglanz	356,-			Seite 770-773



Einbaumöglichkeiten

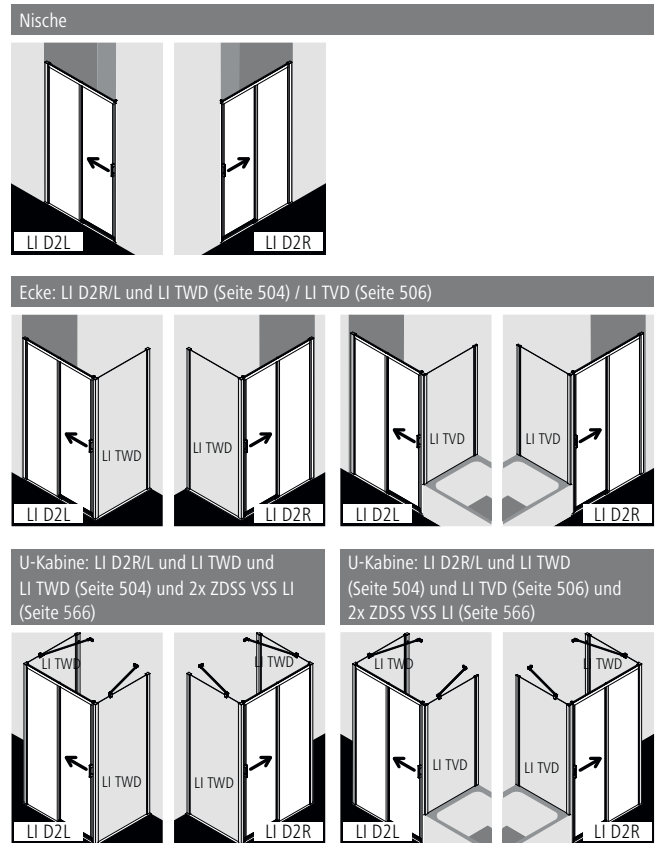

Produktleistung

- Zum Einbau in einer Nische und zur Kombination mit LI TWD Seitenwand / LI TVD Seitenwand verkürzt auf Badewanne.
- Teilgerahmte Tür mit einem Gleittürsegment, nach einer Seite öffnend, mit einem Festfeld.
- Verglasung Festfeld mit 4 mm, Gleittürsegment mit 5 mm Einscheiben-Sicherheitsglas nach EN 12150, optional mit Pflegeleicht-Beschichtung KermiCLEAN.
- Profile aus hochwertigem eloxiertem Aluminium, Griffe aus hochwertigem Metall.
- Bei Oberfläche Silber Mattglanz, Griffe, Aushängemechanismus und Anschlüsse für Bodenschwelle in edlem Chrom.
- Verstellmöglichkeit je Wandprofil 25 mm.
- Gleittürsegment zur Reinigung nach innen schwenkbar.
- Hochwertige kugelgelagerte Laufrollen.
- Durchgehende Magnetleisten und Dichtprofile, waagerechte Dichtleiste mit Wasserabpralleffekt.
- Mit Bodenschwelle (Höhe 6 mm) ●●, oder ohne Bodenschwelle (bodenfrei) installierbar ●●●, siehe Seite 84-85.
- LIGA erfüllt die Anforderungen der Spritzwasserschutzprüfung nach DIN EN 14428.
- Im Lieferumfang enthalten: Befestigungsmaterial.

Aufmaß + Montage

Informationen zu Aufmaß + Montage siehe Seite 78 – 81

Kermi Duschkabinen sind zur Montage auf Duschwanne bzw. Duschplatz bestimmt. Bei anderweitiger Verwendung ist ein gleichwertiger Duschbereich (Gefälle, Abdichtung nach DIN 18534, ...) sicherzustellen.

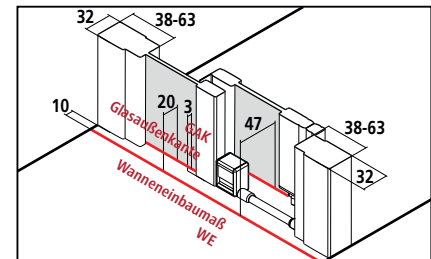

Breitenverstellmaß BV Nische = Wanneneinbaumaß WE  
 Breitenverstellmaß BV Ecke = Wanneneinbaumaß WE - 10 mm





# LI D2R/L

Serienteil auf Duschwanne und Kermi Duschplatz										Bei Bestellung bitte immer angeben:				
Alle Maßangaben in mm bei lotgerechten Wänden. Schräge waagrecht max. 5 mm, andernfalls Montage nicht möglich. Verbreiterung durch Stockverbreiterung ZDSV SV1 LI...K Zubehör Seite 567. Höhe 1850 mm (LI D2R/L ...18...K) gleicher Preis wie 2000 mm.										LI D2R = Festfeld rechts LI D2L = Festfeld links				
Höhe Duschkabine	Wanneneinbaumaß WE		Glasaußenkante GAK mit LI TWD	Duschwanne Duschplatz	Einstiegsbreite	Breite Festfeld	Artikelnummer Silber Mattglanz = 1 ESG Klar = A	Preis EUR o. MwSt. I/2021	Artikelnummer Silber Hochglanz = V ESG Klar = A	Preis EUR o. MwSt. I/2021	Artikelnummer Silber Mattglanz = 1 ESG Klar mit KermiCLEAN = P	Preis EUR o. MwSt. I/2021	Artikelnummer Silber Hochglanz = V ESG Klar mit KermiCLEAN = P	Preis EUR o. MwSt. I/2021
	in Nische / mit LI TVD	mit LI TWD												
2000	1060-1110	1070-1120	1050-1100	1100	445	515-540	LI D2R/L 11020 1AK	803,-	LI D2R/L 11020 VAK	897,-	LI D2R/L 11020 1PK	965,-	LI D2R/L 11020 VPK	1059,-
	1090-1140	1100-1150	1080-1130	1100	460	530-555	LI D2R/L 11320 1AK		LI D2R/L 11320 VAK		LI D2R/L 11320 1PK		LI D2R/L 11320 VPK	
	1110-1160	1120-1170	1100-1150	-	470	540-565	LI D2R/L 11520 1AK		LI D2R/L 11520 VAK		LI D2R/L 11520 1PK		LI D2R/L 11520 VPK	
	1160-1210	1170-1220	1150-1200	1200	495	565-590	LI D2R/L 12020 1AK		LI D2R/L 12020 VAK		LI D2R/L 12020 1PK		LI D2R/L 12020 VPK	
	1190-1240	1200-1250	1180-1230	1200	510	580-605	LI D2R/L 12320 1AK		LI D2R/L 12320 VAK		LI D2R/L 12320 1PK		LI D2R/L 12320 VPK	
	1210-1260	1220-1270	1200-1250	-	520	590-615	LI D2R/L 12520 1AK		LI D2R/L 12520 VAK		LI D2R/L 12520 1PK		LI D2R/L 12520 VPK	
	1260-1310	1270-1320	1250-1300	1300	545	615-640	LI D2R/L 13020 1AK	896,-	LI D2R/L 13020 VAK	990,-	LI D2R/L 13020 1PK	1058,-	LI D2R/L 13020 VPK	1152,-
	1310-1360	1320-1370	1300-1350	-	570	640-665	LI D2R/L 13520 1AK		LI D2R/L 13520 VAK		LI D2R/L 13520 1PK		LI D2R/L 13520 VPK	
	1360-1410	1370-1420	1350-1400	1400	595	665-690	LI D2R/L 14020 1AK		LI D2R/L 14020 VAK		LI D2R/L 14020 1PK		LI D2R/L 14020 VPK	
	1390-1440	1400-1450	1380-1430	1400	610	680-705	LI D2R/L 14320 1AK		LI D2R/L 14320 VAK		LI D2R/L 14320 1PK		LI D2R/L 14320 VPK	
	1410-1460	1420-1470	1400-1450	-	620	690-715	LI D2R/L 14520 1AK		LI D2R/L 14520 VAK		LI D2R/L 14520 1PK		LI D2R/L 14520 VPK	
	1460-1510	1470-1520	1450-1500	1500	645	715-740	LI D2R/L 15020 1AK	991,-	LI D2R/L 15020 VAK	1085,-	LI D2R/L 15020 1PK	1153,-	LI D2R/L 15020 VPK	1247,-
	1490-1540	1500-1550	1480-1530	1500	660	730-755	LI D2R/L 15320 1AK		LI D2R/L 15320 VAK		LI D2R/L 15320 1PK		LI D2R/L 15320 VPK	
	1510-1560	1520-1570	1500-1550	-	670	740-765	LI D2R/L 15520 1AK		LI D2R/L 15520 VAK		LI D2R/L 15520 1PK		LI D2R/L 15520 VPK	
	1560-1610	1570-1620	1550-1600	1600	695	765-790	LI D2R/L 16020 1AK		LI D2R/L 16020 VAK		LI D2R/L 16020 1PK		LI D2R/L 16020 VPK	
	1610-1660	1620-1670	1600-1650	-	720	790-815	LI D2R/L 16520 1AK	1087,-	LI D2R/L 16520 VAK	1181,-	LI D2R/L 16520 1PK	1249,-	LI D2R/L 16520 VPK	1343,-
	1660-1710	1670-1720	1650-1700	1700	745	815-840	LI D2R/L 17020 1AK		LI D2R/L 17020 VAK		LI D2R/L 17020 1PK		LI D2R/L 17020 VPK	
	1710-1760	1720-1770	1700-1750	-	770	840-865	LI D2R/L 17520 1AK		LI D2R/L 17520 VAK		LI D2R/L 17520 1PK		LI D2R/L 17520 VPK	
	1760-1810	1770-1820	1750-1800	1800	795	865-890	LI D2R/L 18020 1AK		LI D2R/L 18020 VAK		LI D2R/L 18020 1PK		LI D2R/L 18020 VPK	
	1790-1840	1800-1850	1780-1830	1800	810	880-905	LI D2R/L 18320 1AK		LI D2R/L 18320 VAK		LI D2R/L 18320 1PK		LI D2R/L 18320 VPK	

Maßanfertigung nur nach Maßblatt										Bei Bestellung bitte immer angeben:			
Alle Maßangaben in mm. Breitenverstellmöglichkeit Maßanfertigung in Nische + 40 mm / - 10 mm. Breitenverstellmöglichkeit Maßanfertigung in Ecke + 40 mm / - 10 mm.										LI D2R = Festfeld rechts LI D2L = Festfeld links Maß = Wanneneinbaumaß Maß = Glasaußenkante Siehe hierzu auch Seite 80-81.			
Höhe Duschkabine	Wanneneinbaumaß WE max. 1850		Artikelnummer Silber Mattglanz ESG Klar	Preis EUR o. MwSt. I/2021	Artikelnummer Silber Hochglanz ESG Klar	Preis EUR o. MwSt. I/2021	Artikelnummer Silber Mattglanz ESG Klar mit KermiCLEAN	Preis EUR o. MwSt. I/2021	Artikelnummer Silber Hochglanz ESG Klar mit KermiCLEAN	Preis EUR o. MwSt. I/2021	Bestellangaben		
	in Nische / mit LI TVD	mit LI TWD											
bis 2050	bis 950		LI D2R/L	946,-	LI D2R/L	1040,-	LI D2R/L	1108,-	LI D2R/L	1202,-	LI D2R/L		
	951-1250		LI D2R/L	1039,-	LI D2R/L	1133,-	LI D2R/L	1201,-	LI D2R/L	1295,-	+ Höhe Duschkabine		
	1251-1850		LI D2R/L	1228,-	LI D2R/L	1322,-	LI D2R/L	1390,-	LI D2R/L	1484,-	+ Wanneneinbaumaß / Glasaußenkante + Oberfläche + Glas		



Ausschnitt im Festfeld

+ EUR 280,- auf Preis Maßanfertigung je Ausschnitt vorbehaltlich der technischen Machbarkeit



Sonderkonstruktion

auf Anfrage

## KermiEXTRA

Preis EUR o. MwSt. I/2021  
Aufpreis auf Preis Serienteil / Maßanfertigung

Sandgestrahlte Gläser

Dekor Stripe 2, Stripe 4 **192,-**

Alle weiteren Kermi Dekore

**251,-**

Individuelle Dekore auf Anfrage.

Seite 752-765

Oberflächen

auf Silber Hochglanz

**356,-**

Seite 770-773



### Einbaumöglichkeiten

#### Nische

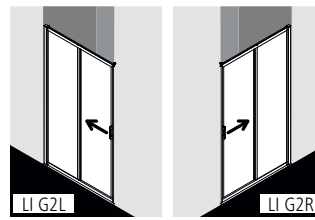

#### Ecke: LI G2R/L und LI TWD (Seite 504) / LI TVD (Seite 506)

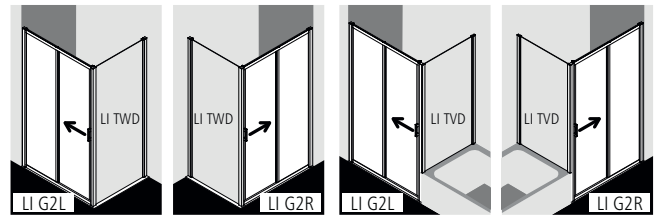

#### U-Kabine: LI G2R/L und LI TWD (Seite 504) und LI TWD (Seite 504) und ZDSS VSS LI

#### U-Kabine: LI G2R/L und LI TWD (Seite 504) und LI TVD (Seite 506) und ZDSS VSS LI

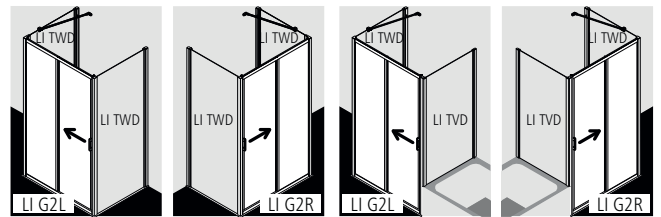

### Produktleistung

- Zum Einbau in einer Nische und zur Kombination mit LI TWD Seitenwand / LI TVD Seitenwand verkürzt auf Badewanne.
- Gerahmte Tür mit einem Gleittürsegment, nach einer Seite öffnend, mit einem Festfeld.
- Verglasung mit 4 mm Einscheiben-Sicherheitsglas nach EN 12150, optional mit Pflegeleicht-Beschichtung KermiCLEAN.
- Profile aus hochwertigem eloxiertem Aluminium, Griffe aus hochwertigem Metall.
- Bei Oberfläche Silber Mattglanz, Griffe in edlem Chrom.
- Verstellmöglichkeit je Wandprofil 25 mm.
- Gleittürsegment mit Magnet-Aushängemechanismus zur Reinigung nach innen schwenkbar.
- Hochwertige kugelgelagerte Laufrollen.
- Durchgehende Magneteleisten und Dichtprofile.
- Mit Bodenprofil (Höhe 42 mm) , siehe Seite 84-85.
- LIGA erfüllt die Anforderungen der Spritzwasserschutzprüfung nach DIN EN 14428.
- Im Lieferumfang enthalten: Befestigungsmaterial.

### Aufmaß + Montage

Informationen zu Aufmaß + Montage siehe Seite 78 – 81

Kermi Duschkabinen sind zur Montage auf Duschwanne bzw. Duschplatz bestimmt. Bei anderweitiger Verwendung ist ein gleichwertiger Duschbereich (Gefälle, Abdichtung nach DIN 18534, ...) sicherzustellen.

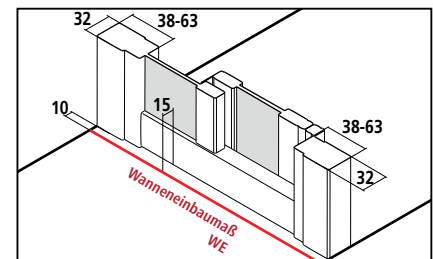

Breitenverstellmaß BV Nische = Wanneneinbaumaß WE  
Breitenverstellmaß BV Ecke = Wanneneinbaumaß WE - 10



# LI G2R/L

## Serienteil

Alle Maßangaben in mm bei lotgerechten Wänden.  
 Schräge waagrecht max. 5 mm, andernfalls Montage nicht möglich. Verbreiterung durch Stockverbreiterung ZDVS SV1 LI ...K Zubehör Seite 567.  
 Höhe 1850 mm (LI G2R/L ... 18..K) gleicher Preis wie 2000 mm.

Bei Bestellung bitte immer angeben:

LI G2R = Festfeld rechts  
 LI G2L = Festfeld links

Höhe Duschkabine	Wanneneinbaumaß WE		Duschwanne Duschplatz	Einstiegsbreite	Breite Festfeld	Artikelnummer	Preis	Artikelnummer	Preis	Artikelnummer	Preis	Artikelnummer	Preis
	in Nische / mit LI TWD	mit LI TWD				Silber Mattglanz = 1 ESG Klar = A	EUR o. MwSt. I/2021	Silber Hochglanz = V ESG Klar = A	EUR o. MwSt. I/2021	Silber Mattglanz = 1 ESG Klar mit KermiCLEAN = P	EUR o. MwSt. I/2021	Silber Hochglanz = V ESG Klar mit KermiCLEAN = P	EUR o. MwSt. I/2021
2000	1060-1110	1070-1120	1100	445	515-540	LI G2R/L 11020 1AK	874,-	LI G2R/L 11020 VAK	968,-	LI G2R/L 11020 1PK	1036,-	LI G2R/L 11020 VPK	1130,-
	1110-1160	1120-1170	-	470	540-565	LI G2R/L 11520 1AK		LI G2R/L 11520 VAK		LI G2R/L 11520 1PK		LI G2R/L 11520 VPK	
	1160-1210	1170-1220	1200	495	565-590	LI G2R/L 12020 1AK		LI G2R/L 12020 VAK		LI G2R/L 12020 1PK		LI G2R/L 12020 VPK	
	1210-1260	1220-1270	-	520	590-615	LI G2R/L 12520 1AK		LI G2R/L 12520 VAK		LI G2R/L 12520 1PK		LI G2R/L 12520 VPK	
	1260-1310	1270-1320	1300	545	615-640	LI G2R/L 13020 1AK	968,-	LI G2R/L 13020 VAK	1062,-	LI G2R/L 13020 1PK	1130,-	LI G2R/L 13020 VPK	1224,-
	1310-1360	1320-1370	-	570	640-665	LI G2R/L 13520 1AK		LI G2R/L 13520 VAK		LI G2R/L 13520 1PK		LI G2R/L 13520 VPK	
	1360-1410	1370-1420	1400	595	665-690	LI G2R/L 14020 1AK		LI G2R/L 14020 VAK		LI G2R/L 14020 1PK		LI G2R/L 14020 VPK	
	1410-1460	1420-1470	-	620	690-715	LI G2R/L 14520 1AK		LI G2R/L 14520 VAK		LI G2R/L 14520 1PK		LI G2R/L 14520 VPK	
	1460-1510	1470-1520	1500	645	715-740	LI G2R/L 15020 1AK	1064,-	LI G2R/L 15020 VAK	1158,-	LI G2R/L 15020 1PK	1226,-	LI G2R/L 15020 VPK	1320,-
	1510-1560	1520-1570	-	670	740-765	LI G2R/L 15520 1AK		LI G2R/L 15520 VAK		LI G2R/L 15520 1PK		LI G2R/L 15520 VPK	
	1560-1610	1570-1620	1600	695	765-790	LI G2R/L 16020 1AK		LI G2R/L 16020 VAK		LI G2R/L 16020 1PK		LI G2R/L 16020 VPK	

## Maßanfertigung nur nach Maßblatt

Alle Maßangaben in mm.  
 Breitenverstellmöglichkeit Maßanfertigung in Nische + 40 mm / - 10 mm  
 Breitenverstellmöglichkeit Maßanfertigung in Ecke + 40 mm / - 10 mm

Bei Bestellung bitte immer angeben:

LI G2R = Festfeld rechts  
 LI G2L = Festfeld links

Höhe Duschkabine	Wanneneinbaumaß WE max. 1650	Artikelnummer	Preis EUR	Artikelnummer	Preis EUR	Artikelnummer	Preis EUR	Artikelnummer	Preis EUR	Bestellangaben
		Silber Mattglanz ESG Klar	o. MwSt. I/2021	Silber Hochglanz ESG Klar	o. MwSt. I/2021	Silber Mattglanz ESG Klar mit KermiCLEAN	o. MwSt. I/2021	Silber Hochglanz ESG Klar mit KermiCLEAN	o. MwSt. I/2021	
bis 2050	bis 950	LI G2R/L	1016,-	LI G2R/L	1110,-	LI G2R/L	1178,-	LI G2R/L	1272,-	LI G2R/L
	951-1250	LI G2R/L	1110,-	LI G2R/L	1204,-	LI G2R/L	1272,-	LI G2R/L	1366,-	+ Höhe Duschkabine
	1251-1650	LI G2R/L	1298,-	LI G2R/L	1392,-	LI G2R/L	1460,-	LI G2R/L	1554,-	+ Wanneneinbaumaß + Oberfläche + Glas



Ausschnitt im Festfeld

+ EUR 280,- auf Preis Maßanfertigung je Ausschnitt vorbehaltlich der technischen Machbarkeit



Sonderkonstruktion

auf Anfrage

## KermiEXTRA

Preis EUR o. MwSt. I/2021  
 Aufpreis auf Preis Serieinteil / Maßanfertigung

Sandgestrahlte Gläser	Dekor Stripe 2, Stripe 4	192,-	Alle weiteren Kermi Dekore	251,-	Individuelle Dekore auf Anfrage.	Seite 752-765
Oberflächen	auf Silber Hochglanz	356,-				Seite 770-773



Einbaumöglichkeiten

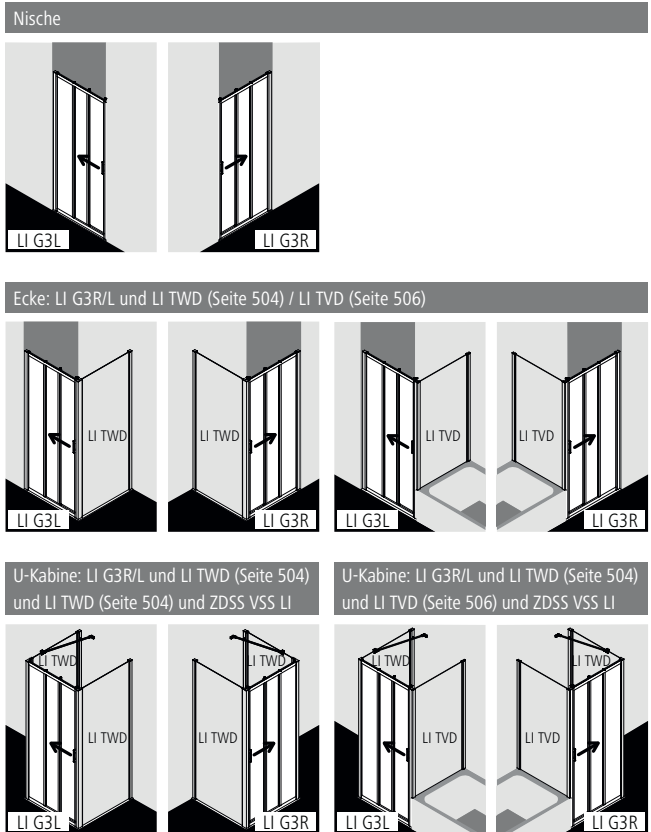

Produktleistung

- Zum Einbau in einer Nische und zur Kombination mit LI TWD Seitenwand / LI TVD Seitenwand verkürzt auf Badewanne.
- Gerahmte Tür mit zwei Gleittürsegmenten, nach einer Seite öffnend, mit einem Festfeld.
- Verglasung mit 4 mm Einscheiben-Sicherheitsglas nach EN 12150, optional mit Pflegeleicht-Beschichtung KermiCLEAN.
- Profile aus hochwertigem eloxiertem Aluminium, Griffe aus hochwertigem Metall.
- Bei Oberfläche Silber Mattglanz, Griffe in edlem Chrom.
- Verstellmöglichkeit je Wandprofil 25 mm.
- Gleittürsegmente mit Magnet-Aushängemechanismus zur Reinigung nach innen schwenkbar.
- Hochwertige kugelgelagerte Laufrollen.
- Durchgehende Magneteleisten und Dichtprofile.
- Mit Bodenprofil (Höhe 42 mm) ♪, siehe Seite 84-85.
- LIGA erfüllt die Anforderungen der Spritzwasserschutzprüfung nach DIN EN 14428.
- Im Lieferumfang enthalten: Befestigungsmaterial.

Aufmaß + Montage

Informationen zu Aufmaß + Montage siehe Seite 78 – 81

Kermi Duschkabinen sind zur Montage auf Duschwanne bzw. Duschplatz bestimmt. Bei anderweitiger Verwendung ist ein gleichwertiger Duschbereich (Gefälle, Abdichtung nach DIN 18534, ...) sicherzustellen.

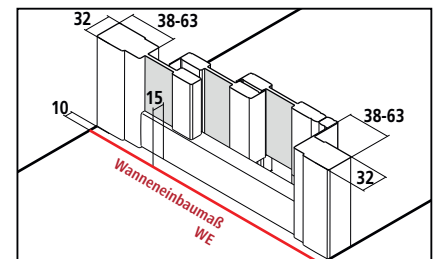



Breitenverstellmaß BV Nische = Wanneneinbaumaß WE  
Breitenverstellmaß BV Ecke = Wanneneinbaumaß WE - 10



# LI G3R/L

Serienteil											Bei Bestellung bitte immer angeben:		
Alle Maßangaben in mm bei lotgerechten Wänden. Schräge waagrecht max. 5 mm, andernfalls Montage nicht möglich. Verbreiterung durch Stockverbreiterung ZDVS SV1 LI ...K Zubehör Seite 567. Höhe 1850 mm (LI G3R/L ... 18..K) gleicher Preis wie 2000 mm.											LI G3R = Festfeld rechts LI G3L = Festfeld links		
Höhe Duschkabine	Wanneneinbaumaß WE		Duschwanne Duschplatz	Einstiegs- breite	Breite Festfeld	Artikelnummer Silber Mattglanz = 1 ESG Klar = A	Preis EUR o. MwSt. I/2021	Artikelnummer Silber Hochglanz = V ESG Klar = A	Preis EUR o. MwSt. I/2021	Artikelnummer Silber Mattglanz = 1 ESG Klar mit KermiCLEAN = P	Preis EUR o. MwSt. I/2021	Artikelnummer Silber Hochglanz = V ESG Klar mit KermiCLEAN = P	Preis EUR o. MwSt. I/2021
	in Nische / mit LI TVD	mit LI TWD											
2000	710-760	720-770	750	338	269-294	LI G3R/L 07520 1AK	874,-	LI G3R/L 07520 VAK	968,-	LI G3R/L 07520 1PK	1036,-	LI G3R/L 07520 VPK	1130,-
	760-810	770-820	800	372	285-310	LI G3R/L 08020 1AK		LI G3R/L 08020 VAK		LI G3R/L 08020 1PK		LI G3R/L 08020 VPK	
	810-860	820-870	850	405	302-327	LI G3R/L 08520 1AK		LI G3R/L 08520 VAK		LI G3R/L 08520 1PK		LI G3R/L 08520 VPK	
	860-910	870-920	900	438	319-344	LI G3R/L 09020 1AK		LI G3R/L 09020 VAK		LI G3R/L 09020 1PK		LI G3R/L 09020 VPK	
	910-960	920-970	-	472	335-360	LI G3R/L 09520 1AK		LI G3R/L 09520 VAK		LI G3R/L 09520 1PK		LI G3R/L 09520 VPK	
	960-1010	970-1020	1000	505	352-377	LI G3R/L 10020 1AK	968,-	LI G3R/L 10020 VAK	1062,-	LI G3R/L 10020 1PK	1130,-	LI G3R/L 10020 VPK	1224,-
	1010-1060	1020-1070	-	538	369-394	LI G3R/L 10520 1AK		LI G3R/L 10520 VAK		LI G3R/L 10520 1PK		LI G3R/L 10520 VPK	
	1060-1110	1070-1120	1100	572	385-410	LI G3R/L 11020 1AK		LI G3R/L 11020 VAK		LI G3R/L 11020 1PK		LI G3R/L 11020 VPK	
	1110-1160	1120-1170	-	605	402-427	LI G3R/L 11520 1AK		LI G3R/L 11520 VAK		LI G3R/L 11520 1PK		LI G3R/L 11520 VPK	
	1160-1210	1170-1220	1200	638	419-444	LI G3R/L 12020 1AK		LI G3R/L 12020 VAK		LI G3R/L 12020 1PK		LI G3R/L 12020 VPK	

Maßanfertigung nur nach Maßblatt											Bei Bestellung bitte immer angeben:	
Alle Maßangaben in mm. Breitenverstellmöglichkeit Maßanfertigung in Nische + 40 mm / - 10 mm Breitenverstellmöglichkeit Maßanfertigung in Ecke + 40 mm / - 10 mm											LI G3R = Festfeld rechts LI G3L = Festfeld links	
Höhe Duschkabine	Wanneneinbaumaß WE max. 1650		Artikelnummer Silber Mattglanz ESG Klar	Preis EUR o. MwSt. I/2021	Artikelnummer Silber Hochglanz ESG Klar	Preis EUR o. MwSt. I/2021	Artikelnummer Silber Mattglanz ESG Klar mit KermiCLEAN	Preis EUR o. MwSt. I/2021	Artikelnummer Silber Hochglanz ESG Klar mit KermiCLEAN	Preis EUR o. MwSt. I/2021	Bestellangaben	
bis 2050	bis 950		LI G3R/L	1016,-	LI G3R/L	1110,-	LI G3R/L	1178,-	LI G3R/L	1272,-	LI G3R/L	
	951-1250		LI G3R/L	1110,-	LI G3R/L	1204,-	LI G3R/L	1272,-	LI G3R/L	1366,-	+ Höhe Duschkabine	
	1251-1650		LI G3R/L	1298,-	LI G3R/L	1392,-	LI G3R/L	1460,-	LI G3R/L	1554,-	+ Wanneneinbaumaß + Oberfläche + Glas	

	Ausschnitt im Festfeld	+ EUR 280,- auf Preis Maßanfertigung je Ausschnitt vorbehaltlich der technischen Machbarkeit
	Sonderkonstruktion	auf Anfrage

KermiEXTRA											Preis EUR o. MwSt. I/2021 Aufpreis auf Preis Serienteil / Maßanfertigung	
Sandgestrahlte Gläser			Dekor Stripe 2, Stripe 4 <b>192,-</b>			Alle weiteren Kermi Dekore			<b>251,-</b> Individuelle Dekore auf Anfrage.			Seite 752-765
Oberflächen			auf Silber Hochglanz			<b>356,-</b>						Seite 770-773

Gleittür 4-teilig bodenfrei mit Festfeldern



Einbaumöglichkeiten

Nische

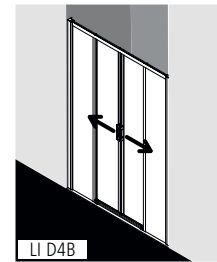

Ecke: LI D4B und LI TWD (Seite 504)

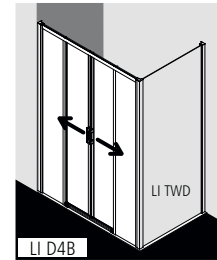

U-Kabine: LI D4B und LI TWD und LI TWD (Seite 504) und 2x ZDSS VSS LI (Seite 566)

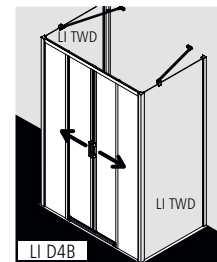

Produktleistung

- Zum Einbau in einer Nische und zur Kombination mit LI TWD Seitenwand.
- Teilgerahmte Tür mit zwei Gleittürsegmenten, je nach einer Seite öffnend, mit zwei Festfeldern.
- Verglasung mit 4 mm Einscheiben-Sicherheitsglas nach EN 12150, optional mit Pflegeleicht-Beschichtung KermiCLEAN.
- Profile aus hochwertigem eloxiertem Aluminium, Griffe aus hochwertigem Metall.
- Bei Oberfläche Silber Mattglanz, Griffe, Aushängemechanismus und Anschlüsse für Bodenschwelle in edlem Chrom.
- Verstellmöglichkeit je Wandprofil 25 mm.
- Gleittürsegmente zur Reinigung nach innen schwenkbar.
- Hochwertige kugelgelagerte Laufrollen.
- Durchgehende Magnetleisten und Dichtprofile, waagerechte Dichtleiste mit Wasserabpralleffekt.
- Mit Bodenschwelle (Höhe 6 mm) ♦♦, oder ohne Bodenschwelle (bodenfrei) installierbar ♦♦♦, siehe Seite 84-85.
- LIGA erfüllt die Anforderungen der Spritzwasserschutzprüfung nach DIN EN 14428.
- Im Lieferumfang enthalten: Befestigungsmaterial.

Aufmaß + Montage

Informationen zu Aufmaß + Montage siehe Seite 78 – 81

Kermi Duschkabinen sind zur Montage auf Duschwanne bzw. Duschplatz bestimmt. Bei anderweitiger Verwendung ist ein gleichwertiger Duschbereich (Gefälle, Abdichtung nach DIN 18534, ...) sicherzustellen.

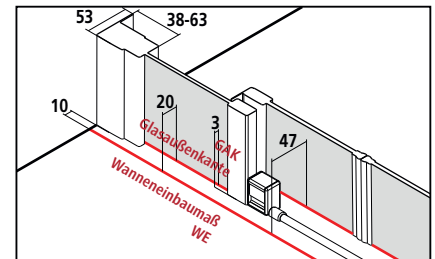

Breitenverstellmaß BV Nische = Wanneneinbaumaß WE  
 Breitenverstellmaß BV Ecke = Wanneneinbaumaß WE - 10 mm



# LI D4B

Serienteil auf Duschwanne und Kermi Duschplatz														
Alle Maßangaben in mm bei lotgerechten Wänden. Schräge waagrecht max. 5 mm, andernfalls Montage nicht möglich. Höhe 1850 mm (LI D4B ...18..K) gleicher Preis wie 2000 mm.														
Höhe Duschkabine	Wanneneinbaumaß WE		Glasaußenkante GAK mit LI TWD	Duschwanne Duschplatz	Einstiegsbreite	Breite Festfeld	Artikelnummer Silber Mattglanz = 1	Preis EUR o. MwSt. I/2021	Artikelnummer Silber Hochglanz = V	Preis EUR o. MwSt. I/2021	Artikelnummer Silber Mattglanz = 1	Preis EUR o. MwSt. I/2021	Artikelnummer Silber Hochglanz = V	Preis EUR o. MwSt. I/2021
	in Nische	mit LI TWD					ESG Klar = A		ESG Klar = A		ESG Klar mit KermiCLEAN = P		ESG Klar mit KermiCLEAN = P	
2000	1160-1210	1170-1220	1150-1200	1200	459	297-322	LI D4B 12020 1AK	1323,-	LI D4B 12020 VAK	1417,-	LI D4B 12020 1PK	1485,-	LI D4B 12020 VPK	1579,-
	1190-1240	1200-1250	1180-1230	1200	474	304-329	LI D4B 12320 1AK		LI D4B 12320 VAK		LI D4B 12320 1PK		LI D4B 12320 VPK	
	1210-1260	1220-1270	1200-1250	-	484	309-334	LI D4B 12520 1AK		LI D4B 12520 VAK		LI D4B 12520 1PK		LI D4B 12520 VPK	
	1260-1310	1270-1320	1250-1300	1300	509	322-347	LI D4B 13020 1AK		LI D4B 13020 VAK		LI D4B 13020 1PK		LI D4B 13020 VPK	
	1310-1360	1320-1370	1300-1350	-	534	334-359	LI D4B 13520 1AK		LI D4B 13520 VAK		LI D4B 13520 1PK		LI D4B 13520 VPK	
	1360-1410	1370-1420	1350-1400	1400	559	347-372	LI D4B 14020 1AK		LI D4B 14020 VAK		LI D4B 14020 1PK		LI D4B 14020 VPK	
	1390-1440	1400-1450	1380-1430	1400	574	354-379	LI D4B 14320 1AK		LI D4B 14320 VAK		LI D4B 14320 1PK		LI D4B 14320 VPK	
	1410-1460	1420-1470	1400-1450	-	584	359-384	LI D4B 14520 1AK		LI D4B 14520 VAK		LI D4B 14520 1PK		LI D4B 14520 VPK	
	1460-1510	1470-1520	1450-1500	1500	609	372-397	LI D4B 15020 1AK	1419,-	LI D4B 15020 VAK	1513,-	LI D4B 15020 1PK	1581,-	LI D4B 15020 VPK	1675,-
	1510-1560	1520-1570	1500-1550	-	634	384-409	LI D4B 15520 1AK		LI D4B 15520 VAK		LI D4B 15520 1PK		LI D4B 15520 VPK	
	1560-1610	1570-1620	1550-1600	1600	659	397-422	LI D4B 16020 1AK		LI D4B 16020 VAK		LI D4B 16020 1PK		LI D4B 16020 VPK	
	1610-1660	1620-1670	1600-1650	-	684	409-434	LI D4B 16520 1AK		LI D4B 16520 VAK		LI D4B 16520 1PK		LI D4B 16520 VPK	
	1660-1710	1670-1720	1650-1700	1700	709	422-447	LI D4B 17020 1AK	1513,-	LI D4B 17020 VAK	1607,-	LI D4B 17020 1PK	1675,-	LI D4B 17020 VPK	1769,-
	1710-1760	1720-1770	1700-1750	-	734	434-459	LI D4B 17520 1AK		LI D4B 17520 VAK		LI D4B 17520 1PK		LI D4B 17520 VPK	
	1760-1810	1770-1820	1750-1800	1800	759	447-472	LI D4B 18020 1AK		LI D4B 18020 VAK		LI D4B 18020 1PK		LI D4B 18020 VPK	
	1790-1840	1800-1850	1780-1830	1800	774	454-479	LI D4B 18320 1AK		LI D4B 18320 VAK		LI D4B 18320 1PK		LI D4B 18320 VPK	
	1810-1860	1820-1870	1800-1850	-	784	459-484	LI D4B 18520 1AK		LI D4B 18520 VAK		LI D4B 18520 1PK		LI D4B 18520 VPK	
	1860-1910	1870-1920	1850-1900	1900	809	472-497	LI D4B 19020 1AK	1609,-	LI D4B 19020 VAK	1703,-	LI D4B 19020 1PK	1771,-	LI D4B 19020 VPK	1865,-
	1910-1960	1920-1970	1900-1950	-	834	484-509	LI D4B 19520 1AK		LI D4B 19520 VAK		LI D4B 19520 1PK		LI D4B 19520 VPK	
	1960-2010	1970-2020	1950-2000	2000	859	497-522	LI D4B 20020 1AK		LI D4B 20020 VAK		LI D4B 20020 1PK		LI D4B 20020 VPK	

Maßanfertigung nur nach Maßblatt											
Alle Maßangaben in mm. Breitenverstellmöglichkeit Maßanfertigung in Nische + 40 mm / - 10 mm. Breitenverstellmöglichkeit Maßanfertigung in Ecke + 40 mm / - 10 mm.											
Bei Bestellung bitte immer angeben: Maß = Wanneneinbaumaß Maß = Glasaußenkante Siehe hierzu auch Seite 80-81.											
Höhe Duschkabine	Wanneneinbaumaß WE max. 2000		Artikelnummer Silber Mattglanz ESG Klar	Preis EUR o. MwSt. I/2021	Artikelnummer Silber Hochglanz ESG Klar	Preis EUR o. MwSt. I/2021	Artikelnummer Silber Mattglanz ESG Klar mit KermiCLEAN	Preis EUR o. MwSt. I/2021	Artikelnummer Silber Hochglanz ESG Klar mit KermiCLEAN	Preis EUR o. MwSt. I/2021	Bestellangaben
	bis 2050	bis 1250		LI D4B	1512,-	LI D4B	1606,-	LI D4B	1674,-	LI D4B	1768,-
1251-1850		LI D4B	1701,-	LI D4B	1795,-	LI D4B	1863,-	LI D4B	1957,-	+ Höhe Duschkabine	
1851-2000		LI D4B	1890,-	LI D4B	1984,-	LI D4B	2052,-	LI D4B	2146,-	+ Wanneneinbaumaß / Glasaußenkante + Oberfläche + Glas	



Ausschnitt im Festfeld

+ EUR 280,- auf Preis Maßanfertigung je Ausschnitt vorbehaltlich der technischen Machbarkeit



Sonderkonstruktion

auf Anfrage

## KermiEXTRA

Preis EUR o. MwSt. I/2021  
Aufpreis auf Preis Serienteil / Maßanfertigung

Sandgestrahlte Gläser

Dekor Stripe 2, Stripe 4 **192,-**

Alle weiteren Kermi Dekore

**251,-**

Individuelle Dekore auf Anfrage.

Seite 752-765

Oberflächen

auf Silber Hochglanz

**356,-**

Seite 770-773



## Einbaumöglichkeiten

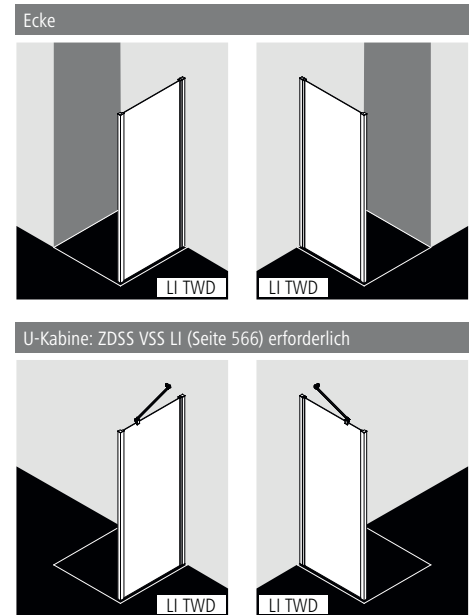

## Produktleistung

- Zur Kombination mit allen LIGA Türen für Ecke und für U-Kabine, außer LI SNR/L Schwingtür mit Festfeld mit Wandprofil, LI SFW Schwingtür mit Festfeld mit Wandbeschlag.
- Teilgerahmte Seitenwand.
- Bei LI STR/L und U-Kabine Stabilisierung ZDSS VSS LI (Seite 566) erforderlich.
- Verglasung mit 5 mm Einscheiben-Sicherheitsglas nach EN 12150, optional mit Pflegeleicht-Beschichtung KermiCLEAN.
- Profile aus hochwertigem eloxiertem Aluminium.
- Verstellmöglichkeit im Wandprofil 25 mm.
- LIGA erfüllt die Anforderungen der Spritzwasserschutzprüfung nach DIN EN 14428.
- Im Lieferumfang enthalten: Befestigungsmaterial.

## Aufmaß + Montage

Informationen zu Aufmaß + Montage siehe Seite 78 – 81

Kermi Duschkabinen sind zur Montage auf Duschwanne bzw. Duschplatz bestimmt. Bei anderweitiger Verwendung ist ein gleichwertiger Duschbereich (Gefälle, Abdichtung nach DIN 18534, ...) sicherzustellen.

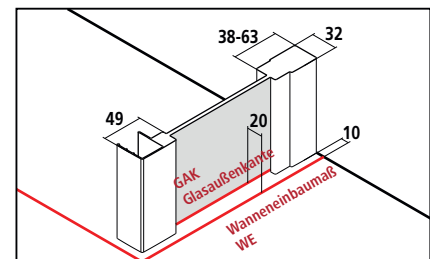

Breitenverstellmaß BV = Wanneneinbaumaß WE - 10 mm





Serienteil auf Duschwanne und Kermi Duschkablenz				Seitenwand rechts und links verwendbar. Nicht freistehend installierbar.								
Alle MaBangaben in mm bei lotgerechten Wanden. Schrage waagrecht max. 5 mm, andernfalls MaBaufertigung und SchraBschnitt erforderlich. Verbreiterung durch Stockverbreiterung ZDSV SV1 LI...K Zubehor Seite 567. Hohe 1850 mm (LI TWD ...18..K) gleicher Preis wie 2000 mm.												
Hohe Duschkabine	WanneneinbaumaB WE	GlasauBkante GAK		Duschwanne Duschkablenz	Artikelnummer Silber Mattglanz = 1 ESG Klar = A	Preis EUR o. MwSt. I/2021	Artikelnummer Silber Hochglanz = V ESG Klar = A	Preis EUR o. MwSt. I/2021	Artikelnummer Silber Mattglanz = 1 ESG Klar mit KermiCLEAN = P	Preis EUR o. MwSt. I/2021	Artikelnummer Silber Hochglanz = V ESG Klar mit KermiCLEAN = P	Preis EUR o. MwSt. I/2021
		mit Turflugel / LI STR/L	mit Festfeld									
2000	735-760	710-735	715-740	750	LI TWD 07520 1AK	402,-	LI TWD 07520 VAK	450,-	LI TWD 07520 1PK	564,-	LI TWD 07520 VPK	612,-
	760-785	735-760	740-765	750	LI TWD 07820 1AK		LI TWD 07820 VAK		LI TWD 07820 1PK		LI TWD 07820 VPK	
	785-810	760-785	765-790	800	LI TWD 08020 1AK		LI TWD 08020 VAK		LI TWD 08020 1PK		LI TWD 08020 VPK	
	810-835	785-810	790-815	800	LI TWD 08320 1AK		LI TWD 08320 VAK		LI TWD 08320 1PK		LI TWD 08320 VPK	
	885-910	860-885	865-890	900	LI TWD 09020 1AK		LI TWD 09020 VAK		LI TWD 09020 1PK		LI TWD 09020 VPK	
	910-935	885-910	890-915	900	LI TWD 09320 1AK		LI TWD 09320 VAK		LI TWD 09320 1PK		LI TWD 09320 VPK	
	985-1010	960-985	965-990	1000	LI TWD 10020 1AK	448,-	LI TWD 10020 VAK	496,-	LI TWD 10020 1PK	610,-	LI TWD 10020 VPK	658,-
	1010-1035	985-1010	990-1015	1000	LI TWD 10320 1AK		LI TWD 10320 VAK		LI TWD 10320 1PK		LI TWD 10320 VPK	
	1085-1110	1060-1085	1065-1090	1100	LI TWD 11020 1AK		LI TWD 11020 VAK		LI TWD 11020 1PK		LI TWD 11020 VPK	
	1110-1135	1085-1110	1090-1115	1100	LI TWD 11320 1AK		LI TWD 11320 VAK		LI TWD 11320 1PK		LI TWD 11320 VPK	
	1185-1210	1160-1185	1165-1190	1200	LI TWD 12020 1AK	497,-	LI TWD 12020 VAK	545,-	LI TWD 12020 1PK	659,-	LI TWD 12020 VPK	707,-
	1210-1235	1185-1210	1190-1215	1200	LI TWD 12320 1AK		LI TWD 12320 VAK		LI TWD 12320 1PK		LI TWD 12320 VPK	

MaBaufertigung nur nach MaBblatt										Bei Bestellung bitte immer angeben:			
Alle MaBangaben in mm. BreitenverstellmoBlichkeit MaBaufertigung + 15 mm / - 10 mm.										Seitenwand rechts und links verwendbar. Nicht freistehend installierbar.		MaB = WanneneinbaumaB MaB = GlasauBkante Siehe hierzu auch Seite 80-81.	
Hohe Duschkabine	WanneneinbaumaB WE max. 1250	Artikelnummer Silber Mattglanz ESG Klar	Preis EUR o. MwSt. I/2021	Artikelnummer Silber Hochglanz ESG Klar	Preis EUR o. MwSt. I/2021	Artikelnummer Silber Mattglanz ESG Klar mit KermiCLEAN	Preis EUR o. MwSt. I/2021	Artikelnummer Silber Hochglanz ESG Klar mit KermiCLEAN	Preis EUR o. MwSt. I/2021	Bestellangaben			
bis 2050	bis 950	LI TWD	497,-	LI TWD	545,-	LI TWD	659,-	LI TWD	707,-	LI TWD			
	951-1250	LI TWD	591,-	LI TWD	639,-	LI TWD	753,-	LI TWD	801,-	+ Hohe Duschkabine + WanneneinbaumaB / GlasauBkante + Oberflache + Glas			
	SchraBschnitt	+ EUR 120,- auf Preis MaBaufertigung je SchraBschnitt											
	Ausschnitt	+ EUR 120,- auf Preis MaBaufertigung je Ausschnitt											
	Sonderkonstruktion	auf Anfrage											

Glaser	Aufpreis auf ESG Klar		Aufpreis auf ESG Klar mit KermiCLEAN	
	Code	Preis	Code	Preis
■ ESG Klar Dekor Stripe 3*	B	+ 251,-	D	+ 251,-
■ ESG Klar Dekor Stripe 4*	O	+ 192,-	Q	+ 192,-

\*Stammdaten verfugbar ab 01.04.2021

## KermiEXTRA Preis EUR o. MwSt. I/2021 Aufpreis auf Preis Serienteil / MaBaufertigung

Sandgestrahlte Glaser	Dekor Stripe 2, Stripe 4 <b>192,-</b>	Alle weiteren Kermi Dekore	<b>251,-</b>	Individuelle Dekore auf Anfrage.	Seite 752-765
Oberflachen	auf Silber Hochglanz	<b>197,-</b>			Seite 770-773



**Produktleistung**

- Zur Kombination mit allen LIGA Türen für Ecke und für U-Kabine, außer LI SNR/L Schwingtür mit Festfeld mit Wandprofil, LI SFW Schwingtür mit Festfeld mit Wandbeschlag.
- Teilgerahmte verkürzte Seitenwand auf Badewanne.
- Bei LI STR/L und U-Kabine Stabilisierung ZDSS VSS LI (Seite 566) erforderlich.
- Verglasung mit 5 mm Einscheiben-Sicherheitsglas nach EN 12150, optional mit Pflegeleicht-Beschichtung KermiCLEAN.
- Profile aus hochwertigem eloxiertem Aluminium.
- Verstellmöglichkeit im Wandprofil 25 mm.
- LIGA erfüllt die Anforderungen der Spritzwasserschutzprüfung nach DIN EN 14428.
- Im Lieferumfang enthalten: Befestigungsmaterial.

**Einbaumöglichkeiten**

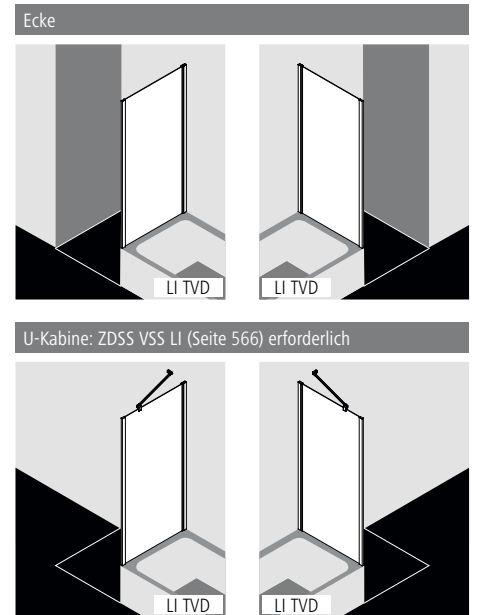

**Aufmaß + Montage**

Informationen zu Aufmaß + Montage siehe Seite 78 – 81

Kermi Duschkabinen sind zur Montage auf Duschwanne bzw. Duschplatz bestimmt. Bei anderweitiger Verwendung ist ein gleichwertiger Duschbereich (Gefälle, Abdichtung nach DIN 18534, ...) sicherzustellen.

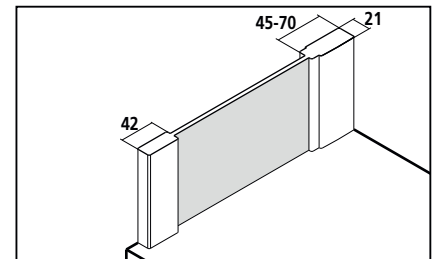



Breitenverstellmaß BV = Wanneneinbaumaß WE - 10 mm



Serienteil										
Alle Maßangaben in mm bei lotgerechten Wänden. Schräge waagrecht max. 5 mm, andernfalls Maßanfertigung und Schrägschnitt erforderlich.										
Seitenwand rechts und links verwendbar.										
Höhe Duschkabine	Wanneneinbaumaß WE	Duschwanne Duschplatz	Artikelnummer Silber Mattglanz = 1 ESG Klar = A	Preis EUR o. MwSt. I/2021	Artikelnummer Silber Hochglanz = V ESG Klar = A	Preis EUR o. MwSt. I/2021	Artikelnummer Silber Mattglanz = 1 ESG Klar mit KermiCLEAN = P	Preis EUR o. MwSt. I/2021	Artikelnummer Silber Hochglanz = V ESG Klar mit KermiCLEAN = P	Preis EUR o. MwSt. I/2021
1600	685-710	700	LI TVD 07016 1AK	402,-	LI TVD 07016 VAK	450,-	LI TVD 07016 1PK	564,-	LI TVD 07016 VPK	612,-
	735-760	750	LI TVD 07516 1AK		LI TVD 07516 VAK		LI TVD 07516 1PK		LI TVD 07516 VPK	
	785-810	800	LI TVD 08016 1AK		LI TVD 08016 VAK		LI TVD 08016 1PK		LI TVD 08016 VPK	
	885-910	900	LI TVD 09016 1AK		LI TVD 09016 VAK		LI TVD 09016 1PK		LI TVD 09016 VPK	

Maßanfertigung nur nach Maßblatt										
Alle Maßangaben in mm. Breitenverstellmöglichkeit Maßanfertigung + 15 mm / - 10 mm.										
Seitenwand rechts und links verwendbar.										
Höhe Duschkabine	Wanneneinbaumaß WE max. 1250	Artikelnummer Silber Mattglanz ESG Klar	Preis EUR o. MwSt. I/2021	Artikelnummer Silber Hochglanz ESG Klar	Preis EUR o. MwSt. I/2021	Artikelnummer Silber Mattglanz ESG Klar mit KermiCLEAN	Preis EUR o. MwSt. I/2021	Artikelnummer Silber Hochglanz ESG Klar mit KermiCLEAN	Preis EUR o. MwSt. I/2021	Bestellangaben
bis 2050	bis 950	LI TVD	497,-	LI TVD	545,-	LI TVD	659,-	LI TVD	707,-	LI TVD
	951-1250	LI TVD	591,-	LI TVD	639,-	LI TVD	753,-	LI TVD	801,-	+ Höhe Duschkabine + Wanneneinbaumaß + Oberfläche + Glas

	Schrägschnitt	+ EUR 120,- auf Preis Maßanfertigung je Schrägschnitt
	Ausschnitt	+ EUR 120,- auf Preis Maßanfertigung je Ausschnitt
	Sonderkonstruktion	auf Anfrage

## KermiEXTRA

Preis EUR o. MwSt. I/2021  
Aufpreis auf Preis Serienteil / Maßanfertigung

Sandgestrahlte Gläser	Dekor Stripe 2, Stripe 4	<b>192,-</b>	Alle weiteren Kermi Dekore	<b>251,-</b>	Individuelle Dekore auf Anfrage.	Seite 752-765
Oberflächen	auf Silber Hochglanz	<b>197,-</b>				Seite 770-773

Eckeinstieg 2-teilig (Pendel-Falttüren) - Halbteil



Produktleistung

- Kompletter Eckeinstieg besteht aus LI 2CR Eckeinstieg Halbteil rechts und LI 2CL Eckeinstieg Halbteil links.
- Halbteile unterschiedlicher Breite beliebig kombinierbar.
- Kombination mit LI 1ER / 1EL Eckeinstieg (Pendeltüren) Halbteil / LI EPR / EPL Eckeinstieg 2-teilig (Pendeltüren mit Festfeldern) Halbteil möglich.
- Teilgerahmter Eckeinstieg mit vier Glasflügeln, im Wandgelenkprofil 90° nach innen und außen schwenkbar, im Beschlagsgelenk 180° nach außen schwenkbar.
- Verglasung mit 5 mm Einscheiben-Sicherheitsglas nach EN 12150, optional mit Pflegeleicht-Beschichtung KermiCLEAN.
- Profile aus hochwertigem eloxiertem Aluminium, Griffe und Gelenke aus hochwertigem Metall.
- Bei Oberfläche Silber Mattglanz, Griffe, Gelenke und Anschlüsse für Bodenschwelle in edlem Chrom.
- Verstellmöglichkeit im Wandprofil 25 mm.
- Profilhaken mit Hebe-Senk-Mechanismus.
- Beschlagsgelenk mit Hebe-Senk-Mechanismus.
- Durchgehende Magnetleisten und Dichtprofile, waagerechte Dichtleiste mit Wasserabpralleffekt.
- Mit Bodenschwelle (Höhe 6 mm) ●●, oder ohne Bodenschwelle (bodenfrei) installierbar ●●●, siehe Seite 84-85.
- LIGA erfüllt die Anforderungen der Spritzwasserschutzprüfung nach DIN EN 14428.
- Im Lieferumfang enthalten: Befestigungsmaterial. Ein frei platzierbarer transparenter Handtuchhalter-Haken.

Einbaumöglichkeiten

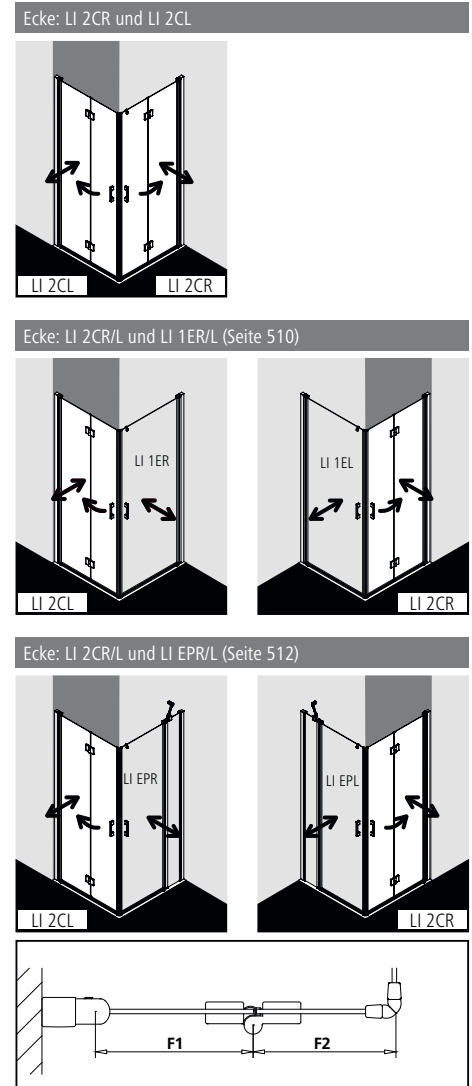

Aufmaß + Montage

Informationen zu Aufmaß + Montage siehe Seite 78 – 81

Kermi Duschkabinen sind zur Montage auf Duschwanne bzw. Duschplatz bestimmt. Bei anderweitiger Verwendung ist ein gleichwertiger Duschbereich (Gefälle, Abdichtung nach DIN 18534, ...) sicherzustellen.

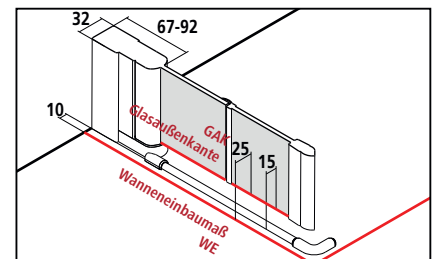



Breitenverstellmaß BV = Wanneneinbaumaß WE - 10 mm

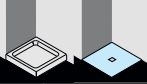

# LI 2CR + LI 2CL

Serienteil auf Duschwanne und Kermi Duschplatz		Bei Bestellung bitte immer angeben:													
		Alle Maßangaben in mm bei lotgerechten Wänden. Schräge waagrecht max. 5 mm, andernfalls Maßanfertigung und Schrägschnitt auf Anfrage. Höhe 1850 mm (LI 2CR/L ...18..K) gleicher Preis wie 2000 mm. Der Preis für den kompletten Eckeinstieg addiert sich aus rechtem (LI 2CR) plus linkem (LI 2CL) Halbleit.													
		LI 2CR = Halbleit rechts LI 2CL = Halbleit links													
Höhe Duschkabine	Wanneneinbaumaß WE	Glasaußenkante GAK	Duschwanne Duschplatz	Diagonale Einstiegsbreite 2 Halbleite	Breite Türflügel 1	Breite Türflügel 2	Artikelnummer Silber Mattglanz = 1 ESG Klar = A	Preis EUR o. MwSt. I/2021 je Halbleit	Artikelnummer Silber Hochglanz = V ESG Klar = A	Preis EUR o. MwSt. I/2021 je Halbleit	Artikelnummer Silber Mattglanz = 1 ESG Klar mit KermiCLEAN = P	Preis EUR o. MwSt. I/2021 je Halbleit	Artikelnummer Silber Hochglanz = V ESG Klar mit KermiCLEAN = P	Preis EUR o. MwSt. I/2021 je Halbleit	
2000	735-760	710-735	750	897	362	299	LI 2CR 07520 1AK LI 2CL 07520 1AK	732,-	LI 2CR 07520 VAK LI 2CL 07520 VAK	826,-	LI 2CR 07520 1PK LI 2CL 07520 1PK	894,-	LI 2CR 07520 VPK LI 2CL 07520 VPK	988,-	
	760-785	735-760	750	933	387	299	LI 2CR 07820 1AK LI 2CL 07820 1AK		LI 2CR 07820 VAK LI 2CL 07820 VAK		LI 2CR 07820 1PK LI 2CL 07820 1PK		LI 2CR 07820 VPK LI 2CL 07820 VPK		
	785-810	760-785	800	968	387	324	LI 2CR 08020 1AK LI 2CL 08020 1AK	827,-	LI 2CR 08020 VAK LI 2CL 08020 VAK	921,-	LI 2CR 08020 1PK LI 2CL 08020 1PK	989,-	LI 2CR 08020 VPK LI 2CL 08020 VPK	1083,-	
	810-835	785-810	800	1003	412	324	LI 2CR 08320 1AK LI 2CL 08320 1AK		LI 2CR 08320 VAK LI 2CL 08320 VAK		LI 2CR 08320 1PK LI 2CL 08320 1PK		LI 2CR 08320 VPK LI 2CL 08320 VPK		
	885-910	860-885	900	1109	437	374	LI 2CR 09020 1AK LI 2CL 09020 1AK	827,-	LI 2CR 09020 VAK LI 2CL 09020 VAK	921,-	LI 2CR 09020 1PK LI 2CL 09020 1PK	989,-	LI 2CR 09020 VPK LI 2CL 09020 VPK	1083,-	
	910-935	885-910	900	1145	462	374	LI 2CR 09320 1AK LI 2CL 09320 1AK		LI 2CR 09320 VAK LI 2CL 09320 VAK		LI 2CR 09320 1PK LI 2CL 09320 1PK		LI 2CR 09320 VPK LI 2CL 09320 VPK		
	985-1010	960-985	1000	1251	487	424	LI 2CR 10020 1AK LI 2CL 10020 1AK	827,-	LI 2CR 10020 VAK LI 2CL 10020 VAK	921,-	LI 2CR 10020 1PK LI 2CL 10020 1PK	989,-	LI 2CR 10020 VPK LI 2CL 10020 VPK	1083,-	
	1010-1035	985-1010	1000	1286	512	424	LI 2CR 10320 1AK LI 2CL 10320 1AK		LI 2CR 10320 VAK LI 2CL 10320 VAK		LI 2CR 10320 1PK LI 2CL 10320 1PK		LI 2CR 10320 VPK LI 2CL 10320 VPK		
	1085-1110	1060-1085	1100	1392	537	474	LI 2CR 11020 1AK LI 2CL 11020 1AK	827,-	LI 2CR 11020 VAK LI 2CL 11020 VAK	921,-	LI 2CR 11020 1PK LI 2CL 11020 1PK	989,-	LI 2CR 11020 VPK LI 2CL 11020 VPK	1083,-	
	1110-1135	1085-1110	1100	1428	562	474	LI 2CR 11320 1AK LI 2CL 11320 1AK		LI 2CR 11320 VAK LI 2CL 11320 VAK		LI 2CR 11320 1PK LI 2CL 11320 1PK		LI 2CR 11320 VPK LI 2CL 11320 VPK		
	1185-1210	1160-1185	1200	1534	587	524	LI 2CR 12020 1AK LI 2CL 12020 1AK	827,-	LI 2CR 12020 VAK LI 2CL 12020 VAK	921,-	LI 2CR 12020 1PK LI 2CL 12020 1PK	989,-	LI 2CR 12020 VPK LI 2CL 12020 VPK	1083,-	
	1210-1235	1185-1210	1200	1569	612	524	LI 2CR 12320 1AK LI 2CL 12320 1AK		LI 2CR 12320 VAK LI 2CL 12320 VAK		LI 2CR 12320 1PK LI 2CL 12320 1PK		LI 2CR 12320 VPK LI 2CL 12320 VPK		

Maßanfertigung nur nach Maßblatt		Bei Bestellung bitte immer angeben:											
		Alle Maßangaben in mm. Breitenverstellmöglichkeit Maßanfertigung + 15 mm / - 10 mm. Der Preis für den kompletten Eckeinstieg addiert sich aus rechtem (LI 2CR) plus linkem (LI 2CL) Halbleit.											
		LI 2CR = Halbleit rechts LI 2CL = Halbleit links Maß = Wanneneinbaumaß Maß = Glasaußenkante Siehe hierzu auch Seite 80-81.											
Höhe Duschkabine	Wanneneinbaumaß WE max. 1250	Breite Türflügel 1, muss mindestens 30 mm größer sein als Türflügel 2!	Breite Türflügel 2	Artikelnummer Silber Mattglanz ESG Klar	Preis EUR o. MwSt. I/2021 je Halbleit	Artikelnummer Silber Hochglanz ESG Klar	Preis EUR o. MwSt. I/2021 je Halbleit	Artikelnummer Silber Mattglanz ESG Klar mit KermiCLEAN	Preis EUR o. MwSt. I/2021 je Halbleit	Artikelnummer Silber Hochglanz ESG Klar mit KermiCLEAN	Preis EUR o. MwSt. I/2021 je Halbleit	Bestellangaben	
bis 2050	bis 950	min. 250	min. 220	LI 2CR / 2CL	850,-	LI 2CR / 2CL	944,-	LI 2CR / 2CL	1012,-	LI 2CR / 2CL	1106,-	LI 2CR / 2CL	
	951-1250	min. 250	min. 220	LI 2CR / 2CL	946,-	LI 2CR / 2CL	1040,-	LI 2CR / 2CL	1108,-	LI 2CR / 2CL	1202,-	+ Höhe Duschkabine + Wanneneinbaumaß / Glasaußenkante + Breite Türflügel 1 + Breite Türflügel 2 + Oberfläche + Glas	

	Schrägschnitt in Türflügel 2	+ EUR 280,- auf Preis Maßanfertigung je Schrägschnitt je Halbleit
	Sonderkonstruktion	auf Anfrage

KermiEXTRA		Preis EUR o. MwSt. I/2021	
		Aufpreis auf Preis Serienteil / Maßanfertigung je Halbleit	
Griffe	FI, DI, PE, AT1, RA	<b>169,-</b>	Seite 746-751
Sandgestrahlte Gläser	Dekor Stripe 2, Stripe 4	<b>192,-</b> Alle weiteren Kermit Dekore	<b>251,-</b> Individuelle Dekore auf Anfrage. Seite 752-765
Oberflächen	auf Silber Hochglanz	<b>553,-</b> Eckeinstieg komplett	Seite 770-773



Einbaumöglichkeiten

Ecke: LI 1ER und LI 1EL

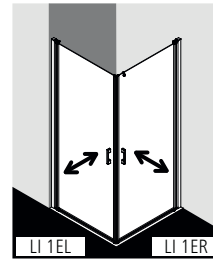

Ecke: LI 1ER/L und LI 2CR/L (Seite 508)

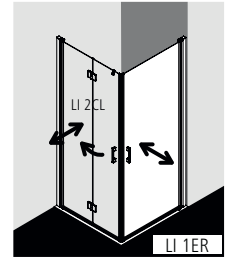
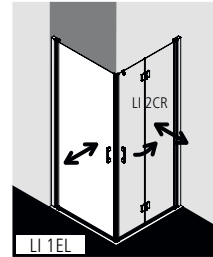

Ecke: LI 1ER/L und LI EPR/L (Seite 512)

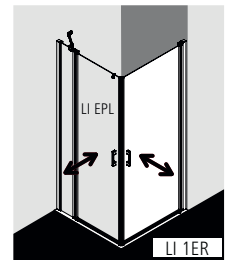
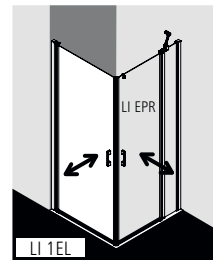

Produktleistung

- Kompletter EckEinstieg besteht aus LI 1ER EckEinstieg Halbteil rechts und LI 1EL EckEinstieg Halbteil links.
- Halbtteile unterschiedlicher Breite beliebig kombinierbar.
- Kombination mit LI 2CR / 2CL EckEinstieg 2-teilig (Pendel-Falttüren) Halbteil / LI EPR / EPL EckEinstieg 2-teilig (Pendeltüren mit Festfeldern) Halbteil möglich.
- Teilgerahmter EckEinstieg mit zwei Glasflügeln, nach innen und außen öffnend.
- Verglasung mit 5 mm Einscheiben-Sicherheitsglas nach EN 12150, optional mit Pflegeleicht-Beschichtung KermiCLEAN.
- Profile aus hochwertigem eloxiertem Aluminium, Griffe und Gelenke aus hochwertigem Metall.
- Bei Oberfläche Silber Mattglanz, Griffe, Gelenke und Anschlüsse für Bodenschwelle in edlem Chrom.
- Verstellmöglichkeit im Wandprofil 25 mm.
- Profilgelenke mit Hebe-Senk-Mechanismus.
- Durchgehende Magnetleisten und Dichtprofile, waagerechte Dichtleiste mit Wasserabpralleffekt.
- Mit Bodenschwelle (Höhe 6 mm) ●●, oder ohne Bodenschwelle (bodenfrei) installierbar ●●●, siehe Seite 84-85.
- LIGA erfüllt die Anforderungen der Spritzwasserschutzprüfung nach DIN EN 14428.
- Im Lieferumfang enthalten: Befestigungsmaterial. Ein frei platzierbarer transparenter Handtuchhalter-Haken.

Aufmaß + Montage

Informationen zu Aufmaß + Montage siehe Seite 78 – 81

Kermi Duschkabinen sind zur Montage auf Duschwanne bzw. Duschplatz bestimmt. Bei anderweitiger Verwendung ist ein gleichwertiger Duschbereich (Gefälle, Abdichtung nach DIN 18534, ...) sicherzustellen.

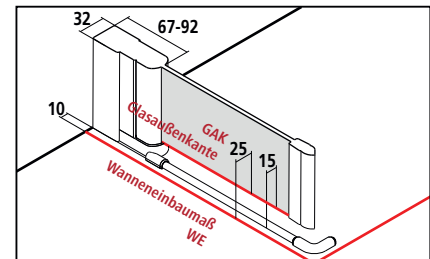



Breitenverstellmaß BV = Wanneneinbaumaß WE - 10 mm

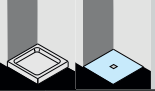

# LI 1ER + LI 1EL

Serienteil auf Duschwanne und Kermi Duschplatz										Bei Bestellung bitte immer angeben:		
		Alle Maßangaben in mm bei lotgerechten Wänden. Schräge waagrecht max. 5 mm, andernfalls Maßanfertigung und Schrägschnitt auf Anfrage. Verbreiterung durch Stockverbreiterung ZDSV SV1 LI...K Zubehör Seite 567. Höhe 1850 mm (LI 1ER/L ...18..K) gleicher Preis wie 2000 mm. Der Preis für den kompletten Eckenstieg addiert sich aus rechtem (LI 1ER) plus linkem (LI 1EL) Halbleil.								LI 1ER = Halbleil rechts LI 1EL = Halbleil links		
Höhe Duschkabine	Wanneneinbaumaß WE	Glasaußenkante GAK	Duschwanne Duschplatz	Diagonale Einstiegsbreite 2 Halbleile	Artikelnummer Silber Mattglanz = 1 ESG Klar = A	Preis EUR o. MwSt. I/2021 je Halbleil	Artikelnummer Silber Hochglanz = V ESG Klar = A	Preis EUR o. MwSt. I/2021 je Halbleil	Artikelnummer Silber Mattglanz = 1 ESG Klar mit KermiCLEAN = P	Preis EUR o. MwSt. I/2021 je Halbleil	Artikelnummer Silber Hochglanz = V ESG Klar mit KermiCLEAN = P	Preis EUR o. MwSt. I/2021 je Halbleil
2000	735-760	710-735	750	903	LI 1ER 07520 1AK LI 1EL 07520 1AK	613,-	LI 1ER 07520 VAK LI 1EL 07520 VAK	707,-	LI 1ER 07520 1PK LI 1EL 07520 1PK	775,-	LI 1ER 07520 VPK LI 1EL 07520 VPK	869,-
	760-785	735-760	750	939	LI 1ER 07820 1AK LI 1EL 07820 1AK		LI 1ER 07820 VAK LI 1EL 07820 VAK		LI 1ER 07820 1PK LI 1EL 07820 1PK		LI 1ER 07820 VPK LI 1EL 07820 VPK	
	785-810	760-785	800	974	LI 1ER 08020 1AK LI 1EL 08020 1AK		LI 1ER 08020 VAK LI 1EL 08020 VAK	LI 1ER 08020 1PK LI 1EL 08020 1PK	LI 1ER 08020 VPK LI 1EL 08020 VPK			
	810-835	785-810	800	1008	LI 1ER 08320 1AK LI 1EL 08320 1AK		LI 1ER 08320 VAK LI 1EL 08320 VAK	LI 1ER 08320 1PK LI 1EL 08320 1PK	LI 1ER 08320 VPK LI 1EL 08320 VPK			
	885-910	860-885	900	1114	LI 1ER 09020 1AK LI 1EL 09020 1AK		LI 1ER 09020 VAK LI 1EL 09020 VAK	LI 1ER 09020 1PK LI 1EL 09020 1PK	LI 1ER 09020 VPK LI 1EL 09020 VPK			
	910-935	885-910	900	1150	LI 1ER 09320 1AK LI 1EL 09320 1AK		LI 1ER 09320 VAK LI 1EL 09320 VAK	LI 1ER 09320 1PK LI 1EL 09320 1PK	LI 1ER 09320 VPK LI 1EL 09320 VPK			
	985-1010	960-985	1000	1254	LI 1ER 10020 1AK LI 1EL 10020 1AK	709,-	LI 1ER 10020 VAK LI 1EL 10020 VAK	803,-	LI 1ER 10020 1PK LI 1EL 10020 1PK	871,-	LI 1ER 10020 VPK LI 1EL 10020 VPK	965,-
	1010-1035	985-1010	1000	1292	LI 1ER 10320 1AK LI 1EL 10320 1AK		LI 1ER 10320 VAK LI 1EL 10320 VAK		LI 1ER 10320 1PK LI 1EL 10320 1PK		LI 1ER 10320 VPK LI 1EL 10320 VPK	

Maßanfertigung nur nach Maßblatt										Bei Bestellung bitte immer angeben:		
		Alle Maßangaben in mm. Breitenverstellmöglichkeit Maßanfertigung + 15 mm / - 10 mm. Der Preis für den kompletten Eckenstieg addiert sich aus rechtem (LI 1ER) plus linkem (LI 1EL) Halbleil.								LI 1ER = Halbleil rechts LI 1EL = Halbleil links		
Höhe Duschkabine	Wanneneinbaumaß WE max. 1050	Artikelnummer Silber Mattglanz ESG Klar	Preis EUR o. MwSt. I/2021 je Halbleil	Artikelnummer Silber Hochglanz ESG Klar	Preis EUR o. MwSt. I/2021 je Halbleil	Artikelnummer Silber Mattglanz ESG Klar mit KermiCLEAN	Preis EUR o. MwSt. I/2021 je Halbleil	Artikelnummer Silber Hochglanz ESG Klar mit KermiCLEAN	Preis EUR o. MwSt. I/2021 je Halbleil	Bestellangaben		
bis 2050	bis 950	LI 1ER / 1EL	757,-	LI 1ER / 1EL	851,-	LI 1ER / 1EL	919,-	LI 1ER / 1EL	1013,-	LI 1ER / 1EL		
	951-1050	LI 1ER / 1EL	850,-	LI 1ER / 1EL	944,-	LI 1ER / 1EL	1012,-	LI 1ER / 1EL	1106,-	+ Höhe Duschkabine + Wanneneinbaumaß / Glasaußenkante + Oberfläche + Glas		

 Sonderkonstruktion auf Anfrage

KermiEXTRA		Preis EUR o. MwSt. I/2021 Aufpreis auf Preis Serienteil / Maßanfertigung je Halbleil	
Griffe	TU1, TU2, PA, GI	213,-	FI, DI, PE, AT1, AT2, RA, XE2 169,-
Sandgestrahlte Gläser	Dekor Stripe 2, Stripe 4	192,-	Alle weiteren Kerme Dekore 251,- Individuelle Dekore auf Anfrage.
Oberflächen	auf Silber Hochglanz	553,-	Eckenstieg komplett

Eckeinstieg 2-teilig (Pendeltüren mit Festfeldern) - Halbleil



Einbaumöglichkeiten

Ecke: LI EPR und LI EPL

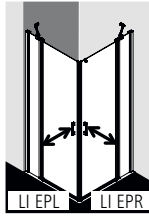

Ecke: LI EPR/L und LI 2CR/L (Seite 508)

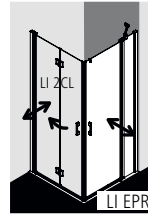
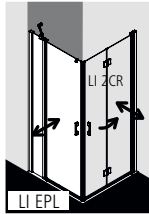

Ecke: LI EPR/L und LI 1ER/L (Seite 510)

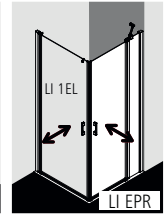
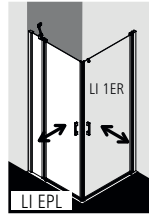

U-Kabine: LI EPR und LI EPL und LI TWD (Seite 504) und ZDSS VSW LI (Seite 566)

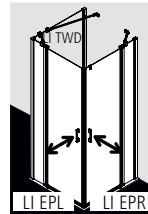
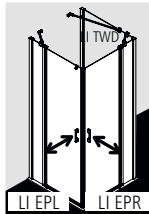

U-Kabine: LI EPR und LI EPL und LI TVD (Seite 506) und ZDSS VSW LI (Seite 566)

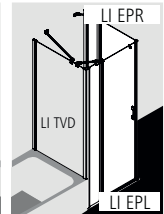
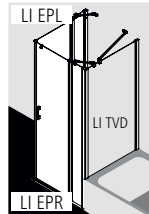

Produktleistung

- Kompletter Eckeinstieg besteht aus LI EPR Eckeinstieg Halbleil rechts und LI EPL Eckeinstieg Halbleil links.
- Halbleile unterschiedlicher Breite beliebig kombinierbar.
- Teilgerahmter Eckeinstieg mit zwei Glasflügeln, nach innen und außen öffnend, mit zwei Festfeldern.
- Kombination mit LI 2CR / 2CL Eckeinstieg 2-teilig (Pendel-Falttüren) Halbleil / LI 1ER / 1EL Eckeinstieg (Pendeltüren) Halbleil möglich.
- Inklusive zwei LIGA-Stabilisierungen (innen).
- Verglasung mit 5 mm Einscheiben-Sicherheitsglas nach EN 12150, optional mit Pflegeleicht-Beschichtung KermiCLEAN.
- Profile aus hochwertigem eloxiertem Aluminium, Griffe und Gelenke aus hochwertigem Metall.
- Bei Oberfläche Silber Mattglanz, Griffe, Gelenke und Anschlüsse für Bodenschwelle in edlem Chrom.
- Verstellmöglichkeit im Wandprofil 25 mm.
- Profilvergelenke mit Hebe-Senk-Mechanismus.
- Durchgehende Magnetleisten und Dichtprofile, waagerechte Dichtleiste mit Wasserabpralleffekt.
- Mit Bodenschwelle (Höhe 6 mm) ●●, oder ohne Bodenschwelle (bodenfrei) installierbar ●●●, siehe Seite 84-85.
- LIGA erfüllt die Anforderungen der Spritzwasserschutzprüfung nach DIN EN 14428.
- Im Lieferumfang enthalten: Befestigungsmaterial. Ein frei platzierbarer transparenter Handtuchhalter-Haken.

Aufmaß + Montage

Informationen zu Aufmaß + Montage siehe Seite 78 – 81

Kermi Duschkabinen sind zur Montage auf Duschwanne bzw. Duschplatz bestimmt. Bei anderweitiger Verwendung ist ein gleichwertiger Duschbereich (Gefälle, Abdichtung nach DIN 18534, ...) sicherzustellen.

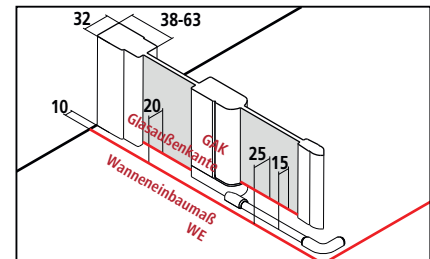



Breitenverstellmaß BV = Wanneneinbaumaß WE - 10 mm





# LI EPR + LI EPL

Serienteil auf Duschwanne und Kermi Duschplatz													Bei Bestellung bitte immer angeben:		
Alle Maßangaben in mm bei lotgerechten Wänden. Schräge waagrecht max. 5 mm, andernfalls Maßanfertigung und Schrägschnitt erforderlich. Verbreiterung durch Stockverbreiterung ZDSV SV1 LI...K Zubehör Seite 567. Höhe 1850 mm (LI EPR/L ...18..K) gleicher Preis wie 2000 mm. Der Preis für den kompletten ECKEINSTIEG addiert sich aus rechtem (LI EPR) plus linkem (LI EPL) Halbleit.													LI EPR = Halbleit rechts LI EPL = Halbleit links		
Höhe Duschkabine	Wanneneinbaumaß WE	Glasaußenkante GAK		Duschwanne Duschplatz	Diagonale Einstiegsbreite 2 Halbleite	Breite Festfeld	Breite Tür	Artikelnummer Silber Mattglanz = 1 ESG Klar = A	Preis EUR o. MwSt. I/2021 je Halbleit	Artikelnummer Silber Hochglanz = V ESG Klar = A	Preis EUR o. MwSt. I/2021 je Halbleit	Artikelnummer Silber Mattglanz = 1 ESG Klar mit KermiCLEAN = P	Preis EUR o. MwSt. I/2021 je Halbleit	Artikelnummer Silber Hochglanz = V ESG Klar mit KermiCLEAN = P	Preis EUR o. MwSt. I/2021 je Halbleit
2000	735-760	710-735	715-740	750	696	186-211	514	LI EPR 07520 1AK LI EPL 07520 1AK	613,-	LI EPR 07520 VAK LI EPL 07520 VAK	707,-	LI EPR 07520 1PK LI EPL 07520 1PK	775,-	LI EPR 07520 VPK LI EPL 07520 VPK	869,-
	760-785	735-760	740-765	750	696	211-236	514	LI EPR 07820 1AK LI EPL 07820 1AK		LI EPR 07820 VAK LI EPL 07820 VAK		LI EPR 07820 1PK LI EPL 07820 1PK		LI EPR 07820 VPK LI EPL 07820 VPK	
	785-810	760-785	765-790	800	696	236-261	514	LI EPR 08020 1AK LI EPL 08020 1AK		LI EPR 08020 VAK LI EPL 08020 VAK		LI EPR 08020 1PK LI EPL 08020 1PK		LI EPR 08020 VPK LI EPL 08020 VPK	
	810-835	785-810	790-815	800	696	261-286	514	LI EPR 08320 1AK LI EPL 08320 1AK		LI EPR 08320 VAK LI EPL 08320 VAK		LI EPR 08320 1PK LI EPL 08320 1PK		LI EPR 08320 VPK LI EPL 08320 VPK	
	885-910	860-885	865-890	900	767	286-311	564	LI EPR 09020 1AK LI EPL 09020 1AK		LI EPR 09020 VAK LI EPL 09020 VAK		LI EPR 09020 1PK LI EPL 09020 1PK		LI EPR 09020 VPK LI EPL 09020 VPK	
	910-935	885-910	890-915	900	767	311-336	564	LI EPR 09320 1AK LI EPL 09320 1AK		LI EPR 09320 VAK LI EPL 09320 VAK		LI EPR 09320 1PK LI EPL 09320 1PK		LI EPR 09320 VPK LI EPL 09320 VPK	
	985-1010	960-985	965-990	1000	838	336-361	614	LI EPR 10020 1AK LI EPL 10020 1AK	709,-	LI EPR 10020 VAK LI EPL 10020 VAK	803,-	LI EPR 10020 1PK LI EPL 10020 1PK	871,-	LI EPR 10020 VPK LI EPL 10020 VPK	965,-
	1010-1035	985-1010	990-1015	1000	838	361-386	614	LI EPR 10320 1AK LI EPL 10320 1AK		LI EPR 10320 VAK LI EPL 10320 VAK		LI EPR 10320 1PK LI EPL 10320 1PK		LI EPR 10320 VPK LI EPL 10320 VPK	
	1085-1110	1060-1085	1065-1090	1100	838	436-461	614	LI EPR 11020 1AK LI EPL 11020 1AK		LI EPR 11020 VAK LI EPL 11020 VAK		LI EPR 11020 1PK LI EPL 11020 1PK		LI EPR 11020 VPK LI EPL 11020 VPK	
	1110-1135	1085-1110	1090-1115	1100	838	461-486	614	LI EPR 11320 1AK LI EPL 11320 1AK		LI EPR 11320 VAK LI EPL 11320 VAK		LI EPR 11320 1PK LI EPL 11320 1PK		LI EPR 11320 VPK LI EPL 11320 VPK	
	1185-1210	1160-1185	1165-1190	1200	838	536-561	614	LI EPR 12020 1AK LI EPL 12020 1AK		LI EPR 12020 VAK LI EPL 12020 VAK		LI EPR 12020 1PK LI EPL 12020 1PK		LI EPR 12020 VPK LI EPL 12020 VPK	
	1210-1235	1185-1210	1190-1215	1200	838	561-586	614	LI EPR 12320 1AK LI EPL 12320 1AK		LI EPR 12320 VAK LI EPL 12320 VAK		LI EPR 12320 1PK LI EPL 12320 1PK		LI EPR 12320 VPK LI EPL 12320 VPK	

Maßanfertigung nur nach Maßblatt											Bei Bestellung bitte immer angeben:		
Alle Maßangaben in mm. Breitenverstellmöglichkeit Maßanfertigung + 15 mm / - 10 mm. Der Preis für den kompletten ECKEINSTIEG addiert sich aus rechtem (LI EPR) plus linkem (LI EPL) Halbleit.											LI EPR = Halbleit rechts LI EPL = Halbleit links		
Höhe Duschkabine	Wanneneinbaumaß WE max. 1550	Breite Festfeld	Breite Türflügel	Artikelnummer Silber Mattglanz ESG Klar	Preis EUR o. MwSt. I/2021 je Halbleit	Artikelnummer Silber Hochglanz ESG Klar	Preis EUR o. MwSt. I/2021 je Halbleit	Artikelnummer Silber Mattglanz ESG Klar mit KermiCLEAN	Preis EUR o. MwSt. I/2021 je Halbleit	Artikelnummer Silber Hochglanz ESG Klar mit KermiCLEAN	Preis EUR o. MwSt. I/2021 je Halbleit	Maß = Wanneneinbaumaß Maß = Glasaußenkante Siehe hierzu auch Seite 80-81.	
bis 2050	bis 950	min. 170 / max. 1000	max. 785	LI EPR / EPL	757,-	LI EPR / EPL	851,-	LI EPR / EPL	919,-	LI EPR / EPL	1013,-	LI EPR / EPL	
	951-1250	min. 170 / max. 1000	max. 785	LI EPR / EPL	850,-	LI EPR / EPL	944,-	LI EPR / EPL	1012,-	LI EPR / EPL	1106,-	+ Höhe Duschkabine	
	1251-1550	min. 170 / max. 1000	max. 785	LI EPR / EPL	1039,-	LI EPR / EPL	1133,-	LI EPR / EPL	1201,-	LI EPR / EPL	1295,-	+ Wanneneinbaumaß / Glasaußenkante + Breite Festfeld + Breite Türflügel + Oberfläche + Glas	
	Schrägschnitt im Festfeld		+ EUR 280,- auf Preis Maßanfertigung je Schrägschnitt je Halbleit										
	Ausschnitt im Festfeld		+ EUR 280,- auf Preis Maßanfertigung je Ausschnitt je Halbleit										
	Sonderkonstruktion		auf Anfrage										

KermiEXTRA											Preis EUR o. MwSt. I/2021 Aufpreis auf Preis Serienteil / Maßanfertigung je Halbleit	
Griffe	TU1, TU2, PA, GI	<b>213,-</b>	FI, DI, PE, AT1, AT2, RA, XE2	<b>169,-</b>								Seite 746-751
Sandgestrahlte Gläser	Dekor Stripe 2, Stripe 4	<b>192,-</b>	Alle weiteren Kermi Dekore	<b>251,-</b>	Individuelle Dekore auf Anfrage.					Seite 752-765		
Oberflächen	auf Silber Hochglanz	<b>553,-</b>	Eckeinstieg komplett								Seite 770-773	

EckEinstieg 2-teilig (Schwingtüren mit Festfeldern) - Halbleit



Einbaumöglichkeiten

Ecke: LI ESR und LI ESL

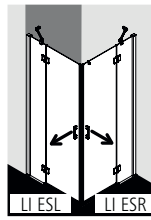

In Sonderhöhe Kombination mit LI 2CR/L möglich

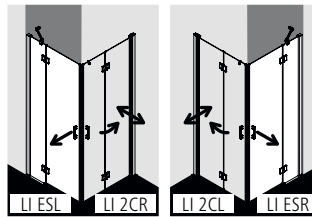

U-Kabine: LI ESR/L und LI ESR/L und LI TVD (Seite 504) und ZDSS VSW LI (Seite 566)

LI ESR/L und LI ESR/L und LI TVD (Seite 506) und ZDSS VSW LI (Seite 566)

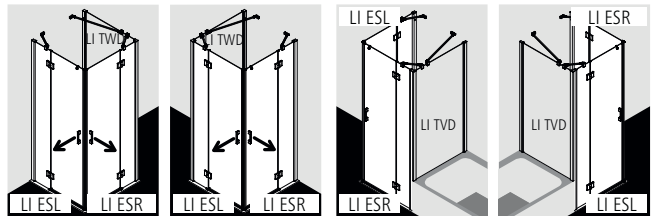

LI ESR/L größer als 1000 mm (Wanneneinbaumaß) nicht möglich.

Produktleistung

- Kompletter EckEinstieg besteht aus LI ESR EckEinstieg Halbleit rechts und LI ESL EckEinstieg Halbleit links.
- Halbleite unterschiedlicher Breite beliebig kombinierbar.
- Teilgerahmter EckEinstieg mit zwei Glasflügeln, nach außen öffnend, mit zwei Festfeldern.
- Inklusive zwei LIGA-Stabilisierungen (innen).
- Verglasung mit 5 mm Einscheiben-Sicherheitsglas nach EN 12150, optional mit Pflegeleicht-Beschichtung KermiCLEAN.
- Profile aus hochwertigem eloxiertem Aluminium, Griffe und Gelenke aus hochwertigem Metall.
- Verstellmöglichkeit im Wandprofil 25 mm.
- Beschlagsgelenke mit Hebe-Senk-Mechanismus.
- Durchgehende Magnetleisten und Dichtprofile, waagerechte Dichtleiste mit Wasserabpralleffekt.
- Mit Bodenschwelle (Höhe 6 mm) ♦♦, oder ohne Bodenschwelle (bodenfrei) installierbar ♦♦♦, siehe Seite 84-85.
- LIGA erfüllt die Anforderungen der Spritzwasserschutzprüfung nach DIN EN 14428.
- Im Lieferumfang enthalten: Befestigungsmaterial. Ein frei platzierbarer transparenter Handtuchhalter-Haken.

Aufmaß + Montage

Informationen zu Aufmaß + Montage siehe Seite 78 – 81

Kermi Duschkabinen sind zur Montage auf Duschwanne bzw. Duschplatz bestimmt. Bei anderweitiger Verwendung ist ein gleichwertiger Duschbereich (Gefälle, Abdichtung nach DIN 18534, ...) sicherzustellen.

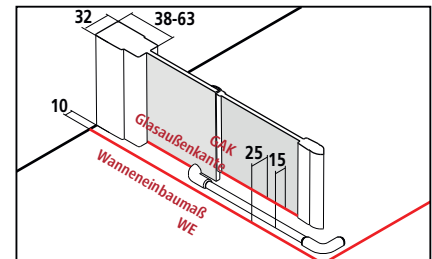

Breitenverstellmaß BV = Wanneneinbaumaß WE - 10 mm



# LI ESR + LI ESL

Serienteil auf Duschwanne und Kermi Duschplatz							Bei Bestellung bitte immer angeben:			
Alle Maßangaben in mm bei lotgerechten Wänden. Schräge unter dem Festfeld max. 2 mm, Gesamtschräge max. 3 mm, andernfalls Maßanfertigung und Schrägschnitt erforderlich. Verbreiterung durch Stockverbreiterung ZDSV SV1 Li...K Zubehör Seite 567. Höhe 1850 mm (LI ESR/L ...18..K) gleicher Preis wie 2000 mm. Der Preis für den kompletten Eckeinstieg addiert sich aus rechtem (LI ESR) plus linkem (LI ESL) Halbleit.							LI ESR = Halbleit rechts LI ESL = Halbleit links			
Höhe Duschkabine	Wanneneinbaumaß WE	Glasaußenkante GAK	Duschwanne Duschplatz	Diagonale Einstiegsbreite 2 Halbleite	Breite Festfeld	Breite Tür	Artikelnummer Silber Hochglanz = V ESG Klar = A	Preis EUR o. MwSt. I/2021 je Halbleit	Artikelnummer Silber Hochglanz = V ESG Klar mit KermiCLEAN = P	Preis EUR o. MwSt. I/2021 je Halbleit
2000	735-760	710-735	750	628	243-268	464	LI ESR 07520 VAK LI ESL 07520 VAK	707,-	LI ESR 07520 VPK LI ESL 07520 VPK	869,-
	760-785	735-760	750	628	268-293	464	LI ESR 07820 VAK LI ESL 07820 VAK		LI ESR 07820 VPK LI ESL 07820 VPK	
	785-810	760-785	800	699	243-268	514	LI ESR 08020 VAK LI ESL 08020 VAK		LI ESR 08020 VPK LI ESL 08020 VPK	
	810-835	785-810	800	699	268-293	514	LI ESR 08320 VAK LI ESL 08320 VAK	803,-	LI ESR 08320 VPK LI ESL 08320 VPK	965,-
	885-910	860-885	900	769	293-318	564	LI ESR 09020 VAK LI ESL 09020 VAK		LI ESR 09020 VPK LI ESL 09020 VPK	
	910-935	885-910	900	769	318-343	564	LI ESR 09320 VAK LI ESL 09320 VAK		LI ESR 09320 VPK LI ESL 09320 VPK	
	985-1010	960-985	1000	840	343-368	614	LI ESR 10020 VAK LI ESL 10020 VAK	803,-	LI ESR 10020 VPK LI ESL 10020 VPK	965,-
	1010-1035	985-1010	1000	840	368-393	614	LI ESR 10320 VAK LI ESL 10320 VAK		LI ESR 10320 VPK LI ESL 10320 VPK	
	1085-1110	1060-1085	1100	840	443-468	614	LI ESR 11020 VAK LI ESL 11020 VAK		LI ESR 11020 VPK LI ESL 11020 VPK	
	1110-1135	1085-1110	1100	840	468-493	614	LI ESR 11320 VAK LI ESL 11320 VAK	803,-	LI ESR 11320 VPK LI ESL 11320 VPK	965,-
	1185-1210	1160-1185	1200	911	493-518	664	LI ESR 12020 VAK LI ESL 12020 VAK		LI ESR 12020 VPK LI ESL 12020 VPK	
	1210-1235	1185-1210	1200	911	518-543	664	LI ESR 12320 VAK LI ESL 12320 VAK		LI ESR 12320 VPK LI ESL 12320 VPK	

Maßanfertigung nur nach Maßblatt					Bei Bestellung bitte immer angeben:			
Alle Maßangaben in mm. Breitenverstellmöglichkeit Maßanfertigung + 15 mm / - 10 mm. Der Preis für den kompletten Eckeinstieg addiert sich aus rechtem (LI ESR) plus linkem (LI ESL) Halbleit.					LI ESR = Halbleit rechts LI ESL = Halbleit links		Maß = Wanneneinbaumaß Maß = Glasaußenkante Siehe hierzu auch Seite 80-81.	
Höhe Duschkabine	Wanneneinbaumaß WE max. 1250	Breite Festfeld	Breite Türflügel	Artikelnummer Silber Hochglanz ESG Klar	Preis EUR o. MwSt. I/2021 je Halbleit	Artikelnummer Silber Hochglanz ESG Klar mit KermiCLEAN	Preis EUR o. MwSt. I/2021 je Halbleit	Bestellangaben
bis 2050	bis 950	min. 170 / max. 800	max. 700	LI ESR / ESL	851,-	LI ESR / ESL	1013,-	LI ESR / ESL
	951-1250	min. 170 / max. 800	max. 700	LI ESR / ESL	944,-	LI ESR / ESL	1106,-	+ Höhe Duschkabine + Wanneneinbaumaß / Glasaußenkante + Breite Festfeld + Breite Türflügel + Oberfläche + Glas

	Schrägschnitt im Festfeld	+ EUR 280,- auf Preis Maßanfertigung je Schrägschnitt je Halbleit
	Ausschnitt im Festfeld	+ EUR 280,- auf Preis Maßanfertigung je Ausschnitt je Halbleit
	Sonderkonstruktion	auf Anfrage

KermiEXTRA				Preis EUR o. MwSt. I/2021 Aufpreis auf Preis Serienteil / Maßanfertigung je Halbleit	
Griffe	TU1, TU2, PA, GI	213,-	FI, DI, PE, AT1, AT2, RA, XE2	169,-	Seite 746-751
Sandgestrahlte Gläser	Dekor Stripe 2, Stripe 4	192,-	Alle weiteren Kermit Dekore	251,-	Individuelle Dekore auf Anfrage. Seite 752-765
Oberflächen	auf Silber Hochglanz	553,-	Eckeinstieg komplett		Seite 770-773

Eckeinstieg 2-teilig (Gleittüren bodenfrei) - Halbtteil



Produktleistung

- Kompletter Eckeinstieg besteht aus LI C2R Eckeinstieg Halbtteil rechts und LI C2L Eckeinstieg Halbtteil links.
- Halbtteile unterschiedlicher Breite beliebig kombinierbar.
- Teilgerahmter Eckeinstieg mit zwei Gleittürsegmenten, je nach einer Seite öffnend, mit zwei Festfeldern.
- Verglasung mit 4 mm Einscheiben-Sicherheitsglas nach EN 12150, optional mit Pflegeleicht-Beschichtung KermiCLEAN.
- Profile und Griffleisten aus hochwertigem eloxiertem Aluminium, Griffe aus hochwertigem Metall.
- Bei Oberfläche Silber Mattglanz, Griffe, Aushängemechanismus, Eckverbinder und Anschlüsse für Bodenschwelle in edlem Chrom.
- Verstellmöglichkeit im Wandprofil 25 mm.
- Gleittürsegmente zur Reinigung nach innen schwenkbar.
- Hochwertige kugelgelagerte Laufrollen.
- Durchgehende Magnetleisten und Dichtprofile, waagerechte Dichtleiste mit Wasserabpralleffekt.
- Mit Bodenschwelle (Höhe 6 mm) ●●, oder ohne Bodenschwelle (bodenfrei) installierbar ●●●, siehe Seite 84-85.
- LIGA erfüllt die Anforderungen der Spritzwasserschutzprüfung nach DIN EN 14428.
- Im Lieferumfang enthalten: Befestigungsmaterial.

Einbaumöglichkeiten

Ecke: LI C2R und LI C2L

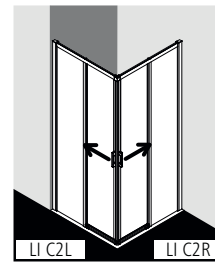

U-Kabine: LI C2R/L und LI C2R/L und LI TWD (Seite 504) und ZDSS VSS LI (Seite 566)

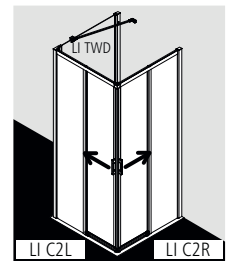
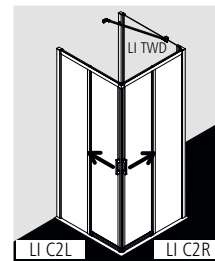

U-Kabine: LI C2R/L und LI C2R/L und LI TVD (Seite 506) und ZDSS VSS LI (Seite 566)

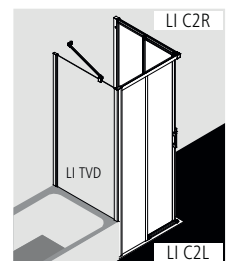
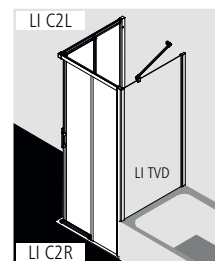

Aufmaß + Montage

Informationen zu Aufmaß + Montage siehe Seite 78 – 81

Kermi Duschkabinen sind zur Montage auf Duschwanne bzw. Duschplatz bestimmt. Bei anderweitiger Verwendung ist ein gleichwertiger Duschbereich (Gefälle, Abdichtung nach DIN 18534, ...) sicherzustellen.

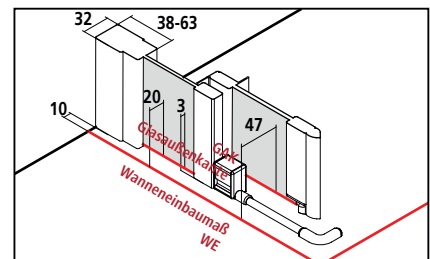

Breitenverstellmaß BV = Wanneneinbaumaß WE - 10 mm



# LI C2R + LI C2L

Serienteil auf Duschwanne und Kermi Duschplatz		Bei Bestellung bitte immer angeben.											
Wanneneinbaumaß WE		Glasaußenkante GAK	Duschwanne Duschplatz	Diagonale Einstiegsbreite 2 Halbtteile	Breite Festfeld	Artikelnummer Silber Mattglanz = 1 ESG Klar = A	Preis EUR o. MwSt. I/2021 je Halbtteil	Artikelnummer Silber Hochglanz = V ESG Klar = A	Preis EUR o. MwSt. I/2021 je Halbtteil	Artikelnummer Silber Mattglanz = 1 ESG Klar mit KermiCLEAN = P	Preis EUR o. MwSt. I/2021 je Halbtteil	Artikelnummer Silber Hochglanz = V ESG Klar mit KermiCLEAN = P	Preis EUR o. MwSt. I/2021 je Halbtteil
2000	735-760	715-740	750	396	352-377	LI C2R 07520 1AK LI C2L 07520 1AK	613,-	LI C2R 07520 VAK LI C2L 07520 VAK	707,-	LI C2R 07520 1PK LI C2L 07520 1PK	775,-	LI C2R 07520 VPK LI C2L 07520 VPK	869,-
	760-785	740-765	750	414	365-390	LI C2R 07820 1AK LI C2L 07820 1AK		LI C2R 07820 VAK LI C2L 07820 VAK		LI C2R 07820 1PK LI C2L 07820 1PK		LI C2R 07820 VPK LI C2L 07820 VPK	
	785-810	765-790	800	431	377-402	LI C2R 08020 1AK LI C2L 08020 1AK		LI C2R 08020 VAK LI C2L 08020 VAK		LI C2R 08020 1PK LI C2L 08020 1PK		LI C2R 08020 VPK LI C2L 08020 VPK	
	810-835	790-815	800	449	390-415	LI C2R 08320 1AK LI C2L 08320 1AK		LI C2R 08320 VAK LI C2L 08320 VAK		LI C2R 08320 1PK LI C2L 08320 1PK		LI C2R 08320 VPK LI C2L 08320 VPK	
	885-910	865-890	900	502	427-452	LI C2R 09020 1AK LI C2L 09020 1AK		LI C2R 09020 VAK LI C2L 09020 VAK		LI C2R 09020 1PK LI C2L 09020 1PK		LI C2R 09020 VPK LI C2L 09020 VPK	
	910-935	890-915	900	520	440-465	LI C2R 09320 1AK LI C2L 09320 1AK		LI C2R 09320 VAK LI C2L 09320 VAK		LI C2R 09320 1PK LI C2L 09320 1PK		LI C2R 09320 VPK LI C2L 09320 VPK	
	985-1010	965-990	1000	573	477-502	LI C2R 10020 1AK LI C2L 10020 1AK	709,-	LI C2R 10020 VAK LI C2L 10020 VAK	803,-	LI C2R 10020 1PK LI C2L 10020 1PK	871,-	LI C2R 10020 VPK LI C2L 10020 VPK	965,-
	1010-1035	990-1015	1000	590	490-515	LI C2R 10320 1AK LI C2L 10320 1AK		LI C2R 10320 VAK LI C2L 10320 VAK		LI C2R 10320 1PK LI C2L 10320 1PK		LI C2R 10320 VPK LI C2L 10320 VPK	
	1085-1110	1065-1090	1100	643	527-552	LI C2R 11020 1AK LI C2L 11020 1AK		LI C2R 11020 VAK LI C2L 11020 VAK		LI C2R 11020 1PK LI C2L 11020 1PK		LI C2R 11020 VPK LI C2L 11020 VPK	
	1110-1135	1090-1115	1100	661	540-565	LI C2R 11320 1AK LI C2L 11320 1AK		LI C2R 11320 VAK LI C2L 11320 VAK		LI C2R 11320 1PK LI C2L 11320 1PK		LI C2R 11320 VPK LI C2L 11320 VPK	
	1185-1210	1165-1190	1200	714	577-602	LI C2R 12020 1AK LI C2L 12020 1AK		LI C2R 12020 VAK LI C2L 12020 VAK		LI C2R 12020 1PK LI C2L 12020 1PK		LI C2R 12020 VPK LI C2L 12020 VPK	
	1210-1235	1190-1215	1200	732	590-615	LI C2R 12320 1AK LI C2L 12320 1AK		LI C2R 12320 VAK LI C2L 12320 VAK		LI C2R 12320 1PK LI C2L 12320 1PK		LI C2R 12320 VPK LI C2L 12320 VPK	

Maßanfertigung nur nach Maßblatt		Bei Bestellung bitte immer angeben:										
Wanneneinbaumaß WE max. 1250		Artikelnummer Silber Mattglanz ESG Klar	Preis EUR o. MwSt. I/2021 je Halbtteil	Artikelnummer Silber Hochglanz ESG Klar	Preis EUR o. MwSt. I/2021 je Halbtteil	Artikelnummer Silber Mattglanz ESG Klar mit KermiCLEAN	Preis EUR o. MwSt. I/2021 je Halbtteil	Artikelnummer Silber Hochglanz ESG Klar mit KermiCLEAN	Preis EUR o. MwSt. I/2021 je Halbtteil	Bestellangaben		
bis 2050	bis 950	LI C2R / C2L	757,-	LI C2R / C2L	851,-	LI C2R / C2L	919,-	LI C2R / C2L	1013,-	LI C2R / C2L		
	951-1250	LI C2R / C2L	850,-	LI C2R / C2L	944,-	LI C2R / C2L	1012,-	LI C2R / C2L	1106,-	+ Höhe Duschkabine + Wanneneinbaumaß / Glasaußenkante + Oberfläche + Glas		

	Ausschnitt im Festfeld	+ EUR 280,- auf Preis Maßanfertigung je Ausschnitt je Halbtteil vorbehaltlich der technischen Machbarkeit
	Sonderkonstruktion	auf Anfrage

KermiEXTRA Preis EUR o. MwSt. I/2021  
Aufpreis auf Preis Serienteil / Maßanfertigung je Halbtteil

Sandgestrahlte Gläser Dekor Stripe 2, Stripe 4 **192,-** Alle weiteren Kermi Dekore **251,-** Individuelle Dekore auf Anfrage. Seite 752-765

Oberflächen auf Silber Hochglanz **553,-** Eckeinstieg komplett Seite 770-773



Einfache Reinigung

4 mm

**Produktleistung**

- Kompletter Eckeinstieg besteht aus LI E2R Eckeinstieg Halbleit rechts und LI E2L Eckeinstieg Halbleit links.
- Halbleite unterschiedlicher Breite beliebig kombinierbar.
- Kombination LI E2R / E2L Eckeinstieg 2-teilig (Gleittüren) Halbleit und LI E3R / E3L Eckeinstieg 3-teilig (Gleittüren) Halbleit nicht möglich.
- Gerahmter Eckeinstieg mit zwei Gleittürsegmenten, je nach einer Seite öffnend, mit zwei Festfeldern.
- Verglasung mit 4 mm Einscheiben-Sicherheitsglas nach EN 12150, optional mit Pflegeleicht-Beschichtung KermiCLEAN.
- Profile und Griffleisten aus hochwertigem eloxiertem Aluminium, Griffe aus hochwertigem Metall.
- Bei Oberfläche Silber Mattglanz, Griffe und Eckverbinder in edlem Chrom.
- Verstellmöglichkeit im Wandprofil 25 mm.
- Gleittürsegmente mit Magnet-Aushängemechanismus zur Reinigung nach innen schwenkbar.
- Hochwertige kugelgelagerte Laufrollen.
- Durchgehende Magnetleisten und Dichtprofile.
- Mit Bodenprofil (Höhe 42 mm) ♣, siehe Seite 84-85.
- LIGA erfüllt die Anforderungen der Spritzwasserschutzprüfung nach DIN EN 14428.
- Im Lieferumfang enthalten: Befestigungsmaterial.

**Einbaumöglichkeiten**

Ecke: LI E2R und LI E2L

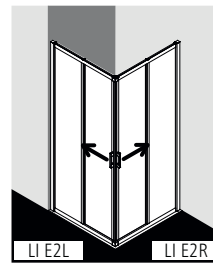

U-Kabine: LI E2R/L und LI E2R/L und LI TWD (Seite 504) und ZDSS VSS LI (Seite 566)

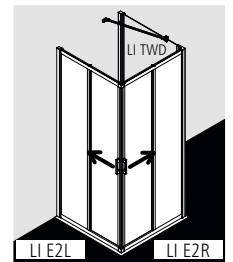
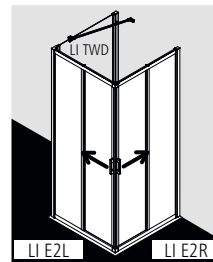

U-Kabine: LI E2R/L und LI E2R/L und LI TVD (Seite 506) und ZDSS VSS LI (Seite 566)

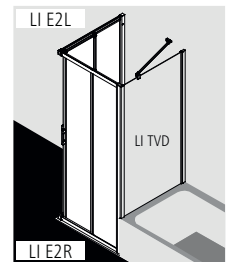
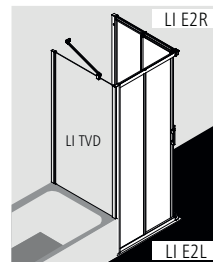

**Aufmaß + Montage**

Informationen zu Aufmaß + Montage siehe Seite 78 – 81

Kermi Duschkabinen sind zur Montage auf Duschwanne bzw. Duschplatz bestimmt. Bei anderweitiger Verwendung ist ein gleichwertiger Duschbereich (Gefälle, Abdichtung nach DIN 18534, ...) sicherzustellen.

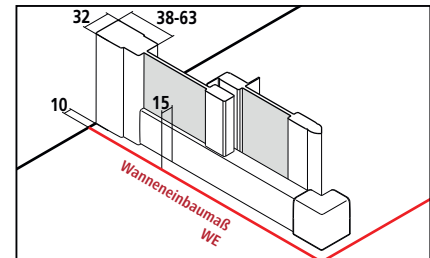



Breitenverstellmaß BV = Wanneneinbaumaß WE - 10



# LI E2R + LI E2L

Serienteil										Bei Bestellung bitte immer angeben:		
Alle Maßangaben in mm bei lotgerechten Wänden. Schräge waagrecht max. 5 mm, andernfalls Montage nicht möglich. Verbreiterung durch Stockverbreiterung ZDSV SV1 LI ...K Zubehör Seite 567. Höhe 1850 mm (LI E2R/L ... 18..K) gleicher Preis wie 2000 mm. Der Preis für den kompletten Eckeinstieg addiert sich aus rechtem (LI E2R) plus linkem (LI E2L) Halbleil.										LI E2R = Halbleil rechts LI E2L = Halbleil links		
Höhe Duschkabine	Wanneneinbaumaß WE	Duschwanne Duschplatz	Diagonale Einsteigsbreite 2 Halbleile	Breite Festfeld	Artikelnummer Silber Mattglanz = 1 ESG Klar = A	Preis EUR o. MwSt. I/2021 je Halbleil	Artikelnummer Silber Hochglanz = V ESG Klar = A	Preis EUR o. MwSt. I/2021 je Halbleil	Artikelnummer Silber Mattglanz = 1 ESG Klar mit KermiCLEAN = P	Preis EUR o. MwSt. I/2021 je Halbleil	Artikelnummer Silber Hochglanz = V ESG Klar mit KermiCLEAN = P	Preis EUR o. MwSt. I/2021 je Halbleil
2000	735-760	750	396	352-377	LI E2R 07520 1AK LI E2L 07520 1AK	649,-	LI E2R 07520 VAK LI E2L 07520 VAK	743,-	LI E2R 07520 1PK LI E2L 07520 1PK	811,-	LI E2R 07520 VPK LI E2L 07520 VPK	905,-
	785-810	800	431	377-402	LI E2R 08020 1AK LI E2L 08020 1AK		LI E2R 08020 VAK LI E2L 08020 VAK		LI E2R 08020 1PK LI E2L 08020 1PK		LI E2R 08020 VPK LI E2L 08020 VPK	
	885-910	900	502	427-452	LI E2R 09020 1AK LI E2L 09020 1AK		LI E2R 09020 VAK LI E2L 09020 VAK		LI E2R 09020 1PK LI E2L 09020 1PK		LI E2R 09020 VPK LI E2L 09020 VPK	
	985-1010	1000	573	477-502	LI E2R 10020 1AK LI E2L 10020 1AK	744,-	LI E2R 10020 VAK LI E2L 10020 VAK	838,-	LI E2R 10020 1PK LI E2L 10020 1PK	906,-	LI E2R 10020 VPK LI E2L 10020 VPK	1000,-
	1085-1110	1100	643	527-552	LI E2R 11020 1AK LI E2L 11020 1AK		LI E2R 11020 VAK LI E2L 11020 VAK		LI E2R 11020 1PK LI E2L 11020 1PK		LI E2R 11020 VPK LI E2L 11020 VPK	
	1185-1210	1200	714	577-602	LI E2R 12020 1AK LI E2L 12020 1AK		LI E2R 12020 VAK LI E2L 12020 VAK		LI E2R 12020 1PK LI E2L 12020 1PK		LI E2R 12020 VPK LI E2L 12020 VPK	

Maßanfertigung nur nach Maßblatt										Bei Bestellung bitte immer angeben:	
Alle Maßangaben in mm. Breitenverstellmöglichkeit Maßanfertigung + 15 mm / - 10 mm. Der Preis für den kompletten Eckeinstieg addiert sich aus rechtem (LI E2R) plus linkem (LI E2L) Halbleil.										LI E2R = Halbleil rechts LI E2L = Halbleil links	
Höhe Duschkabine	Wanneneinbaumaß WE max. 1250	Artikelnummer Silber Mattglanz ESG Klar	Preis EUR o. MwSt. I/2021 je Halbleil	Artikelnummer Silber Hochglanz ESG Klar	Preis EUR o. MwSt. I/2021 je Halbleil	Artikelnummer Silber Mattglanz ESG Klar mit KermiCLEAN	Preis EUR o. MwSt. I/2021 je Halbleil	Artikelnummer Silber Hochglanz ESG Klar mit KermiCLEAN	Preis EUR o. MwSt. I/2021 je Halbleil	Bestellangaben	
bis 2050	bis 950	LI E2R / E2L	792,-	LI E2R / E2L	886,-	LI E2R / E2L	954,-	LI E2R / E2L	1048,-	LI E2R / E2L	
	951-1250	LI E2R / E2L	885,-	LI E2R / E2L	979,-	LI E2R / E2L	1047,-	LI E2R / E2L	1141,-	+ Höhe Duschkabine + Wanneneinbaumaß + Oberfläche + Glas	

	Ausschnitt im Festfeld	+ EUR 280,- auf Preis Maßanfertigung je Ausschnitt je Halbleil vorbehaltlich der technischen Machbarkeit
	Sonderkonstruktion	auf Anfrage

KermiEXTRA Preis EUR o. MwSt. I/2021  
Aufpreis auf Preis Serienteil / Maßanfertigung je Halbleil

Sandgestrahlte Gläser Dekor Stripe 2, Stripe 4 **192,-** Alle weiteren Kermi Dekore **251,-** Individuelle Dekore auf Anfrage. Seite 752-765

Oberflächen auf Silber Hochglanz **553,-** Eckeinstieg komplett Seite 770-773



Einbaumöglichkeiten

Ecke: LI E3R und LI E3L

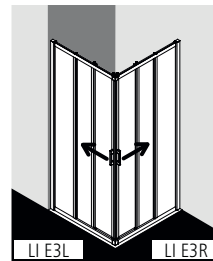

U-Kabine: LI E3R/L und LI E3R/L und LI TWD (Seite 504) und ZDSS VSS LI (Seite 566)

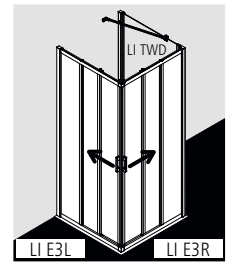
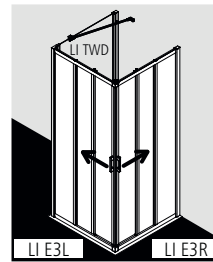

U-Kabine: LI E3R/L und LI E3R/L und LI TVD (Seite 506) und ZDSS VSS LI (Seite 566)

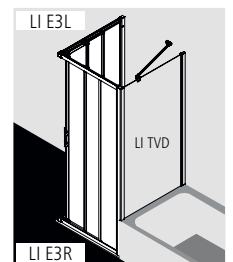
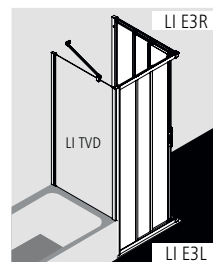

Produktleistung

- Kompletter EckEinstieg besteht aus LI E3R EckEinstieg Halbleil rechts und LI E3L EckEinstieg Halbleil links.
- Halbleile unterschiedlicher Breite beliebig kombinierbar.
- Kombination LI E3R / E3L EckEinstieg 3-teilig (Gleittüren) Halbleil und LI E2R / E2L EckEinstieg 2-teilig (Gleittüren) Halbleil nicht möglich.
- Gerahmter EckEinstieg mit vier Gleittürsegmenten, je nach einer Seite öffnend, mit zwei Festfeldern.
- Verglasung mit 4 mm Einscheiben-Sicherheitsglas nach EN 12150, optional mit Pflegeleicht-Beschichtung KermiCLEAN.
- Profile und Griffleisten aus hochwertigem eloxiertem Aluminium, Griffe aus hochwertigem Metall.
- Bei Oberfläche Silber Mattglanz, Griffe und Eckverbinder in edlem Chrom.
- Verstellmöglichkeit im Wandprofil 25 mm.
- Gleittürsegmente mit Magnet-Aushängemechanismus zur Reinigung nach innen schwenkbar.
- Hochwertige kugelgelagerte Laufrollen.
- Durchgehende Magnetleisten und Dichtprofile.
- Mit Bodenprofil (Höhe 42 mm) ♣, siehe Seite 84-85.
- LIGA erfüllt die Anforderungen der Spritzwasserschutzprüfung nach DIN EN 14428.
- Im Lieferumfang enthalten: Befestigungsmaterial.

Aufmaß + Montage

Informationen zu Aufmaß + Montage siehe Seite 78 – 81

Kermi Duschkabinen sind zur Montage auf Duschanne bzw. Duschkabine bestimmt. Bei anderweitiger Verwendung ist ein gleichwertiger Duschbereich (Gefälle, Abdichtung nach DIN 18534, ...) sicherzustellen.

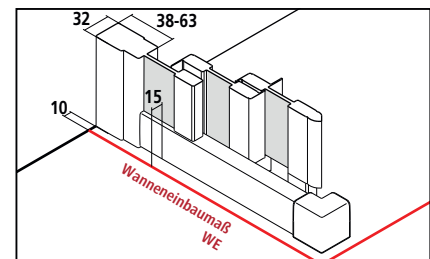



Breitenverstellmaß BV = Wanneneinbaumaß WE - 10





# LI E3R + LI E3L

Serienteil										Bei Bestellung bitte immer angeben:		
Alle Maßangaben in mm bei lotgerechten Wänden. Schräge waagrecht max. 5 mm, andernfalls Montage nicht möglich. Verbreiterung durch Stockverbreiterung ZDSV SV1 LI ...K Zubehör Seite 567. Höhe 1850 mm (LI E3R/L ... 18..K) gleicher Preis wie 2000 mm. Der Preis für den kompletten ECKEINSTIEG addiert sich aus rechtem (LI E3R) plus linkem (LI E3L) Halbleit.										LI E3R = Halbleit rechts LI E3L = Halbleit links		
Höhe Duschkabine	Wanneneinbaumaß WE	Duschwanne Duschplatz	Diagonale Einstiegsbreite 2 Halbleite	Breite Festfeld	Artikelnummer Silber Mattglanz = 1 ESG Klar = A	Preis EUR o. MwSt. I/2021 je Halbleit	Artikelnummer Silber Hochglanz = V ESG Klar = A	Preis EUR o. MwSt. I/2021 je Halbleit	Artikelnummer Silber Mattglanz = 1 ESG Klar mit KermiCLEAN = P	Preis EUR o. MwSt. I/2021 je Halbleit	Artikelnummer Silber Hochglanz = V ESG Klar mit KermiCLEAN = P	Preis EUR o. MwSt. I/2021 je Halbleit
2000	735-760	750	487	269-294	LI E3R 07520 1AK LI E3L 07520 1AK	745,-	LI E3R 07520 VAK LI E3L 07520 VAK	839,-	LI E3R 07520 1PK LI E3L 07520 1PK	907,-	LI E3R 07520 VPK LI E3L 07520 VPK	1001,-
	785-810	800	534	285-310	LI E3R 08020 1AK LI E3L 08020 1AK		LI E3R 08020 VAK LI E3L 08020 VAK		LI E3R 08020 1PK LI E3L 08020 1PK		LI E3R 08020 VPK LI E3L 08020 VPK	
	885-910	900	628	319-344	LI E3R 09020 1AK LI E3L 09020 1AK		LI E3R 09020 VAK LI E3L 09020 VAK		LI E3R 09020 1PK LI E3L 09020 1PK		LI E3R 09020 VPK LI E3L 09020 VPK	
	985-1010	1000	723	352-377	LI E3R 10020 1AK LI E3L 10020 1AK	842,-	LI E3R 10020 VAK LI E3L 10020 VAK	936,-	LI E3R 10020 1PK LI E3L 10020 1PK	1004,-	LI E3R 10020 VPK LI E3L 10020 VPK	1098,-
	1085-1110	1100	817	385-410	LI E3R 11020 1AK LI E3L 11020 1AK		LI E3R 11020 VAK LI E3L 11020 VAK		LI E3R 11020 1PK LI E3L 11020 1PK		LI E3R 11020 VPK LI E3L 11020 VPK	
	1185-1210	1200	911	419-444	LI E3R 12020 1AK LI E3L 12020 1AK		LI E3R 12020 VAK LI E3L 12020 VAK		LI E3R 12020 1PK LI E3L 12020 1PK		LI E3R 12020 VPK LI E3L 12020 VPK	

Maßanfertigung nur nach Maßblatt										Bei Bestellung bitte immer angeben:	
Alle Maßangaben in mm. Breitenverstellmöglichkeit Maßanfertigung + 15 mm / - 10 mm Der Preis für den kompletten ECKEINSTIEG addiert sich aus rechtem (LI E3R) plus linkem (LI E3L) Halbleit.										LI E3R = Halbleit rechts LI E3L = Halbleit links	
Höhe Duschkabine	Wanneneinbaumaß WE max. 1250	Artikelnummer Silber Mattglanz ESG Klar	Preis EUR o. MwSt. I/2021 je Halbleit	Artikelnummer Silber Hochglanz ESG Klar	Preis EUR o. MwSt. I/2021 je Halbleit	Artikelnummer Silber Mattglanz ESG Klar mit KermiCLEAN	Preis EUR o. MwSt. I/2021 je Halbleit	Artikelnummer Silber Hochglanz ESG Klar mit KermiCLEAN	Preis EUR o. MwSt. I/2021 je Halbleit	Bestellangaben	
bis 2050	bis 950	LI E3R / E3L	888,-	LI E3R / E3L	982,-	LI E3R / E3L	1050,-	LI E3R / E3L	1144,-	LI E3R / E3L	
	951-1250	LI E3R / E3L	983,-	LI E3R / E3L	1077,-	LI E3R / E3L	1145,-	LI E3R / E3L	1239,-	+ Höhe Duschkabine + Wanneneinbaumaß + Oberfläche + Glas	
 Ausschnitt im Festfeld		+ EUR 280,- auf Preis Maßanfertigung je Ausschnitt je Halbleit vorbehaltlich der technischen Machbarkeit									
 Sonderkonstruktion		auf Anfrage									

KermiEXTRA Preis EUR o. MwSt. I/2021  
Aufpreis auf Preis Serienteil / Maßanfertigung je Halbleit

Sandgestrahlte Gläser Dekor Stripe 2, Stripe 4 **192,-** Alle weiteren Kermi Dekore **251,-** Individuelle Dekore auf Anfrage. Seite 752-765  
 Oberflächen auf Silber Hochglanz **553,-** Eckeinstieg komplett Seite 770-773

U-Form-Duschkabine (Pendel-Falttören mit Festfeldern / Festfeld)

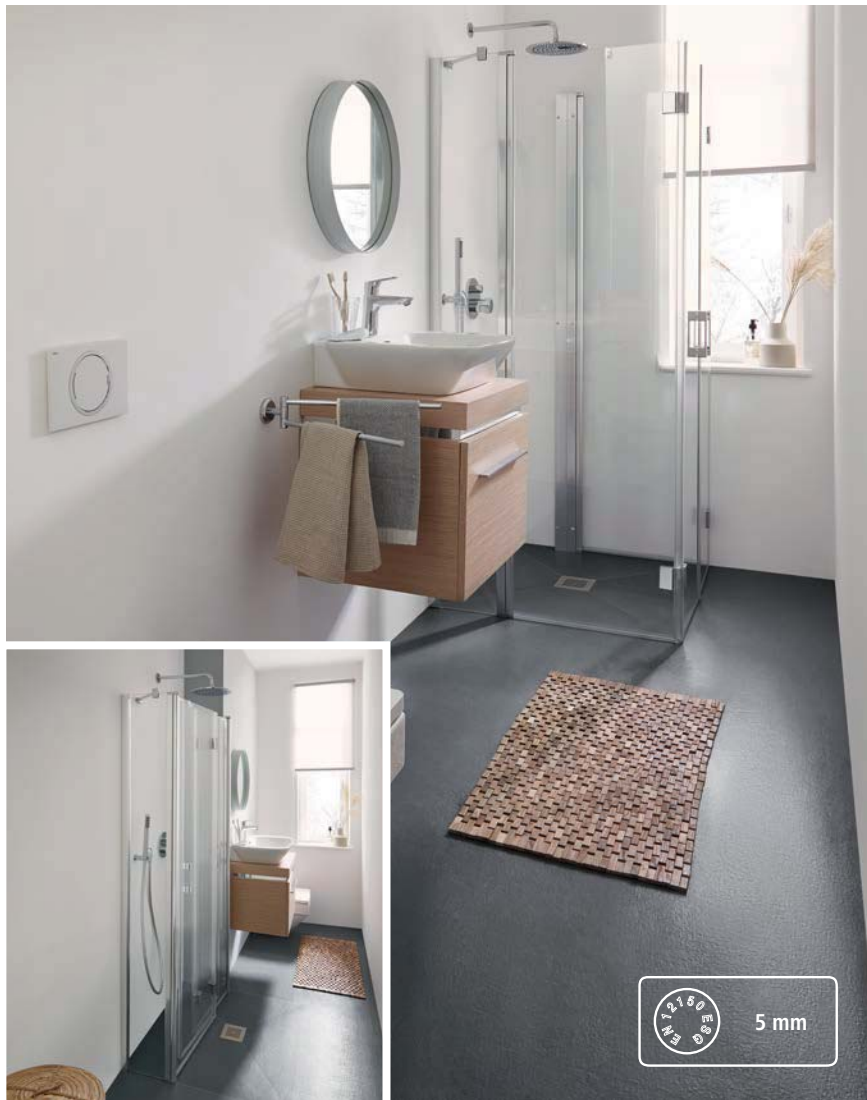

Einbaumöglichkeiten

U-Kabine mit Festfeldern: LI F2U siehe Skizze 1

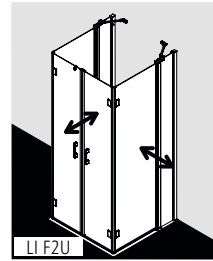

U-Kabine mit Festfeld: LI F2U als Maßanfertigung siehe Skizze 2

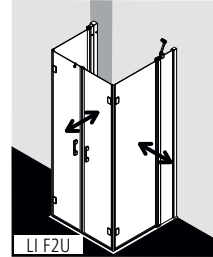

Produktleistung

- Teilgerahmte U-Form-Duschkabine mit zwei Festfeldern und 2 Pendel-Falt-Flügel, im Gelenkprofil 90° nach innen und außen schwenkbar, im Beschlaggelenk 90° nach innen und außen schwenkbar.
- Inklusive zwei LIGA-Stabilisierungen (innen).
- Verglasung mit 5 mm Einscheiben-Sicherheitsglas nach DIN EN 12150, optional mit Pflegeleicht-Beschichtung KermiCLEAN.
- Profile aus hochwertigem eloxiertem Aluminium, Griffe und Gelenkbeschläge aus hochwertigem Metall.
- Bei Oberfläche Silber Mattglanz, Griffe, Gelenkbeschläge und Anschlüsse für Bodenschwelle in edlem Chrom.
- Verstellmöglichkeit im Wandprofil 25 mm.
- Profilhaken mit Hebe-Senk-Mechanismus.
- Gelenkbeschläge mit Hebe-Senk-Mechanismus.
- Durchgehende Magnetleisten und Dichtprofile, waagerechte Dichtleiste mit Wasserabpralleffekt.
- Mit Bodenschwelle (Höhe 6 mm) ●●, oder ohne Bodenschwelle (bodenfrei) installierbar ●●●, siehe Seite 84-85.
- LIGA erfüllt die Anforderungen der Spritzwasserschutzprüfung nach DIN EN 14428.
- Im Lieferumfang enthalten: Befestigungsmaterial. Ein frei platzierbarer transparenter Handtuchhalter-Haken.

Aufmaß + Montage

Informationen zu Aufmaß + Montage siehe Seite 78 – 81

Kermi Duschkabinen sind zur Montage auf Duschwanne bzw. Duschplatz bestimmt. Bei anderweitiger Verwendung ist ein gleichwertiger Duschbereich (Gefälle, Abdichtung nach DIN 18534, ...) sicherzustellen.

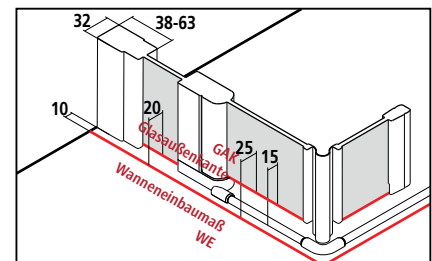

Breitenverstellmaß BV = Wanneneinbaumaß WE - 10 mm



## Serienteil auf Duschwanne und Kermi Duschplatz

Alle Maßangaben in mm bei lotgerechten Wänden.

Schräge waagrecht max. 2 mm, andernfalls Maßanfertigung und Schrägschnitt auf Anfrage. Höhe 1850 mm (LI F2U ...18..K) gleicher Preis wie 2000 mm.

Höhe Duschkabine	Wannenmaß WE	Glasaußenkante GAK		Gesamtbreite A	Breitenverstellbereich B	Einstiegsbreite E	Breite Festfeld F	Flügel-schwenk-bereich C	Wand-abstand G	Artikelnummer Silber Mattglanz = 1 ESG Klar = A	Preis EUR o. MwSt. I/2021	Artikelnummer Silber Hochglanz = V ESG Klar = A	Preis EUR o. MwSt. I/2021	Artikelnummer Silber Mattglanz = 1 ESG Klar mit KermiCLEAN = P	Preis EUR o. MwSt. I/2021	Artikelnummer Silber Hochglanz = V ESG Klar mit KermiCLEAN = P	Preis EUR o. MwSt. I/2021
		Türflügel H	Festfeld D														
2000	900x750	850	860	880	710-735	815	260-285	473	321-346	LI F2U 20120 1AK	2104,-	LI F2U 20120 VAK	2286,-	LI F2U 20120 1PK	2590,-	LI F2U 20120 VPK	2772,-
	900x750	910	920	940	735-760	875	260-285	498	313-338	LI F2U 21120 1AK		LI F2U 21120 VAK		LI F2U 21120 1PK		LI F2U 21120 VPK	
	900x900	850	860	880	860-885	815	310-335	573	395-420	LI F2U 09020 1AK		LI F2U 09020 VAK		LI F2U 09020 1PK		LI F2U 09020 VPK	
	900x900	910	920	940	885-910	875	310-335	598	390-415	LI F2U 09320 1AK		LI F2U 09320 VAK		LI F2U 09320 1PK		LI F2U 09320 VPK	
	1000x1000	950	960	980	960-985	915	410-435	573	472-497	LI F2U 10020 1AK	2297,-	LI F2U 10020 VAK	2479,-	LI F2U 10020 1PK	2783,-	LI F2U 10020 VPK	2965,-
	1000x1000	1010	1020	1040	985-1010	975	410-435	598	465-490	LI F2U 10320 1AK		LI F2U 10320 VAK		LI F2U 10320 1PK		LI F2U 10320 VPK	

## Maßanfertigung nur nach Maßblatt

Alle Maßangaben in mm.

Breitenverstellmöglichkeit Maßanfertigung + 15 mm / - 10 mm

Maß = Wanneneinbaumaß

Maß = Glasaußenkante

Siehe hierzu auch Seite 80-81.

Höhe Duschkabine WE max. 1060	Wanneneinbaumaß	Artikelnummer Silber Mattglanz ESG Klar	Preis EUR o. MwSt. I/2021	Artikelnummer Silber Hochglanz ESG Klar	Preis EUR o. MwSt. I/2021	Artikelnummer Silber Mattglanz ESG Klar mit KermiCLEAN	Preis EUR o. MwSt. I/2021	Artikelnummer Silber Hochglanz ESG Klar mit KermiCLEAN	Preis EUR o. MwSt. I/2021	Bestellangaben
bis 2050	961-1060	LI F2U	2297,-	LI F2U	2479,-	LI F2U	2783,-	LI F2U	2965,-	+ Höhe Duschkabine
										+ Gesamtbreite A / Glasaußenkante H / D
										+ Breitenverstellbereich B
										+ Breite Festfeld F
										+ Breite Türflügel K
										+ Oberfläche
										+ Glas



Schrägschnitt im Festfeld

+ EUR 280,- auf Preis Maßanfertigung je Schrägschnitt vorbehaltlich der technischen Machbarkeit



Ausschnitt im Festfeld

+ EUR 280,- auf Preis Maßanfertigung je Ausschnitt vorbehaltlich der technischen Machbarkeit



Sonderkonstruktion

auf Anfrage

Skizze 1

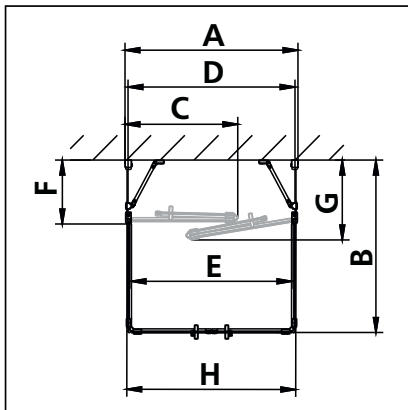

Serienteil / Maßanfertigung

Skizze 2

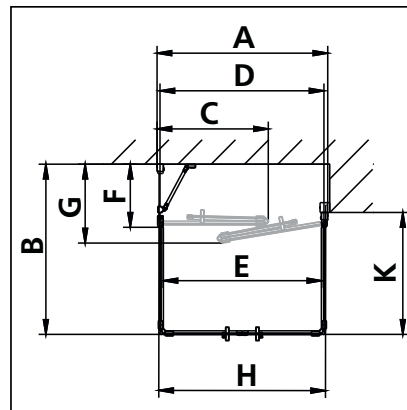

Maßanfertigung Schacht- / Fensteranbindung

## KermiEXTRA

Preis EUR o. MwSt. I/2021  
Aufpreis auf Preis Serieinteil / Maßanfertigung

Griffe (1 kompletter Griff innen und außen) FI, DI, PE, AT1, RA

169,-

Seite 746-751

Sandgestrahlte Gläser

Dekor Stripe 2, Stripe 4 576,-

Alle weiteren Kermi Dekore

753,-

Individuelle Dekore auf Anfrage.

Seite 752-765

Oberflächen

auf Silber Hochglanz

553,-

Seite 770-773

Viertelkreis-Duschkabine (Pendeltüren mit Festfeldern)



Einbaumöglichkeiten

Ecke: LI P50 / P55

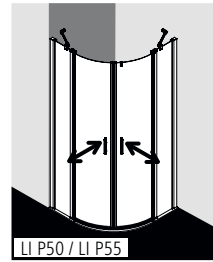

U-Kabine: LI P50 / P55 und LI TWD (Seite 504) / LI TVD (Seite 506) und ZDSS VSW LI (Seite 566)

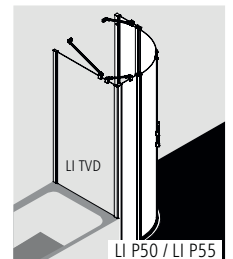
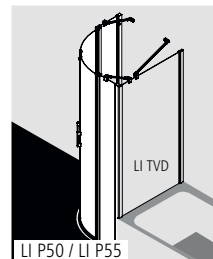
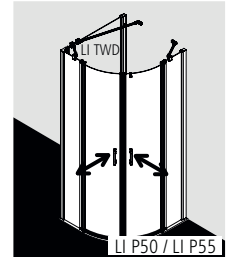
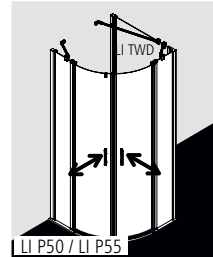

Radius =  $b \times 2,41$

gemessenes Maß b in mm	Wannenradius in mm	LIGA
207	Radius 500	LI P50
216	Radius 520	LI P55
228	Radius 550	LI P55

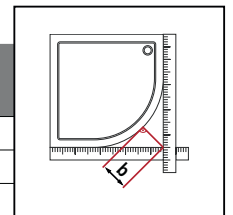

Produktleistung

- Passende Viertelkreis-Duschwannen siehe Seite 554.
- Teilgerahmte Viertelkreis-Duschkabine mit zwei Glasflügeln, nach innen und außen öffnend, mit zwei Festfeldern.
- Inklusive zwei LIGA-Stabilisierungen (innen).
- Verglasung Festfelder mit 5 mm, Pendeltüren mit 4 mm Einscheiben-Sicherheitsglas nach EN 12150, optional mit Pflegeleicht-Beschichtung KermiCLEAN.
- Profile aus hochwertigem eloxiertem Aluminium, Griffe und Gelenke aus hochwertigem Metall.
- Bei Oberfläche Silber Mattglanz, Griffe, Gelenke und Anschlüsse für Bodenschwelle in edlem Chrom.
- Verstellmöglichkeit im Wandprofil 25 mm.
- Profiligelenke mit Hebe-Senk-Mechanismus.
- Durchgehende Magnetleisten und Dichtprofile, waagerechte Dichtleiste mit Wasserabpralleffekt.
- Mit Bodenschwelle (Höhe 6 mm) ●●, oder ohne Bodenschwelle (bodenfrei) installierbar ●●●, siehe Seite 84-85.
- LIGA erfüllt die Anforderungen der Spritzwasserschutzprüfung nach DIN EN 14428.
- Im Lieferumfang enthalten: Befestigungsmaterial. Ein frei platzierbarer transparenter Handtuchhalter-Haken.

Aufmaß + Montage

Informationen zu Aufmaß + Montage siehe Seite 78 – 81

Kermi Duschkabinen sind zur Montage auf Duschwanne bzw. Duschplatz bestimmt. Bei anderweitiger Verwendung ist ein gleichwertiger Duschbereich (Gefälle, Abdichtung nach DIN 18534, ...) sicherzustellen.

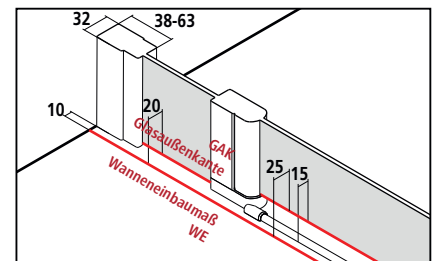

Breitenverstellmaß BV = Wannenradius WE - 10 mm



# LI P50 / LI P55

Serienteil auf Duschwanne und Kermi Duschplatz													
Alle Maßangaben in mm bei lotgerechten Wänden. Schräge waagrecht max. 5 mm, andernfalls Maßanfertigung und Schrägschnitt im Festfeld erforderlich. Verbreiterung durch Stockverbreiterung ZDSV SV1 LI...K Zubehör Seite 567. Höhe 1850 mm (LI P55 ...18..K) gleicher Preis wie 2000 mm.													
Höhe Duschkabine	Wanneneinbaumaß WE	Glasaußenkante Festfeld GAK	Duschwanne Duschplatz W	Einstiegsbreite E	Breite Festfeld F	Artikelnummer Silber Mattglanz = 1 ESG Klar = A	Preis EUR o. MwSt. I/2021	Artikelnummer Silber Hochglanz = V ESG Klar = A	Preis EUR o. MwSt. I/2021	Artikelnummer Silber Mattglanz = 1 ESG Klar mit KermiCLEAN = P	Preis EUR o. MwSt. I/2021	Artikelnummer Silber Hochglanz = V ESG Klar mit KermiCLEAN = P	Preis EUR o. MwSt. I/2021
2000	785-810	765-790	800	659	259-284	LI P50 08020 1AK	1346,-	LI P50 08020 VAK	1535,-	LI P50 08020 1PK	1670,-	LI P50 08020 VPK	1859,-
	785-810	765-790		729	209-234	LI P55 08020 1AK		LI P55 08020 VAK		LI P55 08020 1PK		LI P55 08020 VPK	
	885-910	865-890	900	659	359-384	LI P50 09020 1AK		LI P50 09020 VAK		LI P50 09020 1PK		LI P50 09020 VPK	
	885-910	865-890		729	309-334	LI P55 09020 1AK		LI P55 09020 VAK		LI P55 09020 1PK		LI P55 09020 VPK	
	985-1010	965-990	1000	659	459-484	LI P50 10020 1AK	1535,-	LI P50 10020 VAK	1724,-	LI P50 10020 1PK	1859,-	LI P50 10020 VPK	2048,-
	985-1010	965-990		729	409-434	LI P55 10120 1AK		LI P55 10120 VAK		LI P55 10120 1PK		LI P55 10120 VPK	

Maßanfertigung nur nach Maßblatt											
Alle Maßangaben in mm. Anpassung der gebogenen Scheibe und Sonderhöhe nicht möglich. Breitenverstellmöglichkeit Maßanfertigung + 15 mm / - 10 mm.											
Höhe Duschkabine	Wanneneinbaumaß WE max. 1250	Breite Festfeld	Artikelnummer Silber Mattglanz ESG Klar	Preis EUR o. MwSt. I/2021	Artikelnummer Silber Hochglanz ESG Klar	Preis EUR o. MwSt. I/2021	Artikelnummer Silber Mattglanz ESG Klar mit KermiCLEAN	Preis EUR o. MwSt. I/2021	Artikelnummer Silber Hochglanz ESG Klar mit KermiCLEAN	Preis EUR o. MwSt. I/2021	Bestellangaben
1850 / 2000	bis 950x950	min. 170 / max. 700	LI P50 / LI P55	1630,-	LI P50 / LI P55	1819,-	LI P50 / LI P55	1954,-	LI P50 / LI P55	2143,-	LI P50 / LI P55 + Höhe Duschkabine + Wanneneinbaumaß / Glasaußenkante + Breite Festfeld + Oberfläche + Glas
	bis 1250x1250	min. 170 / max. 700	LI P50 / LI P55	1866,-	LI P50 / LI P55	2055,-	LI P50 / LI P55	2190,-	LI P50 / LI P55	2379,-	

	Schrägschnitt im Festfeld	+ EUR 280,- auf Preis Maßanfertigung je Schrägschnitt
	Ausschnitt im Festfeld	+ EUR 280,- auf Preis Maßanfertigung je Ausschnitt
	Sonderkonstruktion	auf Anfrage

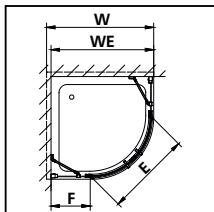

## KermiEXTRA

Preis EUR o. MwSt. I/2021  
Aufpreis auf Preis Serienteil / Maßanfertigung

Griffe (1 kompletter Griff innen und außen) FI, DI, PE, AT1	<b>169,-</b>				Seite 746-751
Sandgestrahlte Gläser	Dekor Stripe 2	<b>384,-</b>	Alle weiteren Kermi Dekore	<b>502,-</b>	Individuelle Dekore auf Anfrage. Seite 752-765
Oberflächen	auf Silber Hochglanz	<b>553,-</b>			Seite 770-773

Viertelkreis-Duschkabine (Schwingtüren mit Festfeldern)



Einbaumöglichkeiten

Ecke: LI E55

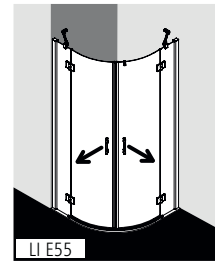

U-Kabine: LI E55 und LI TWD (Seite 504) / LI TVD (Seite 506) und ZDSS VSW LI (Seite 566)

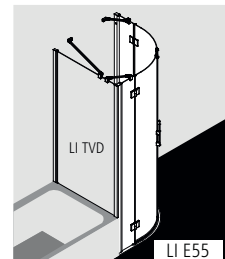
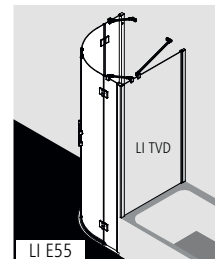
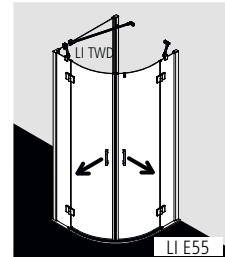
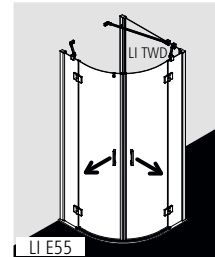

LI E55 größer als 1000 mm (Wanneneinbaumaß) nicht möglich.

Radius =  $b \times 2,41$

gemessenes Maß b in mm	Wannenradius in mm	LIGA
216	Radius 520	LI E55
228	Radius 550	LI E55

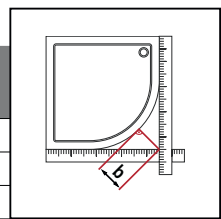

Produktleistung

- Passende Viertelkreis-Duschwannen siehe Seite 554.
- Teilgerahmte Viertelkreis-Duschkabine mit zwei Glasflügeln, nach außen öffnend, mit zwei Festfeldern.
- Inklusive zwei LIGA-Stabilisierungen (innen).
- Verglasung mit 5 mm Einscheiben-Sicherheitsglas nach EN 12150, optional mit Pflegeleicht-Beschichtung KermiCLEAN.
- Profile aus hochwertigem eloxiertem Aluminium, Griffe und Gelenke aus hochwertigem Metall.
- Verstellmöglichkeit im Wandprofil 25 mm.
- Beschlagsgelenk mit Hebe-Senk-Mechanismus.
- Durchgehende Magnetleisten und Dichtprofile, waagerechte Dichtleiste mit Wasserabpralleffekt.
- Mit Bodenschwelle (Höhe 6 mm) ♦♦, oder ohne Bodenschwelle (bodenfrei) installierbar ♦♦♦, siehe Seite 84-85.
- LIGA erfüllt die Anforderungen der Spritzwasserschutzprüfung nach DIN EN 14428.
- Im Lieferumfang enthalten: Befestigungsmaterial. Ein frei platzierbarer transparenter Handtuchhalter-Haken.

Aufmaß + Montage

Informationen zu Aufmaß + Montage siehe Seite 78 – 81

Kermi Duschkabinen sind zur Montage auf Duschwanne bzw. Duschplatz bestimmt. Bei anderweitiger Verwendung ist ein gleichwertiger Duschbereich (Gefälle, Abdichtung nach DIN 18534, ...) sicherzustellen.

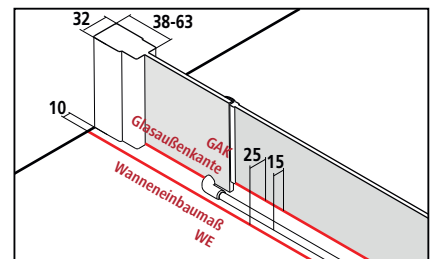



Breitenverstellmaß BV = Wanneneinbaumaß WE - 10 mm



# LI E55

Serienteil auf Duschwanne und Kermi Duschplatz									
Alle Maßangaben in mm bei lotgerechten Wänden. Schräge unter dem Festfeld max. 2 mm, andernfalls Maßanfertigung und Schrägschnitt im Festfeld erforderlich. Verbreiterung durch Stockverbreiterung ZDSV SV1 LI...K Zubehör Seite 567.									
Höhe Duschkabine	Wanneneinbaumaß WE	Glasaußenkante GAK	Duschwanne Duschplatz W	Einstiegsbreite E	Breite Festfeld F	Artikelnummer Silber Hochglanz = V ESG Klar = A	Preis EUR o. MwSt. I/2021	Artikelnummer Silber Hochglanz = V ESG Klar mit KermiCLEAN = P	Preis EUR o. MwSt. I/2021
2000	785-810	760-785	800	848	143-168	LI E55 08020 VAK	1535,-	LI E55 08020 VPK	1859,-
	885-910	860-885	900	848	243-268	LI E55 09020 VAK		LI E55 09020 VPK	
	985-1010	960-985	1000	848	343-368	LI E55 10120 VAK	1724,-	LI E55 10120 VPK	2048,-

Maßanfertigung nur nach Maßblatt							
Alle Maßangaben in mm. Anpassung der gebogenen Scheibe und Sonderhöhe nicht möglich. Breitenverstellmöglichkeit Maßanfertigung + 15 mm / - 10 mm.							
Höhe Duschkabine	Wanneneinbaumaß WE max. 1250	Breite Festfeld	Artikelnummer Silber Hochglanz ESG Klar	Preis EUR o. MwSt. I/2021	Artikelnummer Silber Hochglanz ESG Klar mit KermiCLEAN	Preis EUR o. MwSt. I/2021	Bestellangaben
2000	bis 950x950	min. 170 / max. 600	LI E55	1819,-	LI E55	2143,-	LI E55 + Höhe Duschkabine + Wanneneinbaumaß /
	bis 1250x1250	min. 170 / max. 600	LI E55	2055,-	LI E55	2379,-	Glasaußenkante + Breite Festfeld + Oberfläche + Glas

	Schrägschnitt im Festfeld	+ EUR 280,- auf Preis Maßanfertigung je Schrägschnitt
	Ausschnitt im Festfeld	+ EUR 280,- auf Preis Maßanfertigung je Ausschnitt
	Sonderkonstruktion	auf Anfrage

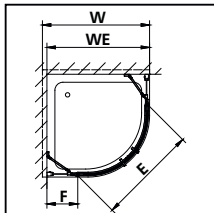

## KermiEXTRA

Preis EUR o. MwSt. I/2021  
Aufpreis auf Preis Serienteil / Maßanfertigung

Griffe (1 kompletter Griff innen und außen) FI, DI, PE, AT1	<b>169,-</b>				Seite 746-751
Sandgestrahlte Gläser	Dekor Stripe 2	<b>384,-</b>	Alle weiteren Kermi Dekore	<b>502,-</b>	Individuelle Dekore auf Anfrage. Seite 752-765
Oberflächen	auf Silber Hochglanz	<b>553,-</b>			Seite 770-773

Viertelkreis-Duschkabine (Gleittüren bodenfrei)



Einbaumöglichkeiten

Ecke: LI C50 / LI C55

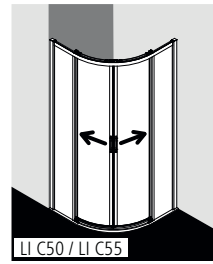

U-Kabine: LI C50 / LI C55 und LI TWD (Seite 504) / LI TVD (Seite 506) und ZDSS VSS LI (Seite 566)

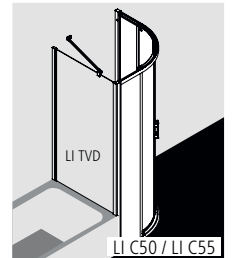
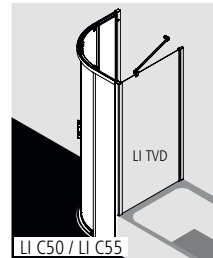
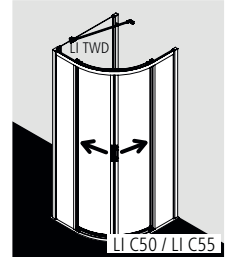
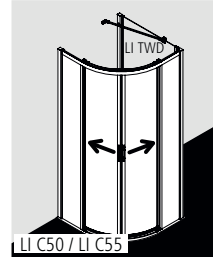

Radius =  $b \times 2,41$

gemessenes Maß b in mm	Wannenradius in mm	LIGA
207	Radius 500	LI C50
216	Radius 520	LI C55
228	Radius 550	LI C55

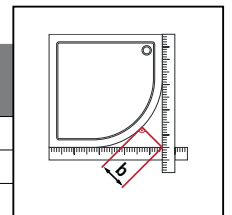

Produktleistung

- Passende Viertelkreis-Duschwannen siehe Seite 554.
- Teilgerahmte Viertelkreis-Duschkabine mit zwei Gleittürsegmenten, je nach einer Seite öffnend, mit zwei Festfeldern.
- Verglasung mit 4 mm Einscheiben-Sicherheitsglas nach EN 12150, optional mit Pflegeleicht-Beschichtung KermiCLEAN.
- Profile aus hochwertigem eloxiertem Aluminium, Griffe aus hochwertigem Metall.
- Bei Oberfläche Silber Mattglanz, Griffe, Aushängemechanismus und Anschlüsse für Bodenschwelle in edlem Chrom.
- Verstellmöglichkeit im Wandprofil 25 mm.
- Gleittürsegmente zur Reinigung nach innen schwenkbar.
- Hochwertige kugelgelagerte Laufrollen.
- Durchgehende Magnetleisten und Dichtprofile, waagerechte Dichtleiste mit Wasserabpralleffekt.
- Mit Bodenschwelle (Höhe 6 mm) ♦♦, oder ohne Bodenschwelle (bodenfrei) installierbar ♦♦♦, siehe Seite 84-85.
- LIGA erfüllt die Anforderungen der Spritzwasserschutzprüfung nach DIN EN 14428.
- Im Lieferumfang enthalten: Befestigungsmaterial.

Aufmaß + Montage

Informationen zu Aufmaß + Montage siehe Seite 78 – 81

Kermi Duschkabinen sind zur Montage auf Duschwanne bzw. Duschplatz bestimmt. Bei anderweitiger Verwendung ist ein gleichwertiger Duschbereich (Gefälle, Abdichtung nach DIN 18534, ...) sicherzustellen.

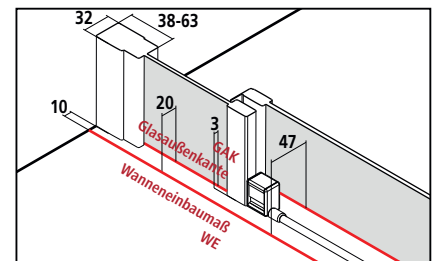

Breitenverstellmaß BV = Wannenradius WE - 10 mm







# LI C50 / LI C55

<b>Serienteil auf Duschwanne und Kermi Duschplatz</b> Alle Maßangaben in mm bei lotgerechten Wänden. Schräge waagrecht max. 5 mm, andernfalls Montage nicht möglich. Verbreiterung durch Stockverbreiterung ZDSV SV1 LI...K Zubehör Seite 567.													
Höhe Duschkabine	Wanneneinbaumaß WE	Glasaußenkante GAK	Duschwanne Duschplatz W	Einstiegsbreite E	Breite Festfeld F	Artikelnummer Silber Mattglanz = 1 ESG Klar = A	Preis EUR o. MwSt. I/2021	Artikelnummer Silber Hochglanz = V ESG Klar = A	Preis EUR o. MwSt. I/2021	Artikelnummer Silber Mattglanz = 1 ESG Klar mit KermiCLEAN = P	Preis EUR o. MwSt. I/2021	Artikelnummer Silber Hochglanz = V ESG Klar mit KermiCLEAN = P	Preis EUR o. MwSt. I/2021
2000	785-810	765-790	800	450	285	LI C50 08020 1AK	1512,-	LI C50 08020 VAK	1701,-	LI C50 08020 1PK	1836,-	LI C50 08020 VPK	2025,-
	785-810	765-790		380	235	LI C55 08020 1AK		LI C55 08020 VAK		LI C55 08020 1PK		LI C55 08020 VPK	
	885-910	865-890	900	590	385	LI C50 09020 1AK		LI C50 09020 VAK		LI C50 09020 1PK		LI C50 09020 VPK	
	885-910	865-890		540	335	LI C55 09020 1AK		LI C55 09020 VAK		LI C55 09020 1PK		LI C55 09020 VPK	
	985-1010	965-990	1000	652	485	LI C50 10020 1AK	1701,-	LI C50 10020 VAK	1890,-	LI C50 10020 1PK	2025,-	LI C50 10020 VPK	2214,-
	985-1010	965-990		680	435	LI C55 10120 1AK		LI C55 10120 VAK		LI C55 10120 1PK		LI C55 10120 VPK	

<b>Maßanfertigung nur nach Maßblatt</b> Alle Maßangaben in mm. Anpassung der gebogenen Scheibe und Sonderhöhe nicht möglich. Breitenverstellmöglichkeit Maßanfertigung + 15 mm / - 10 mm											
Höhe Duschkabine	Wanneneinbaumaß WE max. 1250	Breite Festfeld	Artikelnummer Silber Mattglanz ESG Klar	Preis EUR o. MwSt. I/2021	Artikelnummer Silber Hochglanz ESG Klar	Preis EUR o. MwSt. I/2021	Artikelnummer Silber Mattglanz ESG Klar mit KermiCLEAN	Preis EUR o. MwSt. I/2021	Artikelnummer Silber Hochglanz ESG Klar mit KermiCLEAN	Preis EUR o. MwSt. I/2021	Bestellangaben
2000	bis 950x950	min. 170 / max. 750	LI C50 / LI C55	1797,-	LI C50 / LI C55	1986,-	LI C50 / LI C55	2121,-	LI C50 / LI C55	2310,-	LI C50 / LI C55
	bis 1250x1250	min. 170 / max. 750	LI C50 / LI C55	1986,-	LI C50 / LI C55	2175,-	LI C50 / LI C55	2310,-	LI C50 / LI C55	2499,-	LI C50 / LI C55
											+ Höhe Duschkabine
											+ Wanneneinbaumaß / Glasaußenkante

	Ausschnitt im Festfeld	+ EUR 280,- auf Preis Maßanfertigung je Ausschnitt vorbehaltlich der technischen Machbarkeit
	Sonderkonstruktion	auf Anfrage

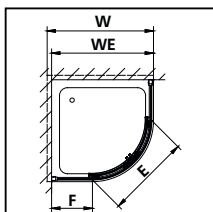

## KermiEXTRA

Preis EUR o. MwSt. I/2021  
Aufpreis auf Preis Serieinteil / Maßanfertigung

Sandgestrahlte Gläser	Dekor Stripe 2	<b>384,-</b>	Alle weiteren Kermi Dekore	<b>502,-</b>	Individuelle Dekore auf Anfrage.	Seite 752-765
Oberflächen	auf Silber Hochglanz	<b>553,-</b>				Seite 770-773



### Einbaumöglichkeiten

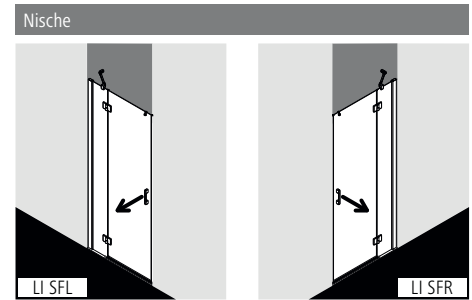

### Produktleistung

- Zum Einbau in einer Nische.
- Teilgerahmte Tür mit einem Glasflügel, nach außen öffnend, mit einem Festfeld.
- Inklusive LIGA-Stabilisierung (innen).
- Verglasung mit 5 mm Einscheiben-Sicherheitsglas nach EN 12150, optional mit Pflegeleicht-Beschichtung KermiCLEAN.
- Profile aus hochwertigem eloxiertem Aluminium, Gelenkbeschläge und Griffe aus hochwertigem Metall.
- Verstellmöglichkeit im Wandprofil festfeldseitig 25 mm, verschlussseitig 5 mm.
- Gelenkbeschläge mit Hebe-Senk-Mechanismus.
- Durchgehende Magnetleisten und Dichtprofile, waagerechte Dichtleiste mit Wasserabpralleffekt.
- Mit Bodenschwelle (Höhe 6 mm) ♦♦, oder ohne Bodenschwelle (bodenfrei) installierbar ♦♦♦, siehe Seite 84-85.
- LIGA erfüllt die Anforderungen der Spritzwasserschutzprüfung nach DIN EN 14428.
- Im Lieferumfang enthalten: Befestigungsmaterial. Ein frei platzierbarer transparenter Handtuchhalter-Haken.

### Aufmaß + Montage

Informationen zu Aufmaß + Montage siehe Seite 78 – 81

Kermi Duschkabinen sind zur Montage auf Duschwanne bzw. Duschplatz bestimmt. Bei anderweitiger Verwendung ist ein gleichwertiger Duschbereich (Gefälle, Abdichtung nach DIN 18534, ...) sicherzustellen.

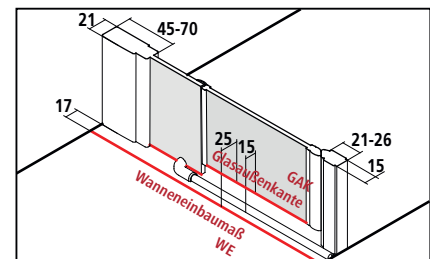



Breitenverstellmaß BV = Wanneneinbaumaß WE



# LI SFR/L

Serienteil						Bei Bestellung bitte immer angeben:		
Alle Maßangaben in mm bei lotgerechten Wänden. Schräge unter dem Festfeld max. 2 mm, Gesamtschräge max. 3 mm, andernfalls Maßanfertigung und Schrägschnitt erforderlich.						LI SFR = Anschlag rechts LI SFL = Anschlag links		
Höhe Duschkabine	Wanneneinbaumaß WE in Nische	Duschwanne Duschplatz	Einstiegsbreite	Breite Festfeld	Artikelnummer Silber Hochglanz = V ESG Klar = A	Preis EUR o. MwSt. I/2021	Artikelnummer Silber Hochglanz = V ESG Klar mit KermiCLEAN = P	Preis EUR o. MwSt. I/2021
2000	730-760	750	490	201-226	LI SFR/L 07520 VAK	875,-	LI SFR/L 07520 VPK	1037,-
	780-810	800	490	251-276	LI SFR/L 08020 VAK		LI SFR/L 08020 VPK	
	880-910	900	590	251-276	LI SFR/L 09020 VAK		LI SFR/L 09020 VPK	
	980-1010	1000	590	351-376	LI SFR/L 10020 VAK	967,-	LI SFR/L 10020 VPK	1129,-
	1080-1110	1100	590	451-476	LI SFR/L 11020 VAK		LI SFR/L 11020 VPK	
	1180-1210	1200	640	501-526	LI SFR/L 12020 VAK		LI SFR/L 12020 VPK	

Maßanfertigung nur nach Maßblatt						Bei Bestellung bitte immer angeben:		
Alle Maßangaben in mm. Breitenverstellmöglichkeit Maßanfertigung + 20 mm / - 10 mm						LI SFR = Anschlag rechts LI SFL = Anschlag links		
Höhe Duschkabine	Wanneneinbaumaß WE max. 1250	Breite Festfeld	Breite Türflügel	Artikelnummer Silber Hochglanz ESG Klar	Preis EUR o. MwSt. I/2021	Artikelnummer Silber Hochglanz ESG Klar mit KermiCLEAN	Preis EUR o. MwSt. I/2021	Bestellangaben
bis 2050	bis 950	min. 170 / max. 800	max. 700	LI SFR/L	1015,-	LI SFR/L	1177,-	LI SFR/L
	951-1250	min. 170 / max. 800	max. 700	LI SFR/L	1110,-	LI SFR/L	1272,-	+ Höhe Duschkabine + Wanneneinbaumaß + Breite Festfeld + Breite Türflügel + Oberfläche + Glas

	Schrägschnitt	+ EUR 280,- auf Preis Maßanfertigung je Schrägschnitt
	Ausschnitt im Festfeld	+ EUR 280,- auf Preis Maßanfertigung je Ausschnitt
	Sonderkonstruktion	auf Anfrage

Gläser	Aufpreis auf ESG Klar		Aufpreis auf ESG Klar mit KermiCLEAN	
	Code	Preis	Code	Preis
■ Weitere Gläser über KermiEXTRA.				
■ ESG Klar Dekor Stripe 3*	B	+ 251,-	D	+ 251,-
■ ESG Klar Dekor Stripe 4*	O	+ 192,-	Q	+ 192,-

\*Stammdaten verfügbar ab 01.04.2021

KermiEXTRA				Preis EUR o. MwSt. I/2021 Aufpreis auf Preis Serienteil / Maßanfertigung	
Griffe	TU1, TU2, PA, GI	<b>213,-</b>	FI, DI, PE, AT1, AT2, RA, XE2	<b>169,-</b>	Seite 746-751
Sandgestrahlte Gläser	Dekor Stripe 2, Stripe 4	<b>192,-</b>	Alle weiteren Kermi Dekore	<b>251,-</b>	Individuelle Dekore auf Anfrage. Seite 752-765
Oberflächen	auf Silber Hochglanz	<b>356,-</b>			Seite 770-773



### Einbaumöglichkeiten

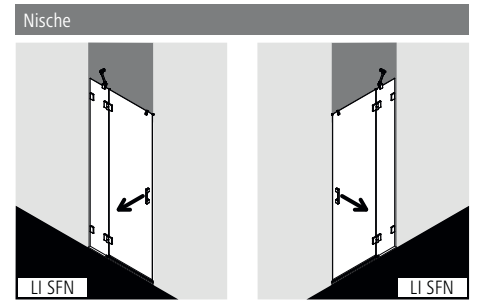

### Produktleistung



- Individuell nach Maß gefertigt.
- Zum Einbau in einer Nische.
- Rahmenlose Tür mit einem Glasflügel, nach außen öffnend, mit einem Festfeld.
- Inklusive LIGA-Stabilisierung (innen).
- Verglasung mit 5 mm Einscheiben-Sicherheitsglas nach EN 12150, optional mit Pflegeleicht-Beschichtung KermiCLEAN.
- Beschläge und Griffe aus hochwertigem Metall.
- Gelenkbeschläge mit Hebe-Senk-Mechanismus.
- Durchgehende Magnetleisten und Dichtprofile, waagerechte Dichtleiste mit Wasserabpralleffekt.
- Mit Bodenschwelle (Höhe 6 mm) 🍀, oder ohne Bodenschwelle (bodenfrei) installierbar 🍀🍀🍀, siehe Seite 84-85.
- LIGA erfüllt die Anforderungen der Spritzwasserschutzprüfung nach DIN EN 14428.
- Im Lieferumfang enthalten: Befestigungsmaterial. Ein frei platzierbarer transparenter Handtuchhalter-Haken.

### Aufmaß + Montage

Informationen zu Aufmaß + Montage siehe Seite 78 – 81

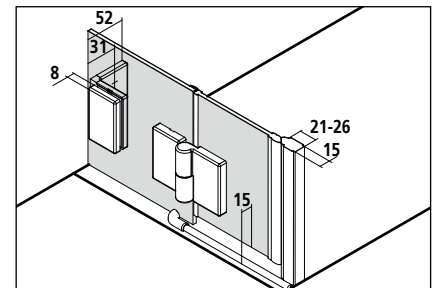
Kermi Duschkabinen sind zur Montage auf Duschwanne bzw. Duschplatz bestimmt. Bei anderweitiger Verwendung ist ein gleichwertiger Duschbereich (Gefälle, Abdichtung nach DIN 18534, ...) sicherzustellen.



Maßanfertigung <b>nur nach Maßblatt</b> Alle Maßangaben in mm.								
Höhe Duschkabine	Breite max. 1250	Breite Festfeld	Breite Türflügel	Artikelnummer Chrom ESG Klar	Preis EUR o. MwSt. I/2021	Artikelnummer Chrom ESG Klar mit KermiCLEAN	Preis EUR o. MwSt. I/2021	Bestellangaben
bis 2050	bis 950	min. 170 / max. 800	max. 700	LI SFN	1015,-	LI SFN	1177,-	LI SFN
	951-1250	min. 170 / max. 800	max. 700	LI SFN	1110,-	LI SFN	1272,-	+ Höhe Duschkabine
								+ Breite
								+ Breite Festfeld
								+ Breite Türflügel
								+ Oberfläche
								+ Glas
Nicht exakt lotgerechte Wände / waagerechte Wanne (± 2 mm bis ± 20 mm)						ohne Mehrpreis		
	Schrägschnitt im Glas (größer 20 mm)					+ EUR <b>280,-</b> auf Preis Maßanfertigung je Schrägschnitt		
	Ausschnitt im Glas im Festfeld					+ EUR <b>280,-</b> auf Preis Maßanfertigung je Ausschnitt		
	Sonderkonstruktion					auf Anfrage		

Der genaue Endpreis kann erst nach der Maßaufnahme festgelegt werden. Aufmaß nur durch geschultes Personal oder Kermi Mitarbeiter gegen Berechnung.

## KermiEXTRA

Preis EUR o. MwSt. I/2021  
Aufpreis auf Preis Maßanfertigung

Griffe	TU1, TU2, PA, GI	<b>213,-</b>	FI, DI, PE, AT1, AT2, RA, XE2	<b>169,-</b>	Seite 746-751
Sandgestrahlte Gläser	Dekor Stripe 2, Stripe 4	<b>192,-</b>	Alle weiteren Kermi Dekore	<b>251,-</b>	Individuelle Dekore auf Anfrage. Seite 752-765
Oberflächen	auf Chrom	<b>356,-</b>			Seite 770-773

Schwingtür mit Festfeld mit Wandprofil



Einbaumöglichkeiten

Ecke: LI SNR/L und LI TWP (Seite 538) / LI TWB (Seite 540) / LI TVP (Seite 542) / LI TVB (544)

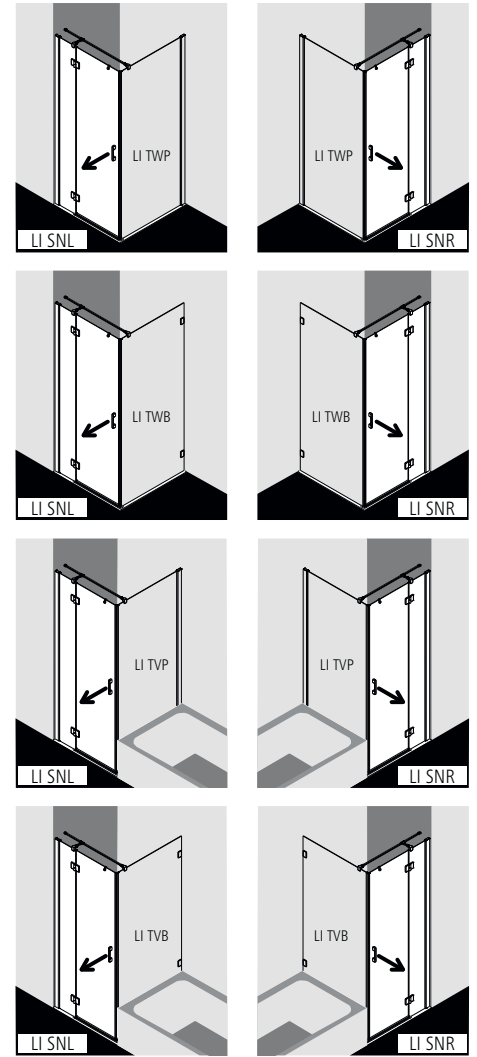

U-Kabine nach Aufmaß auf Anfrage

Produktleistung

- Zur Kombination verschlusseitig mit LI TWP Seitenwand / LI TWB Seitenwand / LI TVP Seitenwand verkürzt neben Badewanne / LI TVB Seitenwand verkürzt neben Badewanne.
- Teilgerahmte Tür mit einem Glasflügel, nach außen öffnend, mit einem Festfeld.
- Inklusive LIGA T-Stabilisierung (innen).
- Verglasung mit 5 mm Einscheiben-Sicherheitsglas nach EN 12150, optional mit Pflegeleicht-Beschichtung KermiCLEAN.
- Profile aus hochwertigem eloxiertem Aluminium, Gelenkbeschläge und Griffe aus hochwertigem Metall.
- Verstellmöglichkeit im Wandprofil 25 mm.
- Gelenkbeschläge mit Hebe-Senk-Mechanismus.
- Durchgehende Magnetleiste und Dichtprofile, waagerechte Dichtleiste mit Wasserabpralleffekt.
- Mit Bodenschwelle (Höhe 6 mm) ♦♦, oder ohne Bodenschwelle (bodenfrei) installierbar ♦♦♦, siehe Seite 84-85.
- LIGA erfüllt die Anforderungen der Spritzwasserschutzprüfung nach DIN EN 14428.
- Im Lieferumfang enthalten: Befestigungsmaterial. Ein frei platzierbarer transparenter Handtuchhalter-Haken.

Aufmaß + Montage

Informationen zu Aufmaß + Montage siehe Seite 78 – 81

Kermi Duschkabinen sind zur Montage auf Duschwanne bzw. Duschplatz bestimmt. Bei anderweitiger Verwendung ist ein gleichwertiger Duschbereich (Gefälle, Abdichtung nach DIN 18534, ...) sicherzustellen.

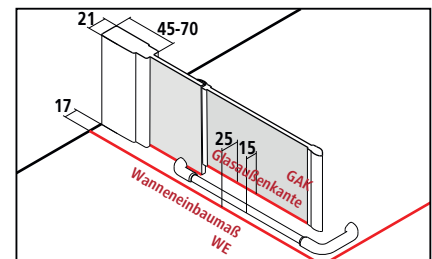

Breitenverstellmaß BV = Wanneneinbaumaß WE - 10



# LI SNR/L

Serienteil auf Duschwanne und Kermi Duschplatz							Bei Bestellung bitte immer angeben:				
Alle Maßangaben in mm bei lotgerechten Wänden. Schräge unter dem Festfeld max. 2 mm, Gesamtschräge max. 3 mm, andernfalls Maßanfertigung und Schrägschnitt erforderlich.							LI SNR = Anschlag rechts LI SNL = Anschlag links				
Höhe Duschkabine	Wanneneinbaumaß WE		Glasaußenkante GAK	Duschwanne Duschplatz	Einstiegsbreite	Breite Festfeld	Artikelnummer Silber Hochglanz = V ESG Klar = A	Preis EUR o. MwSt. I/2021	Artikelnummer Silber Hochglanz = V ESG Klar mit KermiCLEAN = P	Preis EUR o. MwSt. I/2021	
	mit LI TWP/ LI TWB	mit LI TVP/ LI TVB	mit LI TWP/ LI TWB								
2000	735-760	730-755	710-735	750	490	202-227	LI SNR/L 07520 VAK	875,-	LI SNR/L 07520 VPK	1037,-	
	760-785	755-780	735-760	750	490	227-252	LI SNR/L 07820 VAK		LI SNR/L 07820 VPK		
	785-810	780-805	760-785	800	490	252-277	LI SNR/L 08020 VAK		LI SNR/L 08020 VPK		
	810-835	805-830	785-810	800	490	277-302	LI SNR/L 08320 VAK		LI SNR/L 08320 VPK		
	885-910	880-905	860-885	900	590	252-277	LI SNR/L 09020 VAK		LI SNR/L 09020 VPK		
	910-935	905-930	885-910	900	590	277-302	LI SNR/L 09320 VAK	LI SNR/L 09320 VPK	967,-	LI SNR/L 10020 VAK	1129,-
	985-1010	980-1005	960-985	1000	590	352-377	LI SNR/L 10020 VAK	LI SNR/L 10020 VPK			
	1010-1035	1005-1030	985-1010	1000	590	377-402	LI SNR/L 10320 VAK	LI SNR/L 10320 VPK			
	1085-1110	1080-1105	1060-1085	1100	590	452-477	LI SNR/L 11020 VAK	LI SNR/L 11020 VPK			
	1185-1210	1180-1205	1160-1185	1200	640	502-527	LI SNR/L 12020 VAK	LI SNR/L 12020 VPK			
1210-1235	1205-1230	1185-1210	1200	640	527-552	LI SNR/L 12320 VAK	LI SNR/L 12320 VPK				

Maßanfertigung nur nach Maßblatt					Bei Bestellung bitte immer angeben:			
Alle Maßangaben in mm. Breitenverstellmöglichkeit Maßanfertigung + 15 mm / - 10 mm					LI SNR = Anschlag rechts LI SNL = Anschlag links			Maß = Wanneneinbaumaß Maß = Glasaußenkante Siehe hierzu auch Seite 80-81.
Höhe Duschkabine	Wanneneinbaumaß WE max. 1250	Breite Festfeld	Breite Türflügel	Artikelnummer Silber Hochglanz ESG Klar	Preis EUR o. MwSt. I/2021	Artikelnummer Silber Hochglanz ESG Klar mit KermiCLEAN	Preis EUR o. MwSt. I/2021	Bestellangaben
bis 2050	bis 950	min. 170 / max. 800	max. 700	LI SNR/L	1015,-	LI SNR/L	1177,-	LI SNR/L
	951-1250	min. 170 / max. 800	max. 700	LI SNR/L	1110,-	LI SNR/L	1272,-	+ Höhe Duschkabine + Wanneneinbaumaß / Glasaußenkante + Breite Festfeld + Breite Türflügel + Oberfläche + Glas
Schrägschnitt		+ EUR 280,- auf Preis Maßanfertigung je Schrägschnitt						
Ausschnitt im Festfeld		+ EUR 280,- auf Preis Maßanfertigung je Ausschnitt						
Sonderkonstruktion		auf Anfrage						

Gläser	Aufpreis auf ESG Klar		Aufpreis auf ESG Klar mit KermiCLEAN	
	Code	Preis	Code	Preis
■ ESG Klar Dekor Stripe 3*	B	+ 251,-	D	+ 251,-
■ ESG Klar Dekor Stripe 4*	O	+ 192,-	Q	+ 192,-

\*Stammdaten verfügbar ab 01.04.2021

KermiEXTRA				Preis EUR o. MwSt. I/2021
				Aufpreis auf Preis Serienteil / Maßanfertigung
Griffe	TU1, TU2, PA, GI	<b>213,-</b>	FI, DI, PE, AT1, AT2, RA, XE2	<b>169,-</b> Seite 746-751
Sandgestrahlte Gläser	Dekor Stripe 2, Stripe 4	<b>192,-</b>	Alle weiteren Kermi Dekore	<b>251,-</b> Individuelle Dekore auf Anfrage. Seite 752-765
Oberflächen	auf Silber Hochglanz	<b>356,-</b>		Seite 770-773

Schwingtür mit Festfeld mit Wandbeschlag



Einbaumöglichkeiten

Ecke: LI SFW und LI TWB (Seite 540) / LI TWP (Seite 538) / LI TVB (Seite 544) / LI TVP (Seite 542)

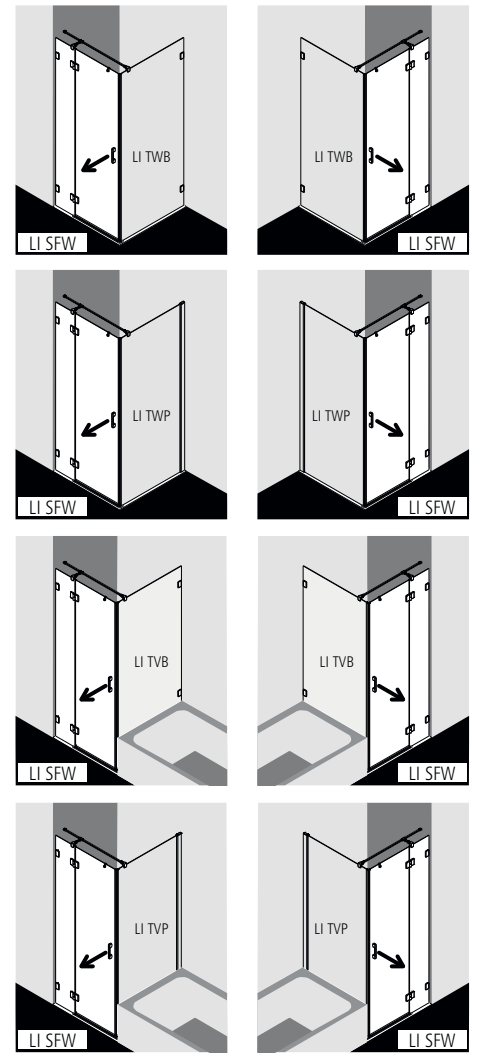

U-Kabine nach Aufmaß auf Anfrage

Produktleistung

- Individuell nach Maß gefertigt.
- Zur Kombination verschlusseitig mit LI TWB Seitenwand / LI TWP Seitenwand / LI TVB Seitenwand verkürzt neben Badewanne / LI TVP Seitenwand verkürzt neben Badewanne.
- Rahmenlose Tür mit einem Glasflügel, nach außen öffnend, mit einem Festfeld.
- Inklusive LIGA T-Stabilisierung (innen).
- Verglasung mit 5 mm Einscheiben-Sicherheitsglas nach EN 12150, optional mit Pflegeleicht-Beschichtung KermiCLEAN.
- Beschläge und Griffe aus hochwertigem Metall.
- Gelenkbeschläge mit Hebe-Senk-Mechanismus.
- Durchgehende Magnetleiste und Dichtprofile, waagerechte Dichtleiste mit Wasserabpralleffekt.
- Mit Bodenschwelle (Höhe 6 mm) ●●, oder ohne Bodenschwelle (bodenfrei) installierbar ●●●, siehe Seite 84-85.
- LIGA erfüllt die Anforderungen der Spritzwasserschutzprüfung nach DIN EN 14428.
- Im Lieferumfang enthalten: Befestigungsmaterial. Ein frei platzierbarer transparenter Handtuchhalter-Haken.

Aufmaß + Montage

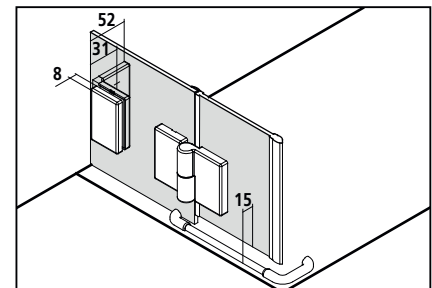

Informationen zu Aufmaß + Montage siehe Seite 78 – 81

Kermi Duschkabinen sind zur Montage auf Duschwanne bzw. Duschplatz bestimmt. Bei anderweitiger Verwendung ist ein gleichwertiger Duschbereich (Gefälle, Abdichtung nach DIN 18534, ...) sicherzustellen.





# LI SFW

Maßanfertigung <b>nur nach Maßblatt</b> Alle Maßangaben in mm.								
Höhe Duschkabine	Breite max. 1250	Breite Festfeld	Breite Türflügel	Artikelnummer Chrom ESG Klar	Preis EUR o. MwSt. I/2021	Artikelnummer Chrom ESG Klar mit KermiCLEAN	Preis EUR o. MwSt. I/2021	Bestellangaben
bis 2050	bis 950	min. 170 / max. 800	max. 700	LI SFW	1015,-	LI SFW	1177,-	LI SFW
	951-1250	min. 170 / max. 800	max. 700	LI SFW	1110,-	LI SFW	1272,-	+ Höhe Duschkabine
								+ Breite
								+ Breite Festfeld + Breite Türflügel + Oberfläche + Glas
Nicht exakt lotgerechte Wände / waagerechte Wanne (± 2 mm bis ± 20 mm)						ohne Mehrpreis		
	Schrägschnitt im Glas (größer 20 mm)					+ EUR <b>280,-</b> auf Preis Maßanfertigung je Schrägschnitt		
	Ausschnitt im Glas im Festfeld					+ EUR <b>280,-</b> auf Preis Maßanfertigung je Ausschnitt		
	Sonderkonstruktion					auf Anfrage		

Der genaue Endpreis kann erst nach der Maßaufnahme festgelegt werden. Aufmaß nur durch geschultes Personal oder Kermi Mitarbeiter gegen Berechnung.

## KermiEXTRA

Preis EUR o. MwSt. I/2021  
Aufpreis auf Preis Maßanfertigung

Griffe	TU1, TU2, PA, GI	<b>213,-</b>	FI, DI, PE, AT1, AT2, RA, XE2	<b>169,-</b>	Seite 746-751
Sandgestrahlte Gläser	Dekor Stripe 2, Stripe 4	<b>192,-</b>	Alle weiteren Kermi Dekore	<b>251,-</b>	Individuelle Dekore auf Anfrage. Seite 752-765
Oberflächen	auf Chrom	<b>356,-</b>			Seite 770-773



### Einbaumöglichkeiten

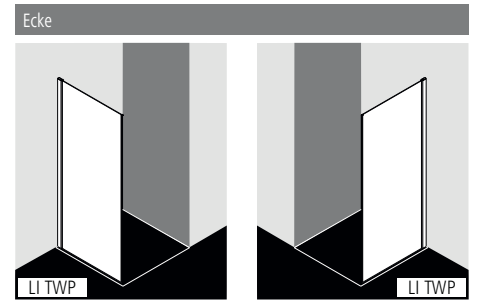

### Produktleistung

- Zur Kombination verschlusseitig mit LI SNR/L Schwingtür mit Festfeld / LI SFW Schwingtür mit Festfeld.
- Teilgerahmte Seitenwand.
- Verglasung mit 5 mm Einscheiben-Sicherheitsglas nach EN 12150, optional mit Pflegeleicht-Beschichtung KermiCLEAN.
- Profile aus hochwertigem eloxiertem Aluminium.
- Verstellmöglichkeit im Wandprofil 25 mm.
- Durchgehende Magnetleiste.
- LIGA erfüllt die Anforderungen der Spritzwasserschutzprüfung nach DIN EN 14428.
- Im Lieferumfang enthalten: Befestigungsmaterial.

### Aufmaß + Montage

Informationen zu Aufmaß + Montage siehe Seite 78 – 81

Kermi Duschkabinen sind zur Montage auf Duschwanne bzw. Duschplatz bestimmt. Bei anderweitiger Verwendung ist ein gleichwertiger Duschbereich (Gefälle, Abdichtung nach DIN 18534, ...) sicherzustellen.

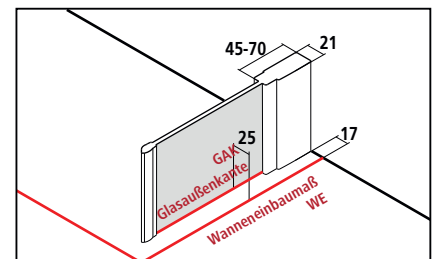



Breitenverstellmaß BV = Wanneneinbaumaß WE - 10



# LI TWP

Serienteil auf Duschwanne und Kermi Duschplatz		Seitenwand rechts und links verwendbar.					
Alle Maßangaben in mm bei lotgerechten Wänden. Schräge unter der Seitenwand max. 3 mm, andernfalls Maßanfertigung und Schrägschnitt erforderlich.							
Höhe Duschkabine	Wanneneinbaumaß WE	Glasaußenkante GAK	Duschwanne Duschplatz	Artikelnummer Silber Hochglanz = V ESG Klar = A	Preis EUR o. MwSt. I/2021	Artikelnummer Silber Hochglanz = V ESG Klar mit KermiCLEAN = P	Preis EUR o. MwSt. I/2021
2000	785-810	760-785	800	LI TWP 08020 VAK	449,-	LI TWP 08020 VPK	611,-
	885-910	860-885	900	LI TWP 09020 VAK		LI TWP 09020 VPK	
	910-935	885-910	900	LI TWP 09320 VAK		LI TWP 09320 VPK	
	985-1010	960-985	1000	LI TWP 10020 VAK	497,-	LI TWP 10020 VPK	659,-
	1010-1035	985-1010	1000	LI TWP 10320 VAK		LI TWP 10320 VPK	

Maßanfertigung nur nach Maßblatt		Seitenwand rechts und links verwendbar.				Bei Bestellung bitte immer angeben: Maß = Wanneneinbaumaß Maß = Glasaußenkante Siehe hierzu auch Seite 80-81.	
Alle Maßangaben in mm. Breitenverstellmöglichkeit Maßanfertigung + 15 mm / - 10 mm							
Höhe Duschkabine	Wanneneinbaumaß WE max. 1250	Artikelnummer Silber Hochglanz ESG Klar	Preis EUR o. MwSt. I/2021	Artikelnummer Silber Hochglanz ESG Klar mit KermiCLEAN	Preis EUR o. MwSt. I/2021	Bestellangaben	
bis 2050	bis 950	LI TWP	545,-	LI TWP	707,-	LI TWP	
	951-1250	LI TWP	638,-	LI TWP	800,-	+ Höhe Duschkabine + Wanneneinbaumaß / Glasaußenkante + Oberfläche + Glas	

	Schrägschnitt	+ EUR 120,- auf Preis Maßanfertigung je Schrägschnitt
	Ausschnitt	+ EUR 120,- auf Preis Maßanfertigung je Ausschnitt
	Sonderkonstruktion	auf Anfrage

Gläser	Aufpreis auf ESG Klar		Aufpreis auf ESG Klar mit KermiCLEAN	
	Code	Preis	Code	Preis
■ ESG Klar Dekor Stripe 3*	B	+ 251,-	D	+ 251,-
■ ESG Klar Dekor Stripe 4*	O	+ 192,-	Q	+ 192,-

\*Stammdaten verfügbar ab 01.04.2021

## KermiEXTRA Preis EUR o. MwSt. I/2021 Aufpreis auf Preis Serienteil / Maßanfertigung

Sandgestrahlte Gläser	Dekor Stripe 2, Stripe 4	<b>192,-</b>	Alle weiteren Kermi Dekore	<b>251,-</b>	Individuelle Dekore auf Anfrage.	Seite 752-765
Oberflächen	auf Silber Hochglanz	<b>197,-</b>				Seite 770-773



Einbaumöglichkeiten

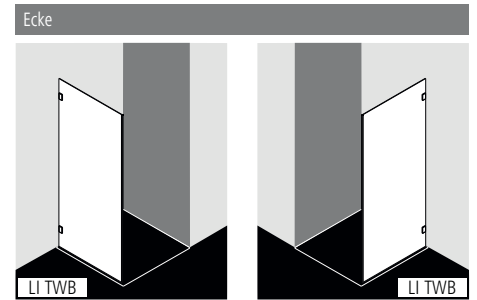

Produktleistung





- Individuell nach Maß gefertigt.
- Zur Kombination verschlusseitig mit LI SFW Schwingtür mit Festfeld / LI SNR/L Schwingtür mit Festfeld.
- Rahmenlose Seitenwand.
- Verglasung mit 5 mm Einscheiben-Sicherheitsglas nach EN 12150, optional mit Pflegeleicht-Beschichtung KermiCLEAN.
- Beschläge aus hochwertigem Metall.
- Durchgehende Magnetleiste.
- LIGA erfüllt die Anforderungen der Spritzwasserschutzprüfung nach DIN EN 14428.
- Im Lieferumfang enthalten: Befestigungsmaterial.

Aufmaß + Montage

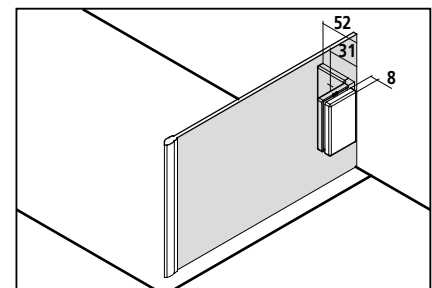
Informationen zu Aufmaß + Montage siehe Seite 78 – 81

Kermi Duschkabinen sind zur Montage auf Duschwanne bzw. Duschplatz bestimmt. Bei anderweitiger Verwendung ist ein gleichwertiger Duschbereich (Gefälle, Abdichtung nach DIN 18534, ...) sicherzustellen.



 <b>Maßanfertigung nur nach Maßblatt</b> Alle Maßangaben in mm.						
Höhe Duschkabine	Breite max. 1250	Artikelnummer Chrom ESG Klar	Preis EUR o. MwSt. I/2021	Artikelnummer Chrom ESG Klar mit KermiCLEAN	Preis EUR o. MwSt. I/2021	Bestellangaben
bis 2050	bis 950	LI TWB	545,-	LI TWB	707,-	LI TWB
	951-1250	LI TWB	638,-	LI TWB	800,-	+ Höhe Duschkabine + Breite + Oberfläche + Glas
Nicht exakt lotgerechte Wände / waagerechte Wanne (± 2 mm bis ± 20 mm)				ohne Mehrpreis		
	Schrägschnitt im Glas (größer 20 mm)			+ EUR <b>120,-</b> auf Preis Maßanfertigung je Schrägschnitt		
	Ausschnitt im Glas			+ EUR <b>120,-</b> auf Preis Maßanfertigung je Ausschnitt		
	Sonderkonstruktion			auf Anfrage		

Der genaue Endpreis kann erst nach der Maßaufnahme festgelegt werden. Aufmaß nur durch geschultes Personal oder Kermi Mitarbeiter gegen Berechnung.

## KermiEXTRA

Preis EUR o. MwSt. I/2021  
Aufpreis auf Preis Maßanfertigung

Sandgestrahlte Gläser	Dekor Stripe 2, Stripe 4	<b>192,-</b>	Alle weiteren Kermi Dekore	<b>251,-</b>	Individuelle Dekore auf Anfrage.	Seite 752-765
Oberflächen	auf Chrom	<b>197,-</b>				Seite 770-773



Einbaumöglichkeiten

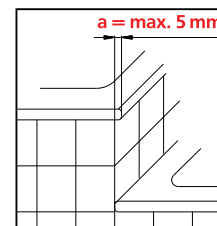
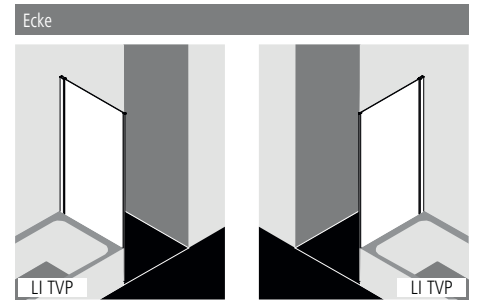

Überstehender Wulst **a** bei Anschluss Badewanne an Duschwanne **max. 5 mm**.

Produktleistung

- Zur Kombination verschlusseitig mit LI SNR/L Schwingtür mit Festfeld / LI SFW Schwingtür mit Festfeld.
- Teilgerahmte verkürzte Seitenwand neben Badewanne.
- Verglasung mit 5 mm Einscheiben-Sicherheitsglas nach EN 12150, optional mit Pflegeleicht-Beschichtung KermiCLEAN.
- Profile aus hochwertigem eloxiertem Aluminium.
- Verstellmöglichkeit im Wandprofil 25 mm.
- Durchgehende Magnetleiste.
- LIGA erfüllt die Anforderungen der Spritzwasserschutzprüfung nach DIN EN 14428.
- Im Lieferumfang enthalten: Befestigungsmaterial.

Aufmaß + Montage

Informationen zu Aufmaß + Montage siehe Seite 78 – 81

Kermi Duschkabinen sind zur Montage auf Duschwanne bzw. Duschplatz bestimmt. Bei anderweitiger Verwendung ist ein gleichwertiger Duschbereich (Gefälle, Abdichtung nach DIN 18534, ...) sicherzustellen.

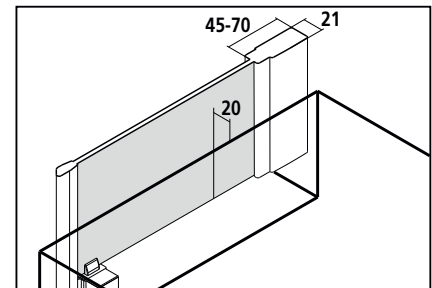

Breitenverstellmaß BV = Wanneneinbaumaß WE - 10



Serienteil								
Alle Maßangaben in mm bei lotgerechten Wänden. Seitenwand auf Badewanne nicht möglich.						Seitenwand rechts und links verwendbar.		
Höhe Duschkabine	Wanneneinbaumaß WE	Duschwanne Duschplatz	Echte Höhe LI TVP	Höhendifferenz Duschwanne zu Badewanne	Artikelnummer Silber Hochglanz = V ESG Klar = A	Preis EUR o. MwSt. I/2021	Artikelnummer Silber Hochglanz = V ESG Klar mit KermiCLEAN = P	Preis EUR o. MwSt. I/2021
1750	735-760	750	1790	min. 250	LI TVP 07517 VAK	449,-	LI TVP 07517 VPK	611,-
	785-810	800	1790	min. 250	LI TVP 08017 VAK		LI TVP 08017 VPK	
	885-910	900	1790	min. 250	LI TVP 09017 VAK		LI TVP 09017 VPK	

Maßanfertigung <b>nur nach Maßblatt</b>						
Alle Maßangaben in mm. Seitenwand auf Badewanne nicht möglich. Breitenverstellmöglichkeit Maßanfertigung + 15 mm / - 10 mm			Bei Bestellung bitte immer angeben: Höhe Oberkante Badewanne. Die Maßzugabe wird von uns vorgenommen.			
Seitenwand rechts und links verwendbar.						
Höhe Duschkabine	Wanneneinbaumaß WE max. 1250	Artikelnummer Silber Hochglanz ESG Klar	Preis EUR o. MwSt. I/2021	Artikelnummer Silber Hochglanz ESG Klar mit KermiCLEAN	Preis EUR o. MwSt. I/2021	Bestellangaben
bis 2050	bis 950	LI TVP	545,-	LI TVP	707,-	LI TVP
	951-1250	LI TVP	638,-	LI TVP	800,-	+ Höhe Duschkabine + Wanneneinbaumaß + Oberfläche + Glas
Schrägschnitt		+ EUR 120,- auf Preis Maßanfertigung je Schrägschnitt				
Ausschnitt		+ EUR 120,- auf Preis Maßanfertigung je Ausschnitt				
Sonderkonstruktion		auf Anfrage				

## KermiEXTRA

Preis EUR o. MwSt. I/2021  
Aufpreis auf Preis Serienteil / Maßanfertigung

Sandgestrahlte Gläser	Dekor Stripe 2, Stripe 4	<b>192,-</b>	Alle weiteren Kermi Dekore	<b>251,-</b>	Individuelle Dekore auf Anfrage.	Seite 752-765
Oberflächen	auf Silber Hochglanz	<b>197,-</b>				Seite 770-773

Seitenwand verkürzt neben Badewanne mit Wandbeschlag



Einbaumöglichkeiten

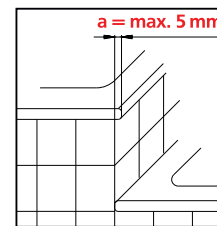
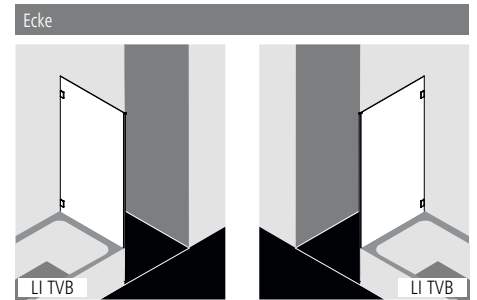

Überstehender Wulst **a** bei Anschluss Badewanne an Duschwanne **max. 5 mm**.

Produktleistung

- Individuell nach Maß gefertigt.
- Zur Kombination mit LI SFW Schwingtür mit Festfeld / LI SNR/L Schwingtür mit Festfeld.
- Rahmenlose verkürzte Seitenwand neben Badewanne.
- Verglasung mit 5 mm Einscheiben-Sicherheitsglas nach EN 12150, optional mit Pflegeleicht-Beschichtung KermiCLEAN.
- Beschläge aus hochwertigem Metall.
- Durchgehende Magnetleiste.
- LIGA erfüllt die Anforderungen der Spritzwasserschutzprüfung nach DIN EN 14428.
- Im Lieferumfang enthalten: Befestigungsmaterial.



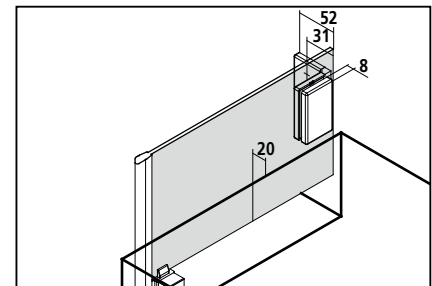

Aufmaß + Montage

Informationen zu Aufmaß + Montage siehe Seite 78 – 81

Kermi Duschkabinen sind zur Montage auf Duschwanne bzw. Duschplatz bestimmt. Bei anderweitiger Verwendung ist ein gleichwertiger Duschbereich (Gefälle, Abdichtung nach DIN 18534, ...) sicherzustellen.





 <b>Maßanfertigung nur nach Maßblatt</b> Alle Maßangaben in mm. Montage auf Badewanne nicht möglich.						
Höhe Duschkabine	Breite max. 1250	Artikelnummer Chrom ESG Klar	Preis EUR o. MwSt. I/2021	Artikelnummer Chrom ESG Klar mit KermiCLEAN	Preis EUR o. MwSt. I/2021	Bestellangaben
bis 2050	bis 950	LI TVB	545,-	LI TVB	707,-	LI TVB
	951-1250	LI TVB	638,-	LI TVB	800,-	+ Höhe Duschkabine
						+ Breite + Oberfläche + Glas
Nicht exakt lotgerechte Wände / waagerechte Wanne (± 2 mm bis ± 20 mm)			ohne Mehrpreis			
	Schrägschnitt im Glas (größer 20 mm)		+ EUR <b>120,-</b> auf Preis Maßanfertigung je Schrägschnitt			
	Ausschnitt im Glas		+ EUR <b>120,-</b> auf Preis Maßanfertigung je Ausschnitt			
	Sonderkonstruktion		auf Anfrage			

Der genaue Endpreis kann erst nach der Maßaufnahme festgelegt werden. Aufmaß nur durch geschultes Personal oder Kermi Mitarbeiter gegen Berechnung.

## KermiEXTRA

Preis EUR o. MwSt. I/2021  
Aufpreis auf Preis Maßanfertigung

Sandgestrahlte Gläser	Dekor Stripe 2, Stripe 4	<b>192,-</b>	Alle weiteren Kermi Dekore	<b>251,-</b>	Individuelle Dekore auf Anfrage.	Seite 752-765
Oberflächen	auf Chrom	<b>197,-</b>				Seite 770-773



Einbaumöglichkeiten

Ecke: LI ETR und LI ETL

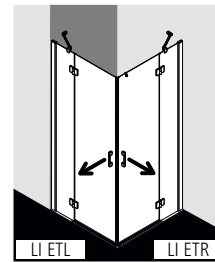

Produktleistung

- Kompletter Eckeinstieg besteht aus LI ETR Eckeinstieg Halbtteil rechts und LI ETL Eckeinstieg Halbtteil links.
- Halbtteile unterschiedlicher Breite beliebig kombinierbar.
- Teilgerahmter Eckeinstieg mit zwei Glasflügeln, nach außen öffnend, mit zwei Festfeldern.
- Inklusive LIGA Stabilisierungen (innen).
- Verglasung mit 5 mm Einschleiben-Sicherheitsglas nach EN 12150, optional mit Pflegeleicht-Beschichtung KermiCLEAN.
- Profile aus hochwertigem eloxiertem Aluminium, Gelenkbeschläge und Griffe aus hochwertigem Metall.
- Verstellmöglichkeit im Wandprofil 25 mm.
- Gelenkbeschläge mit Hebe-Senk-Mechanismus.
- Durchgehende Magnetleisten und Dichtprofile, waagerechte Dichtleiste mit Wasserabpralleffekt.
- Mit Bodenschwelle (Höhe 6 mm) ●●, oder ohne Bodenschwelle (bodenfrei) installierbar ●●●, siehe Seite 84-85.
- LIGA erfüllt die Anforderungen der Spritzwasserschutzprüfung nach DIN EN 14428.
- Im Lieferumfang enthalten: Befestigungsmaterial. Ein frei platzierbarer transparenter Handtuchhalter-Haken.

Aufmaß + Montage

Informationen zu Aufmaß + Montage siehe Seite 78 – 81

Kermi Duschkabinen sind zur Montage auf Duschwanne bzw. Duschplatz bestimmt. Bei anderweitiger Verwendung ist ein gleichwertiger Duschbereich (Gefälle, Abdichtung nach DIN 18534, ...) sicherzustellen.

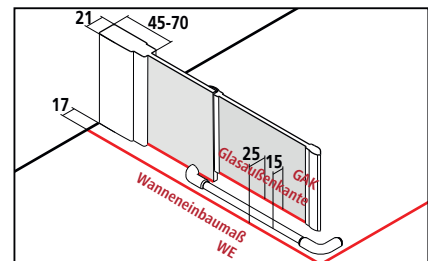

Breitenverstellmaß BV = Wanneneinbaumaß WE - 10



# LI ETR + LI ETL

Serienteil auf Duschwanne und Kermi Duschplatz		Bei Bestellung bitte immer angeben:								
Alle Maßangaben in mm bei lotgerechten Wänden. Schräge unter dem Festfeld max. 2 mm, Gesamtschräge 3 mm, andernfalls Maßanfertigung und Schrägschnitt erforderlich. Der Preis für den kompletten Eckeinstieg addiert sich aus rechtem (LI ETR) plus linkem (LI ETL) Halbleil.		LI ETR = Halbleil rechts LI ETL = Halbleil links								
Höhe Duschkabine	Wanneneinbaumaß WE	Glasaußenkante GAK	Duschwanne Duschplatz	Diagonale Einsteigsbreite 2 Halbleile	Breite Festfeld	Breite Türflügel	Artikelnummer Silber Hochglanz = V ESG Klar = A	Preis EUR o. MwSt. I/2021 je Halbleil	Artikelnummer Silber Hochglanz = V ESG Klar mit KermiCLEAN = P	Preis EUR o. MwSt. I/2021 je Halbleil
2000	735-760	710-735	750	699	202-227	490	LI ETR 07520 VAK LI ETL 07520 VAK	707,-	LI ETR 07520 VPK LI ETL 07520 VPK	869,-
	760-785	735-760	750	699	277-252	490	LI ETR 07820 VAK LI ETL 07820 VAK		LI ETR 07820 VPK LI ETL 07820 VPK	
	785-810	760-785	800	699	252-277	490	LI ETR 08020 VAK LI ETL 08020 VAK		LI ETR 08020 VPK LI ETL 08020 VPK	
	810-835	785-810	800	699	277-302	490	LI ETR 08320 VAK LI ETL 08320 VAK	804,-	LI ETR 08320 VPK LI ETL 08320 VPK	966,-
	885-910	860-885	900	840	252-277	590	LI ETR 09020 VAK LI ETL 09020 VAK		LI ETR 09020 VPK LI ETL 09020 VPK	
	910-935	885-910	900	840	277-302	590	LI ETR 09320 VAK LI ETL 09320 VAK		LI ETR 09320 VPK LI ETL 09320 VPK	
	985-1010	960-985	1000	840	352-377	590	LI ETR 10020 VAK LI ETL 10020 VAK	804,-	LI ETR 10020 VPK LI ETL 10020 VPK	966,-
	1010-1035	985-1010	1000	840	377-402	590	LI ETR 10320 VAK LI ETL 10320 VAK		LI ETR 10320 VPK LI ETL 10320 VPK	
	1085-1110	1060-1085	1100	840	452-477	590	LI ETR 11020 VAK LI ETL 11020 VAK		LI ETR 11020 VPK LI ETL 11020 VPK	
	1110-1135	1085-1110	1100	840	477-502	590	LI ETR 11320 VAK LI ETL 11320 VAK	804,-	LI ETR 11320 VPK LI ETL 11320 VPK	966,-
	1185-1210	1160-1185	1200	911	502-527	640	LI ETR 12020 VAK LI ETL 12020 VAK		LI ETR 12020 VPK LI ETL 12020 VPK	
	1210-1235	1185-1210	1200	911	527-552	640	LI ETR 12320 VAK LI ETL 12320 VAK		LI ETR 12320 VPK LI ETL 12320 VPK	

Maßanfertigung nur nach Maßblatt		Bei Bestellung bitte immer angeben:						
Alle Maßangaben in mm. Breitenverstellmöglichkeit Maßanfertigung + 15 mm / - 10 mm Der Preis für den kompletten Eckeinstieg addiert sich aus rechtem (LI ETR) plus linkem (LI ETL) Halbleil.		LI ETR = Halbleil rechts LI ETL = Halbleil links			Maß = Wanneneinbaumaß Maß = Glasaußenkante Siehe hierzu auch Seite 80-81.			
Höhe Duschkabine	Wanneneinbaumaß WE max. 1250	Breite Festfeld	Breite Türflügel	Artikelnummer Silber Hochglanz ESG Klar	Preis EUR o. MwSt. I/2021 je Halbleil	Artikelnummer Silber Hochglanz ESG Klar mit KermiCLEAN	Preis EUR o. MwSt. I/2021 je Halbleil	Bestellangaben
bis 2050	bis 950	min. 170 / max. 800	max. 700	LI ETR / ETL	850,-	LI ETR / ETL	1012,-	LI ETR / ETL
	951-1250	min. 170 / max. 800	max. 700	LI ETR / ETL	944,-	LI ETR / ETL	1106,-	+ Höhe Duschkabine + Wanneneinbaumaß / Glasaußenkante + Breite Festfeld + Breite Türflügel + Oberfläche + Glas

	Schrägschnitt im Festfeld	+ EUR 280,- auf Preis Maßanfertigung je Schrägschnitt je Halbleil
	Ausschnitt im Festfeld	+ EUR 280,- auf Preis Maßanfertigung je Ausschnitt je Halbleil
	Sonderkonstruktion	auf Anfrage

Gläser	Aufpreis auf ESG Klar je Halbleil		Aufpreis auf ESG Klar mit KermiCLEAN je Halbleil	
	Code	Preis	Code	Preis
■ ESG Klar Dekor Stripe 3*	B	+ 251,-	D	+ 251,-
■ ESG Klar Dekor Stripe 4*	O	+ 192,-	Q	+ 192,-

\*Stammdaten verfügbar ab 01.04.2021

KermiEXTRA		Preis EUR o. MwSt. I/2021 Aufpreis auf Preis Serienteil / Maßanfertigung je Halbleil	
Griffe	TU1, TU2, PA, GI <b>213,-</b>	FI, DI, PE, AT1, AT2, RA, XE2 <b>169,-</b>	Seite 746-751
Sandgestrahlte Gläser	Dekor Stripe 2, Stripe 4 <b>192,-</b>	Alle weiteren Kermi Dekore <b>251,-</b> Individuelle Dekore auf Anfrage.	Seite 752-765
Oberflächen	auf Silber Hochglanz <b>553,-</b>	Eckeinstieg komplett	Seite 770-773

Eckeinstieg 2-teilig (Schwingtüren mit Festfeldern) - Halbteil mit Wandbeschlag



Einbaumöglichkeiten

Ecke: LI EOR und LI EOL

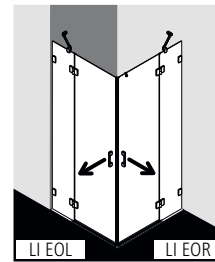

Produktleistung

- Individuell nach Maß gefertigt.
- Kompletter Eckeinstieg besteht aus LI EOR Eckeinstieg Halbteil rechts und LI EOL Eckeinstieg Halbteil links.
- Halbtteile unterschiedlicher Breite beliebig kombinierbar.
- Rahmenloser Eckeinstieg mit zwei Glasflügeln, nach außen öffnend, mit zwei Festfeldern.
- Inklusive LIGA Stabilisierungen (innen).
- Verglasung mit 5 mm Einscheiben-Sicherheitsglas nach EN 12150, optional mit Pflegeleicht-Beschichtung KermiCLEAN.
- Beschläge und Griffe aus hochwertigem Metall.
- Gelenkbeschläge mit Hebe-Senk-Mechanismus.
- Durchgehende Magnetleisten und Dichtprofile, waagerechte Dichtleiste mit Wasserabpralleffekt.
- Mit Bodenschwelle (Höhe 6 mm) ●●, oder ohne Bodenschwelle (bodenfrei) installierbar ●●●, siehe Seite 84-85.
- LIGA erfüllt die Anforderungen der Spritzwasserschutzprüfung nach DIN EN 14428.
- Im Lieferumfang enthalten: Befestigungsmaterial. Ein frei platzierbarer transparenter Handtuchhalter-Haken.

Aufmaß + Montage

Informationen zu Aufmaß + Montage siehe Seite 78 – 81

Kermi Duschkabinen sind zur Montage auf Duschwanne bzw. Duschplatz bestimmt. Bei anderweitiger Verwendung ist ein gleichwertiger Duschbereich (Gefälle, Abdichtung nach DIN 18534, ...) sicherzustellen.

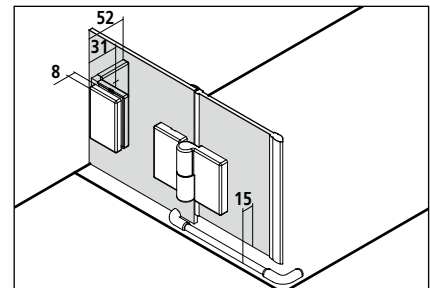

# LI EOR + LI EOL



**Maßanfertigung nur nach Maßblatt**  
 Alle Maßangaben in mm.  
 Preis für den kompletten Eckeinstieg addiert sich aus rechtem (LI EOR) plus linkem (LI EOL) Halbleil.

Bei Bestellung bitte immer angeben:  
 LI EOR = Halbleil rechts  
 LI EOL = Halbleil links

Höhe Duschkabine	Breite max. 1250	Breite Festfeld	Breite Türflügel	Artikelnummer Chrom ESG Klar	Preis EUR o. MwSt. I/2021 je Halbleil	Artikelnummer Chrom ESG Klar mit KermiCLEAN	Preis EUR o. MwSt. I/2021 je Halbleil	Bestellangaben
bis 2050	bis 950	min. 170 / max. 800	max. 700	LI EOR / EOL	850,-	LI EOR / EOL	1012,-	LI EOR / EOL
	951-1250	min. 170 / max. 800	max. 700	LI EOR / EOL	944,-	LI EOR / EOL	1106,-	+ Höhe Duschkabine
								+ Breite
								+ Breite Festfeld
								+ Breite Türflügel
								+ Oberfläche
								+ Glas

Nicht exakt lotgerechte Wände / waagerechte Wanne (± 2 mm bis ± 20 mm)

ohne Mehrpreis

	Schrägschnitt im Glas (größer 20 mm)	+ EUR <b>280,-</b> auf Preis Maßanfertigung je Schrägschnitt je Halbleil
	Ausschnitt im Glas im Festfeld	+ EUR <b>280,-</b> auf Preis Maßanfertigung je Ausschnitt je Halbleil
	Sonderkonstruktion	auf Anfrage

Der genaue Endpreis kann erst nach der Maßaufnahme festgelegt werden. Aufmaß nur durch geschultes Personal oder Kermi Mitarbeiter gegen Berechnung.

## KermiEXTRA

Preis EUR o. MwSt. I/2021  
 Aufpreis auf Preis Maßanfertigung je Halbleil

Griffe	TU1, TU2, PA, GI	<b>213,-</b>	FI, DI, PE, AT1, AT2, RA, XE2	<b>169,-</b>	Seite 746-751
Sandgestrahlte Gläser	Dekor Stripe 2, Stripe 4	<b>192,-</b>	Alle weiteren Kermi Dekore	<b>251,-</b>	Individuelle Dekore auf Anfrage. Seite 752-765
Oberflächen	auf Chrom	<b>553,-</b>	Eckeinstieg komplett		Seite 770-773



### Einbaumöglichkeiten

Ecke: LI T55

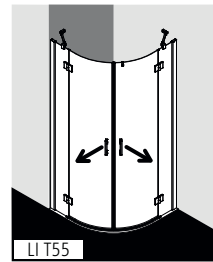

### Radius = b x 2,41

gemessenes Maß b in mm	Wannenradius in mm	LIGA
216	Radius 520	LI T55
228	Radius 550	LI T55

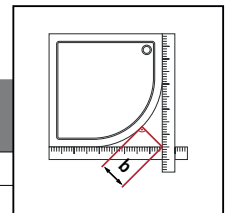

### Produktleistung

- Passende Viertelkreis-Duschwannen siehe Seite 554.
- Teilgerahmte Viertelkreis-Duschkabine mit zwei Glasflügeln, nach außen öffnend, mit zwei Festfeldern.
- Inklusive LIGA Stabilisierungen (innen).
- Verglasung mit 5 mm Einscheiben-Sicherheitsglas nach EN 12150, optional mit Pflegeleicht-Beschichtung KermiCLEAN.
- Profile aus hochwertigem eloxiertem Aluminium, Gelenkbeschläge und Griffe aus hochwertigem Metall.
- Verstellmöglichkeit im Wandprofil 25 mm.
- Gelenkbeschläge mit Hebe-Senk-Mechanismus.
- Durchgehende Magnetleisten und Dichtprofile, waagerechte Dichtleiste mit Wasserabpralleffekt.
- Mit Bodenschwelle (Höhe 6 mm) oder ohne Bodenschwelle (bodenfrei) installierbar , siehe Seite 84-85.
- LIGA erfüllt die Anforderungen der Spritzwasserschutzprüfung nach DIN EN 14428.
- Im Lieferumfang enthalten: Befestigungsmaterial. Ein frei platzierbarer transparenter Handtuchhalter-Haken.

### Aufmaß + Montage

Informationen zu Aufmaß + Montage siehe Seite 78 – 81

Kermi Duschkabinen sind zur Montage auf Duschwanne bzw. Duschplatz bestimmt. Bei anderweitiger Verwendung ist ein gleichwertiger Duschbereich (Gefälle, Abdichtung nach DIN 18534, ...) sicherzustellen.

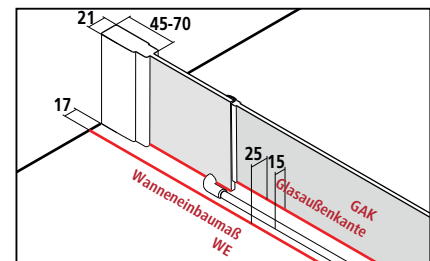

Breitenverstellmaß BV = Wanneneinbaumaß WE - 10



# LI T55

## Serienteil



Alle Maßangaben in mm bei lotgerechten Wänden.  
Schräge unter den Festfeldern max. 2 mm, andernfalls Maßanfertigung und Schrägschnitt im Festfeld erforderlich.

Höhe Duschkabine	Wanneneinbaumaß WE	Glasaußenkante Festfeld GAK	Duschwanne Duschplatz W	Breite Festfeld F	Einstiegsbreite E	Artikelnummer Silber Hochglanz = V ESG Klar = A	Preis EUR o. MwSt. I/2021	Artikelnummer Silber Hochglanz = V ESG Klar mit KermiCLEAN = P	Preis EUR o. MwSt. I/2021
2000	785-810	760-785	800x800	152-177	850	LI T55 08020 VAK	1535,-	LI T55 08020 VPK	1859,-
	885-910	860-885	900x900	252-277	850	LI T55 09020 VAK		LI T55 09020 VPK	
	985-1010	960-985	1000x1000	352-377	850	LI T55 10120 VAK	1724,-	LI T55 10120 VPK	2048,-

## Maßanfertigung nur nach Maßblatt

Alle Maßangaben in mm.  
Anpassung der gebogenen Scheibe und Sonderhöhe nicht möglich.  
Breitenverstellmöglichkeit Maßanfertigung + 15 mm / - 10 mm

Höhe Duschkabine	Wanneneinbaumaß WE max. 1250	Breite Festfeld	Artikelnummer Silber Hochglanz ESG Klar	Preis EUR o. MwSt. I/2021	Artikelnummer Silber Hochglanz ESG Klar mit KermiCLEAN	Preis EUR o. MwSt. I/2021	Bestellangaben
2000	bis 950x950	min. 170 / max. 600	LI T55	1819,-	LI T55	2143,-	LI T55
	bis 1250x1250	min. 170 / max. 600	LI T55	2055,-	LI T55	2379,-	+ Höhe Duschkabine + Wanneneinbaumaß / Glasaußenkante + Breite Festfeld + Oberfläche + Glas

	Schrägschnitt im Festfeld	+ EUR 280,- auf Preis Maßanfertigung je Schrägschnitt
	Ausschnitt im Festfeld	+ EUR 280,- auf Preis Maßanfertigung je Ausschnitt
	Sonderkonstruktion	auf Anfrage

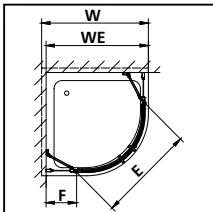

KermiEXTRA			Preis EUR o. MwSt. I/2021 Aufpreis auf Preis Serieinteil / Maßanfertigung	
Griffe (1 kompletter Griff innen und außen) FI, DI, PE, AT1	<b>169,-</b>			Seite 746-751
Sandgestrahlte Gläser	Dekor Stripe 2 <b>384,-</b>	Alle weiteren Kermi Dekore	<b>502,-</b>	Individuelle Dekore auf Anfrage. Seite 752-765
Oberflächen	auf Silber Hochglanz <b>553,-</b>			Seite 770-773

Viertelkreis-Duschkabine (Schwingtüren mit Festfeldern) mit Wandbeschlag



Einbaumöglichkeiten

Ecke: LI ORD

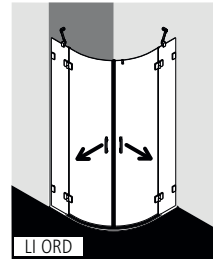

Produktleistung

- Individuell nach Maß gefertigt.
- Passende Viertelkreis-Duschwannen siehe Seite 554.
- Rahmenlose Viertelkreis-Duschkabine mit zwei Glasflügeln, nach außen öffnend, mit zwei Festfeldern.
- Inklusive LIGA Stabilisierungen (innen).
- Verglasung mit 5 mm Einseiten-Sicherheitsglas nach EN 12150, optional mit Pflegeleicht-Beschichtung KermiCLEAN.
- Beschläge und Griffe aus hochwertigem Metall.
- Gelenkbeschläge mit Hebe-Senk-Mechanismus.
- Durchgehende Magnetleisten und Dichtprofile, waagerechte Dichtleiste mit Wasserabpralleffekt.
- Mit Bodenschwelle (Höhe 6 mm) ●●, oder ohne Bodenschwelle (bodenfrei) installierbar ●●●, siehe Seite 84-85.
- LIGA erfüllt die Anforderungen der Spritzwasserschutzprüfung nach DIN EN 14428.
- Im Lieferumfang enthalten: Befestigungsmaterial. Ein frei platzierbarer transparenter Handtuchhalter-Haken.

Aufmaß + Montage

Informationen zu Aufmaß + Montage siehe Seite 78 – 81

Kermi Duschkabinen sind zur Montage auf Duschwanne bzw. Duschplatz bestimmt. Bei anderweitiger Verwendung ist ein gleichwertiger Duschbereich (Gefälle, Abdichtung nach DIN 18534, ...) sicherzustellen.

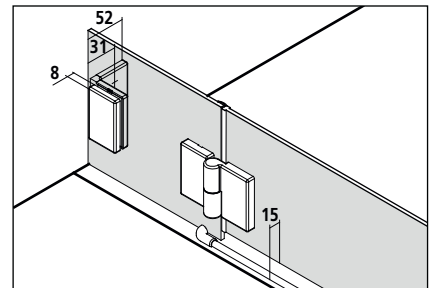



**Maßanfertigung nur nach Maßblatt**  
 Alle Maßangaben in mm.  
 Bei nicht exakt lotgerechten Wänden / waagerechter Wanne ist nur im Bereich des Festfeldes eine Anpassung möglich.  
 Anpassung der gebogenen Scheibe und Sonderhöhe nicht möglich.

Höhe Duschkabine	Radius	Breite min. 805 max. 1250	Breite Festfeld	Einstiegsbreite	Artikelnummer Chrom ESG Klar	Preis EUR o. MwSt. I/2021	Artikelnummer Chrom ESG Klar mit KermiCLEAN	Preis EUR o. MwSt. I/2021	Bestellangaben
2000	550	bis 950x950	min. 170 / max. 600	850	LI ORD	1819,-	LI ORD	2143,-	LI ORD
	550	bis 1250x1250	min. 170 / max. 600	850	LI ORD	2055,-	LI ORD	2379,-	+ Höhe Duschkabine + Radius + Breite + Breite Festfeld + Oberfläche + Glas

Nicht exakt lotgerechte Wände / waagerechte Wanne ( $\pm 2$  mm bis  $\pm 20$  mm)

ohne Mehrpreis

	Schrägschnitt im Glas im Festfeld (größer 20 mm)	+ EUR <b>280,-</b> auf Preis Maßanfertigung je Schrägschnitt
	Ausschnitt im Glas im Festfeld	+ EUR <b>280,-</b> auf Preis Maßanfertigung je Ausschnitt
	Sonderkonstruktion	auf Anfrage

Der genaue Endpreis kann erst nach der Maßaufnahme festgelegt werden. Aufmaß nur durch geschultes Personal oder Kermi Mitarbeiter gegen Berechnung.

KermiEXTRA		Preis EUR o. MwSt. I/2021 Aufpreis auf Preis Maßanfertigung	
Griffe (1 kompletter Griff innen und außen) FI, DI, PE, AT1	<b>169,-</b>		Seite 746-751
Sandgestrahlte Gläser	Dekor Stripe 2 <b>384,-</b>	Alle weiteren Kermi Dekore <b>502,-</b>	Individuelle Dekore auf Anfrage. Seite 752-765
Oberflächen	auf Chrom <b>553,-</b>		Seite 770-773

Wannenhersteller	Wannenmodell	Wannenradius	gleich-schenklig				
			LI P50 / LI P55	LI T55	LI E55	LI C50 / LI C55	
Acoma	Domino 1	500	LI P50 080..			LI C50 080..	
	Domino 2	500	LI P50 090..			LI C50 090..	
	Tondo FT 1055	550	LI P55 101..	LI T55 101..	LI E55 101..	LI C55 101..	
	Tondo FT 955	550	LI P55 090..	LI T55 090..	LI E55 090..	LI C55 090..	
	Tondo ST 850	500	LI P50 080..			LI C50 080..	
	Tondo ST 855	550	LI P55 080..	LI T55 080..	LI E55 080..	LI C55 080..	
	Tondo ST 950	500	LI P50 090..			LI C50 090..	
	Tondo ST 955	550	LI P55 090..	LI T55 090..	LI E55 090..	LI C55 090..	
Allia	Amalfi 100	550	LI P55 101..	LI T55 101..	LI E55 101..	LI C55 101..	
	Amalfi 90	550	LI P55 090..	LI T55 090..	LI E55 090..	LI C55 090..	
	Bastia 90	550	LI P55 090..	LI T55 090..	LI E55 090..	LI C55 090..	
	Latitude 90	550	LI P55 090..	LI T55 090..	LI E55 090..	LI C55 090..	
	Manhattan 90	550	LI P55 090..	LI T55 090..	LI E55 090..	LI C55 090..	
	MyDay 90x90	550	LI P55 090..	LI T55 090..	LI E55 090..	LI C55 090..	
	Prima 100x100	550	LI P55 101..	LI T55 101..	LI E55 101..	LI C55 101..	
	Prima 80	550	LI P55 080..	LI T55 080..	LI E55 080..	LI C55 080..	
	Prima 90	550	LI P55 090..	LI T55 090..	LI E55 090..	LI C55 090..	
	Prima Style 100x100	550	LI P55 101..	LI T55 101..	LI E55 101..	LI C55 101..	
	Prima Style 90x90	550	LI P55 090..	LI T55 090..	LI E55 090..	LI C55 090..	
Alterna	Seducta 80x80	550	LI P55 080..	LI T55 080..	LI E55 080..	LI C55 080..	
	Seducta 90x90	550	LI P55 090..	LI T55 090..	LI E55 090..	LI C55 090..	
ALVA AQUA	AQ20RNRBT100F	550	LI P55 101..	LI T55 101..	LI E55 101..	LI C55 101..	
	AQBTUNRBT80	500	LI P50 080..			LI C50 080..	
	AQBTUNRBT80F	500	LI P50 080..			LI C50 080..	
	AQBTUNRBT90	550	LI P55 090..	LI T55 090..	LI E55 090..	LI C55 090..	
	AQBTUNRBT90F	550	LI P55 090..	LI T55 090..	LI E55 090..	LI C55 090..	
	CCRB1100	550	LI P55 101..	LI T55 101..	LI E55 101..	LI C55 101..	
	CCRB190	550	LI P55 090..	LI T55 090..	LI E55 090..	LI C55 090..	
	PRIARD100	550	LI P55 101..	LI T55 101..	LI E55 101..	LI C55 101..	
	PRIARD90	550	LI P55 090..	LI T55 090..	LI E55 090..	LI C55 090..	
	PRIVR100.4	550	LI P55 101..	LI T55 101..	LI E55 101..	LI C55 101..	
Aquaestil	PRIVRD90.4	550	LI P55 090..	LI T55 090..	LI E55 090..	LI C55 090..	
	Chiara 80x80	550	LI P55 080..	LI T55 080..	LI E55 080..	LI C55 080..	
	Chiara 90x90	550	LI P55 090..	LI T55 090..	LI E55 090..	LI C55 090..	
	Cikola 80x80	550	LI P55 080..	LI T55 080..	LI E55 080..	LI C55 080..	
	Cikola 90x90	550	LI P55 090..	LI T55 090..	LI E55 090..	LI C55 090..	
	Cikola S 90x90	550	LI P55 090..	LI T55 090..	LI E55 090..	LI C55 090..	
	Lonja 80x80	550	LI P55 080..	LI T55 080..	LI E55 080..	LI C55 080..	
	Lonja 90x90	550	LI P55 090..	LI T55 090..	LI E55 090..	LI C55 090..	
	Projecta 80x80	550	LI P55 080..	LI T55 080..	LI E55 080..	LI C55 080..	
	Projecta 90x90	550	LI P55 090..	LI T55 090..	LI E55 090..	LI C55 090..	
	Ritmo 100x100	550	LI P55 101..	LI T55 101..	LI E55 101..	LI C55 101..	
	Ritmo 80x80	550	LI P55 080..	LI T55 080..	LI E55 080..	LI C55 080..	
	Ritmo 90x90	550	LI P55 090..	LI T55 090..	LI E55 090..	LI C55 090..	
	Tempo 100x100	550	LI P55 101..	LI T55 101..	LI E55 101..	LI C55 101..	
Aquiraine	Tempo 90x90	550	LI P55 090..	LI T55 090..	LI E55 090..	LI C55 090..	
	Teso 100x100	550	LI P55 101..	LI T55 101..	LI E55 101..	LI C55 101..	
	Teso 90x90	550	LI P55 090..	LI T55 090..	LI E55 090..	LI C55 090..	
	*Dasia 1/4 de Cercle 90	562	LI P55 090..	LI T55 090..	LI E55 090..	LI C55 090..	
	Dasia 1/4 de Cercle 100	550	LI P55 101..	LI T55 101..	LI E55 101..	LI C55 101..	
	Fonia 1/4 de Cercle 100	550	LI P55 101..	LI T55 101..	LI E55 101..	LI C55 101..	
	Fonia 1/4 de Cercle 90	550	LI P55 090..	LI T55 090..	LI E55 090..	LI C55 090..	
Artweiger	Kalista 1/4 de Cercle 100	550	LI P55 101..	LI T55 101..	LI E55 101..	LI C55 101..	
	Kalista 1/4 de Cercle 90	550	LI P55 090..	LI T55 090..	LI E55 090..	LI C55 090..	
	Susanne 100x100 VK	550	LI P55 101..	LI T55 101..	LI E55 101..	LI C55 101..	
	Susanne 80x80 VK	500	LI P50 080..			LI C50 080..	
	Susanne 90x90 VK	550	LI P55 090..	LI T55 090..	LI E55 090..	LI C55 090..	
	BF09014	500	LI P50 090..			LI C50 090..	
Atlantis	VK BF01014	500	LI P50 100..			LI C50 100..	
	*Swing 90x90	560	LI P55 090..	LI T55 090..	LI E55 090..	LI C55 090..	
	Corner 80 Estrella	550	LI P55 080..	LI T55 080..	LI E55 080..	LI C55 080..	
	Corner 80 Plus	550	LI P55 080..	LI T55 080..	LI E55 080..	LI C55 080..	
	Corner 90 Estrella	550	LI P55 090..	LI T55 090..	LI E55 090..	LI C55 090..	
	Corner 90 Plus	550	LI P55 090..	LI T55 090..	LI E55 090..	LI C55 090..	
	Mystic Corner 80x80	550	LI P55 080..	LI T55 080..	LI E55 080..	LI C55 080..	
Mystic Corner 90x90	550	LI P55 090..	LI T55 090..	LI E55 090..	LI C55 090..		
Bankonfort	QA 80	504	LI P50 080..			LI C50 080..	
	QA 90	504	LI P50 090..			LI C50 090..	
	QA 100	504	LI P50 100..			LI C50 100..	
Bathstore	Base Quadrant 800x800	550	LI P55 080..	LI T55 080..	LI E55 080..	LI C55 080..	
	Base Quadrant 900x900	550	LI P55 090..	LI T55 090..	LI E55 090..	LI C55 090..	
	Surface Quadrant 1000x1000	550	LI P55 101..	LI T55 101..	LI E55 101..	LI C55 101..	
Best Line	Surface Quadrant 800x800	550	LI P55 080..	LI T55 080..	LI E55 080..	LI C55 080..	
	Surface Quadrant 900x900	550	LI P55 090..	LI T55 090..	LI E55 090..	LI C55 090..	
	BLK VQ 100	550	LI P55 101..	LI T55 101..	LI E55 101..	LI C55 101..	
	BLK VQ 80	550	LI P55 080..	LI T55 080..	LI E55 080..	LI C55 080..	
	BLK VQ 90	550	LI P55 090..	LI T55 090..	LI E55 090..	LI C55 090..	
Bette	Corner 890,7970, 7980, 5399, 5400, 5410, 5420, 5429, 5430, 5440, 5450	500	LI P50 080..			LI C50 080..	
	Corner 8910, 7910, 7920, 5429, 5430, 5440, 5450	500	LI P50 090..			LI C50 090..	
	Corner 8920, 7810, 7820, 5459, 5460, 5470, 5480	500	LI P50 100..			LI C50 100..	
	Floor 1000 / 5451	500	LI P50 100..			LI C50 100..	
	Floor 900 / 5421	500	LI P50 090..			LI C50 090..	
	*Carlo 90	560	LI P55 090..	LI T55 090..	LI E55 090..	LI C55 090..	
	Constantin 100	500	LI P50 100..			LI C50 100..	
	Breuer	Noa Typ 1906 800x800	500	LI P50 080..			LI C50 080..
		Noa Typ 1906 900x900	500	LI P50 090..			LI C50 090..
		Noa Typ 1912 1000x1000	550	LI P55 101..	LI T55 101..	LI E55 101..	LI C55 101..
		Noa Typ 1912 800x800	550	LI P55 080..	LI T55 080..	LI E55 080..	LI C55 080..
		Noa Typ 1912 900x900	550	LI P55 090..	LI T55 090..	LI E55 090..	LI C55 090..
Noa Typ 1956 1000x1000		550	LI P55 101..	LI T55 101..	LI E55 101..	LI C55 101..	
Noa Typ 1956 900x900		550	LI P55 090..	LI T55 090..	LI E55 090..	LI C55 090..	
Brossette	Nabis 90x90 R550	550	LI P55 090..	LI T55 090..	LI E55 090..	LI C55 090..	
	Tako 80/3	550	LI P55 080..	LI T55 080..	LI E55 080..	LI C55 080..	
	Tako 80/20	550	LI P55 080..	LI T55 080..	LI E55 080..	LI C55 080..	
	Tako 80/6	550	LI P55 080..	LI T55 080..	LI E55 080..	LI C55 080..	
	Tako 90/3	550	LI P55 090..	LI T55 090..	LI E55 090..	LI C55 090..	
Chr. Schröder Wannentechnik	Tako 90/20	550	LI P55 090..	LI T55 090..	LI E55 090..	LI C55 090..	
	Tako 90/6	550	LI P55 090..	LI T55 090..	LI E55 090..	LI C55 090..	
	Adria R 100x100	550	LI P55 101..	LI T55 101..	LI E55 101..	LI C55 101..	
	Adria R 90x90	550	LI P55 090..	LI T55 090..	LI E55 090..	LI C55 090..	
	Arenal R 100x100	550	LI P55 101..	LI T55 101..	LI E55 101..	LI C55 101..	
	Arenal R 80x80	500	LI P50 080..			LI C50 080..	
	Arenal R 90x90	550	LI P55 090..	LI T55 090..	LI E55 090..	LI C55 090..	
	Arta R 80x80	550	LI P55 080..	LI T55 080..	LI E55 080..	LI C55 080..	
	Arta R 90x90	550	LI P55 090..	LI T55 090..	LI E55 090..	LI C55 090..	
	Asta R 80x80	550	LI T55 080..	LI T55 080..	LI E55 080..	LI C55 080..	
	Asta R 90x90	550	LI T55 090..	LI T55 090..	LI E55 090..	LI C55 090..	
	Asta R 100x100	550	LI T55 101..	LI T55 101..	LI E55 101..	LI C55 101..	
	Cola R 100x100	500	LI P50 100..			LI C50 100..	
	Cola R 80x80	500	LI P50 080..			LI C50 080..	
Cola R 90x90	500	LI P50 090..			LI C50 090..		
Flat New R 100x100	550	LI T55 101..	LI T55 101..	LI E55 101..	LI C55 101..		
Flat New R 90x90	550	LI T55 090..	LI T55 090..	LI E55 090..	LI C55 090..		
Genar R 100x100	550	LI T55 101..	LI T55 101..	LI E55 101..	LI C55 101..		
Genar R 90x90	550	LI T55 090..	LI T55 090..	LI E55 090..	LI C55 090..		
Landos 80x80	550	LI T55 080..	LI T55 080..	LI E55 080..	LI C55 080..		
Peso 80x80	550	LI T55 080..	LI T55 080..	LI E55 080..	LI C55 080..		

Wannenhersteller	Wannenmodell	Wannenradius	gleich-schenklig		
			LI T55	LI E55	LI C50 / LI C55
Chr. Schröder Wannentechnik	Ramera R 100x100	550	LI T55 101..	LI E55 101..	LI C55 101..
	Ramera R 90x90	550	LI T55 090..	LI E55 090..	LI C55 090..
	Ravenna R 80x80	500	LI P50 080..		LI C50 080..
	Ravenna R 90x90	500	LI P50 090..		LI C50 090..
	Riga R 100x100	550	LI T55 101..	LI E55 101..	LI C55 101..
	Riga R 90x90	550	LI T55 090..	LI E55 090..	LI C55 090..
	Tino R 100x100	500	LI P50 100..		LI C50 100..
	Tino R 80x80	500	LI P50 080..		LI C50 080..
	Tino R 90x90	500	LI P50 090..		LI C50 090..
	Varna R 90x90	550	LI T55 090..	LI E55 090..	LI C55 090..
	DEF100R	550	LI T55 101..	LI E55 101..	LI C55 101..
	DEF100RS	550	LI T55 101..	LI E55 101..	LI C55 101..
Coers	DEF89RS	550	LI T55 090..	LI E55 090..	LI C55 090..
	DEF90R	550	LI T55 090..	LI E55 090..	LI C55 090..
	DEF90RS	550	LI T55 090..	LI E55 090..	LI C55 090..
	DEF90RS	550	LI T55 090..	LI E55 090..	LI C55 090..
	DEF90RS	550	LI T55 090..	LI E55 090..	LI C55 090..
Comforsan	Comforsan 900x900 VK	550	LI T55 090..	LI E55 090..	LI C55 090..
Delphis	living	550	LI T55 090..	LI E55 090..	LI C55 090..
Dolomite	marek	550	LI T55 090..	LI E55 090..	LI C55 090..
	Surf 4695	550	LI T55 080..	LI E55 080..	LI C55 080..
Domovari	Surf 4698	550	LI T55 090..	LI E55 090..	LI C55 090..
	Surf J0877	550	LI T55 090..	LI E55 090..	LI C55 090..
	Surf J0883	550	LI T55 080..	LI E55 080..	LI C55 080..
	Surf J3390	550	LI T55 090..	LI E55 090..	LI C55 090..
Duka	D 852/100	550	LI T55 101..	LI E55 101..	LI C55 101..
	D852/900	550	LI T55 090..	LI E55 090..	LI C55 090..
	Ronda P 900	550	LI T55 090..	LI E55 090..	LI C55 090..
	Ronda P 821	550	LI T55 080..	LI E55 080..	LI C55 080..
	Ronda P 921	550	LI T55 090..	LI E55 090..	LI C55 090..
	D-Code Z20069	500	LI P50 090..		LI C50 090..
	D-Code Z20070	500	LI P50 100..		LI C50 100..
D-Code Z20108	500	LI P50 090..		LI C50 090..	
Duravit	D-Code Z20109	500	LI P50 100..		LI C50 100..
	Starck Z20030	500	LI P50 090..		LI C50 090..
	Starck Z20032	500	LI P50 100..		LI C50 100..
	Starck Silimine Z20135	550	LI T55 090..	LI E55 090..	LI C55 090..
	Starck Silimine Z20136	550</			

Wannenzuordnung Viertelkreis-Duschkabinen

Je nach Wannentyp und Einbausituation verläuft die Duschkabine auf der Wanne mit einer Abweichung von  
0-5 mm  
\* 5-10 mm.

Wannenhersteller	Wannenmodell	Wannenradius	gleich-schenklig				
			LI P50 / LI P55	LI T55	LI E55	LI C50 / LI C55	
Hüppe	Purano 202150	504	LI P50 080.			LI C50 080.	
	Purano 202151	504	LI P50 090.			LI C50 090.	
	Purano 202152	504	LI P50 100.			LI C50 100.	
Hydro Pool	Venus ND 10	500	LI P50 080.			LI C50 080.	
	Venus ND 11	500	LI P50 090.			LI C50 090.	
	Venus ND 12	500	LI P50 100.			LI C50 100.	
	Venus ND 28	500	LI P50 090.			LI C50 090.	
	Venus ND 30	500	LI P50 100.			LI C50 100.	
Ideal Standard	Connect Air E 0987 01	550	LI P55 080.	LI T55 080.	LI E55 080.	LI C55 080.	
	Connect Air E 1051 01	550	LI P55 090.	LI T55 090.	LI E55 090.	LI C55 090.	
	Connect Air E 1056 01	550	LI P55 101.	LI T55 101.	LI E55 101.	LI C55 101.	
	Connect-Playa T2708	550	LI P55 090.	LI T55 090.	LI E55 090.	LI C55 090.	
	Connect-Playa T2709	550	LI P55 101.	LI T55 101.	LI E55 101.	LI C55 101.	
	Hotline K2775011	550	LI P55 080.	LI T55 080.	LI E55 080.	LI C55 080.	
	K277901						
	Hotline	550	LI P55 090.	LI T55 090.	LI E55 090.	LI C55 090.	
	K277601/278001						
	Hotline K278101	550	LI P55 101.	LI T55 101.	LI E55 101.	LI C55 101.	
	Ultra Flat K1622	550	LI P55 090.	LI T55 090.	LI E55 090.	LI C55 090.	
Ultra Flat K1623	550	LI P55 101.	LI T55 101.	LI E55 101.	LI C55 101.		
Ultra Flat K1939	550	LI P55 080.	LI T55 080.	LI E55 080.	LI C55 080.		
Ultra Flat K1993	550	LI P55 090.	LI T55 090.	LI E55 090.	LI C55 090.		
Ultra Flat KS176	550	LI P55 090.	LI T55 090.	LI E55 090.	LI C55 090.		
Ultra Flat KS177	550	LI P55 101.	LI T55 101.	LI E55 101.	LI C55 101.		
Washpoint KS223	550	LI P55 080.	LI T55 080.	LI E55 080.	LI C55 080.		
Washpoint KS224	550	LI P55 090.	LI T55 090.	LI E55 090.	LI C55 090.		
Washpoint KS225	550	LI P55 101.	LI T55 101.	LI E55 101.	LI C55 101.		
Intek	*Lavada 800	480	LI P50 080.			LI C50 080.	
	Lavada 900	550	LI P50 090.	LI T55 090.	LI E55 090.	LI C50 090.	
iSG	Optima S 800	550	LI P55 080.	LI T55 080.	LI E55 080.	LI C55 080.	
	Optima S 900	550	LI P55 090.	LI T55 090.	LI E55 090.	LI C55 090.	
Jacob Delafont	Flight E62443	550	LI P55 080.	LI T55 080.	LI E55 080.	LI C55 080.	
	Flight E62444	550	LI P55 090.	LI T55 090.	LI E55 090.	LI C55 090.	
	Flight E62480	550	LI P55 101.	LI T55 101.	LI E55 101.	LI C55 101.	
Kyreo	EN106	550	LI P55 080.	LI T55 080.	LI E55 080.	LI C55 080.	
	EN107	550	LI P55 090.	LI T55 090.	LI E55 090.	LI C55 090.	
	EN1136	550	LI P55 080.	LI T55 080.	LI E55 080.	LI C55 080.	
	Odeon UP N123K	550	LI P55 101.	LI T55 101.	LI E55 101.	LI C55 101.	
	Odeon UP N124K	550	LI P55 090.	LI T55 090.	LI E55 090.	LI C55 090.	
Jika	OLYMP 213821	550	LI P55 080.	LI T55 080.	LI E55 080.	LI C55 080.	
	OLYMP 213822	550	LI P55 090.	LI T55 090.	LI E55 090.	LI C55 090.	
	OLYMP 213823	550	LI P55 101.	LI T55 101.	LI E55 101.	LI C55 101.	
	Padana 211933	550	LI P55 090.	LI T55 090.	LI E55 090.	LI C55 090.	
	Ravenna 852086	550	LI P55 080.	LI T55 080.	LI E55 080.	LI C55 080.	
	Ravenna 852096	550	LI P55 090.	LI T55 090.	LI E55 090.	LI C55 090.	
	Quadrant 80	550	LI P55 080.	LI T55 080.	LI E55 080.	LI C55 080.	
	Quadrant 90	550	LI P55 090.	LI T55 090.	LI E55 090.	LI C55 090.	
Kabi	Iwon plus 800	550	LI P55 080.	LI T55 080.	LI E55 080.	LI C55 080.	
	Iwon plus 900	550	LI P55 090.	LI T55 090.	LI E55 090.	LI C55 090.	
	Michel 800	550	LI P55 080.	LI T55 080.	LI E55 080.	LI C55 080.	
	Michel 900	550	LI P55 090.	LI T55 090.	LI E55 090.	LI C55 090.	
Kaldewei	Vivien 800	550	LI P55 080.	LI T55 080.	LI E55 080.	LI C55 080.	
	Vivien 900	550	LI P55 090.	LI T55 090.	LI E55 090.	LI C55 090.	
	*Fontana 567,594,583,584	520	LI P55 080.	LI T55 080.	LI E55 080.	LI C55 080.	
*Fontana 568,564,586,585	520	LI P55 090.	LI T55 090.	LI E55 090.	LI C55 090.		
*Fontana 569,565,587,589	520	LI P55 101.	LI T55 101.	LI E55 101.	LI C55 101.		
Keramik	Arrondo 870,871,880	550	LI P55 090.	LI T55 090.	LI E55 090.	LI C55 090.	
	Arrondo 872,873,881	550	LI P55 101.	LI T55 101.	LI E55 101.	LI C55 101.	
	Zirkon 600,511,512	500	LI P50 080.			LI C50 080.	
	Zirkon 604,513,514	500	LI P50 090.			LI C50 090.	
	Zirkon 606,510	500	LI P50 100.			LI C50 100.	
	iCon 1000x1000	550	LI P55 101.	LI T55 101.	LI E55 101.	LI C55 101.	
	iCon 900x900	550	LI P55 090.	LI T55 090.	LI E55 090.	LI C55 090.	
Kohler	Preciosa 900x900	550	LI P55 080.	LI T55 080.	LI E55 080.	LI C55 080.	
	Renova Nr. 1 800x800	550	LI P55 080.	LI T55 080.	LI E55 080.	LI C55 080.	
	Renova Nr. 1 900x900	550	LI P55 090.	LI T55 090.	LI E55 090.	LI C55 090.	
	Flight 100x100 62480	550	LI P55 101.	LI T55 101.	LI E55 101.	LI C55 101.	
	Flight 80x80 62443K	550	LI P55 080.	LI T55 080.	LI E55 080.	LI C55 080.	
	Flight 90x90 12990W	550	LI P55 090.	LI T55 090.	LI E55 090.	LI C55 090.	
	Kyreo 80x80 N106K	550	LI P55 080.	LI T55 080.	LI E55 080.	LI C55 080.	
	Kyreo 90x90 N107K	550	LI P55 090.	LI T55 090.	LI E55 090.	LI C55 090.	
	Kolo	Akcent 90	550	LI P55 090.	LI T55 090.	LI E55 090.	LI C55 090.
	First 90	550	LI P55 080.	LI T55 080.	LI E55 080.	LI C55 080.	
	Glebocki 90	550	LI P55 090.	LI T55 090.	LI E55 090.	LI C55 090.	
Pacifik 90	550	LI P55 090.	LI T55 090.	LI E55 090.	LI C55 090.		
Simple 90 ze	550	LI P55 090.	LI T55 090.	LI E55 090.	LI C55 090.		
Standard Plus 90	550	LI P55 090.	LI T55 090.	LI E55 090.	LI C55 090.		
Terra 90	550	LI P55 090.	LI T55 090.	LI E55 090.	LI C55 090.		
Xeno 90	550	LI P55 090.	LI T55 090.	LI E55 090.	LI C55 090.		
Kolpa-san	Eisa 100	550	LI P55 101.	LI T55 101.	LI E55 101.	LI C55 101.	
	Eisa 90	550	LI P55 090.	LI T55 090.	LI E55 090.	LI C55 090.	
	Macarena 100	550	LI P55 101.	LI T55 101.	LI E55 101.	LI C55 101.	
	Macarena 90	550	LI P55 090.	LI T55 090.	LI E55 090.	LI C55 090.	
Koralie	Ontex 80	550	LI P55 080.	LI T55 080.	LI E55 080.	LI C55 080.	
	Ontex 90	550	LI P55 090.	LI T55 090.	LI E55 090.	LI C55 090.	
	Pony 80	550	LI P55 080.	LI T55 080.	LI E55 080.	LI C55 080.	
	Pony 90	550	LI P55 090.	LI T55 090.	LI E55 090.	LI C55 090.	
	T200 DW 100/4	550	LI P55 101.	LI T55 101.	LI E55 101.	LI C55 101.	
	T200 DW 80/4	550	LI P55 080.	LI T55 080.	LI E55 080.	LI C55 080.	
	T200 DW 90/4	550	LI P55 090.	LI T55 090.	LI E55 090.	LI C55 090.	
	T300 90/4	550	LI P55 090.	LI T55 090.	LI E55 090.	LI C55 090.	
	T700 100/4	550	LI P55 101.	LI T55 101.	LI E55 101.	LI C55 101.	
	T700 90/4	550	LI P55 090.	LI T55 090.	LI E55 090.	LI C55 090.	
Laufen	Platina 215008	550	LI P55 090.	LI T55 090.	LI E55 090.	LI C55 090.	
	Platina 215009	550	LI P55 101.	LI T55 101.	LI E55 101.	LI C55 101.	
	Platina 215018	550	LI P55 090.	LI T55 090.	LI E55 090.	LI C55 090.	
Platina 215019	550	LI P55 101.	LI T55 101.	LI E55 101.	LI C55 101.		
Leda (Koralie)	Bora 112800090	550	LI P55 090.	LI T55 090.	LI E55 090.	LI C55 090.	
	Bora 112800100	550	LI P55 101.	LI T55 101.	LI E55 101.	LI C55 101.	
	Diana 90	550	LI P55 090.	LI T55 090.	LI E55 090.	LI C55 090.	
	Pacifique 1000x1000	550	LI P55 101.	LI T55 101.	LI E55 101.	LI C55 101.	
	Pacifique 800x800	550	LI P55 080.	LI T55 080.	LI E55 080.	LI C55 080.	
	Pacifique 900x900	550	LI P55 090.	LI T55 090.	LI E55 090.	LI C55 090.	
Ronda 90	550	LI P55 090.	LI T55 090.	LI E55 090.	LI C55 090.		
Terra 100/4	550	LI P55 101.	LI T55 101.	LI E55 101.	LI C55 101.		
Terra 90/4	550	LI P55 090.	LI T55 090.	LI E55 090.	LI C55 090.		
Leifeld	Kolibri 80	500	LI P50 080.	LI T55 101.		LI C50 080.	
	Kolibri 90	500	LI P50 090.	LI T55 080.		LI C50 090.	
M.I.E.	*Ammersee 100	530	LI P55 101.	LI T55 101.	LI E55 101.	LI C55 101.	
	*Ammersee 80	520	LI P55 080.	LI T55 080.	LI E55 080.	LI C55 080.	
*Ammersee 90	515	LI P50 090.	LI T55 090.		LI C50 090.		
Mauersberger Badtechnik	Aphylla 100	550	LI P55 101.	LI T55 101.	LI E55 101.	LI C55 101.	
	Aphylla 80	500	LI P50 080.			LI C50 080.	
	Aphylla 90	550	LI P55 090.	LI T55 090.	LI E55 090.	LI C55 090.	
Moeller	*Vera 90	475	LI P50 090.			LI C50 090.	
	R500 / 80	500	LI P50 080.			LI C50 080.	
Mont Sano	R550 / 90	550	LI P55 090.	LI T55 090.	LI E55 090.	LI C55 090.	
	*Stuttgart 80	490	LI P50 080.			LI C50 080.	
*Stuttgart 90	490	LI P50 090.			LI C50 090.		
Bremen	Bremen 80	550	LI P55 080.	LI T55 080.	LI E55 080.	LI C55 080.	
	Bremen 90	550	LI P55 090.	LI T55 090.	LI E55 090.	LI C55 090.	
	Hamburg 80	500	LI P50 080.			LI C50 080.	
	Hamburg 90	500	LI P50 090.			LI C50 090.	
	Hooqe 100	550	LI P55 101.	LI T55 101.	LI E55 101.	LI C55 101.	
	Hooqe 80	550	LI P55 080.	LI T55 080.	LI E55 080.	LI C55 080.	

Wannenhersteller	Wannenmodell	Wannenradius	gleich-schenklig				
			LI P50 / LI P55	LI T55	LI E55	LI C50 / LI C55	
Mont Sano	Hooqe 90	550	LI P55 090.	LI T55 090.	LI E55 090.	LI C55 090.	
	Kiel 80	550	LI P55 080.	LI T55 080.	LI E55 080.	LI C55 080.	
	Kiel 90	550	LI P55 090.	LI T55 090.	LI E55 090.	LI C55 090.	
	Mramorit	Galla	500	LI P50 090.			LI C50 090.
	MX Group	TYS	550	LI P55 080.	LI T55 080.	LI E55 080.	LI C55 080.
		TYT	550	LI P55 090.	LI T55 090.	LI E55 090.	LI C55 090.
Neomediam	TZD	550	LI P55 080.	LI T55 080.	LI E55 080.	LI C55 080.	
	TZE	550	LI P55 090.	LI T55 090.	LI E55 090.	LI C55 090.	
	ULLURK	550	LI P55 090.	LI T55 090.	LI E55 090.	LI C55 090.	
	ULM,URL,URL,UPL,UPM,UPN	550	LI P55 090.	LI T55 090.	LI E55 090.	LI C55 090.	
	ULM,URM	550	LI P55 090.	LI T55 090.	LI E55 090.	LI C55 090.	
	XNN,XFK,XQT,XQI;	550	LI P55 080.	LI T55 080.	LI E55 080.	LI C55 080.	
	TAP;XFM;XGD;TAU						
	XNO;XPL;XQI;XQI;						
	TBD;XFN;XGE;TBO						
	XNP;XFV;TBW	550	LI P55 101.	LI T55 101.	LI E55 101.	LI C55 101.	
	Bossa Nova	550	LI P55 090.	LI T55 090.	LI E55 090.	LI C55 090.	
	Ravel 1000	550	LI P55 090.	LI T55 090.	LI E55 090.	LI C55 090.	
	Ravel 800	550	LI P55 080.	LI T55 080.	LI E55 080.	LI C55 080.	
	Ravel 900	550	LI P55 090.	LI T55 090.	LI E55 090.	LI C55 090.	
Novellini	New Victory 100x100	550	LI P55 101.	LI T55 101.	LI E55 101.	LI C55 101.	
	New Victory 80x80	550	LI P55 080.	LI T55 080.	LI E55 080.	LI C55 080.	
	New Victory 90x90	550	LI P55 090.	LI T55 090.	LI E55 090.	LI C55 090.	
	Victory A100 / B100	550	LI P55 101.	LI T55 101.	LI E55 101.	LI C55 101.	
	Victory A80 / B80	550	LI P55 080.	LI T55 080.	LI E55 080.	LI C55 080.	
Ottofond	Victory A90 / B90	550	LI P55 090.	LI T55 090.	LI E55 090.	LI C55 090.	
	Denia 90	550	LI P55 090.	LI T55 090.	LI E55 090.	LI C55 090.	
	Fashion VK 100	550	LI P55 101.	LI T55 101.	LI E55 101.	LI C55 101.	
	Fashion VK 90	550	LI P55 090.	LI T55 090.	LI E55 090.	LI C55 090.	
	Java 90	550	LI P55 090.	LI T55 090.	LI E55 090.	LI C55 090.	
	Kraton 100	550	LI P55 080.	LI T55 080.	LI E55 080.	LI C55 080.	
Plexicor	Kraton 80	550	LI P55 090.	LI T55 090.	LI E55 090.	LI C55 090.	

Wannenhersteller	Wannenmodell	Wannenradius	gleichschenkelig				
			LI P50 / LI P55	LI T55	LI E55	LI C50 / LI C55	
Saniku	Antigua VK / 1000	500	LI P50 100.			LI C50 100.	
	Antigua VK / 800	500	LI P50 080.			LI C50 080.	
	Antigua VK / 900	500	LI P50 090.			LI C50 090.	
	Sani-Board VK 1000	500	LI P50 100.			LI C50 100.	
	Sani-Board VK 900	500	LI P50 090.			LI C50 090.	
Sanitär-Heizre	Larimar 800 VK	550	LI P55 080.	LI T55 080.	LI E55 080.	LI C55 080.	
	Larimar 900 VK	550	LI P55 090.	LI T55 090.	LI E55 090.	LI C55 090.	
Sanitär-Union	Diana M100 1000	550	LI P55 101.	LI T55 101.	LI E55 101.	LI C55 101.	
	Diana M100 900	550	LI P55 090.	LI T55 090.	LI E55 090.	LI C55 090.	
	Diana S100 1000	550	LI P55 101.	LI T55 101.	LI E55 101.	LI C55 101.	
	Diana S100 800	500	LI P50 080.			LI C50 080.	
Sanitop	Diana S100 900	550	LI P55 090.	LI T55 090.	LI E55 090.	LI C55 090.	
	*Samantha 90 / R515	515	LI P50 090.			LI C50 090.	
	Atoll 80	550	LI P55 080.	LI T55 080.	LI E55 080.	LI C55 080.	
	Atoll 90	550	LI P55 090.	LI T55 090.	LI E55 090.	LI C55 090.	
	Kreta 80	550	LI P55 080.	LI T55 080.	LI E55 080.	LI C55 080.	
	Kreta 90	550	LI P55 090.	LI T55 090.	LI E55 090.	LI C55 090.	
	Samantha 90/R550	550	LI P55 090.	LI T55 090.	LI E55 090.	LI C55 090.	
	Sanplast	BP/Free 800	550	LI P55 080.	LI T55 080.	LI E55 080.	LI C55 080.
BP/PR 800		550	LI P55 080.	LI T55 080.	LI E55 080.	LI C55 080.	
BP/Space 800		550	LI P55 080.	LI T55 080.	LI E55 080.	LI C55 080.	
SanSwiss	Ila WIR 800	550	LI P55 080.	LI T55 080.	LI E55 080.	LI C55 080.	
	Ila WIR 900	550	LI P55 090.	LI T55 090.	LI E55 090.	LI C55 090.	
	Ila WIR1000	550	LI P55 101.	LI T55 101.	LI E55 101.	LI C55 101.	
	Marblemate WMR 1000	550	LI P55 101.	LI T55 101.	LI E55 101.	LI C55 101.	
	Marblemate WMR 800	550	LI P55 080.	LI T55 080.	LI E55 080.	LI C55 080.	
	Marblemate WMR 900	550	LI P55 090.	LI T55 090.	LI E55 090.	LI C55 090.	
	Tracy WAR 1000	550	LI P55 101.	LI T55 101.	LI E55 101.	LI C55 101.	
	Tracy WAR 800	550	LI P55 080.	LI T55 080.	LI E55 080.	LI C55 080.	
	Tracy WAR 900	550	LI P55 090.	LI T55 090.	LI E55 090.	LI C55 090.	
	Sarreguemines Schedpol	829	550	LI P55 090.	LI T55 090.	LI E55 090.	LI C55 090.
Calido 80x80/3.122		550	LI P55 080.	LI T55 080.	LI E55 080.	LI C55 080.	
Calido 90x90/3.123		550	LI P55 090.	LI T55 090.	LI E55 090.	LI C55 090.	
Camparo 90x90/3.084/O		550	LI P55 090.	LI T55 090.	LI E55 090.	LI C55 090.	
Caspar 80x80/3.263		550	LI P55 080.	LI T55 080.	LI E55 080.	LI C55 080.	
Caspar 90x90/3.264		550	LI P55 090.	LI T55 090.	LI E55 090.	LI C55 090.	
Competia 100x100/3.0165/O		550	LI P55 101.	LI T55 101.	LI E55 101.	LI C55 101.	
Competia 80x80/3.0163/O		550	LI P55 080.	LI T55 080.	LI E55 080.	LI C55 080.	
Competia 90x90/3.0164/O		550	LI P55 090.	LI T55 090.	LI E55 090.	LI C55 090.	
Corrina 100x100/3.065/O		550	LI P55 101.	LI T55 101.	LI E55 101.	LI C55 101.	
Corrina 80x80/3.063/O		550	LI P55 080.	LI T55 080.	LI E55 080.	LI C55 080.	
Corrina 90x90/3.064/O		550	LI P55 090.	LI T55 090.	LI E55 090.	LI C55 090.	
Dante 80x80/3.022/O		550	LI P55 080.	LI T55 080.	LI E55 080.	LI C55 080.	
Dante 90x90/3.023/O		550	LI P55 090.	LI T55 090.	LI E55 090.	LI C55 090.	
Della 80x80/3.020/O		550	LI P55 080.	LI T55 080.	LI E55 080.	LI C55 080.	
Go Baby 80x80/3.038/O		550	LI P55 080.	LI T55 080.	LI E55 080.	LI C55 080.	
Go Baby 90x90/3.039/O		550	LI P55 090.	LI T55 090.	LI E55 090.	LI C55 090.	
Grando 80x80/3.026/O		500	LI P50 080.			LI C50 080.	
Grando 80x80/3.028/O		550	LI P55 080.	LI T55 080.	LI E55 080.	LI C55 080.	
Grando 90x90/3.027/O	500	LI P50 090.			LI C50 090.		
Grando 90x90/3.029/O	550	LI P55 090.	LI T55 090.	LI E55 090.	LI C55 090.		
Grando PLUS 80x80/3.0126/O	550	LI P55 080.	LI T55 080.	LI E55 080.	LI C55 080.		
Grando PLUS 80x80/3.0128/O	550	LI P55 080.	LI T55 080.	LI E55 080.	LI C55 080.		
Grando PLUS 90x90/3.0127/O	500	LI P50 090.			LI C50 090.		
Grando PLUS 90x90/3.0129/O	550	LI P55 090.	LI T55 090.	LI E55 090.	LI C55 090.		
Grawello 80x80/3.015/O	550	LI P55 080.	LI T55 080.	LI E55 080.	LI C55 080.		
Grawello 80x80/3.016/O	500	LI P50 080.			LI C50 080.		
Grawello 90x90/3.014/O	550	LI P55 090.	LI T55 090.	LI E55 090.	LI C55 090.		
Grawello 90x90/3.017/O	500	LI P50 090.			LI C50 090.		
Schmidlin	Superflach 90x90/3.041	550	LI P55 090.	LI T55 090.	LI E55 090.	LI C55 090.	
	1000	500	LI P50 100.			LI C50 100.	
	800	500	LI P50 080.			LI C50 080.	
	900	500	LI P50 090.			LI C50 090.	
Sealskin	Senso-Line 1000/P1000	550	LI P55 101.	LI T55 101.	LI E55 101.	LI C55 101.	
	Senso-Line 900/P900	550	LI P55 090.	LI T55 090.	LI E55 090.	LI C55 090.	
Selles (Roth)	Amalfi 1000 (S07451)	550	LI P55 101.	LI T55 101.	LI E55 101.	LI C55 101.	
	Amalfi 900 (S07453)	550	LI P55 090.	LI T55 090.	LI E55 090.	LI C55 090.	
	Dedicace XP 900 (S07182)	550	LI P55 090.	LI T55 090.	LI E55 090.	LI C55 090.	
	Royan 800 (S07081)	550	LI P55 080.	LI T55 080.	LI E55 080.	LI C55 080.	
	Royan 900 (S07091)	550	LI P55 090.	LI T55 090.	LI E55 090.	LI C55 090.	
	Royan XP 1000 (S07272)	550	LI P55 101.	LI T55 101.	LI E55 101.	LI C55 101.	
	Royan XP 800 (S07222)	550	LI P55 080.	LI T55 080.	LI E55 080.	LI C55 080.	
	Royan XP 800 (S07322)	550	LI P55 080.	LI T55 080.	LI E55 080.	LI C55 080.	
	Royan XP 900 (S07242)	550	LI P55 090.	LI T55 090.	LI E55 090.	LI C55 090.	
	Royan XP 900 (S07352)	550	LI P55 090.	LI T55 090.	LI E55 090.	LI C55 090.	
	Sully 900 (S07051)	550	LI P55 090.	LI T55 090.	LI E55 090.	LI C55 090.	
	Sodim	Lis 100	550	LI P55 101.	LI T55 101.	LI E55 101.	LI C55 101.
		Lis 80	550	LI P55 080.	LI T55 080.	LI E55 080.	LI C55 080.
		Lis 90	550	LI P55 090.	LI T55 090.	LI E55 090.	LI C55 090.
Spirella	Rondo 100	500	LI P50 100.			LI C50 100.	
	Rondo 80	500	LI P50 080.			LI C50 080.	
	Rondo 90	500	LI P50 090.			LI C50 090.	
TAB	ABS 805	550	LI P55 080.	LI T55 080.	LI E55 080.	LI C55 080.	
	ABS 905	550	LI P55 090.	LI T55 090.	LI E55 090.	LI C55 090.	
	Perla 90	550	LI P55 090.	LI T55 090.	LI E55 090.	LI C55 090.	
	RO80HLO / VIT805	550	LI P55 080.	LI T55 080.	LI E55 080.	LI C55 080.	
Take	RO90HLO / VIT905	550	LI P55 090.	LI T55 090.	LI E55 090.	LI C55 090.	
	Take2000_3Viertelkreis 90	550	LI P55 090.	LI T55 090.	LI E55 090.	LI C55 090.	
Teiko	Sano 80	550	LI P55 080.	LI T55 080.	LI E55 080.	LI C55 080.	
	Sano 90	550	LI P55 090.	LI T55 090.	LI E55 090.	LI C55 090.	
	Vesta 100	550	LI P55 101.	LI T55 101.	LI E55 101.	LI C55 101.	
	Vesta 80	550	LI P55 080.	LI T55 080.	LI E55 080.	LI C55 080.	
	Vesta 90	550	LI P55 090.	LI T55 090.	LI E55 090.	LI C55 090.	
	Virgo 100	550	LI P55 101.	LI T55 101.	LI E55 101.	LI C55 101.	
	Virgo 80	550	LI P55 080.	LI T55 080.	LI E55 080.	LI C55 080.	
	Virgo 90	550	LI P55 090.	LI T55 090.	LI E55 090.	LI C55 090.	
	Excellent KR 100x100	550	LI P55 101.	LI T55 101.	LI E55 101.	LI C55 101.	
Vagnerplast Villeroy & Boch	O.Novo620990	555	LI P55 090.	LI T55 090.	LI E55 090.	LI C55 090.	
	O.Novo6213C3	550	LI P55 080.	LI T55 080.	LI E55 080.	LI C55 080.	
	O.Novo6213D4	550	LI P55 090.	LI T55 090.	LI E55 090.	LI C55 090.	
	O.Novo/ UDA0906DEN4GV	550	LI P55 090.	LI T55 090.	LI E55 090.	LI C55 090.	
VitroA	Squaro/UDQ09105QR4V	550	LI P55 090.	LI T55 090.	LI E55 090.	LI C55 090.	
	Subway 90	550	LI P55 090.	LI T55 090.	LI E55 090.	LI C55 090.	
	550 100x100	550	LI P55 101.	LI T55 101.	LI E55 101.	LI C55 101.	
	550 80x80	550	LI P55 080.	LI T55 080.	LI E55 080.	LI C55 080.	
Wave	550 90x90	550	LI P55 090.	LI T55 090.	LI E55 090.	LI C55 090.	
	Bounty 100	550	LI P55 101.	LI T55 101.	LI E55 101.	LI C55 101.	
	Bounty 80	500	LI P50 080.			LI C50 080.	
	Bounty 90	550	LI P55 090.	LI T55 090.	LI E55 090.	LI C55 090.	
	Bounty Cocos 100	550	LI P55 101.	LI T55 101.	LI E55 101.	LI C55 101.	
	Bounty Cocos 90	550	LI P55 090.	LI T55 090.	LI E55 090.	LI C55 090.	
Seleni 90	550	LI P55 090.	LI T55 090.	LI E55 090.	LI C55 090.		





Einbaumöglichkeiten

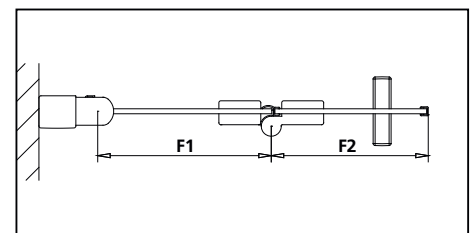
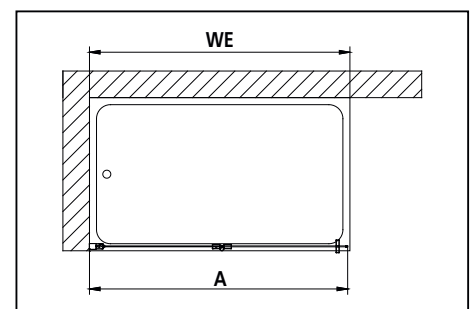
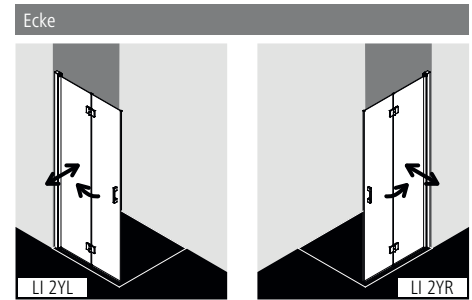

Produktleistung

- Teilgerahmte Falte wand mit zwei Glasflügeln, im Wandgelenkprofil 90° nach innen und außen schwenkbar, im Beschlagsgelenk 180° nach außen schwenkbar.
- Verglasung mit 5 mm Einscheiben-Sicherheitsglas nach EN 12150, optional mit Pflegeleicht-Beschichtung KermiCLEAN.
- Profile aus hochwertigem eloxiertem Aluminium, Griffe und Gelenke aus hochwertigem Metall.
- Bei Oberfläche Silber Mattglanz, Griffe und Gelenke in edlem Chrom.
- Verstellmöglichkeit im Wandgelenkprofil 25 mm.
- Profiligelenk mit Hebe-Senk-Mechanismus.
- Beschlagsgelenk mit Hebe-Senk-Mechanismus.
- Durchgehende Dichtprofile, waagerechte Dichtleiste mit Wasserabpralleffekt.
- Mit Glaskantenschutzprofil.
- LIGA erfüllt die Anforderungen der Spritzwasserschutzprüfung nach DIN EN 14428.
- Im Lieferumfang enthalten: Befestigungsmaterial. Ein frei platzierbarer transparenter Handtuchhalter-Haken.

Aufmaß + Montage

Informationen zu Aufmaß + Montage siehe Seite 78 – 81

Kermi Duschkabinen sind zur Montage auf Duschwanne bzw. Duschplatz bestimmt. Bei anderweitiger Verwendung ist ein gleichwertiger Duschbereich (Gefälle, Abdichtung nach DIN 18534, ...) sicherzustellen.

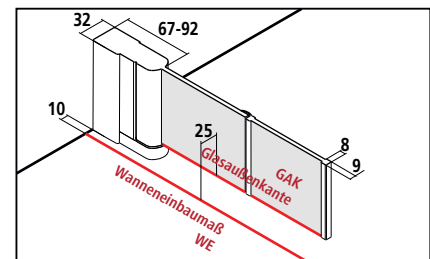

Breitenverstellmaß BV = Wanneneinbaumaß WE - 10 mm



# LI 2YR/L

Serienteil					Bei Bestellung bitte immer angeben:							
Alle Maßangaben in mm bei lotgerechten Wänden. Schräge waagrecht max. 5 mm, andernfalls Maßanfertigung und Schrägschnitt auf Anfrage. Höhe 1850 mm (LI 2YR/L ...18..K) gleicher Preis wie 2000 mm.					LI 2YR = Pendel-Falt / Anschlag rechts LI 2YL = Pendel-Falt / Anschlag links							
Höhe	Wanneneinbaumaß WE	Gesamtbreite A	Breite Flügel 1 F1	Breite Flügel 2 F2	Artikelnummer Silber Mattglanz = 1 ESG Klar = A	Preis EUR o. MwSt. I/2021	Artikelnummer Silber Hochglanz = V ESG Klar = A	Preis EUR o. MwSt. I/2021	Artikelnummer Silber Mattglanz = 1 ESG Klar mit KermiCLEAN = P	Preis EUR o. MwSt. I/2021	Artikelnummer Silber Hochglanz = V ESG Klar mit KermiCLEAN = P	Preis EUR o. MwSt. I/2021
2000	785-810	775-800	391	345	LI 2YR/L 08020 1AK	787,-	LI 2YR/L 08020 VAK	881,-	LI 2YR/L 08020 1PK	949,-	LI 2YR/L 08020 VPK	1043,-
	885-910	875-900	441	395	LI 2YR/L 09020 1AK		LI 2YR/L 09020 VAK		LI 2YR/L 09020 1PK		LI 2YR/L 09020 VPK	
	985-1010	975-1000	491	445	LI 2YR/L 10020 1AK	882,-	LI 2YR/L 10020 VAK	976,-	LI 2YR/L 10020 1PK	1044,-	LI 2YR/L 10020 VPK	1138,-
	1085-1110	1075-1100	541	495	LI 2YR/L 11020 1AK		LI 2YR/L 11020 VAK		LI 2YR/L 11020 1PK		LI 2YR/L 11020 VPK	
	1185-1210	1175-1200	591	545	LI 2YR/L 12020 1AK		LI 2YR/L 12020 VAK		LI 2YR/L 12020 1PK		LI 2YR/L 12020 VPK	

Maßanfertigung nur nach Maßblatt												
Alle Maßangaben in mm. Breitenverstellmöglichkeit Maßanfertigung + 15 mm / - 10 mm.												
Bei Bestellung bitte immer angeben: LI 2YR = Pendel-Falt / Anschlag rechts LI 2YL = Pendel-Falt / Anschlag links												
Höhe	Gesamtbreite max. 1210 A	Breite Flügel 1 Flügel 1 muss mindestens 30 mm größer sein als Flügel 2! F1	Breite Flügel 2 F2	Artikelnummer Silber Mattglanz ESG Klar	Preis EUR o. MwSt. I/2021	Artikelnummer Silber Hochglanz ESG Klar	Preis EUR o. MwSt. I/2021	Artikelnummer Silber Mattglanz ESG Klar mit KermiCLEAN	Preis EUR o. MwSt. I/2021	Artikelnummer Silber Hochglanz ESG Klar mit KermiCLEAN	Preis EUR o. MwSt. I/2021	Bestellangaben
bis 2050	bis 950	min. 250	min. 220	LI 2YR/L	907,-	LI 2YR/L	1001,-	LI 2YR/L	1069,-	LI 2YR/L	1163,-	LI 2YR/L
	951-1210	min. 250	min. 220	LI 2YR/L	1001,-	LI 2YR/L	1095,-	LI 2YR/L	1163,-	LI 2YR/L	1257,-	+ Höhe
												+ Gesamtbreite
												+ Breite Flügel 1
												+ Breite Flügel 2
												+ Oberfläche
												+ Glas
	Schrägschnitt in Flügel 2			+ EUR 280,- auf Preis Maßanfertigung je Schrägschnitt								
	Sonderkonstruktion			auf Anfrage								



LI 2YL  
White Line siehe Seite 815

KermiEXTRA				Preis EUR o. MwSt. I/2021
				Aufpreis auf Preis Serienteil / Maßanfertigung
Griffe	FI, DI, PE, AT1, RA	<b>169,-</b>		Seite 746-751
Sandgestrahlte Gläser	Dekor Stripe 2, Stripe 4	<b>192,-</b>	Alle weiteren Kermi Dekore	<b>251,-</b> Individuelle Dekore auf Anfrage. Seite 752-765
Oberflächen	auf Silber Hochglanz	<b>356,-</b>		Seite 770-773



### Einbaumöglichkeiten

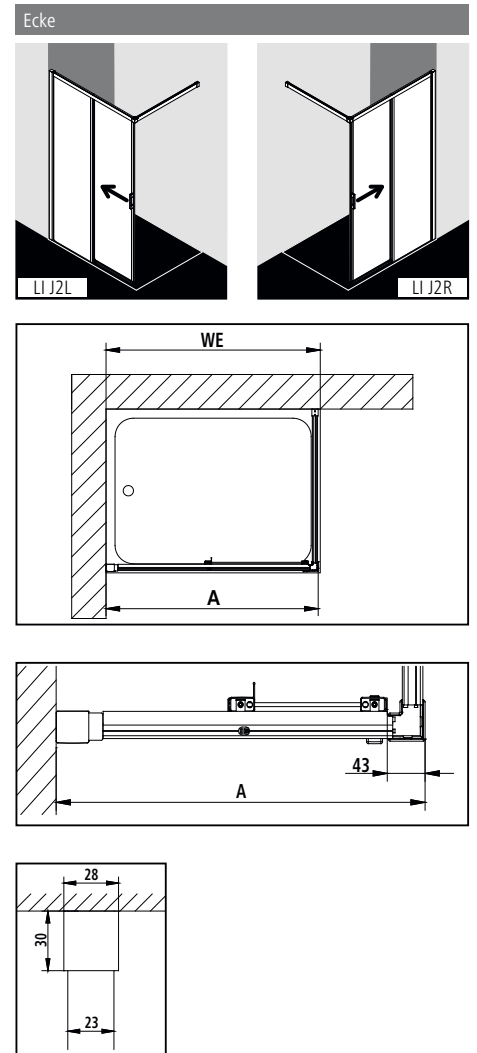

### Produktleistung

- Teilgerahmte Walk-In mit einem Gleittürsegment, nach einer Seite öffnend, mit einem Festfeld.
- Mit Wandstütze.
- Verglasung mit 4 mm Einscheiben-Sicherheitsglas nach EN 12150, optional mit Pflegeleicht-Beschichtung KermiCLEAN.
- Profile aus hochwertigem eloxiertem Aluminium, Griffe aus hochwertigem Metall.
- Bei Oberfläche Silber Mattglanz, Griffe, Aushängemechanismus und Anschlüsse in edlem Chrom.
- Verstellmöglichkeit im Wandprofil 25 mm.
- Gleittürsegment zur Reinigung nach innen schwenkbar.
- Hochwertig kugelgelagerte Laufrollen.
- Durchgehende Magnetleisten und Dichtprofile, waagerechte Dichtleiste mit Wasserabpralleffekt.
- LIGA erfüllt die Anforderungen der Spritzwasserprüfung nach DIN EN 14428.
- Im Lieferumfang enthalten: Befestigungsmaterial.

### Aufmaß + Montage

Informationen zu Aufmaß + Montage siehe Seite 78 – 81

Kermi Duschkabinen sind zur Montage auf Duschwanne bzw. Duschplatz bestimmt. Bei anderweitiger Verwendung ist ein gleichwertiger Duschbereich (Gefälle, Abdichtung nach DIN 18534, ...) sicherzustellen.

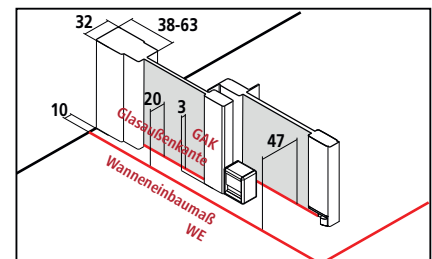

Breitenverstellmaß BV = Wanneneinbaumaß WE - 10 mm







# LI J2R/L

Serienteil											Bei Bestellung bitte immer angeben:	
Alle Maßangaben in mm bei lotgerechten Wänden. Schräge waagrecht max. 5 mm, andernfalls Montage nicht möglich. Verbreiterung durch Stockverbreiterung ZDSV SV1 LI...K Zubehör Seite 567. Höhe 1850 mm (LI J2R/L...18...K) gleicher Preis wie 2000 mm. Länge Wandstütze: 1200 mm. Kürzen der Wandstütze bauseits möglich.											LI J2R = Festfeld rechts LI J2L = Festfeld links	
Höhe	Wanneneinbaumaß WE	Gesamtbreite A	Breite Festfeld	Breite Gleitür- segment	Artikelnummer Silber Mattglanz = 1 ESG Klar = A	Preis EUR o. MwSt. I/2021	Artikelnummer Silber Hochglanz = V ESG Klar = A	Preis EUR o. MwSt. I/2021	Artikelnummer Silber Mattglanz = 1 ESG Klar mit KermiCLEAN = P	Preis EUR o. MwSt. I/2021	Artikelnummer Silber Hochglanz = V ESG Klar mit KermiCLEAN = P	Preis EUR o. MwSt. I/2021
2000	985-1010	975-1000	477-502	432	LI J2R/L 10020 1AK	882,-	LI J2R/L 10020 VAK	976,-	LI J2R/L 10020 1PK	1044,-	LI J2R/L 10020 VPK	1138,-
	1085-1110	1075-1100	527-552	542	LI J2R/L 11020 1AK		LI J2R/L 11020 VAK		LI J2R/L 11020 1PK		LI J2R/L 11020 VPK	
	1185-1210	1175-1200	577-602	592	LI J2R/L 12020 1AK		LI J2R/L 12020 VAK		LI J2R/L 12020 1PK		LI J2R/L 12020 VPK	

Maßanfertigung nur nach Maßblatt											Bei Bestellung bitte immer angeben:	
Alle Maßangaben in mm. Breitenverstellmöglichkeit Maßanfertigung + 15 / - 10 mm Länge Wandstütze: 1200 mm. Kürzen der Wandstütze bauseits möglich.											LI J2R = Festfeld rechts LI J2L = Festfeld links	
Höhe	Wanneneinbaumaß WE max. 1250 mm	Artikelnummer Silber Mattglanz ESG Klar	Preis EUR o. MwSt. I/2021	Artikelnummer Silber Hochglanz ESG Klar	Preis EUR o. MwSt. I/2021	Artikelnummer Silber Mattglanz ESG Klar mit KermiCLEAN	Preis EUR o. MwSt. I/2021	Artikelnummer Silber Hochglanz ESG Klar mit KermiCLEAN	Preis EUR o. MwSt. I/2021	Bestellangaben		
bis 2050	bis 950	LI J2R/L	907,-	LI J2R/L	1001,-	LI J2R/L	1069,-	LI J2R/L	1163,-	LI J2R/L		
	951-1250	LI J2R/L	1001,-	LI J2R/L	1095,-	LI J2R/L	1163,-	LI J2R/L	1257,-	+ Höhe Duschkabine + Wanneneinbaumaß + Oberfläche + Glas		

	Schrägschnitt im Festfeld	+ EUR 280,- auf Preis Maßanfertigung je Schrägschnitt vorbehaltlich der technischen Machbarkeit
	Ausschnitt im Festfeld	+ EUR 280,- auf Preis Maßanfertigung je Ausschnitt vorbehaltlich der technischen Machbarkeit
	Sonderkonstruktion	auf Anfrage



Nachträglich mit Eckeinstieg 2-teilig  
(Gleitüren bodenfrei) - Halbteil  
verschießbar.

## KermiEXTRA

Preis EUR o. MwSt. I/2021  
Aufpreis auf Preis Serienteile / Maßanfertigung

Sandgestrahlte Gläser	Dekor Stripe 2, Stripe 4	192,-	Alle weiteren Kermi Dekore	251,-	Individuelle Dekore auf Anfrage.	Seite 752-765
Oberflächen	auf Silber Hochglanz	356,-				Seite 770-773



### Einbaumöglichkeiten

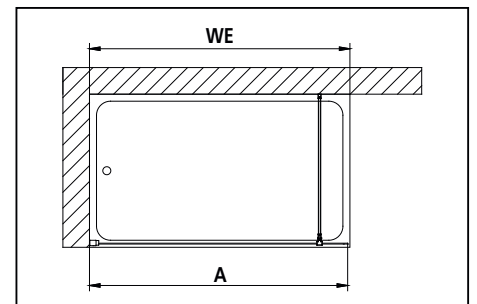
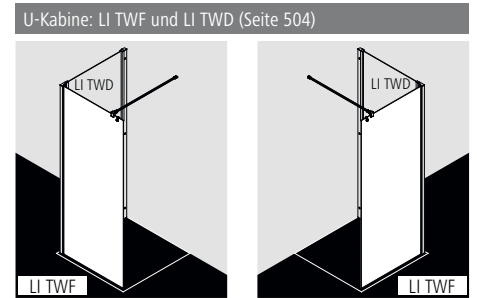
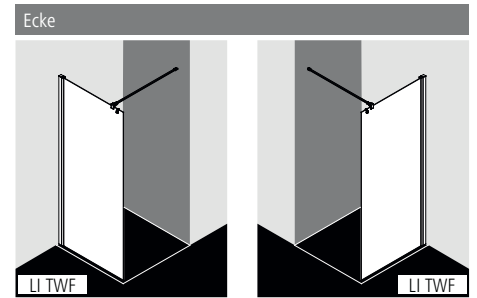

### Produktleistung

- Teilgerahmte Walk-In-Glasanlage mit Wandbefestigung.
- Mit 90° LIGA-Stabilisierung.
- Verglasung mit 5 mm Einscheiben-Sicherheitsglas nach EN 12150, optional mit Pflegeleicht-Beschichtung KermiCLEAN.
- Profile aus hochwertigem eloxiertem Aluminium.
- Bei Oberflächen Silber Mattglanz, Gelenke in edlem Chrom.
- Stabilisierung aus hochwertigem eloxiertem Aluminium und hochwertigem Metall.
- Verstellmöglichkeit im Wandprofil 25 mm.
- LIGA erfüllt die Anforderungen der Spritzwasserprüfung nach DIN EN 14428.
- Im Lieferumfang enthalten: Befestigungsmaterial. Ein frei platzierbarer transparenter Handtuchhalter-Haken.

### Aufmaß + Montage

Informationen zu Aufmaß + Montage siehe Seite 78 – 81

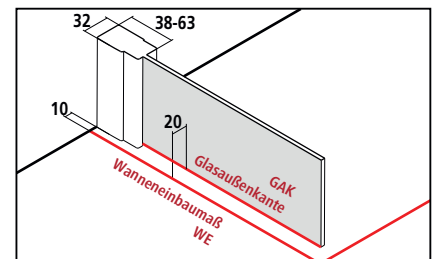

Kermi Duschkabinen sind zur Montage auf Duschwanne bzw. Duschplatz bestimmt. Bei anderweitiger Verwendung ist ein gleichwertiger Duschbereich (Gefälle, Abdichtung nach DIN 18534, ...) sicherzustellen.



Breitenverstellmaß BV = Wanneneinbaumaß WE - 10 mm



Serienteil		90° Stabilisierung (Länge 1200)						WALK-IN Wall rechts und links verwendbar.		
Alle Maßangaben in mm bei lotgerechten Wänden. Schräge waagrecht max. 5 mm, andernfalls Maßanfertigung und Schrägschnitt erforderlich. Höhe 1850 mm (LI TWF ...18..K) gleicher Preis wie 2000 mm.										
Höhe	Wanneneinbaumaß WE	Gesamtbreite A	Artikelnummer Silber Mattglanz = 1 ESG Klar = A	Preis EUR o. MwSt. I/2021	Artikelnummer Silber Hochglanz = V ESG Klar = A	Preis EUR o. MwSt. I/2021	Artikelnummer Silber Mattglanz = 1 ESG Klar mit KermiCLEAN = P	Preis EUR o. MwSt. I/2021	Artikelnummer Silber Hochglanz = V ESG Klar mit KermiCLEAN = P	Preis EUR o. MwSt. I/2021
2000	785-810	775-800	LI TWF 08020 1AK	638,-	LI TWF 08020 VAK	686,-	LI TWF 08020 1PK	800,-	LI TWF 08020 VPK	848,-
	885-910	875-900	LI TWF 09020 1AK		LI TWF 09020 VAK		LI TWF 09020 1PK		LI TWF 09020 VPK	
	985-1010	975-1000	LI TWF 10020 1AK	686,-	LI TWF 10020 VAK	734,-	LI TWF 10020 1PK	848,-	LI TWF 10020 VPK	896,-
	1185-1210	1175-1200	LI TWF 12020 1AK	781,-	LI TWF 12020 VAK	829,-	LI TWF 12020 1PK	943,-	LI TWF 12020 VPK	991,-

Maßanfertigung nur nach Maßblatt		WALK-IN Wall rechts und links verwendbar.								
Alle Maßangaben in mm. Kürzen der 90° Stabilisierung bauseits möglich. Breitenverstellmöglichkeit Maßanfertigung + 15 mm / - 10 mm.										
Höhe	Wanneneinbaumaß max. 1600 bei Höhe bis 1450 max. 1250 bei Höhe bis 2050	Artikelnummer Silber Mattglanz ESG Klar	Preis EUR o. MwSt. I/2021	Artikelnummer Silber Hochglanz ESG Klar	Preis EUR o. MwSt. I/2021	Artikelnummer Silber Mattglanz ESG Klar mit KermiCLEAN	Preis EUR o. MwSt. I/2021	Artikelnummer Silber Hochglanz ESG Klar mit KermiCLEAN	Preis EUR o. MwSt. I/2021	Bestellangaben
bis 1450	bis 1450	LI TWF	733,-	LI TWF	781,-	LI TWF	895,-	LI TWF	943,-	LI TWF
	1451-1600	LI TWF	874,-	LI TWF	922,-	LI TWF	1036,-	LI TWF	1084,-	+ Höhe Duschkabine + Wanneneinbaumaß
1451-2050	bis 950	LI TWF	733,-	LI TWF	781,-	LI TWF	895,-	LI TWF	943,-	+ Oberfläche
	951-1250	LI TWF	874,-	LI TWF	922,-	LI TWF	1036,-	LI TWF	1084,-	+ Glas
	Schrägschnitt	+ EUR 120,- auf Preis Maßanfertigung je Schrägschnitt								
	Ausschnitt	+ EUR 120,- auf Preis Maßanfertigung je Ausschnitt								
	Sonderkonstruktion	auf Anfrage								

■ Glaskantenschutzprofil senkrecht werkseitig vormontiert + EUR 174,- auf Preis Maßanfertigung

## KermiEXTRA Preis EUR o. MwSt. I/2021 Aufpreis auf Preis Serienteil / Maßanfertigung

Sandgestrahlte Gläser	Dekor Stripe 2, Stripe 4 <b>192,-</b>	Alle weiteren Kermi Dekore	<b>251,-</b>	Individuelle Dekore auf Anfrage.	Seite 752-765
Oberflächen	auf Silber Hochglanz	<b>197,-</b>			Seite 770-773

WALK-IN Wall mit beweglichem Flügel



Einbaumöglichkeiten

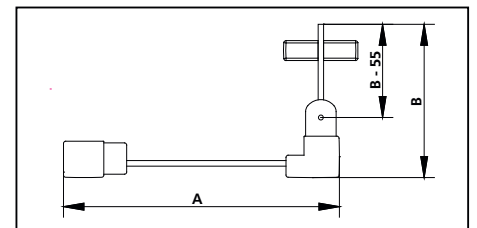
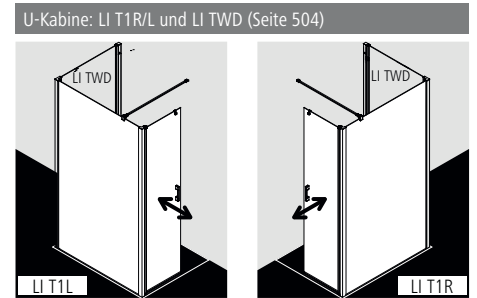
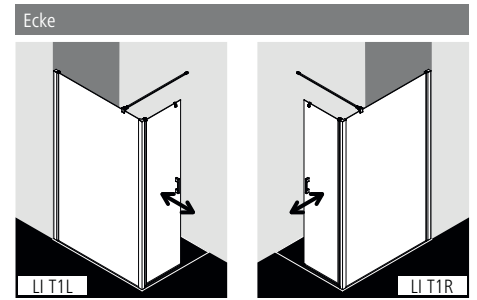

Produktleistung

- Teilgerahmte Walk-In-Glasanlage mit beweglichem Flügel, 90° nach innen und außen schwenkbar, mit Wandbefestigung.
- Mit 90° LIGA-Stabilisierung.
- Verglasung mit 5 mm Einscheiben-Sicherheitsglas nach EN 12150, optional mit Pflegeleicht-Beschichtung KermiCLEAN.
- Profile aus hochwertigem eloxiertem Aluminium, Griffe aus hochwertigem Metall.
- Bei Oberfläche Silber Mattglanz, Griffe und Gelenke in edlem Chrom.
- Verstellmöglichkeit im Wandprofil 25 mm.
- Profilvergelenk mit Hebe-Senk-Mechanismus.
- Waagerechte Dichtleiste mit Wasserabpralleffekt.
- Ohne Bodenschwelle (bodenfrei) installierbar  $\blacktriangledown\blacktriangledown\blacktriangledown$ , siehe Seite 84-85.
- LIGA erfüllt die Anforderungen der Spritzwasserschutzprüfung nach DIN EN 14428.
- Im Lieferumfang enthalten: Befestigungsmaterial. Ein frei platzierbarer transparenter Handtuchhalter-Haken.

Aufmaß + Montage

Informationen zu Aufmaß + Montage siehe Seite 78 – 81

Kermi Duschkabinen sind zur Montage auf Duschwanne bzw. Duschplatz bestimmt. Bei anderweitiger Verwendung ist ein gleichwertiger Duschbereich (Gefälle, Abdichtung nach DIN 18534, ...) sicherzustellen.

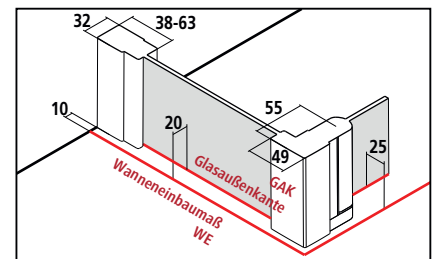

Breitenverstellmaß BV = Wanneneinbaumaß WE - 10 mm





# LI T1R/L



Serienteil auf Duschwanne und Kermi Duschplatz												Bei Bestellung bitte immer angeben:	
Alle Maßangaben in mm bei lotgerechten Wänden. Schräge waagrecht max. 5 mm, andernfalls Maßanfertigung und Schrägschnitt auf Anfrage. Höhe 1850 mm (LI T1R/L ...18..K) gleicher Preis wie 2000 mm.												LI T1R = WALK-IN Wall rechts LI T1L = WALK-IN Wall links 90° Stabilisierung (Länge 1200)	
Höhe	Wanneneinbaumaß WE	Glasaußenkante GAK WALK-IN Wall	Breite WALK-IN Wall A	Breite beweglicher Flügel B	Artikelnummer Silber Mattglanz = 1 ESG Klar = A	Preis EUR o. MwSt. I/2021	Artikelnummer Silber Hochglanz = V ESG Klar = A	Preis EUR o. MwSt. I/2021	Artikelnummer Silber Mattglanz = 1 ESG Klar mit KermiCLEAN = P	Preis EUR o. MwSt. I/2021	Artikelnummer Silber Hochglanz = V ESG Klar mit KermiCLEAN = P	Preis EUR o. MwSt. I/2021	
2000	785-810	760-785	775-800	540	LI T1R/L 08020 1AK	827,-	LI T1R/L 08020 VAK	921,-	LI T1R/L 08020 1PK	989,-	LI T1R/L 08020 VPK	1083,-	
	810-835	785-810	800-825	540	LI T1R/L 08320 1AK		LI T1R/L 08320 VAK		LI T1R/L 08320 1PK		LI T1R/L 08320 VPK		
	885-910	860-885	875-900	540	LI T1R/L 09020 1AK		LI T1R/L 09020 VAK		LI T1R/L 09020 1PK		LI T1R/L 09020 VPK		
	910-935	885-910	900-925	540	LI T1R/L 09320 1AK		LI T1R/L 09320 VAK		LI T1R/L 09320 1PK		LI T1R/L 09320 VPK		
	985-1010	960-985	975-1000	540	LI T1R/L 10020 1AK	919,-	LI T1R/L 10020 VAK	1013,-	LI T1R/L 10020 1PK	1081,-	LI T1R/L 10020 VPK	1175,-	
	1010-1035	985-1010	1000-1025	540	LI T1R/L 10320 1AK		LI T1R/L 10320 VAK		LI T1R/L 10320 1PK		LI T1R/L 10320 VPK		
	1085-1110	1060-1085	1075-1100	540	LI T1R/L 11020 1AK		LI T1R/L 11020 VAK		LI T1R/L 11020 1PK		LI T1R/L 11020 VPK		
	1110-1135	1085-1110	1100-1120	540	LI T1R/L 11320 1AK		LI T1R/L 11320 VAK		LI T1R/L 11320 1PK		LI T1R/L 11320 VPK		
	1185-1210	1160-1185	1175-1200	540	LI T1R/L 12020 1AK	1011,-	LI T1R/L 12020 VAK	1105,-	LI T1R/L 12020 1PK	1173,-	LI T1R/L 12020 VPK	1267,-	
1210-1235	1185-1210	1200-1220	540	LI T1R/L 12320 1AK		LI T1R/L 12320 VAK		LI T1R/L 12320 1PK		LI T1R/L 12320 VPK			

Maßanfertigung nur nach Maßblatt												Bei Bestellung bitte immer angeben:			
Alle Maßangaben in mm. Kürzen der 90° Stabilisierung bauseits möglich. Breitenverstellmöglichkeit Maßanfertigung + 15 mm / - 10 mm.												LI T1R = WALK-IN Wall rechts LI T1L = WALK-IN Wall links 90° Stabilisierung (Länge 1200)		Maß = Wanneneinbaumaß Maß = Glasaußenkante Siehe hierzu auch Seite 80-81.	
Höhe	Breite WALK-IN Wall A	Breite beweglicher Flügel B	Artikelnummer Silber Mattglanz ESG Klar	Preis EUR o. MwSt. I/2021	Artikelnummer Silber Hochglanz ESG Klar	Preis EUR o. MwSt. I/2021	Artikelnummer Silber Mattglanz ESG Klar mit KermiCLEAN	Preis EUR o. MwSt. I/2021	Artikelnummer Silber Hochglanz ESG Klar mit KermiCLEAN	Preis EUR o. MwSt. I/2021	Bestellangaben				
bis 2050	bis 950	max. 700	LI T1R/L	968,-	LI T1R/L	1062,-	LI T1R/L	1130,-	LI T1R/L	1224,-	LI T1R/L				
	951-1250	max. 700	LI T1R/L	1150,-	LI T1R/L	1244,-	LI T1R/L	1312,-	LI T1R/L	1406,-	+ Höhe Duschkabine				
											+ Gesamtbreite WALK-IN Wall und beweglicher Flügel				
											+ Breite WALK-IN Wall				
											+ Breite Flügel				
											+ Oberfläche				
											+ Glas				
	Schrägschnitt											+ EUR 120,- auf Preis Maßanfertigung je Schrägschnitt			
	Ausschnitt											+ EUR 120,- auf Preis Maßanfertigung je Ausschnitt			
	Sonderkonstruktion											auf Anfrage			

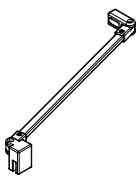
■ Glaskantenschutzprofil senkrecht werkseitig vormontiert + EUR 174,- auf Preis Maßanfertigung

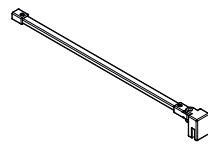
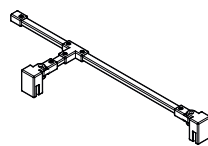
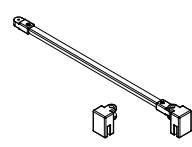
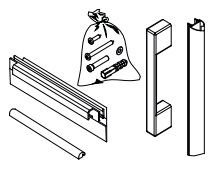
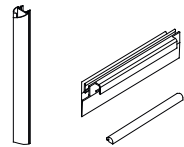
KermiEXTRA						Preis EUR o. MwSt. I/2021 Aufpreis auf Preis Serienteil / Maßanfertigung	
Griffe	TU1, TU2, PA, GI	<b>213,-</b>	FI, DI, PE, AT1, AT2, RA, XE2	<b>169,-</b>		Seite 746-751	
Sandgestrahlte Gläser	Dekor Stripe 2, Stripe 4	<b>384,-</b>	Alle weiteren Kermi Dekore	<b>502,-</b>	Individuelle Dekore auf Anfrage.	Seite 752-765	
Oberflächen	auf Silber Hochglanz	<b>356,-</b>				Seite 770-773	

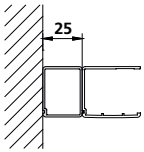
Zubehörbezeichnung Abbildung	Zubehörbeschreibung	Zubehörnummer Achtung: Teilweise nicht EDIFACT-fähig!	Preis EUR o. MwSt.	
			Silber Mattglanz / Chrom = 1	Silber Hochglanz / Chrom = V
<b>LIGA-Stabilisierung (innen)</b>				
	Stabilisierungsmöglichkeit <b>Wand-Seitenwand / Festfeld</b> Kann bei Montage beliebig gekürzt werden.			
	Länge 700 mm	ZDSS VSS LI070.K	100,-	120,-
	Sonderlänge bis max. 1200 mm	ZDSS VSS LI	122,-	143,-
	Stabilisierungsmöglichkeit <b>Seitenwand-Seitenwand / Festfeld</b> Kann bei Montage beliebig gekürzt werden.			
	Länge 700 mm	ZDSS VSW LI070.K	100,-	120,-
	Sonderlänge bis max. 1200 mm	ZDSS VSW LI	122,-	143,-
	90° Stabilisierungsmöglichkeit <b>für LIGA Seitenwände / Festfelder</b> Kann bei Montage beliebig gekürzt werden.			
	Länge 1200 mm	ZDSS S90 LI120.K	100,-	120,-
	T-Stabilisierung <b>Seitenwände / Festfelder</b> Kann bei Montage beliebig gekürzt werden.			
	Länge 1200 mm / Tiefe 95 mm	ZDSS SFW LI120.K	122,-	146,-
	Sonderlänge bis max. 1400 mm / Tiefe bis max. 210 mm	ZDSS SFW LI	152,-	177,-
	Stabilisierungsset <b>für LIGA Pendeltür 1-flügelig und Festfeld und Seitenwand</b> Kann bei Montage beliebig gekürzt werden.			
	Länge 1200 mm	ZDSS TFS LI120.K	122,-	143,-
<b>Umrüstset</b>				
	für LIGA WALK-IN Wall Gleit links (LI J2L) zum nachträglichen Verschluss mit LIGA Eckeinstieg 2-teilig (Gleittüren bodenfrei) - Halbtteil rechts (LI C2R) 1 Magnetprofil 45° für LI J2L 1 Dichtleiste waagerecht für LI J2L 1 Bodenschwelle für LI J2L 1 Griff außen für LI C2R Montagekleinteile für LI C2R <b>Unbedingt Breite, Höhe und Farbe der LIGA WALK-IN Wall Gleit links (LI J2L) angeben</b>			
	bis Höhe 2050 mm	ZDUS C2R LI	67,-	77,-
	für LIGA WALK-IN Wall Gleit rechts (LI J2R) zum nachträglichen Verschluss mit LIGA Eckeinstieg 2-teilig (Gleittüren bodenfrei) - Halbtteil links (LI C2L) 1 Magnetprofil 45° für LI J2R 1 Dichtleiste waagerecht für LI J2R 1 Bodenschwelle für LI J2R <b>Unbedingt Breite, Höhe und Farbe der LIGA WALK-IN Wall Gleit rechts (LI J2R) angeben</b>			
	bis Höhe 2050 mm	ZDUS C2L LI	50,-	60,-

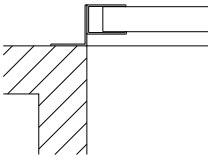
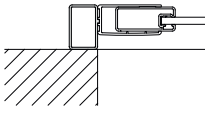
Zubehörbezeichnung Abbildung	Zubehörbeschreibung	Zubehörnummer Achtung: Teilweise nicht EDIFACT-fähig!	Preis EUR o. MwSt.	
			Silber Mattglanz = 1	Silber Hochglanz = V
<b>Stockverbreiterung</b>				
	<p>für alle Bauformen</p> <p>außer Seitenwand (LI TWP, LI TWB, LI TVP, LI TVB) verkürzt auf Badewanne (LI TVD)</p> <p>außer Gleittür 4-teilig bodenfrei mit Festfeldern (LI D4B)</p> <p>außer Schwingtüren (LI SFR/L, LI SFN, LI SNR/L, LI SFW, LI ETR/L, LI EOR/L, LI T55, LI ORD)</p> <p>Kombination von zwei Stockverbreiterungen in Reihe möglich</p> <p>außer Pendel-Falttür (LI 2SR/L)</p> <p>außer Pendel-Falttür 4-teilig (LI 2T4)</p> <p>außer Eckeinstieg 2-teilig (Pendel-Falttören) (LI 2CR/L)</p> <p>außer WALK-IN Wall Pendel-Falt (LI 2YR/L)</p> <p>außer Faltwand auf Badewanne (LI 2PR/L)</p>			
	Höhe 1850 mm	ZDSV SV1 LI185.K	89,-	110,-
	Höhe 2000 mm	ZDSV SV1 LI200.K	89,-	110,-
	Sonderhöhe bis 2050 mm	ZDSV SV1 LI	113,-	134,-
<b>Kombinationsprofil</b>				
	<p>Kombinationsprofil für alle Türen in Flucht mit verkürzter Seitenwand LI TVD</p> <p>außer Pendel-Falttür (LI 2SR/L)</p> <p>außer Pendel Falttür 4-teilig (LI 2T4)</p> <p>außer WALK-IN Wall Pendel-Falt (LI 2YR/L)</p> <p>außer Faltwand auf Badewanne (LI 2PR/L)</p> <p>Gesamtbreite max. 2500 mm</p> <p>90° Stabilisierung mit ZDSS S90 LI120.K</p>			
	Höhe 1850 mm	ZDKP KTF LI185.K	120,-	145,-
	Höhe 2000 mm	ZDKP KTF LI200.K	120,-	145,-
	Sonderhöhe bis 2050 mm	ZDKP KTF LI	152,-	182,-
<b>Sonderprofil</b>				
<b>Beispieldarstellung</b>	<p>Wandanschlussprofil für Mauervorsprung mit Bearbeitung</p> <p>außer Pendel-Falttür (LI 2SR/L)</p> <p>außer Pendel Falttür 4-teilig (LI 2T4)</p> <p>außer Gleittür 4-teilig bodenfrei mit Festfeldern (LI D4B)</p> <p>außer Eckeinstieg 2-teilig (Pendel-Falttören) (LI 2CR/L)</p> <p>außer Faltwand auf Badewanne (LI 2PR/L)</p> <p>außer WALK-IN Wall Pendel-Falt (LI 2YR/L)</p> <p>außer Schwingtüren mit Wandbeschlag</p> <p><b>Unbedingt Serie und Bauform angeben! Skizze erforderlich!</b></p>			
	bis Höhe 2050 mm	ZDKO PRO LI	192,-	250,-
<b>Beispieldarstellung</b>	<p>Wandanschlussprofil für Seitenwand verkürzt (LI TVD) an Mauervorsprung mit Bearbeitung</p> <p><b>Unbedingt Serie und Bauform angeben! Skizze erforderlich!</b></p>			
	bis Höhe 2050 mm	ZDWM PRO LI	192,-	250,-

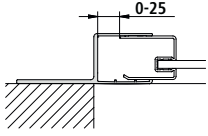
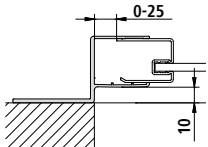
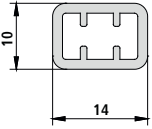
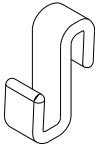
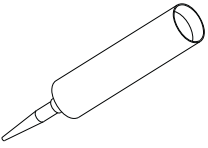
Zubehörbezeichnung Abbildung	Zubehörbeschreibung	Zubehörnummer Achtung: Teilweise nicht EDIFACT-fähig!	Preis EUR o. MwSt.	
			Silber Mattglanz = 1	Silber Hochglanz = V
<b>Sonderprofil</b>				
	Wandanschlussprofil für Seitenwand (LI TWD) an Mauervorsprung			
	Höhe 1850 mm	ZDWM PR1 LI185.K	129,-	163,-
	Höhe 2000 mm	ZDWM PR1 LI200.K	129,-	163,-
	Sonderhöhe bis 2050 mm	ZDWM PR1 LI	160,-	192,-
	Wandanschlussprofil für Seitenwand (LI TWD) an wannenbündigem Mauervorsprung			
	Höhe 1850 mm	ZDWW PRO LI185.K	129,-	163,-
	Höhe 2000 mm	ZDWW PRO LI200.K	129,-	163,-
	Sonderhöhe bis 2050 mm	ZDWW PRO LI	160,-	192,-
	Rohr für Stabilisierung			
	Länge 700 mm	ZDRR VR1 LI070.K	56,-	76,-
	Sonderlänge bis max. 1220 mm	ZDRR VR1 LI	67,-	90,-
<b>Handtuchhalter-Haken</b>				
	Transparente Handtuchhalter-Haken passend für Festfeld / Seitenwand und Türflügel ESG 5 mm			
	5 Stück	ZDHH HHH LI000XK	25,-	
<b>Dichtungsmittel</b>				
	Farbloses Dichtungsmittel			
	Kartusche 310 ml	ZDSI 000 LI000XK	22,-	





# IBIZA® 2000

Die Schicke.

Pendeltür-Komfort

Schwingtür-Komfort

Faltdür-Komfort

Gleittür-Komfort

Serienhöhe 1850 mm

Serienhöhe 2000 mm

Sondermaße

KermiEXTRA

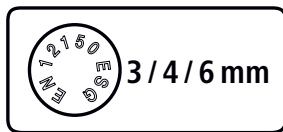

IBIZA 2000 Eckeinstieg 2-teilig  
(Pendeltüren mit Festfeldern).

Serienmodelle



I2 PTD  
Seite 574



I2 POR/L  
Seite 576

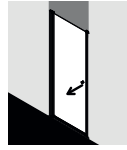

I2 STW  
Seite 578

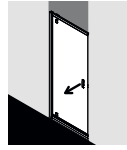

I2 KOD  
Seite 580

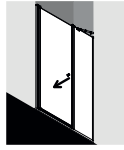

I2 SOR/L  
Seite 582

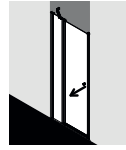

I2 STR/L  
Seite 584



I2 FTD  
Seite 586



I2 ST2  
Seite 588



I2 STD  
Seite 590



I2 ST3  
Seite 592



I2 TWO  
Seite 594



I2 TBD  
Seite 596



I2 TGD  
Seite 598



I2 TWO  
Seite 600



I2 TVR/L  
Seite 602



I2 EOR/L  
Seite 604



I2 EF2 / ED2  
Seite 606 / 608



I2 ED2  
Seite 608



IM E2R/L  
Seite 610



I2 ED3  
Seite 612

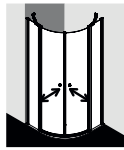

I2 O..  
Seite 618

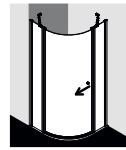

I2 S..R/L  
Seite 622



I2 T..  
Seite 626



I2 R..  
Seite 630



I2 B..  
Seite 636

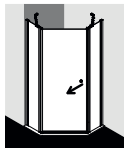

I2 ..R/L  
Seite 640

WALK-IN

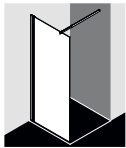

I2 TWF\*  
Seite 644

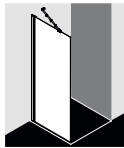

I2 TWG\*  
Seite 644

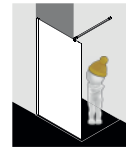

\* Nachträglich mit  
Tür verschließbar

Oberflächen



Silber Mattglanz



Weiß RAL 9016

Gläser je nach Serienmodell

Optional mit Pflegeleicht-Beschichtung KermiCLEAN erhältlich



ESG Klar



ESG SR Opaco



ESG SR Arena C



## IBIZA 2000 Design

Zeitlos schickes Profil- und Griffleistendesign, je nach Bauform haptisch und optisch überzeugende verchromte Türgriffe.





Optimale  
Raumausnutzung



Patentierte Reinigung und  
Durchlüftung



Frei zugängliche Ecken



Perfekter Türlauf



Praktischer  
Handtuchknopf



Zuverlässige Stabilität



Waagerechte Profile als  
Spritzwasserschutz



Bodenebener Einstieg



### Einbaumöglichkeiten

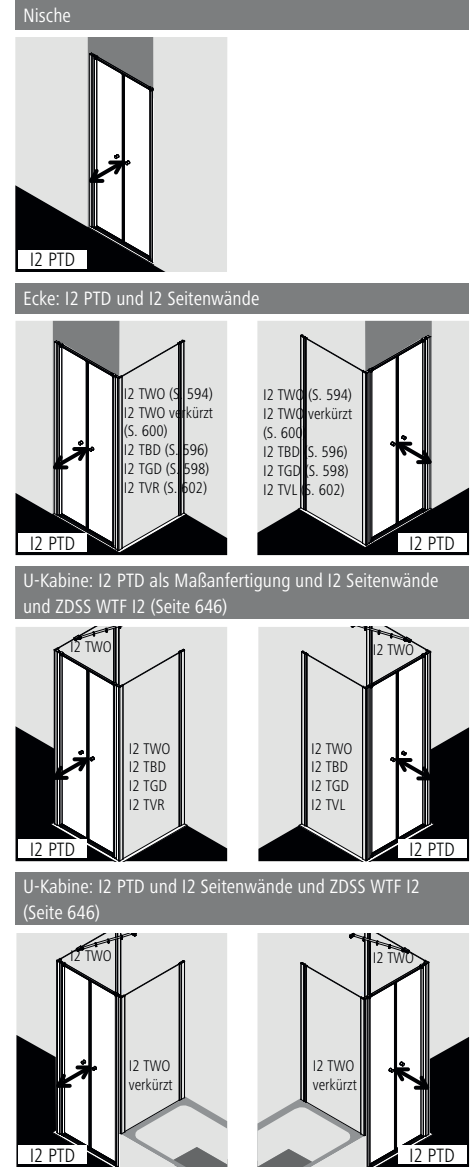

### Produktleistung

- Zum Einbau in einer Nische und zur Kombination mit allen IBIZA 2000 Seitenwänden.
- Teilgerahmte Tür mit zwei Glasflügeln, nach innen und außen öffnend.
- Mit Zugstab.
- Verglasung mit 4 mm Einscheiben-Sicherheitsglas nach EN 12150, optional mit Pflegeleicht-Beschichtung KermiCLEAN.
- Profile aus hochwertigem eloxiertem Aluminium, Griffe aus hochwertigem Kunststoff.
- Verstellmöglichkeit je Wandprofil 17,5 mm.
- Türprofile mit Hebe-Senk-Mechanismus.
- Durchgehende Magnetleisten und Dichtprofile.
- Mit Bodenschwelle (Höhe 16 mm) ♠♠, siehe Seite 84-85. Installation immer mit Bodenschwelle.
- IBIZA 2000 erfüllt die Anforderungen der Spritzwasserschutzprüfung nach DIN EN 14428.
- Im Lieferumfang enthalten: Befestigungsmaterial.

### Aufmaß + Montage

Informationen zu Aufmaß + Montage siehe Seite 78 – 81

Kermi Duschkabinen sind zur Montage auf Duschwanne bzw. Duschplatz bestimmt. Bei anderweitiger Verwendung ist ein gleichwertiger Duschbereich (Gefälle, Abdichtung nach DIN 18534, ...) sicherzustellen.

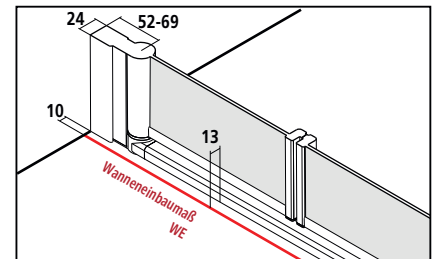

Breitenverstellmaß BV Nische = Wanneneinbaumaß WE  
Breitenverstellmaß BV Ecke = Wanneneinbaumaß WE - 10 mm



# I2 PTD

## Serienteil

Alle Maßangaben in mm bei lotgerechten Wänden. Schräge waagrecht max. 5 mm, andernfalls Maßanfertigung und Schrägschnitt auf Anfrage. Höhe 1750 mm (I2 PTD ...17..K) gleicher Preis wie 1850 mm. Verbreiterung durch Stockverbreiterung ZDSV SVP I2...K Zubehör Seite 648.

Höhe Duschkabine	Wanneneinbaumaß WE		Duschwanne	Einstiegsbreite	Artikelnummer Silber Mattglanz = 1 ESG Klar = A	Preis EUR o. MwSt. I/2021	Artikelnummer Weiß = 2 ESG Klar = A	Preis EUR o. MwSt. I/2021	Artikelnummer Silber Mattglanz = 1 ESG Klar mit KermiCLEAN = P	Preis EUR o. MwSt. I/2021	Artikelnummer Weiß = 2 ESG Klar mit KermiCLEAN = P	Preis EUR o. MwSt. I/2021
	in Nische / mit I2 TWO verkürzt	mit I2 TWO mit I2 TBD mit I2 TGD										
1850	665-700	690-725	700	530	I2 PTD 07018 1AK	621,-	I2 PTD 07018 2AK	807,-	I2 PTD 07018 1PK	783,-	I2 PTD 07018 2PK	969,-
	715-750	740-775	750	580	I2 PTD 07518 1AK		I2 PTD 07518 2AK		I2 PTD 07518 1PK		I2 PTD 07518 2PK	
	765-800	790-825	800	630	I2 PTD 08018 1AK		I2 PTD 08018 2AK		I2 PTD 08018 1PK		I2 PTD 08018 2PK	
	845-880	870-905	900	710	I2 PTD 08818 1AK		I2 PTD 08818 2AK		I2 PTD 08818 1PK		I2 PTD 08818 2PK	
	865-900	890-925	900	730	I2 PTD 09018 1AK		I2 PTD 09018 2AK		I2 PTD 09018 1PK		I2 PTD 09018 2PK	
	965-1000	990-1025	1000	830	I2 PTD 10018 1AK	689,-	I2 PTD 10018 2AK	896,-	I2 PTD 10018 1PK	851,-	I2 PTD 10018 2PK	1058,-
	1165-1200	1190-1225	1200	1030	I2 PTD 12018 1AK	772,-	I2 PTD 12018 2AK	1004,-	I2 PTD 12018 1PK	934,-	I2 PTD 12018 2PK	1166,-
2000	665-700	690-725	700	530	I2 PTD 07020 1AK	815,-	I2 PTD 07020 2AK	1000,-	I2 PTD 07020 1PK	977,-	I2 PTD 07020 2PK	1162,-
	715-750	740-775	750	580	I2 PTD 07520 1AK		I2 PTD 07520 2AK		I2 PTD 07520 1PK		I2 PTD 07520 2PK	
	765-800	790-825	800	630	I2 PTD 08020 1AK		I2 PTD 08020 2AK		I2 PTD 08020 1PK		I2 PTD 08020 2PK	
	845-880	870-905	900	710	I2 PTD 08820 1AK		I2 PTD 08820 2AK		I2 PTD 08820 1PK		I2 PTD 08820 2PK	
	865-900	890-925	900	730	I2 PTD 09020 1AK		I2 PTD 09020 2AK		I2 PTD 09020 1PK		I2 PTD 09020 2PK	
	965-1000	990-1025	1000	830	I2 PTD 10020 1AK	883,-	I2 PTD 10020 2AK	1089,-	I2 PTD 10020 1PK	1045,-	I2 PTD 10020 2PK	1251,-
	1165-1200	1190-1225	1200	1030	I2 PTD 12020 1AK	965,-	I2 PTD 12020 2AK	1196,-	I2 PTD 12020 1PK	1127,-	I2 PTD 12020 2PK	1358,-

## Maßanfertigung nur nach Maßblatt

Alle Maßangaben in mm. Breitenverstellmöglichkeit Maßfertigung + 25 mm / - 10 mm.

Höhe Duschkabine	Wanneneinbaumaß WE max. 1250	Breite je Türflügel	Artikelnummer Silber Mattglanz ESG Klar	Preis EUR o. MwSt. I/2021	Artikelnummer Weiß ESG Klar	Preis EUR o. MwSt. I/2021	Artikelnummer Silber Mattglanz ESG Klar mit KermiCLEAN	Preis EUR o. MwSt. I/2021	Artikelnummer Weiß ESG Klar mit KermiCLEAN	Preis EUR o. MwSt. I/2021	Bestellangaben
bis 1850	bis 950	max. 700	I2 PTD	928,-	I2 PTD	1206,-	I2 PTD	1090,-	I2 PTD	1368,-	I2 PTD
	951-1250	max. 700	I2 PTD	1009,-	I2 PTD	1312,-	I2 PTD	1171,-	I2 PTD	1474,-	+ Höhe Duschkabine + Wanneneinbaumaß
1851-2050	bis 950	max. 700	I2 PTD	968,-	I2 PTD	1258,-	I2 PTD	1130,-	I2 PTD	1420,-	+ Breite Türflügel
	951-1250	max. 700	I2 PTD	1048,-	I2 PTD	1362,-	I2 PTD	1210,-	I2 PTD	1524,-	+ Oberfläche + Glas



Sonderkonstruktion

auf Anfrage

Gläser	Aufpreis auf ESG Klar		Aufpreis auf ESG Klar mit KermiCLEAN	
	Code	Preis	Code	Preis
■ Weitere Gläser über KermiEXTRA.				
■ ESG Milchglas SR Opaco	U	+ 174,-	Y	+ 174,-
■ ESG Strukturglas SR Arena C	N	+ 86,-	Z	+ 86,-

Bestellbeispiel:

I2 PTD 07020 1YK

1 = Silber Mattglanz

Y = ESG Milchglas SR Opaco mit KermiCLEAN

## KermiEXTRA

Preis EUR o. MwSt. I/2021  
Aufpreis auf Preis Serieinteil / Maßanfertigung

Griffe (1 kompletter Griff innen und außen) FI, DI, PE, AT1, AT2, LI, RA

169,-

Seite 746-751

Sandgestrahlte Gläser

Dekor Stripe 2, Stripe 4 192,-

Alle weiteren Kermi Dekore

251,-

Individuelle Dekore auf Anfrage.

Seite 752-765

Oberflächen

auf Weiß

356,-

Seite 770-773

# IBIZA® 2000

## Pendeltür mit Festfeld



## Einbaumöglichkeiten

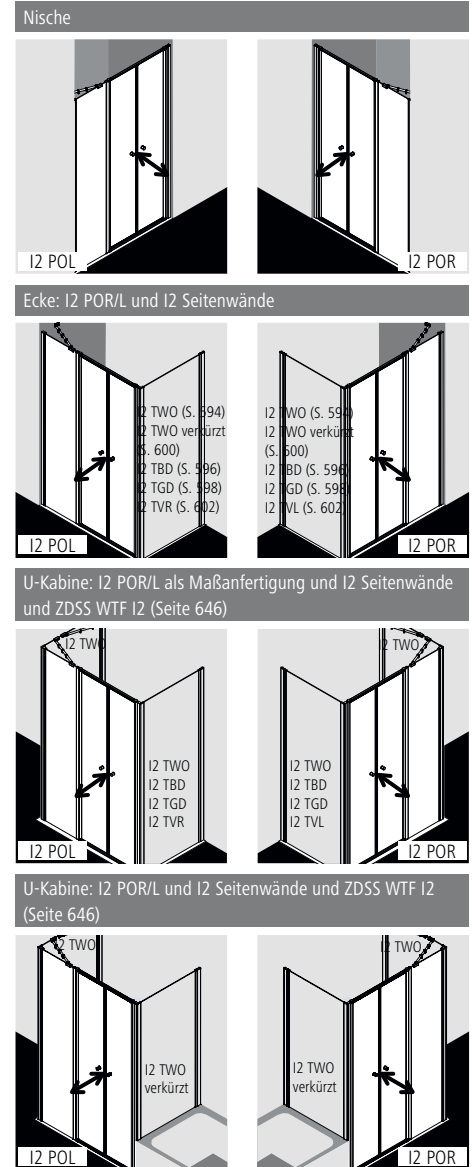

## Produktleistung

- Zum Einbau in einer Nische, zur Kombination pendeltürseitig mit allen IBIZA 2000 Seitenwänden.
- Teilgerahmte Tür mit zwei Glasflügeln, nach innen und außen öffnend, mit einem Festfeld.
- Mit Stabilisierung (innen).
- Mit Zugstab.
- Verglasung Festfeld mit 6 mm, Pendeltür mit 4 mm Einscheiben-Sicherheitsglas nach EN 12150, optional mit Pflegeleicht-Beschichtung KermiCLEAN.
- Profile aus hochwertigem eloxiertem Aluminium, Griffe aus hochwertigem Kunststoff.
- Verstellmöglichkeit je Wandprofil 17,5 mm.
- Türprofile mit Hebe-Senk-Mechanismus.
- Durchgehende Magnetleisten und Dichtprofile.
- Mit Bodenschwelle (Höhe 16 mm) ♦♦, siehe Seite 84-85. Installation immer mit Bodenschwelle.
- IBIZA 2000 erfüllt die Anforderungen der Spritzwasserschutzprüfung nach DIN EN 14428.
- Im Lieferumfang enthalten: Befestigungsmaterial.

## Aufmaß + Montage

Informationen zu Aufmaß + Montage siehe Seite 78 – 81

Kermi Duschkabinen sind zur Montage auf Duschwanne bzw. Duschplatz bestimmt. Bei anderweitiger Verwendung ist ein gleichwertiger Duschbereich (Gefälle, Abdichtung nach DIN 18534, ...) sicherzustellen.

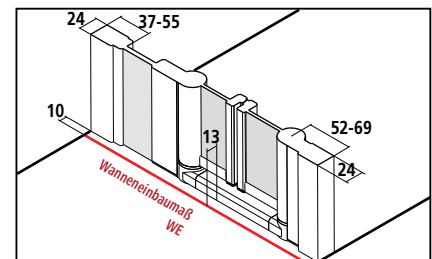

Breitenverstellmaß BV Nische = Wanneneinbaumaß WE  
Breitenverstellmaß BV Ecke = Wanneneinbaumaß WE - 10 mm





# I2 POR/L

Serienteil													Bei Bestellung bitte immer angeben:	
Alle Maßangaben in mm bei lotgerechten Wänden. Schräge waagrecht max. 5 mm, andernfalls Maßanfertigung und Schrägschnitt erforderlich.													I2 POR = Festfeld rechts	
Höhe 1750 mm (I2 POR/L ...17..K) gleicher Preis wie 1850 mm.													I2 POL = Festfeld links	
Verbreiterung durch Stockverbreiterung ZDSV SVP I2...K Zubehör Seite 648.														
Höhe Duschkabine	Wanneneinbaumaß WE		Duschwanne	Einstiegsbreite	Breite Festfeld	Breite Pendeltür	Artikelnummer Silber Mattglanz = 1 ESG Klar = A	Preis EUR o. MwSt. I/2021	Artikelnummer Weiß = 2 ESG Klar = A	Preis EUR o. MwSt. I/2021	Artikelnummer Silber Mattglanz = 1 ESG Klar mit KermiCLEAN = P	Preis EUR o. MwSt. I/2021	Artikelnummer Weiß = 2 ESG Klar mit KermiCLEAN = P	Preis EUR o. MwSt. I/2021
	in Nische / mit I2 TWO verkürzt	mit I2 TWO mit I2 TBD mit I2 TGD												
1850	1065-1100	1090-1125	1100	630	344-361	721-739	I2 POR/L 11018 1AK	991,-	I2 POR/L 11018 2AK	1288,-	I2 POR/L 11018 1PK	1153,-	I2 POR/L 11018 2PK	1450,-
	1165-1200	1190-1225	1200	630	444-461	721-739	I2 POR/L 12018 1AK		I2 POR/L 12018 2AK		I2 POR/L 12018 1PK		I2 POR/L 12018 2PK	
	1265-1300	1290-1325	1300	630	544-561	721-739	I2 POR/L 13018 1AK	1004,-	I2 POR/L 13018 2AK	1305,-	I2 POR/L 13018 1PK	1166,-	I2 POR/L 13018 2PK	1467,-
	1365-1400	1390-1425	1400	630	644-661	721-739	I2 POR/L 14018 1AK		I2 POR/L 14018 2AK		I2 POR/L 14018 1PK		I2 POR/L 14018 2PK	
	1465-1500	1490-1525	1500	730	644-661	821-839	I2 POR/L 15018 1AK	1161,-	I2 POR/L 15018 2AK	1509,-	I2 POR/L 15018 1PK	1323,-	I2 POR/L 15018 2PK	1671,-
	1565-1600	1590-1625	1600	730	744-761	821-839	I2 POR/L 16018 1AK		I2 POR/L 16018 2AK		I2 POR/L 16018 1PK		I2 POR/L 16018 2PK	
	1665-1700	1690-1725	1700	730	844-861	821-839	I2 POR/L 17018 1AK		I2 POR/L 17018 2AK		I2 POR/L 17018 1PK		I2 POR/L 17018 2PK	
1765-1800	1790-1825	1800	730	944-961	821-839	I2 POR/L 18018 1AK		I2 POR/L 18018 2AK		I2 POR/L 18018 1PK		I2 POR/L 18018 2PK		
2000	1065-1100	1090-1125	1100	630	344-361	721-739	I2 POR/L 11020 1AK	1250,-	I2 POR/L 11020 2AK	1546,-	I2 POR/L 11020 1PK	1412,-	I2 POR/L 11020 2PK	1708,-
	1165-1200	1190-1225	1200	630	444-461	721-739	I2 POR/L 12020 1AK		I2 POR/L 12020 2AK		I2 POR/L 12020 1PK		I2 POR/L 12020 2PK	
	1265-1300	1290-1325	1300	630	544-561	721-739	I2 POR/L 13020 1AK	1262,-	I2 POR/L 13020 2AK	1563,-	I2 POR/L 13020 1PK	1424,-	I2 POR/L 13020 2PK	1725,-
	1365-1400	1390-1425	1400	630	644-661	721-739	I2 POR/L 14020 1AK		I2 POR/L 14020 2AK		I2 POR/L 14020 1PK		I2 POR/L 14020 2PK	
	1465-1500	1490-1525	1500	730	644-661	821-839	I2 POR/L 15020 1AK	1419,-	I2 POR/L 15020 2AK	1767,-	I2 POR/L 15020 1PK	1581,-	I2 POR/L 15020 2PK	1929,-
	1565-1600	1590-1625	1600	730	744-761	821-839	I2 POR/L 16020 1AK		I2 POR/L 16020 2AK		I2 POR/L 16020 1PK		I2 POR/L 16020 2PK	
	1665-1700	1690-1725	1700	730	844-861	821-839	I2 POR/L 17020 1AK		I2 POR/L 17020 2AK		I2 POR/L 17020 1PK		I2 POR/L 17020 2PK	
1765-1800	1790-1825	1800	730	944-961	821-839	I2 POR/L 18020 1AK		I2 POR/L 18020 2AK		I2 POR/L 18020 1PK		I2 POR/L 18020 2PK		

Maßanfertigung nur nach Maßblatt													Bei Bestellung bitte immer angeben:	
Alle Maßangaben in mm.													I2 POR = Festfeld rechts	
Breitenverstellmöglichkeit Maßanfertigung + 19 mm / - 16 mm.													I2 POL = Festfeld links	
Höhe Duschkabine	Wanneneinbaumaß WE max. 1850	Breite Festfeld	Breite je Türflügel	Breite Pendeltür	Artikelnummer Silber Mattglanz ESG Klar	Preis EUR o. MwSt. I/2021	Artikelnummer Weiß ESG Klar	Preis EUR o. MwSt. I/2021	Artikelnummer Silber Mattglanz ESG Klar mit KermiCLEAN	Preis EUR o. MwSt. I/2021	Artikelnummer Weiß ESG Klar mit KermiCLEAN	Preis EUR o. MwSt. I/2021	Bestellangaben	
bis 1850	bis 1250	min. 163 / max. 991	max. 600	max. 1247	I2 POR/L 1535,-	I2 POR/L 1996,-	I2 POR/L 1697,-	I2 POR/L 2158,-	I2 POR/L				+ Höhe Duschkabine	
	1251-1450	min. 163 / max. 991	max. 600	max. 1247	I2 POR/L 1663,-	I2 POR/L 2162,-	I2 POR/L 1825,-	I2 POR/L 2324,-	I2 POR/L				+ Wanneneinbaumaß	
	1451-1850	min. 163 / max. 991	max. 600	max. 1247	I2 POR/L 1789,-	I2 POR/L 2326,-	I2 POR/L 1951,-	I2 POR/L 2488,-	I2 POR/L				+ Breite Festfeld	
1851-2050	bis 1250	min. 163 / max. 991	max. 600	max. 1247	I2 POR/L 1598,-	I2 POR/L 2077,-	I2 POR/L 1760,-	I2 POR/L 2239,-	I2 POR/L				+ Breite Türflügel	
	1251-1450	min. 163 / max. 991	max. 600	max. 1247	I2 POR/L 1727,-	I2 POR/L 2245,-	I2 POR/L 1889,-	I2 POR/L 2407,-	I2 POR/L				+ Oberfläche	
	1451-1850	min. 163 / max. 991	max. 600	max. 1247	I2 POR/L 1857,-	I2 POR/L 2414,-	I2 POR/L 2019,-	I2 POR/L 2576,-	I2 POR/L				+ Glas	

	Schrägschnitt im Festfeld	+ EUR 280,- auf Preis Maßanfertigung je Schrägschnitt
	Ausschnitt im Festfeld	+ EUR 280,- auf Preis Maßanfertigung je Ausschnitt
	Sonderkonstruktion	auf Anfrage

Gläser	Aufpreis auf ESG Klar		Aufpreis auf ESG Klar mit KermiCLEAN	
	Code	Preis	Code	Preis
■ ESG Milchglas SR Opaco	U	+ 174,-	Y	+ 174,-
■ ESG Strukturglas SR Arena C	N	+ 86,-	Z	+ 86,-

Bestellbeispiel:  
**I2 POR 11020 1YK**  
 1 = Silber Mattglanz  
 Y = ESG Milchglas SR Opaco mit KermiCLEAN

KermiEXTRA		Preis EUR o. MwSt. I/2021		Aufpreis auf Preis Serienteil / Maßanfertigung	
Griffe (1 kompletter Griff innen und außen) FI, DI, PE, AT1, AT2, LI, RA		<b>169,-</b>			Seite 746-751
Sandgestrahlte Gläser	Dekor Stripe 2, Stripe 4	<b>192,-</b>	Alle weiteren Kermi Dekore	<b>251,-</b>	Individuelle Dekore auf Anfrage. Seite 752-765
Spiegelglas Festfeld	Breite in mm je Artikel	- 550 <b>280,-</b>	551-950 <b>483,-</b>	951-1250 <b>688,-</b>	ab 1251 <b>966,-</b> Seite 766-769
Oberflächen	auf Weiß	<b>356,-</b>			Seite 770-773

# IBIZA® 2000

## Schwingtür



### Einbaumöglichkeiten

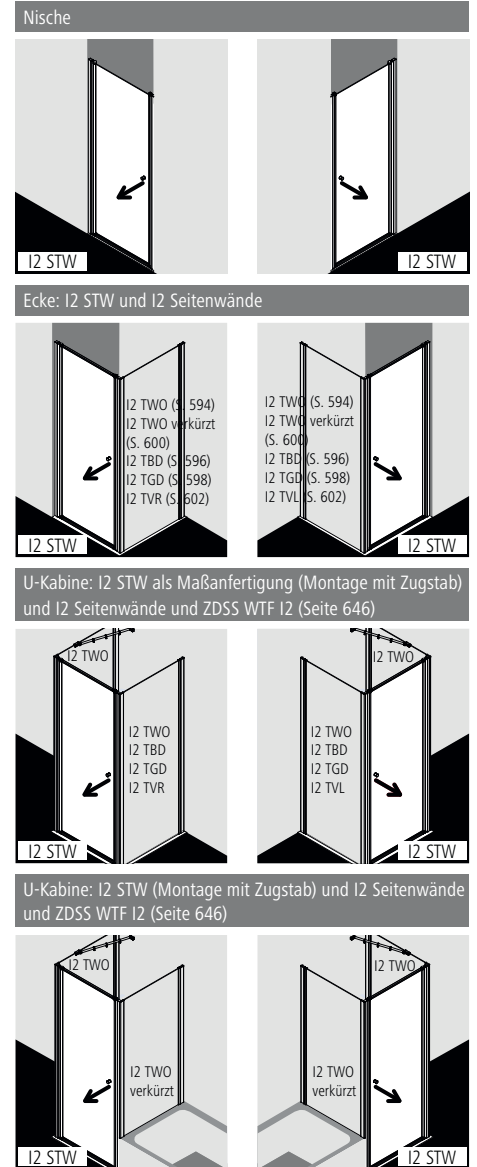

### Produktleistung

- Zum Einbau in einer Nische und zur Kombination verschlusseitig mit allen IBIZA 2000 Seitenwänden.
- Teilgerahmte Tür mit einem Glasflügel, nach außen öffnend.
- Mit Zugstab.
- Ohne Zugstab installierbar. Ecke ohne Zugstab mit I2 TWO IBIZA-Stabilisierung siehe Seite 646.
- Verglasung mit 6 mm Einscheiben-Sicherheitsglas nach EN 12150, optional mit Pflegeleicht-Beschichtung KermiCLEAN.
- Profile aus hochwertigem eloxiertem Aluminium, Griffe aus hochwertigem Kunststoff.
- Verstellmöglichkeit je Wandprofil 17,5 mm.
- Durchgehende Magnetleisten und Dichtprofile.
- Mit Bodenschwelle (Höhe 16 mm) ♦♦, siehe Seite 84-85. Installation immer mit Bodenschwelle.
- IBIZA 2000 erfüllt die Anforderungen der Spritzwasserschutzprüfung nach DIN EN 14428.
- Im Lieferumfang enthalten: Befestigungsmaterial.

### Aufmaß + Montage

Informationen zu Aufmaß + Montage siehe Seite 78 – 81

Kermi Duschkabinen sind zur Montage auf Duschwanne bzw. Duschplatz bestimmt. Bei anderweitiger Verwendung ist ein gleichwertiger Duschbereich (Gefälle, Abdichtung nach DIN 18534, ...) sicherzustellen.

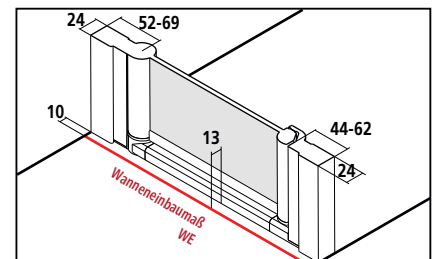

Breitenverstellmaß BV Nische = Wanneneinbaumaß WE  
Breitenverstellmaß BV Ecke = Wanneneinbaumaß WE - 10 mm



# I2 STW

## Serienteil

Alle Maßangaben in mm bei lotgerechten Wänden. Schräge waagrecht max. 5 mm, andernfalls Maßanfertigung und Schrägschnitt erforderlich. Höhe 1750 mm (I2 STW ...17...K) gleicher Preis wie 1850 mm.  
Verbreiterung durch Stockverbreiterung ZDSV SVP I2...K Zubehör Seite 648.

Schwingtür / Anschlag rechts und links verwendbar.

Höhe Duschkabine	Wanneneinbaumaß WE		Duschwanne	Einstiegsbreite	Artikelnummer Silber Mattglanz = 1 ESG Klar = A	Preis EUR o. MwSt. I/2021	Artikelnummer Weiß = 2 ESG Klar = A	Preis EUR o. MwSt. I/2021	Artikelnummer Silber Mattglanz = 1 ESG Klar mit KermiCLEAN = P	Preis EUR o. MwSt. I/2021	Artikelnummer Weiß = 2 ESG Klar mit KermiCLEAN = P	Preis EUR o. MwSt. I/2021
	in Nische / mit I2 TWO verkürzt	mit I2 TWO mit I2 TBD mit I2 TGD										
1850	715-750	740-775	750	580	I2 STW 07518 1AK	663,-	I2 STW 07518 2AK	862,-	I2 STW 07518 1PK	825,-	I2 STW 07518 2PK	1024,-
	765-800	790-825	800	630	I2 STW 08018 1AK		I2 STW 08018 2AK		I2 STW 08018 1PK		I2 STW 08018 2PK	
	845-880	870-905	900	710	I2 STW 08818 1AK		I2 STW 08818 2AK		I2 STW 08818 1PK		I2 STW 08818 2PK	
	865-900	890-925	900	730	I2 STW 09018 1AK		I2 STW 09018 2AK		I2 STW 09018 1PK		I2 STW 09018 2PK	
	965-1000	990-1025	1000	830	I2 STW 10018 1AK	732,-	I2 STW 10018 2AK	952,-	I2 STW 10018 1PK	894,-	I2 STW 10018 2PK	1114,-
2000	715-750	740-775	750	580	I2 STW 07520 1AK	857,-	I2 STW 07520 2AK	1055,-	I2 STW 07520 1PK	1019,-	I2 STW 07520 2PK	1217,-
	765-800	790-825	800	630	I2 STW 08020 1AK		I2 STW 08020 2AK		I2 STW 08020 1PK		I2 STW 08020 2PK	
	845-880	870-905	900	710	I2 STW 08820 1AK		I2 STW 08820 2AK		I2 STW 08820 1PK		I2 STW 08820 2PK	
	865-900	890-925	900	730	I2 STW 09020 1AK		I2 STW 09020 2AK		I2 STW 09020 1PK		I2 STW 09020 2PK	
	965-1000	990-1025	1000	830	I2 STW 10020 1AK	925,-	I2 STW 10020 2AK	1145,-	I2 STW 10020 1PK	1087,-	I2 STW 10020 2PK	1307,-

## Maßanfertigung nur nach Maßblatt

Alle Maßangaben in mm.  
Breitenverstellmöglichkeit Maßfertigung + 25 mm / - 10 mm.

Schwingtür / Anschlag rechts und links verwendbar.

Höhe Duschkabine	Wanneneinbaumaß WE max. 1050	Artikelnummer Silber Mattglanz ESG Klar	Preis EUR o. MwSt. I/2021	Artikelnummer Weiß ESG Klar	Preis EUR o. MwSt. I/2021	Artikelnummer Silber Mattglanz ESG Klar mit KermiCLEAN	Preis EUR o. MwSt. I/2021	Artikelnummer Weiß ESG Klar mit KermiCLEAN	Preis EUR o. MwSt. I/2021	Bestellangaben
bis 1850	bis 950	I2 STW	988,-	I2 STW	1284,-	I2 STW	1150,-	I2 STW	1446,-	I2 STW
	951-1050	I2 STW	1076,-	I2 STW	1399,-	I2 STW	1238,-	I2 STW	1561,-	+ Höhe Duschkabine + Wanneneinbaumaß
1851-2050	bis 950	I2 STW	1031,-	I2 STW	1340,-	I2 STW	1193,-	I2 STW	1502,-	+ Oberfläche
	951-1050	I2 STW	1111,-	I2 STW	1444,-	I2 STW	1273,-	I2 STW	1606,-	+ Glas



Schrägschnitt + EUR 280,- auf Preis Maßanfertigung je Schrägschnitt



Sonderkonstruktion auf Anfrage

Gläser	Aufpreis auf ESG Klar		Aufpreis auf ESG Klar mit KermiCLEAN	
	Code	Preis	Code	Preis
■ ESG Milchglas SR Opaco	U	+ 174,-	Y	+ 174,-
■ ESG Strukturglas SR Arena C	N	+ 86,-	Z	+ 86,-

Bestellbeispiel:  
I2 STW 07520 1YK  
1 = Silber Mattglanz  
Y = ESG Milchglas SR Opaco mit KermiCLEAN

■ IBIZA-Stabilisierung ZDSS WTF I2 für Ecke I2 STW ohne Zugstab und I2 TWO Zubehör Seite 646.

KermiEXTRA		Preis EUR o. MwSt. I/2021 Aufpreis auf Preis Serieinteil / Maßanfertigung	
Griffe	FI, DI, PE, AT1, AT2, RA, LI, XE2	<b>169,-</b>	Seite 746-751
Sandgestrahlte Gläser	Dekor Stripe 2, Stripe 4	<b>192,-</b> Alle weiteren Kermi Dekore	<b>251,-</b> Individuelle Dekore auf Anfrage. Seite 752-765
Spiegelglas	Breite in mm je Artikel	- 550 <b>280,-</b> 551-950 <b>483,-</b> 951-1250 <b>688,-</b>	Seite 766-769
Oberflächen	auf Weiß	<b>356,-</b>	Seite 770-773

# IBIZA® 2000

## Schwingtür mit versetztem Drehpunkt



## Einbaumöglichkeiten

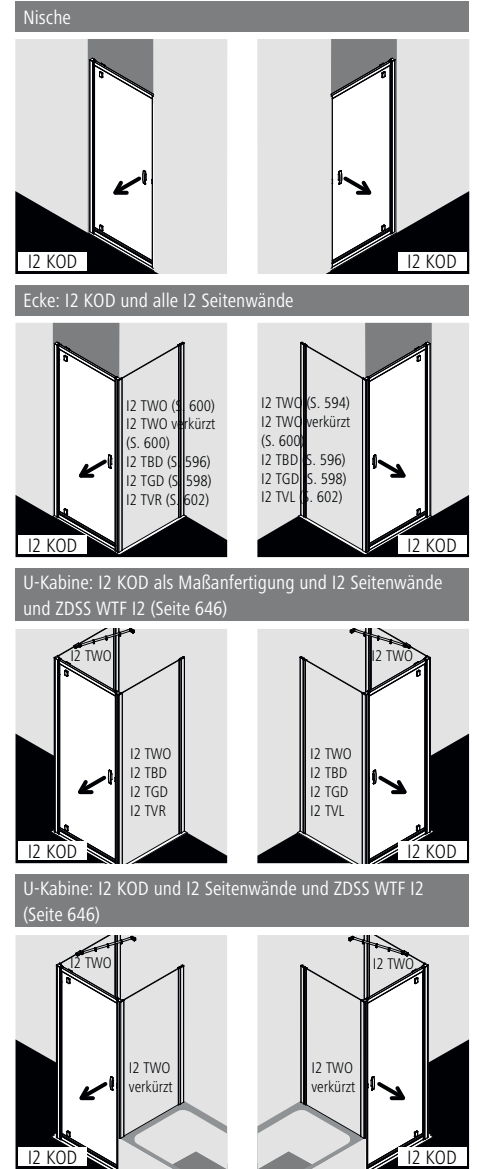

## Produktleistung

- Zum Einbau in einer Nische und zur Kombination verschlusseitig mit allen IBIZA 2000 Seitenwänden.
- Teilgerahmte Tür mit einem Glasflügel mit versetztem Drehpunkt, nach außen öffnend.
- Verglasung mit 6 mm Einscheiben-Sicherheitsglas nach EN 12150, optional mit Pflegeleicht-Beschichtung KermiCLEAN.
- Profile aus hochwertigem eloxiertem Aluminium, Griffe aus hochwertigem Kunststoff.
- Verstellmöglichkeit je Wandprofil 13 mm.
- Zuverlässiger Schnappverschluss und durchgehende Dichtprofile.
- Mit Bodenprofil (Höhe 40 mm) , siehe Seite 84-85.
- IBIZA 2000 erfüllt die Anforderungen der Spritzwasserschutzprüfung nach DIN EN 14428.
- Im Lieferumfang enthalten: Befestigungsmaterial.

## Aufmaß + Montage

Informationen zu Aufmaß + Montage siehe Seite 78 – 81

Kermi Duschkabinen sind zur Montage auf Duschwanne bzw. Duschplatz bestimmt. Bei anderweitiger Verwendung ist ein gleichwertiger Duschbereich (Gefälle, Abdichtung nach DIN 18534, ...) sicherzustellen.

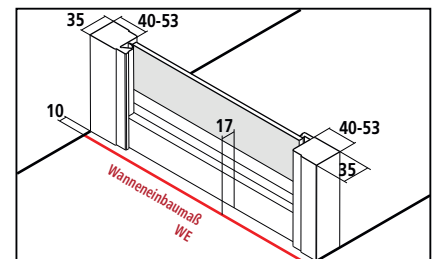

Breitenverstellmaß BV Nische = Wanneneinbaumaß WE  
 Breitenverstellmaß BV Ecke = Wanneneinbaumaß WE - 10 mm



# I2 KOD

## Serienteil

Alle Maßangaben in mm bei lotgerechten Wänden. Schräge waagrecht max. 5 mm, andernfalls Maßanfertigung und Schrägschnitt erforderlich. Schwingtür / Anschlag rechts und links verwendbar.  
 Höhe 1750 mm (I2 KOD ...17..K) gleicher Preis wie 1850 mm.  
 Verbreiterung durch Stockverbreiterung ZDSV SVK I2...K Zubehör Seite 648.

Höhe Duschkabine	Wanneneinbaumaß WE		Duschwanne	Einstiegsbreite	Scharnierabstand	Glasaus-schwenkung innen	Artikelnummer Silber Mattglanz = 1 ESG Klar = A	Preis EUR o. MwSt. I/2021	Artikelnummer Weiß = 2 ESG Klar = A	Preis EUR o. MwSt. I/2021	Artikelnummer Silber Mattglanz = 1 ESG Klar mit KermiCLEAN = P	Preis EUR o. MwSt. I/2021	Artikelnummer Weiß = 2 ESG Klar mit KermiCLEAN = P	Preis EUR o. MwSt. I/2021
	in Nische / mit I2 TWO verkürzt	mit I2 TWO mit I2 TBD mit I2 TGD												
1850	720-746	743-769	750	557	114-127	98	I2 KOD 07518 1AK	663,-	I2 KOD 07518 2AK	862,-	I2 KOD 07518 1PK	825,-	I2 KOD 07518 2PK	1024,-
	770-796	793-819	800	607	114-127	98	I2 KOD 08018 1AK		I2 KOD 08018 2AK		I2 KOD 08018 1PK		I2 KOD 08018 2PK	
	850-876	873-899	900	687	114-127	98	I2 KOD 08818 1AK		I2 KOD 08818 2AK		I2 KOD 08818 1PK		I2 KOD 08818 2PK	
	870-896	893-919		707	114-127	98	I2 KOD 09018 1AK		I2 KOD 09018 2AK		I2 KOD 09018 1PK		I2 KOD 09018 2PK	
	970-996	993-1019	1000	807	114-127	98	I2 KOD 10018 1AK	732,-	I2 KOD 10018 2AK	952,-	I2 KOD 10018 1PK	894,-	I2 KOD 10018 2PK	1114,-
2000	720-746	743-769	750	557	114-127	98	I2 KOD 07520 1AK	857,-	I2 KOD 07520 2AK	1055,-	I2 KOD 07520 1PK	1019,-	I2 KOD 07520 2PK	1217,-
	770-796	793-819	800	607	114-127	98	I2 KOD 08020 1AK		I2 KOD 08020 2AK		I2 KOD 08020 1PK		I2 KOD 08020 2PK	
	850-876	873-899	900	687	114-127	98	I2 KOD 08820 1AK		I2 KOD 08820 2AK		I2 KOD 08820 1PK		I2 KOD 08820 2PK	
	870-896	893-919		707	114-127	98	I2 KOD 09020 1AK		I2 KOD 09020 2AK		I2 KOD 09020 1PK		I2 KOD 09020 2PK	
	970-996	993-1019	1000	807	114-127	98	I2 KOD 10020 1AK	925,-	I2 KOD 10020 2AK	1145,-	I2 KOD 10020 1PK	1087,-	I2 KOD 10020 2PK	1307,-

## Maßanfertigung nur nach Maßblatt

Alle Maßangaben in mm.  
 Breitenverstellmöglichkeit Maßanfertigung + 9 mm / - 17 mm.

Schwingtür / Anschlag rechts und links verwendbar.

Höhe Duschkabine	Wanneneinbaumaß WE max. 1050	Scharnierabstand	Glasaus-schwenkung innen	Artikelnummer Silber Mattglanz ESG Klar	Preis EUR o. MwSt. I/2021	Artikelnummer Weiß ESG Klar	Preis EUR o. MwSt. I/2021	Artikelnummer Silber Mattglanz ESG Klar mit KermiCLEAN	Preis EUR o. MwSt. I/2021	Artikelnummer Weiß ESG Klar mit KermiCLEAN	Preis EUR o. MwSt. I/2021	Bestellangaben
951-1050	114-127	98	I2 KOD	1076,-	I2 KOD	1399,-	I2 KOD	1238,-	I2 KOD	1561,-	+ Höhe Duschkabine + Wanneneinbaumaß	
1851-2050	bis 950	114-127	98	I2 KOD	1031,-	I2 KOD	1340,-	I2 KOD	1193,-	I2 KOD	1502,-	+ Oberfläche
	951-1050	114-127	98	I2 KOD	1111,-	I2 KOD	1444,-	I2 KOD	1273,-	I2 KOD	1606,-	+ Glas
bis 1850	bis 950	min. 94-107	min. 78	I2 KOD	1348,-	I2 KOD	1752,-	I2 KOD	1510,-	I2 KOD	1914,-	I2 KOD
	951-1050	min. 94-107	min. 78	I2 KOD	1436,-	I2 KOD	1867,-	I2 KOD	1598,-	I2 KOD	2029,-	+ Höhe Duschkabine + Wanneneinbaumaß + Scharnierabstand / Glasaus-schwenkung
1851-2050	bis 950	min. 94-107	min. 78	I2 KOD	1391,-	I2 KOD	1808,-	I2 KOD	1553,-	I2 KOD	1970,-	+ Oberfläche
	951-1050	min. 94-107	min. 78	I2 KOD	1471,-	I2 KOD	1912,-	I2 KOD	1633,-	I2 KOD	2074,-	+ Glas



Schrägschnitt + EUR 280,- auf Preis Maßanfertigung je Schrägschnitt



Sonderkonstruktion auf Anfrage

Gläser	Aufpreis auf ESG Klar		Aufpreis auf ESG Klar mit KermiCLEAN	
	Code	Preis	Code	Preis
■ Weitere Gläser über KermiEXTRA.				
■ ESG Milchglas SR Opaco	U	+ 174,-	Y	+ 174,-
■ ESG Strukturglas SR Arena C	N	+ 86,-	Z	+ 86,-

Bestellbeispiel:  
**I2 KOD 07520 1YK**  
 1 = Silber Mattglanz  
 Y = ESG Milchglas SR Opaco mit KermiCLEAN

KermiEXTRA		Preis EUR o. MwSt. I/2021	
		Aufpreis auf Preis Serienteil / Maßanfertigung	
Griffe	FI, DI, PE, AT1, AT2, RA, LI, XE2	<b>169,-</b>	Seite 746-751
Sandgestrahlte Gläser	Dekor Stripe 2, Stripe 4	<b>192,-</b> Alle weiteren Kermi Dekore	<b>251,-</b> Individuelle Dekore auf Anfrage. Seite 752-765
Spiegelglas	Breite in mm je Artikel	- 550 <b>280,-</b> 551-950 <b>483,-</b> 951-1250 <b>688,-</b>	Seite 766-769
Oberflächen	auf Weiß	<b>356,-</b>	Seite 770-773

# IBIZA® 2000

## Schwingtür und Festfeld



### Einbaumöglichkeiten

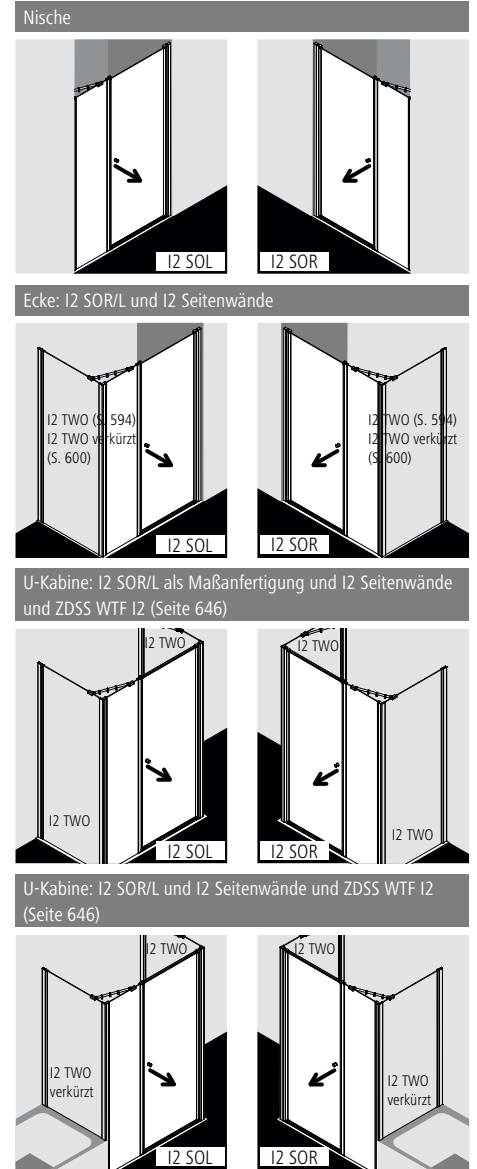

### Produktleistung

- Zum Einbau in einer Nische und zur Kombination festfeldseitig mit I2 TWO Seitenwand / Seitenwand verkürzt auf Badewanne.
- Teilgerahmte Tür mit einem Glasflügel, nach außen öffnend, und einem Festfeld.
- Mit Stabilisierung (innen).
- Zusätzliche Stabilisierung mit Zugstab siehe Seite 647.
- Verglasung mit 6 mm Einscheiben-Sicherheitsglas nach EN 12150, optional mit Pflegeleicht-Beschichtung KermiCLEAN.
- Profile aus hochwertigem eloxiertem Aluminium, Griffe aus hochwertigem Kunststoff.
- Verstellmöglichkeit je Wandprofil 17,5 mm.
- Durchgehende Magnetleisten und Dichtprofile.
- Mit Bodenschwelle (Höhe 16 mm) ♦♦, siehe Seite 84-85. Installation immer mit Bodenschwelle.
- IBIZA 2000 erfüllt die Anforderungen der Spritzwasserschutzprüfung nach DIN EN 14428.
- Im Lieferumfang enthalten: Befestigungsmaterial.

### Aufmaß + Montage

Informationen zu Aufmaß + Montage siehe Seite 78 – 81

Kermi Duschkabinen sind zur Montage auf Duschwanne bzw. Duschkabine bestimmt. Bei anderweitiger Verwendung ist ein gleichwertiger Duschbereich (Gefälle, Abdichtung nach DIN 18534, ...) sicherzustellen.

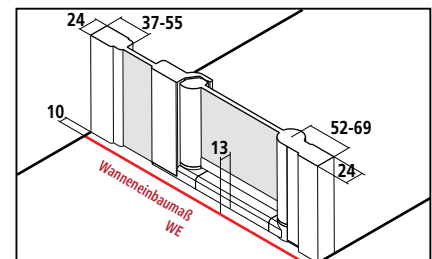

Breitenverstellmaß BV Nische = Wanneneinbaumaß WE  
Breitenverstellmaß BV Ecke = Wanneneinbaumaß WE - 10 mm



# I2 SOR/L

Serienteil													Bei Bestellung bitte immer angeben:	
Alle Maßangaben in mm bei lotgerechten Wänden. Schräge waagrecht max. 5 mm, andernfalls Maßanfertigung und Schrägschnitt erforderlich.													I2 SOR = Festfeld rechts	
Höhe 1750 mm (I2 SOR/L ...17..K) gleicher Preis wie 1850 mm.													I2 SOL = Festfeld links	
Verbreiterung durch Stockverbreiterung ZDSV SVP I2...K Zubehör Seite 648.														
Höhe Duschkabine	Wanneneinbaumaß WE		Duschwanne	Einstiegsbreite	Breite Festfeld	Breite Schwingtür	Artikelnummer Silber Mattglanz = 1 ESG Klar = A	Preis EUR o. MwSt. I/2021	Artikelnummer Weiß = 2 ESG Klar = A	Preis EUR o. MwSt. I/2021	Artikelnummer Silber Mattglanz = 1 ESG Klar mit KermiCLEAN = P	Preis EUR o. MwSt. I/2021	Artikelnummer Weiß = 2 ESG Klar mit KermiCLEAN = P	Preis EUR o. MwSt. I/2021
	in Nische / mit I2 TWO verkürzt	mit I2 TWO												
1850	1065-1100	1090-1125	1100	630	344-361	721-739	I2 SOR/L 11018 1AK	991,-	I2 SOR/L 11018 2AK	1288,-	I2 SOR/L 11018 1PK	1153,-	I2 SOR/L 11018 2PK	1450,-
	1165-1200	1190-1225	1200	730	344-361	821-839	I2 SOR/L 12018 1AK		I2 SOR/L 12018 2AK		I2 SOR/L 12018 1PK		I2 SOR/L 12018 2PK	
	1265-1300	1290-1325	1300	730	444-461	821-839	I2 SOR/L 13018 1AK	1004,-	I2 SOR/L 13018 2AK	1305,-	I2 SOR/L 13018 1PK	1166,-	I2 SOR/L 13018 2PK	1467,-
	1365-1400	1390-1425	1400	730	544-561	821-839	I2 SOR/L 14018 1AK		I2 SOR/L 14018 2AK		I2 SOR/L 14018 1PK		I2 SOR/L 14018 2PK	
	1465-1500	1490-1525	1500	730	644-661	821-839	I2 SOR/L 15018 1AK	1161,-	I2 SOR/L 15018 2AK	1509,-	I2 SOR/L 15018 1PK	1323,-	I2 SOR/L 15018 2PK	1671,-
	1565-1600	1590-1625	1600	730	744-761	821-839	I2 SOR/L 16018 1AK		I2 SOR/L 16018 2AK		I2 SOR/L 16018 1PK		I2 SOR/L 16018 2PK	
	1665-1700	1690-1725	1700	730	844-861	821-839	I2 SOR/L 17018 1AK		I2 SOR/L 17018 2AK		I2 SOR/L 17018 1PK		I2 SOR/L 17018 2PK	
2000	1765-1800	1790-1825	1800	730	944-961	821-839	I2 SOR/L 18018 1AK		I2 SOR/L 18018 2AK		I2 SOR/L 18018 1PK		I2 SOR/L 18018 2PK	
	1065-1100	1090-1125	1100	630	344-361	721-739	I2 SOR/L 11020 1AK	1250,-	I2 SOR/L 11020 2AK	1546,-	I2 SOR/L 11020 1PK	1412,-	I2 SOR/L 11020 2PK	1708,-
	1165-1200	1190-1225	1200	730	344-361	821-839	I2 SOR/L 12020 1AK		I2 SOR/L 12020 2AK		I2 SOR/L 12020 1PK		I2 SOR/L 12020 2PK	
	1265-1300	1290-1325	1300	730	444-461	821-839	I2 SOR/L 13020 1AK	1262,-	I2 SOR/L 13020 2AK	1563,-	I2 SOR/L 13020 1PK	1424,-	I2 SOR/L 13020 2PK	1725,-
	1365-1400	1390-1425	1400	730	544-561	821-839	I2 SOR/L 14020 1AK		I2 SOR/L 14020 2AK		I2 SOR/L 14020 1PK		I2 SOR/L 14020 2PK	
	1465-1500	1490-1525	1500	730	644-661	821-839	I2 SOR/L 15020 1AK	1419,-	I2 SOR/L 15020 2AK	1767,-	I2 SOR/L 15020 1PK	1581,-	I2 SOR/L 15020 2PK	1929,-
	1565-1600	1590-1625	1600	730	744-761	821-839	I2 SOR/L 16020 1AK		I2 SOR/L 16020 2AK		I2 SOR/L 16020 1PK		I2 SOR/L 16020 2PK	
1665-1700	1690-1725	1700	730	844-861	821-839	I2 SOR/L 17020 1AK		I2 SOR/L 17020 2AK		I2 SOR/L 17020 1PK		I2 SOR/L 17020 2PK		
1765-1800	1790-1825	1800	730	944-961	821-839	I2 SOR/L 18020 1AK		I2 SOR/L 18020 2AK		I2 SOR/L 18020 1PK		I2 SOR/L 18020 2PK		

Maßanfertigung nur nach Maßblatt													Bei Bestellung bitte immer angeben:	
Alle Maßangaben in mm.													I2 SOR = Festfeld rechts	
Breitenverstellmöglichkeit Maßanfertigung + 19 mm / - 16 mm.													I2 SOL = Festfeld links	
Höhe Duschkabine	Wanneneinbaumaß WE max. 1850	Breite Festfeld	Breite Schwingtür	Artikelnummer Silber Mattglanz ESG Klar	Preis EUR o. MwSt. I/2021	Artikelnummer Weiß ESG Klar	Preis EUR o. MwSt. I/2021	Artikelnummer Silber Mattglanz ESG Klar mit KermiCLEAN	Preis EUR o. MwSt. I/2021	Artikelnummer Weiß ESG Klar mit KermiCLEAN	Preis EUR o. MwSt. I/2021	Bestellangaben		
bis 1850	bis 1250	min. 163 / max. 991	max. 986	I2 SOR/L	1535,-	I2 SOR/L	1996,-	I2 SOR/L	1697,-	I2 SOR/L	2158,-	I2 SOR/L		
	1251-1450	min. 163 / max. 991	max. 986	I2 SOR/L	1663,-	I2 SOR/L	2162,-	I2 SOR/L	1825,-	I2 SOR/L	2324,-	+ Höhe Duschkabine		
	1451-1850	min. 163 / max. 991	max. 986	I2 SOR/L	1789,-	I2 SOR/L	2326,-	I2 SOR/L	1951,-	I2 SOR/L	2488,-	+ Wanneneinbaumaß + Breite Festfeld		
1851-2050	bis 1250	min. 163 / max. 991	max. 886	I2 SOR/L	1598,-	I2 SOR/L	2077,-	I2 SOR/L	1760,-	I2 SOR/L	2239,-	+ Breite Schwingtür		
	1251-1450	min. 163 / max. 991	max. 886	I2 SOR/L	1727,-	I2 SOR/L	2245,-	I2 SOR/L	1889,-	I2 SOR/L	2407,-	+ Oberfläche		
	1451-1850	min. 163 / max. 991	max. 886	I2 SOR/L	1857,-	I2 SOR/L	2414,-	I2 SOR/L	2019,-	I2 SOR/L	2576,-	+ Glas		

	Schrägschnitt im Festfeld	+ EUR 280,- auf Preis Maßanfertigung je Schrägschnitt
	Ausschnitt im Festfeld	+ EUR 280,- auf Preis Maßanfertigung je Ausschnitt
	Sonderkonstruktion	auf Anfrage

Gläser	Aufpreis auf ESG Klar		Aufpreis auf ESG Klar mit KermiCLEAN	
	Code	Preis	Code	Preis
■ ESG Milchglas SR Opaco	U	+ 174,-	Y	+ 174,-
■ ESG Strukturglas SR Arena C	N	+ 86,-	Z	+ 86,-

Bestellbeispiel:  
**I2 SOR 11020 1YK**  
 1 = Silber Mattglanz  
 Y = ESG Milchglas SR Opaco mit KermiCLEAN

■ Zugstab ZDZS ZSF I2 für zusätzliche Stabilisierung I2 SOR/L Zubehör Seite 646.

KermiEXTRA		Preis EUR o. MwSt. I/2021	
		Aufpreis auf Preis Serienteil / Maßanfertigung	
Griffe	FI, DI, PE, AT1, AT2, RA, LI, XE2	<b>169,-</b>	Seite 746-751
Sandgestrahlte Gläser	Dekor Stripe 2, Stripe 4	<b>192,-</b> Alle weiteren Kermi Dekore	<b>251,-</b> Individuelle Dekore auf Anfrage. Seite 752-765
Spiegelglas	Breite in mm je Artikel	- 550 <b>280,-</b> 551-950 <b>483,-</b> 951-1250 <b>688,-</b> ab 1251 <b>966,-</b>	Seite 766-769
Oberflächen	auf Weiß	<b>356,-</b>	Seite 770-773

# IBIZA® 2000

## Schwingtür mit Festfeld



### Einbaumöglichkeiten

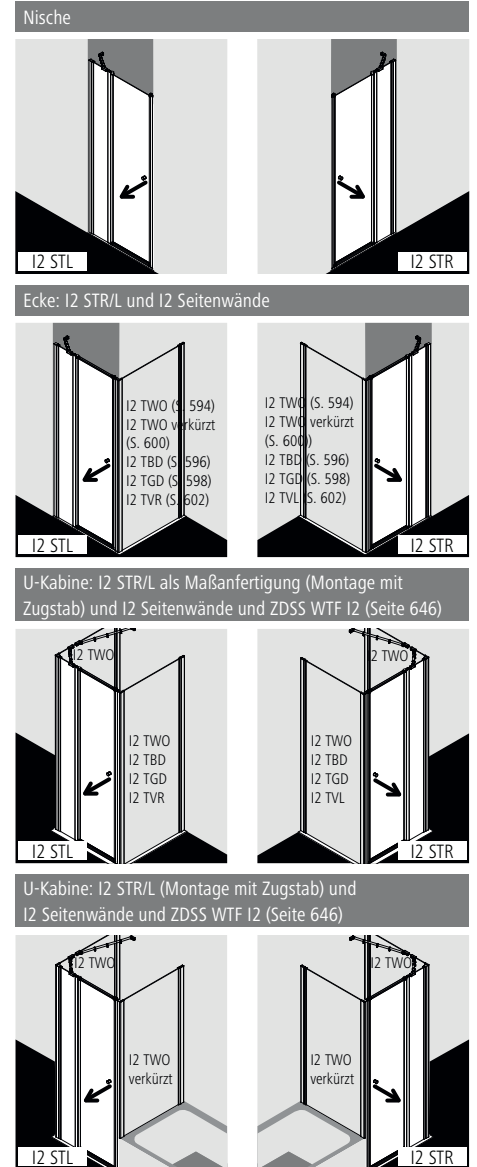

### Produktleistung

- Zum Einbau in einer Nische und zur Kombination verschlusseitig mit allen IBIZA 2000 Seitenwänden.
- Teilgerahmte Tür mit einem Glasflügel, nach außen öffnend, mit einem Festfeld.
- Mit Stabilisierung (innen).
- Mit Zugstab.
- Ohne Zugstab installierbar. Ecke ohne Zugstab mit I2 TWO IBIZA-Stabilisierung siehe Seite 646.
- Verglasung Festfeld mit 6 mm, Schwingtür mit 4 mm Einscheiben-Sicherheitsglas nach EN 12150, optional mit Pflegeleicht-Beschichtung KermiCLEAN.
- Profile aus hochwertigem eloxiertem Aluminium, Griffe aus hochwertigem Kunststoff.
- Verstellmöglichkeit je Wandprofil 17,5 mm.
- Durchgehende Magnetleisten und Dichtprofile.
- Mit Bodenschwelle (Höhe 16 mm) ♦♦, siehe Seite 84-85. Installation immer mit Bodenschwelle.
- IBIZA 2000 erfüllt die Anforderungen der Spritzwasserschutzprüfung nach DIN EN 14428.
- Im Lieferumfang enthalten: Befestigungsmaterial.

### Aufmaß + Montage

Informationen zu Aufmaß + Montage siehe Seite 78 – 81

Kermi Duschkabinen sind zur Montage auf Duschwanne bzw. Duschplatz bestimmt. Bei anderweitiger Verwendung ist ein gleichwertiger Duschbereich (Gefälle, Abdichtung nach DIN 18534, ...) sicherzustellen.

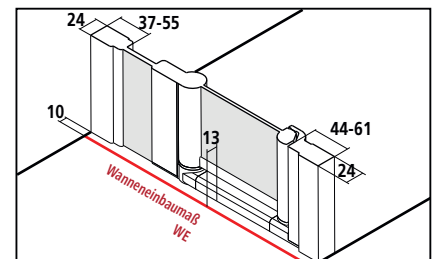

Breitenverstellmaß BV Nische = Wanneneinbaumaß WE  
Breitenverstellmaß BV Ecke = Wanneneinbaumaß WE - 10 mm





# I2 STR/L

## Serienteil

Alle Maßangaben in mm bei lotgerechten Wänden. Schräge waagrecht max. 5 mm, andernfalls Maßanfertigung und Schrägschnitt erforderlich. Höhe 1750 mm (I2 STR/L ...17..K) gleicher Preis wie 1850 mm. Verbreiterung durch Stockverbreiterung ZDSV SVP I2...K Zubehör Seite 648.

Bei Bestellung bitte immer angeben:

I2 STR = Schwingtür / Anschlag rechts  
I2 STL = Schwingtür / Anschlag links

Höhe Duschkabine	Wanneneinbaumaß WE		Duschwanne	Einstiegsbreite	Breite Festfeld	Artikelnummer Silber Mattglanz = 1 ESG Klar = A	Preis EUR o. MwSt. I/2021	Artikelnummer Weiß = 2 ESG Klar = A	Preis EUR o. MwSt. I/2021	Artikelnummer Silber Mattglanz = 1 ESG Klar mit KermiCLEAN = P	Preis EUR o. MwSt. I/2021	Artikelnummer Weiß = 2 ESG Klar mit KermiCLEAN = P	Preis EUR o. MwSt. I/2021
	in Nische / mit I2 TWO verkürzt	mit I2 TWO mit I2 TBD mit I2 TGD											
1850	715-750	740-775	750	450	172-189	I2 STR/L 07518 1AK	663,-	I2 STR/L 07518 2AK	862,-	I2 STR/L 07518 1PK	825,-	I2 STR/L 07518 2PK	1024,-
	765-800	790-825	800	450	222-239	I2 STR/L 08018 1AK		I2 STR/L 08018 2AK		I2 STR/L 08018 1PK		I2 STR/L 08018 2PK	
	845-880	870-905	900	500	252-269	I2 STR/L 08818 1AK		I2 STR/L 08818 2AK		I2 STR/L 08818 1PK		I2 STR/L 08818 2PK	
	865-900	890-925	900	500	272-289	I2 STR/L 09018 1AK		I2 STR/L 09018 2AK		I2 STR/L 09018 1PK		I2 STR/L 09018 2PK	
	965-1000	990-1025	1000	500	372-389	I2 STR/L 10018 1AK	732,-	I2 STR/L 10018 2AK	952,-	I2 STR/L 10018 1PK	894,-	I2 STR/L 10018 2PK	1114,-
	1165-1200	1190-1225	1200	545	527-544	I2 STR/L 12018 1AK	831,-	I2 STR/L 12018 2AK	1080,-	I2 STR/L 12018 1PK	993,-	I2 STR/L 12018 2PK	1242,-
2000	715-750	740-775	750	450	172-189	I2 STR/L 07520 1AK	857,-	I2 STR/L 07520 2AK	1055,-	I2 STR/L 07520 1PK	1019,-	I2 STR/L 07520 2PK	1217,-
	765-800	790-825	800	450	222-239	I2 STR/L 08020 1AK		I2 STR/L 08020 2AK		I2 STR/L 08020 1PK		I2 STR/L 08020 2PK	
	845-880	870-905	900	500	252-269	I2 STR/L 08820 1AK		I2 STR/L 08820 2AK		I2 STR/L 08820 1PK		I2 STR/L 08820 2PK	
	865-900	890-925	900	500	272-289	I2 STR/L 09020 1AK		I2 STR/L 09020 2AK		I2 STR/L 09020 1PK		I2 STR/L 09020 2PK	
	965-1000	990-1025	1000	500	372-389	I2 STR/L 10020 1AK	925,-	I2 STR/L 10020 2AK	1145,-	I2 STR/L 10020 1PK	1087,-	I2 STR/L 10020 2PK	1307,-
	1165-1200	1190-1225	1200	545	527-544	I2 STR/L 12020 1AK	1024,-	I2 STR/L 12020 2AK	1273,-	I2 STR/L 12020 1PK	1186,-	I2 STR/L 12020 2PK	1435,-

## Maßanfertigung nur nach Maßblatt

Alle Maßangaben in mm. Breitenverstellmöglichkeit Maßanfertigung + 19 mm / - 16 mm.

Bei Bestellung bitte immer angeben:

I2 STR = Schwingtür / Anschlag rechts  
I2 STL = Schwingtür / Anschlag links

Höhe Duschkabine	Wanneneinbaumaß WE max. 1550	Breite Festfeld	Breite Türflügel	Artikelnummer Silber Mattglanz ESG Klar	Preis EUR o. MwSt. I/2021	Artikelnummer Weiß ESG Klar	Preis EUR o. MwSt. I/2021	Artikelnummer Silber Mattglanz ESG Klar mit KermiCLEAN	Preis EUR o. MwSt. I/2021	Artikelnummer Weiß ESG Klar mit KermiCLEAN	Preis EUR o. MwSt. I/2021	Bestellangaben
bis 1850	600-950	min. 163 / max. 941	max. 650	I2 STR/L	988,-	I2 STR/L	1284,-	I2 STR/L	1150,-	I2 STR/L	1446,-	I2 STR/L
	951-1250	min. 163 / max. 941	max. 650	I2 STR/L	1076,-	I2 STR/L	1399,-	I2 STR/L	1238,-	I2 STR/L	1561,-	+ Höhe Duschkabine
	1251-1550	min. 163 / max. 941	max. 650	I2 STR/L	1330,-	I2 STR/L	1729,-	I2 STR/L	1492,-	I2 STR/L	1891,-	+ Wanneneinbaumaß + Breite Festfeld
1851-2050	600-950	min. 163 / max. 941	max. 650	I2 STR/L	1031,-	I2 STR/L	1340,-	I2 STR/L	1193,-	I2 STR/L	1502,-	+ Breite Türflügel
	951-1250	min. 163 / max. 941	max. 650	I2 STR/L	1111,-	I2 STR/L	1444,-	I2 STR/L	1273,-	I2 STR/L	1606,-	+ Oberfläche
	1251-1550	min. 163 / max. 941	max. 650	I2 STR/L	1381,-	I2 STR/L	1795,-	I2 STR/L	1543,-	I2 STR/L	1957,-	+ Glas



Schrägschnitt + EUR 280,- auf Preis Maßanfertigung je Schrägschnitt



Ausschnitt im Festfeld + EUR 280,- auf Preis Maßanfertigung je Ausschnitt



Sonderkonstruktion auf Anfrage

Gläser	Aufpreis auf ESG Klar		Aufpreis auf ESG Klar mit KermiCLEAN	
	Code	Preis	Code	Preis
■ Weitere Gläser über KermiEXTRA.				
■ ESG Milchglas SR Opaco	U	+ 174,-	Y	+ 174,-
■ ESG Strukturglas SR Arena C	N	+ 86,-	Z	+ 86,-

Bestellbeispiel:

I2 STR 07520 1YK

1 = Silber Mattglanz

Y = ESG Milchglas SR Opaco mit KermiCLEAN

■ IBIZA-Stabilisierung ZDSS WTF I2 für Ecke I2 STW ohne Zugstab und I2 TWO Zubehör Seite 646.

KermiEXTRA		Preis EUR o. MwSt. I/2021	
		Aufpreis auf Preis Serienteil / Maßanfertigung	
Griffe	FI, DI, PE, AT1, AT2, LI, RA	<b>169,-</b>	Seite 746-751
Sandgestrahlte Gläser	Dekor Stripe 2, Stripe 4	<b>192,-</b> Alle weiteren Kermi Dekore	<b>251,-</b> Individuelle Dekore auf Anfrage. Seite 752-765
Spiegelglas Festfeld	Breite in mm je Artikel	- 550 <b>280,-</b> 551-950 <b>483,-</b> 951-1250 <b>688,-</b> ab 1251 <b>966,-</b>	Seite 766-769
Oberflächen	auf Weiß	<b>356,-</b>	Seite 770-773



## Einbaumöglichkeiten

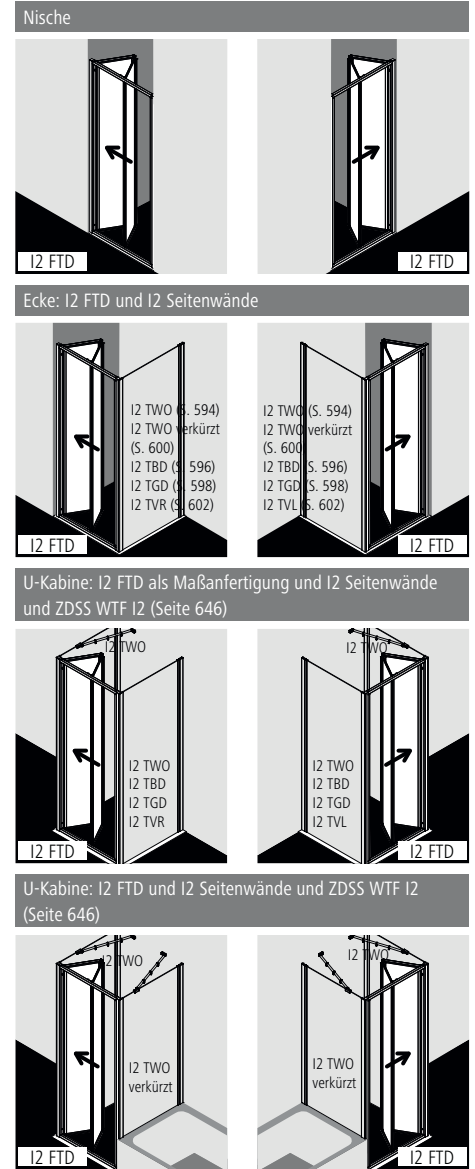

## Produktleistung

- Zum Einbau in einer Nische und zur Kombination verschlusseitig mit allen IBIZA 2000 Seitenwänden.
- Gerahmte Tür mit zwei Falldürsegmenten, nach einer Seite nach innen öffnend.
- Verglasung mit 3 mm Einscheiben-Sicherheitsglas nach EN 12150, optional mit Pflegeleicht-Beschichtung KermiCLEAN.
- Profile und Griffleisten aus hochwertigem eloxiertem Aluminium.
- Verstellmöglichkeit je Wandprofil 20 mm.
- Durchgehende Magnetleisten und Dichtprofile.
- Mit Bodenprofil (Höhe 32 mm) , siehe Seite 84-85.
- IBIZA 2000 erfüllt die Anforderungen der Spritzwasserschutzprüfung nach DIN EN 14428.
- Im Lieferumfang enthalten: Ein Aufhänge-Knopf. Befestigungsmaterial.

## Aufmaß + Montage

Informationen zu Aufmaß + Montage siehe Seite 78 – 81

Kermi Duschkabinen sind zur Montage auf Duschwanne bzw. Duschplatz bestimmt. Bei anderweitiger Verwendung ist ein gleichwertiger Duschbereich (Gefälle, Abdichtung nach DIN 18534, ...) sicherzustellen.

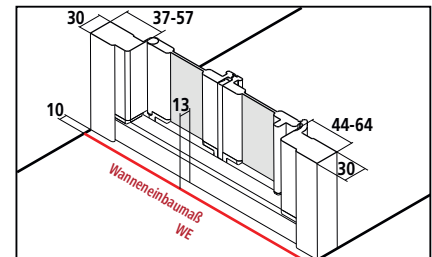

Breitenverstellmaß BV Nische = Wanneneinbaumaß WE  
Breitenverstellmaß BV Ecke = Wanneneinbaumaß WE - 10 mm



# I2 FTD

## Serienteil

Alle Maßangaben in mm bei lotgerechten Wänden. Schräge waagrecht max. 5 mm, andernfalls Montage nicht möglich.  
 Höhe 1750 mm (I2 FTD ...17..K) gleicher Preis wie 1850 mm.  
 Verbreiterung durch Stockverbreiterung ZDSV SVE I2...K Zubehör Seite 648.

Falttür / Anschlag rechts und links verwendbar.

Höhe Duschkabine	Wanneneinbaumaß WE			Duschwanne	Einstiegsbreite	Faltbereich nach innen	Artikelnummer Silber Mattglanz = 1 ESG Klar = A	Preis EUR o. MwSt. I/2021	Artikelnummer Weiß = 2 ESG Klar = A	Preis EUR o. MwSt. I/2021	Artikelnummer Silber Mattglanz = 1 ESG Klar mit KermiCLEAN = P	Preis EUR o. MwSt. I/2021	Artikelnummer Weiß = 2 ESG Klar mit KermiCLEAN = P	Preis EUR o. MwSt. I/2021
	in Nische	mit I2 TWO verkürzt	mit I2 TWO mit I2 TBD mit I2 TGD											
1850	660-700	670-700	685-725	700	490	320	I2 FTD 07018 1AK	649,-	I2 FTD 07018 2AK	844,-	I2 FTD 07018 1PK	811,-	I2 FTD 07018 2PK	1006,-
	710-750	720-750	735-775	750	540	345	I2 FTD 07518 1AK		I2 FTD 07518 2AK		I2 FTD 07518 1PK		I2 FTD 07518 2PK	
	760-800	770-800	785-825	800	590	370	I2 FTD 08018 1AK		I2 FTD 08018 2AK		I2 FTD 08018 1PK		I2 FTD 08018 2PK	
	840-880	850-880	865-905	900	670	410	I2 FTD 08818 1AK		I2 FTD 08818 2AK		I2 FTD 08818 1PK		I2 FTD 08818 2PK	
	860-900	870-900	885-925	900	690	420	I2 FTD 09018 1AK		I2 FTD 09018 2AK		I2 FTD 09018 1PK		I2 FTD 09018 2PK	
	960-1000	970-1000	985-1025	1000	790	470	I2 FTD 10018 1AK	743,-	I2 FTD 10018 2AK	966,-	I2 FTD 10018 1PK	905,-	I2 FTD 10018 2PK	1128,-
2000	660-700	670-700	685-725	700	490	320	I2 FTD 07020 1AK	843,-	I2 FTD 07020 2AK	1036,-	I2 FTD 07020 1PK	1005,-	I2 FTD 07020 2PK	1198,-
	710-750	720-750	735-775	750	540	345	I2 FTD 07520 1AK		I2 FTD 07520 2AK		I2 FTD 07520 1PK		I2 FTD 07520 2PK	
	760-800	770-800	785-825	800	590	370	I2 FTD 08020 1AK		I2 FTD 08020 2AK		I2 FTD 08020 1PK		I2 FTD 08020 2PK	
	840-880	850-880	865-905	900	670	410	I2 FTD 08820 1AK		I2 FTD 08820 2AK		I2 FTD 08820 1PK		I2 FTD 08820 2PK	
	860-900	870-900	885-925	900	690	420	I2 FTD 09020 1AK		I2 FTD 09020 2AK		I2 FTD 09020 1PK		I2 FTD 09020 2PK	
	960-1000	970-1000	985-1025	1000	790	470	I2 FTD 10020 1AK	938,-	I2 FTD 10020 2AK	1160,-	I2 FTD 10020 1PK	1100,-	I2 FTD 10020 2PK	1322,-

## Maßanfertigung nur nach Maßblatt

Alle Maßangaben in mm.  
 Breitenverstellmöglichkeit Maßanfertigung + 30 mm / - 10 mm.

Falttür / Anschlag rechts und links verwendbar.

Höhe Duschkabine	Wanneneinbaumaß WE max. 1050	Artikelnummer Silber Mattglanz ESG Klar	Preis EUR o. MwSt. I/2021	Artikelnummer Weiß ESG Klar	Preis EUR o. MwSt. I/2021	Artikelnummer Silber Mattglanz ESG Klar mit KermiCLEAN	Preis EUR o. MwSt. I/2021	Artikelnummer Weiß ESG Klar mit KermiCLEAN	Preis EUR o. MwSt. I/2021	Bestellangaben
bis 1850	600-950	I2 FTD	1002,-	I2 FTD	1303,-	I2 FTD	1164,-	I2 FTD	1465,-	I2 FTD
	951-1050	I2 FTD	1086,-	I2 FTD	1412,-	I2 FTD	1248,-	I2 FTD	1574,-	+ Höhe Duschkabine + Wanneneinbaumaß
1851-2050	600-950	I2 FTD	1047,-	I2 FTD	1361,-	I2 FTD	1209,-	I2 FTD	1523,-	+ Oberfläche
	951-1050	I2 FTD	1132,-	I2 FTD	1472,-	I2 FTD	1294,-	I2 FTD	1634,-	+ Glas



Sonderkonstruktion

auf Anfrage

Gläser	Aufpreis auf ESG Klar		Aufpreis auf ESG Klar mit KermiCLEAN	
	Code	Preis	Code	Preis
■ ESG Milchglas SR Opaco	U	+ 174,-	Y	+ 174,-

Bestellbeispiel:  
**I2 FTD 07020 1YK**  
 1 = Silber Mattglanz  
 Y = ESG Milchglas SR Opaco mit KermiCLEAN

## KermiEXTRA

Preis EUR o. MwSt. I/2021  
 Aufpreis auf Preis Serienteil / Maßanfertigung

Sandgestrahlte Gläser Dekor Stripe 2, Stripe 4 **192,-** Alle weiteren Kermi Dekore **251,-** Individuelle Dekore auf Anfrage. Seite 752-765

Oberflächen auf Weiß **356,-** Seite 770-773

# IBIZA® 2000

## Gleittür 2-teilig mit Festfeld



### Einbaumöglichkeiten

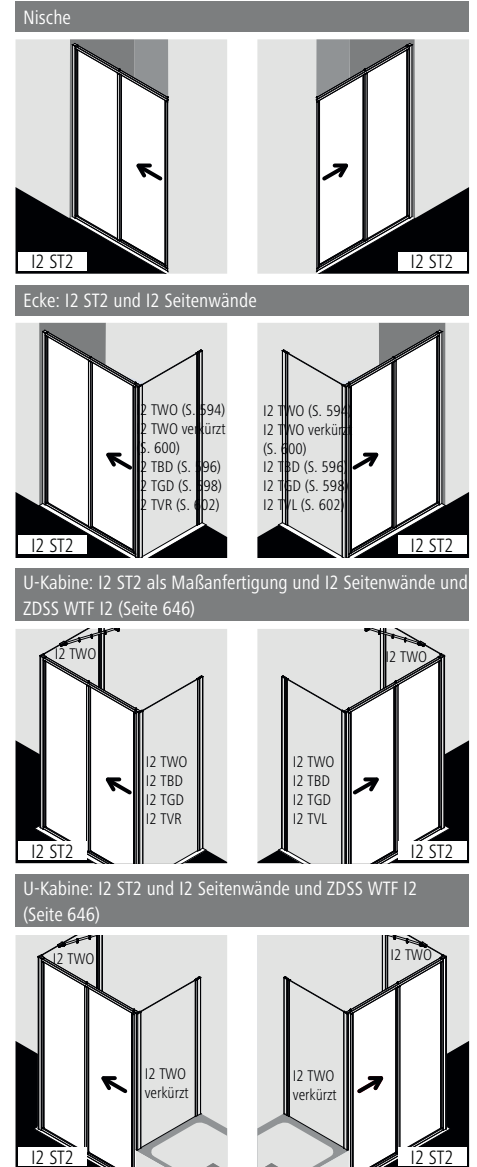

### Produktleistung

- Zum Einbau in einer Nische und zur Kombination mit allen IBIZA 2000 Seitenwänden.
- Gerahmte Tür mit einem Gleittürsegment, nach einer Seite öffnend, mit einem Festfeld.
- Verglasung mit 3 mm Einscheiben-Sicherheitsglas nach EN 12150, optional mit Pflegeleicht-Beschichtung KermiCLEAN.
- Profile und Griffleisten aus hochwertigem eloxiertem Aluminium.
- Verstellmöglichkeit je Wandprofil 20 mm.
- Durchgehende Magnetleisten und Dichtprofile.
- Mit Bodenprofil (Höhe 32 mm) , siehe Seite 84-85.
- IBIZA 2000 erfüllt die Anforderungen der Spritzwasserschutzprüfung nach DIN EN 14428.
- Im Lieferumfang enthalten: Befestigungsmaterial.

### Aufmaß + Montage

Informationen zu Aufmaß + Montage siehe Seite 78 – 81

Kermi Duschkabinen sind zur Montage auf Duschwanne bzw. Duschplatz bestimmt. Bei anderweitiger Verwendung ist ein gleichwertiger Duschbereich (Gefälle, Abdichtung nach DIN 18534, ...) sicherzustellen.

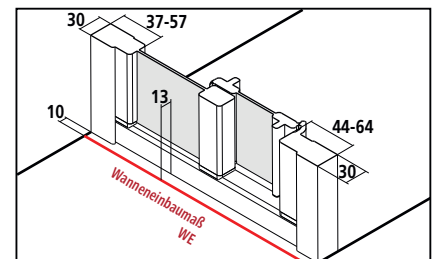

Breitenverstellmaß BV Nische = Wanneneinbaumaß WE  
 Breitenverstellmaß BV Ecke = Wanneneinbaumaß WE - 10 mm



# I2 ST2

## Serienteil

Alle Maßangaben in mm bei lotgerechten Wänden. Schräge waagrecht max. 5 mm, andernfalls Montage nicht möglich.  
 Höhe 1750 mm (I2 ST2 ...17..K) gleicher Preis wie 1850 mm.  
 Verbreiterung durch Stockverbreiterung ZDSV SVE I2...K ZZubehör Seite 648.

Festfeld wahlweise rechts und links verwendbar.

Höhe Duschkabine	Wanneneinbaumaß WE		Duschwanne	Einstiegsbreite	Breite Festfeld	Artikelnummer Silber Mattglanz = 1 ESG Klar = A	Preis EUR o. MwSt. I/2021	Artikelnummer Weiß = 2 ESG Klar = A	Preis EUR o. MwSt. I/2021	Artikelnummer Silber Mattglanz = 1 ESG Klar mit KermiCLEAN = P	Preis EUR o. MwSt. I/2021	Artikelnummer Weiß = 2 ESG Klar mit KermiCLEAN = P	Preis EUR o. MwSt. I/2021
	in Nische / mit I2 TWO verkürzt	mit I2 TWO mit I2 TBD mit I2 TGD											
1850	1070-1100	1085-1125	1100	451	524-554	I2 ST2 11018 1AK	802,-	I2 ST2 11018 2AK	1043,-	I2 ST2 11018 1PK	964,-	I2 ST2 11018 2PK	1205,-
	1170-1200	1185-1225	1200	501	574-604	I2 ST2 12018 1AK		I2 ST2 12018 2AK		I2 ST2 12018 1PK		I2 ST2 12018 2PK	
	1270-1300	1285-1325	1300	551	624-654	I2 ST2 13018 1AK	872,-	I2 ST2 13018 2AK	1134,-	I2 ST2 13018 1PK	1034,-	I2 ST2 13018 2PK	1296,-
	1370-1400	1385-1425	1400	601	674-704	I2 ST2 14018 1AK		I2 ST2 14018 2AK		I2 ST2 14018 1PK		I2 ST2 14018 2PK	
	1470-1500	1485-1525	1500	651	724-754	I2 ST2 15018 1AK	1093,-	I2 ST2 15018 2AK	1421,-	I2 ST2 15018 1PK	1255,-	I2 ST2 15018 2PK	1583,-
	1570-1600	1585-1625	1600	701	774-804	I2 ST2 16018 1AK		I2 ST2 16018 2AK		I2 ST2 16018 1PK		I2 ST2 16018 2PK	
2000	1070-1100	1085-1125	1100	451	524-554	I2 ST2 11020 1AK	1061,-	I2 ST2 11020 2AK	1301,-	I2 ST2 11020 1PK	1223,-	I2 ST2 11020 2PK	1463,-
	1170-1200	1185-1225	1200	501	574-604	I2 ST2 12020 1AK		I2 ST2 12020 2AK		I2 ST2 12020 1PK		I2 ST2 12020 2PK	
	1270-1300	1285-1325	1300	551	624-654	I2 ST2 13020 1AK	1132,-	I2 ST2 13020 2AK	1391,-	I2 ST2 13020 1PK	1294,-	I2 ST2 13020 2PK	1553,-
	1370-1400	1385-1425	1400	601	674-704	I2 ST2 14020 1AK		I2 ST2 14020 2AK		I2 ST2 14020 1PK		I2 ST2 14020 2PK	
	1470-1500	1485-1525	1500	651	724-754	I2 ST2 15020 1AK	1352,-	I2 ST2 15020 2AK	1679,-	I2 ST2 15020 1PK	1514,-	I2 ST2 15020 2PK	1841,-
	1570-1600	1585-1625	1600	701	774-804	I2 ST2 16020 1AK		I2 ST2 16020 2AK		I2 ST2 16020 1PK		I2 ST2 16020 2PK	

## Maßanfertigung nur nach Maßblatt

Alle Maßangaben in mm.  
 Breitenverstellmöglichkeit Maßanfertigung in Nische + 20 mm / - 10 mm.  
 Breitenverstellmöglichkeit Maßanfertigung in Ecke + 20 mm / - 20 mm.

Festfeld wahlweise rechts und links verwendbar.

Höhe Duschkabine	Wanneneinbaumaß WE max. 1650	Artikelnummer Silber Mattglanz ESG Klar	Preis EUR o. MwSt. I/2021	Artikelnummer Weiß ESG Klar	Preis EUR o. MwSt. I/2021	Artikelnummer Silber Mattglanz ESG Klar mit KermiCLEAN	Preis EUR o. MwSt. I/2021	Artikelnummer Weiß ESG Klar mit KermiCLEAN	Preis EUR o. MwSt. I/2021	Bestellangaben
bis 1850	bis 1250	I2 ST2	1157,-	I2 ST2	1504,-	I2 ST2	1319,-	I2 ST2	1666,-	I2 ST2
	1251-1450	I2 ST2	1304,-	I2 ST2	1695,-	I2 ST2	1466,-	I2 ST2	1857,-	+ Höhe Duschkabine
	1451-1650	I2 ST2	1453,-	I2 ST2	1889,-	I2 ST2	1615,-	I2 ST2	2051,-	+ Wanneneinbaumaß
1851-2050	bis 1250	I2 ST2	1256,-	I2 ST2	1633,-	I2 ST2	1418,-	I2 ST2	1795,-	+ Oberfläche
	1251-1450	I2 ST2	1408,-	I2 ST2	1830,-	I2 ST2	1570,-	I2 ST2	1992,-	+ Glas
	1451-1650	I2 ST2	1564,-	I2 ST2	2033,-	I2 ST2	1726,-	I2 ST2	2195,-	
bis 1600	1651-1850	I2 ST2	1453,-	I2 ST2	1889,-	I2 ST2	1615,-	I2 ST2	2051,-	



Schrägschnitt im Festfeld + EUR 280,- auf Preis Maßanfertigung je Schrägschnitt vorbehaltlich der technischen Machbarkeit



Ausschnitt im Festfeld + EUR 280,- auf Preis Maßanfertigung je Ausschnitt vorbehaltlich der technischen Machbarkeit



Sonderkonstruktion auf Anfrage

Gläser	Aufpreis auf ESG Klar		Aufpreis auf ESG Klar mit KermiCLEAN	
	Code	Preis	Code	Preis
Weitere Gläser über KermiEXTRA.				
■ ESG Milchglas SR Opaco	U	+ 174,-	Y	+ 174,-

Bestellbeispiel:  
 I2 ST2 11020 1YK  
 1 = Silber Mattglanz  
 Y = ESG Milchglas SR Opaco mit KermiCLEAN

## KermiEXTRA

Preis EUR o. MwSt. I/2021  
 Aufpreis auf Preis Serieinteil / Maßanfertigung

Sandgestrahlte Gläser Dekor Stripe 2, Stripe 4 **192,-** Alle weiteren Kermi Dekore **251,-** Individuelle Dekore auf Anfrage. Seite 752-765

Oberflächen auf Weiß **356,-** Seite 770-773

# IBIZA® 2000

## Gleittür 3-teilig



### Produktleistung

- Zum Einbau in einer Nische und zur Kombination mit I2 TWO Seitenwand / I2 TWO Seitenwand verkürzt.
- Gerahmte Tür mit drei Gleittürsegmenten, nach rechts und links öffnend mit großer Einstiegsbreite.
- Verglasung mit 3 mm Einscheiben-Sicherheitsglas nach EN 12150, optional mit Pflegeleicht-Beschichtung KermiCLEAN.
- Profile und Griffleisten aus hochwertigem eloxiertem Aluminium.
- Verstellmöglichkeit im Wandprofil 12 mm, Verbreiterung im Rahmen 16 mm.
- Zuverlässiger Haltefeder-Türverschluss und durchgehende Dichtprofile.
- Mit Bodenprofil (Höhe 47 mm) , siehe Seite 84-85.
- IBIZA 2000 erfüllt die Anforderungen der Spritzwasserschutzprüfung nach DIN EN 14428.
- Im Lieferumfang enthalten: Befestigungsmaterial.

### Einbaumöglichkeiten

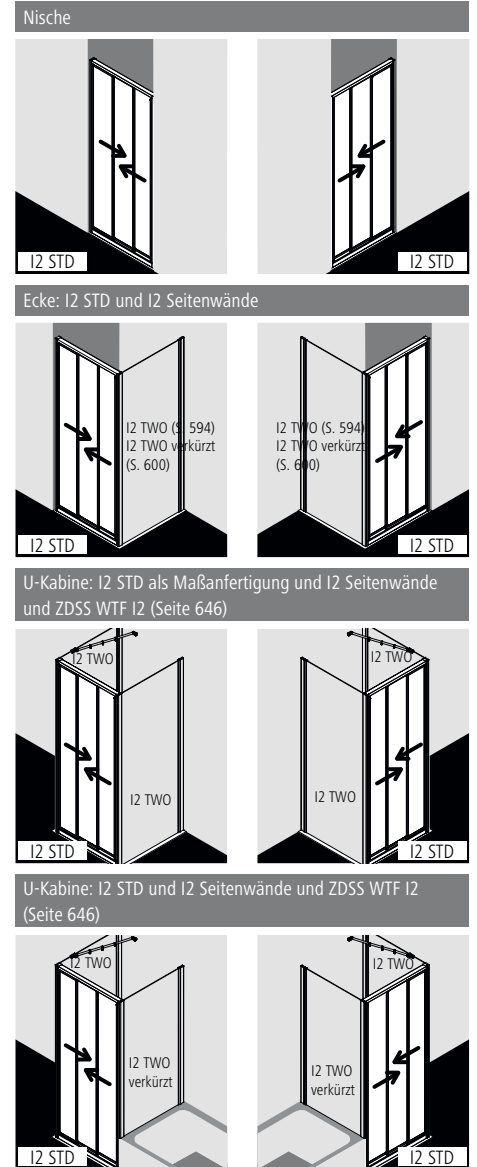

### Aufmaß + Montage

Informationen zu Aufmaß + Montage siehe Seite 78 – 81

Kermi Duschkabinen sind zur Montage auf Duschwanne bzw. Duschplatz bestimmt. Bei anderweitiger Verwendung ist ein gleichwertiger Duschbereich (Gefälle, Abdichtung nach DIN 18534, ...) sicherzustellen.

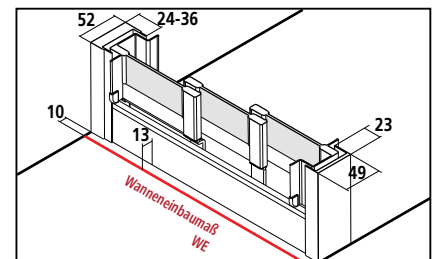

Breitenverstellmaß BV Nische = Wanneneinbaumaß WE  
Breitenverstellmaß BV Ecke = Wanneneinbaumaß WE - 10 mm



# I2 STD

## Serienteil

Alle Maßangaben in mm bei lotgerechten Wänden. Schräge waagrecht max. 5 mm, andernfalls Montage nicht möglich.  
 Höhe 1750 mm (I2 STD ...17..K) gleicher Preis wie 1850 mm. Verbreiterung in der Nische durch 2. Wandanschluss ZDWA WAS I2....K und Stockverbreiterung ZDSV SVS I2....K  
 Zubehör Seite 647 und 648. Breitenverkürzung durch Absägen (bei Versetzen der Haltefeder) möglich.

Höhe Duschkabine	Wanneneinbaumaß WE		Duschwanne	Einstiegsbreite	Artikelnummer Silber Mattglanz = 1 ESG Klar = A	Preis EUR o. MwSt. I/2021	Artikelnummer Weiß = 2 ESG Klar = A	Preis EUR o. MwSt. I/2021	Artikelnummer Silber Mattglanz = 1 ESG Klar mit KermiCLEAN = P	Preis EUR o. MwSt. I/2021	Artikelnummer Weiß = 2 ESG Klar mit KermiCLEAN = P	Preis EUR o. MwSt. I/2021
	in Nische / mit I2 TWO verkürzt	mit I2 TWO										
1850	715-743	740-768	750	406	I2 STD 07518 1AK	581,-	I2 STD 07518 2AK	755,-	I2 STD 07518 1PK	743,-	I2 STD 07518 2PK	917,-
	765-793	790-818	800	439	I2 STD 08018 1AK		I2 STD 08018 2AK		I2 STD 08018 1PK		I2 STD 08018 2PK	
	865-893	890-918	900	506	I2 STD 09018 1AK		I2 STD 09018 2AK		I2 STD 09018 1PK		I2 STD 09018 2PK	
	965-993	990-1018	1000	573	I2 STD 10018 1AK	668,-	I2 STD 10018 2AK	868,-	I2 STD 10018 1PK	830,-	I2 STD 10018 2PK	1030,-
2000	715-743	740-768	750	406	I2 STD 07520 1AK	774,-	I2 STD 07520 2AK	949,-	I2 STD 07520 1PK	936,-	I2 STD 07520 2PK	1111,-
	765-793	790-818	800	439	I2 STD 08020 1AK		I2 STD 08020 2AK		I2 STD 08020 1PK		I2 STD 08020 2PK	
	865-893	890-918	900	506	I2 STD 09020 1AK		I2 STD 09020 2AK		I2 STD 09020 1PK		I2 STD 09020 2PK	
	965-993	990-1018	1000	573	I2 STD 10020 1AK	861,-	I2 STD 10020 2AK	1061,-	I2 STD 10020 1PK	1023,-	I2 STD 10020 2PK	1223,-

## Maßanfertigung nur nach Maßblatt

Alle Maßangaben in mm. Breitenverstellmöglichkeit Maßanfertigung + 18 mm / - 10 mm.  
 \* Wanneneinbaumaß breiter 1200 mm mit verstärkter oberer Führung.  
 Breitenverstellmöglichkeit Maßanfertigung + 7 mm / - 5 mm.

Höhe Duschkabine	Wanneneinbaumaß WE max. 1450	Artikelnummer Silber Mattglanz ESG Klar	Preis EUR o. MwSt. I/2021	Artikelnummer Weiß ESG Klar	Preis EUR o. MwSt. I/2021	Artikelnummer Silber Mattglanz ESG Klar mit KermiCLEAN	Preis EUR o. MwSt. I/2021	Artikelnummer Weiß ESG Klar mit KermiCLEAN	Preis EUR o. MwSt. I/2021	Bestellangaben
bis 1850	700-950	I2 STD	954,-	I2 STD	1240,-	I2 STD	1116,-	I2 STD	1402,-	I2 STD
	951-1250*	I2 STD	1011,-	I2 STD	1314,-	I2 STD	1173,-	I2 STD	1476,-	+ Höhe Duschkabine
	1251-1450*	I2 STD	1157,-	I2 STD	1504,-	I2 STD	1319,-	I2 STD	1666,-	+ Wanneneinbaumaß
1851-2050	700-950	I2 STD	1041,-	I2 STD	1353,-	I2 STD	1203,-	I2 STD	1515,-	+ Oberfläche
	951-1250*	I2 STD	1103,-	I2 STD	1434,-	I2 STD	1265,-	I2 STD	1596,-	+ Glas
	1251-1450*	I2 STD	1256,-	I2 STD	1633,-	I2 STD	1418,-	I2 STD	1795,-	



Sonderkonstruktion

auf Anfrage

Gläser	Aufpreis auf ESG Klar		Aufpreis auf ESG Klar mit KermiCLEAN	
	Code	Preis	Code	Preis
■ Weitere Gläser über KermiEXTRA. ■ ESG Milchglas SR Opaco	U	+ 174,-	Y	+ 174,-

Bestellbeispiel:  
 I2 STD 07520 1YK  
 1 = Silber Mattglanz  
 Y = ESG Milchglas SR Opaco mit KermiCLEAN

## KermiEXTRA

Preis EUR o. MwSt. I/2021  
 Aufpreis auf Preis Serieinteil / Maßanfertigung

Sandgestrahlte Gläser Dekor Stripe 2, Stripe 4 **192,-** Alle weiteren Kermi Dekore **251,-** Individuelle Dekore auf Anfrage. Seite 752-765

Oberflächen auf Weiß **356,-** Seite 770-773

# IBIZA® 2000

## Gleittür 3-teilig mit Festfeld



### Einbaumöglichkeiten

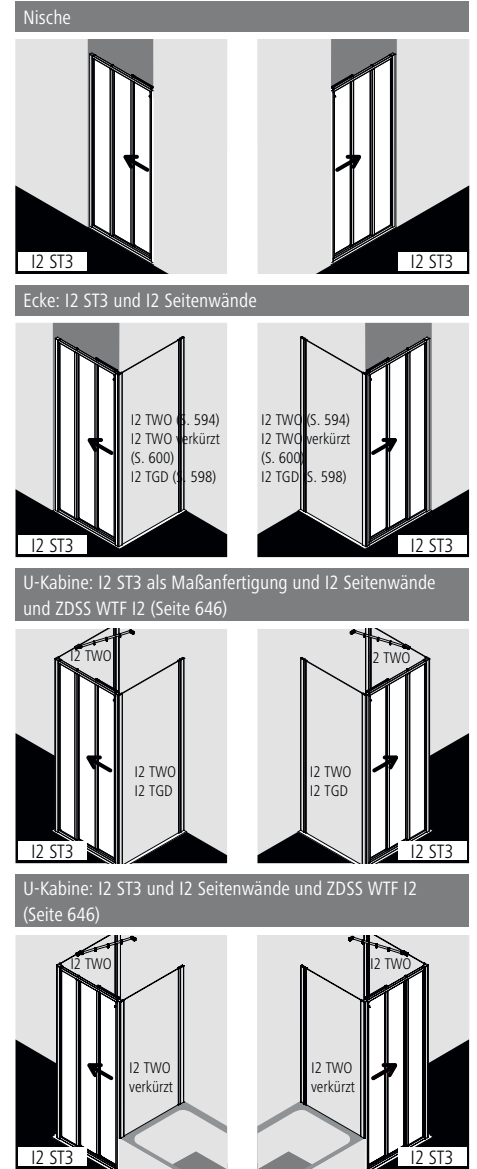

### Produktleistung

- Zum Einbau in einer Nische und zur Kombination mit I2 TWO Seitenwand / I2 TWO Seitenwand verkürzt / I2 TGD Seitenwand geteilt beweglich.
- Gerahmte Tür mit zwei Gleittürsegmenten, nach einer Seite öffnend, mit einem Festfeld.
- Verglasung mit 3 mm Einscheiben-Sicherheitsglas nach EN 12150, optional mit Pflegeleicht-Beschichtung KermiCLEAN.
- Profile und Griffleisten aus hochwertigem eloxiertem Aluminium.
- Verstellmöglichkeit je Wandprofil 20 mm.
- Durchgehende Magnetleisten und Dichtprofile.
- Mit Bodenprofil (Höhe 32 mm) ♣, siehe Seite 84-85.
- IBIZA 2000 erfüllt die Anforderungen der Spritzwasserschutzprüfung nach DIN EN 14428.
- Im Lieferumfang enthalten: Ein Aufhänge-Knopf. Befestigungsmaterial.

### Aufmaß + Montage

Informationen zu Aufmaß + Montage siehe Seite 78 – 81

Kermi Duschkabinen sind zur Montage auf Duschwanne bzw. Duschplatz bestimmt. Bei anderweitiger Verwendung ist ein gleichwertiger Duschbereich (Gefälle, Abdichtung nach DIN 18534, ...) sicherzustellen.

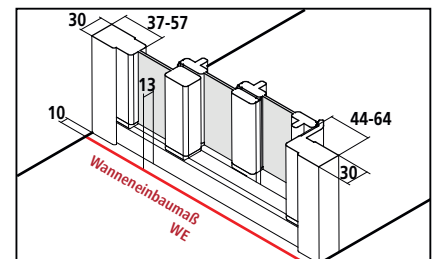



Breitenverstellmaß BV Nische = Wanneneinbaumaß WE  
Breitenverstellmaß BV Ecke = Wanneneinbaumaß WE - 10 mm





# I2 ST3

Serienteil													
Alle Maßangaben in mm bei lotgerechten Wänden. Schräge waagrecht max. 5 mm, andernfalls Montage nicht möglich. Höhe 1750 mm (I2 ST3 ...17..K) gleicher Preis wie 1850 mm. Verbreiterung durch Stockverbreiterung ZDSV SVE I2...K Zubehör Seite 648.											Festfeld wahlweise rechts und links verwendbar.		
Höhe Duschkabine	Wanneneinbaumaß WE		Duschwanne	Einstiegsbreite	Breite Festfeld	Artikelnummer Silber Mattglanz = 1 ESG Klar = A	Preis EUR o. MwSt. I/2021	Artikelnummer Weiß = 2 ESG Klar = A	Preis EUR o. MwSt. I/2021	Artikelnummer Silber Mattglanz = 1 ESG Klar mit KermiCLEAN = P	Preis EUR o. MwSt. I/2021	Artikelnummer Weiß = 2 ESG Klar mit KermiCLEAN = P	Preis EUR o. MwSt. I/2021
	in Nische / mit I2 TWO verkürzt	mit I2 TWO mit I2 TGD											
1850	720-750	735-775	750	370	266-286	I2 ST3 07518 1AK	581,-	I2 ST3 07518 2AK	755,-	I2 ST3 07518 1PK	743,-	I2 ST3 07518 2PK	917,-
	770-800	785-825	800	400	282-302	I2 ST3 08018 1AK		I2 ST3 08018 2AK		I2 ST3 08018 1PK		I2 ST3 08018 2PK	
	870-900	885-925	900	470	316-336	I2 ST3 09018 1AK		I2 ST3 09018 2AK		I2 ST3 09018 1PK		I2 ST3 09018 2PK	
	970-1000	985-1025	1000	540	349-369	I2 ST3 10018 1AK	668,-	I2 ST3 10018 2AK	868,-	I2 ST3 10018 1PK	830,-	I2 ST3 10018 2PK	1030,-
	1170-1200	1185-1225	1200	670	416-436	I2 ST3 12018 1AK		I2 ST3 12018 2AK		I2 ST3 12018 1PK		I2 ST3 12018 2PK	
2000	720-750	735-775	750	370	266-286	I2 ST3 07520 1AK	774,-	I2 ST3 07520 2AK	949,-	I2 ST3 07520 1PK	936,-	I2 ST3 07520 2PK	1111,-
	770-800	785-825	800	400	282-302	I2 ST3 08020 1AK		I2 ST3 08020 2AK		I2 ST3 08020 1PK		I2 ST3 08020 2PK	
	870-900	885-925	900	470	316-336	I2 ST3 09020 1AK		I2 ST3 09020 2AK		I2 ST3 09020 1PK		I2 ST3 09020 2PK	
	970-1000	985-1025	1000	540	349-369	I2 ST3 10020 1AK	861,-	I2 ST3 10020 2AK	1061,-	I2 ST3 10020 1PK	1023,-	I2 ST3 10020 2PK	1223,-
	1170-1200	1185-1225	1200	670	416-436	I2 ST3 12020 1AK		I2 ST3 12020 2AK		I2 ST3 12020 1PK		I2 ST3 12020 2PK	

Maßanfertigung nur nach Maßblatt										
Alle Maßangaben in mm. Breitenverstellmöglichkeit Maßanfertigung in Nische + 20 mm / - 10 mm. Breitenverstellmöglichkeit Maßanfertigung in Ecke + 20 mm / - 20 mm.										
Festfeld wahlweise rechts und links verwendbar.										
Höhe Duschkabine	Wanneneinbaumaß WE max. 2050	Artikelnummer Silber Mattglanz ESG Klar	Preis EUR o. MwSt. I/2021	Artikelnummer Weiß ESG Klar	Preis EUR o. MwSt. I/2021	Artikelnummer Silber Mattglanz ESG Klar mit KermiCLEAN	Preis EUR o. MwSt. I/2021	Artikelnummer Weiß ESG Klar mit KermiCLEAN	Preis EUR o. MwSt. I/2021	Bestellangaben
bis 1850	730-950	I2 ST3	954,-	I2 ST3	1240,-	I2 ST3	1116,-	I2 ST3	1402,-	I2 ST3
	951-1250	I2 ST3	1011,-	I2 ST3	1314,-	I2 ST3	1173,-	I2 ST3	1476,-	+ Höhe Duschkabine
	1251-1650	I2 ST3	1157,-	I2 ST3	1504,-	I2 ST3	1319,-	I2 ST3	1666,-	+ Wanneneinbaumaß
	1651-2050	I2 ST3	1304,-	I2 ST3	1695,-	I2 ST3	1466,-	I2 ST3	1857,-	+ Oberfläche
1851-2050	730-950	I2 ST3	1041,-	I2 ST3	1353,-	I2 ST3	1203,-	I2 ST3	1515,-	+ Glas
	951-1250	I2 ST3	1103,-	I2 ST3	1434,-	I2 ST3	1265,-	I2 ST3	1596,-	
	1251-1650	I2 ST3	1256,-	I2 ST3	1633,-	I2 ST3	1418,-	I2 ST3	1795,-	
	1651-2050	I2 ST3	1408,-	I2 ST3	1830,-	I2 ST3	1570,-	I2 ST3	1992,-	
	Schrägschnitt im Festfeld	+ EUR 280,- auf Preis Maßanfertigung je Schrägschnitt vorbehaltlich der technischen Machbarkeit								
	Ausschnitt im Festfeld	+ EUR 280,- auf Preis Maßanfertigung je Ausschnitt vorbehaltlich der technischen Machbarkeit								
	Sonderkonstruktion	auf Anfrage								

Gläser	Aufpreis auf ESG Klar		Aufpreis auf ESG Klar mit KermiCLEAN	
	Code	Preis	Code	Preis
Weitere Gläser über KermiEXTRA.				
■ ESG Milchglas SR Opaco	U	+ 174,-	Y	+ 174,-

Bestellbeispiel:  
**I2 ST3 07520 1YK**  
 1 = Silber Mattglanz  
 Y = ESG Milchglas SR Opaco mit KermiCLEAN

KermiEXTRA											Preis EUR o. MwSt. I/2021 Aufpreis auf Preis Serienteil / Maßanfertigung
Sandgestrahlte Gläser	Dekor Stripe 2, Stripe 4	192,-	Alle weiteren Kermi Dekore	251,-	Individuelle Dekore auf Anfrage.	Seite 752-765					
Oberflächen	auf Weiß	356,-	Seite 770-773								

# IBIZA® 2000

## Seitenwand



## Einbaumöglichkeiten

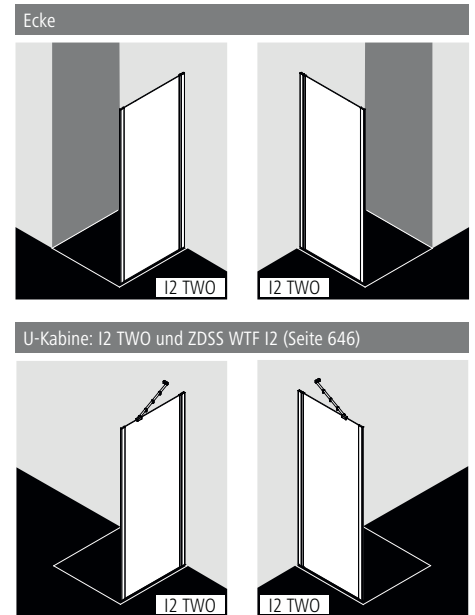

## Produktleistung

- Zur Kombination mit allen IBIZA 2000 Türen für Ecke und für U-Kabine.
- Teilgerahmte Seitenwand.
- Verglasung mit 6 mm Einscheiben-Sicherheitsglas nach EN 12150, optional mit Pflegeleicht-Beschichtung KermiCLEAN.
- Profile aus hochwertigem eloxiertem Aluminium.
- Verstellmöglichkeit im Wandprofil 30 mm.
- IBIZA 2000 erfüllt die Anforderungen der Spritzwasserschutzprüfung nach DIN EN 14428.
- Im Lieferumfang enthalten: Befestigungsmaterial.

## Aufmaß + Montage

Informationen zu Aufmaß + Montage siehe Seite 78 – 81

Kermi Duschkabinen sind zur Montage auf Duschwanne bzw. Duschplatz bestimmt. Bei anderweitiger Verwendung ist ein gleichwertiger Duschbereich (Gefälle, Abdichtung nach DIN 18534, ...) sicherzustellen.

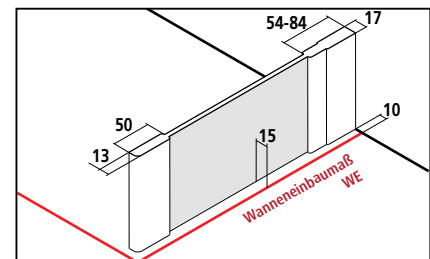



Breitenverstellmaß BV = Wanneneinbaumaß WE - 10 mm



# I2 TWO

Serienteil										
Alle Maßangaben in mm bei lotgerechten Wänden. Schräge waagrecht max. 5 mm, andernfalls Maßanfertigung und Schrägschnitt erforderlich. Höhe 1750 mm (I2 TWO ...17..K) gleicher Preis wie 1850 mm. Breitenverstellmöglichkeit Maßanfertigung + 12 mm / - 18 mm.										Seitenwand rechts und links verwendbar.
Höhe Duschkabine	Wanneneinbaumaß WE	Duschwanne	Artikelnummer Silber Mattglanz = 1 ESG Klar = A	Preis EUR o. MwSt. I/2021	Artikelnummer Weiß = 2 ESG Klar = A	Preis EUR o. MwSt. I/2021	Artikelnummer Silber Mattglanz = 1 ESG Klar mit KermiCLEAN = P	Preis EUR o. MwSt. I/2021	Artikelnummer Weiß = 2 ESG Klar mit KermiCLEAN = P	Preis EUR o. MwSt. I/2021
1850	680-710	700	I2 TWO 07018 1AK	379,-	I2 TWO 07018 2AK	493,-	I2 TWO 07018 1PK	541,-	I2 TWO 07018 2PK	655,-
	730-760	750	I2 TWO 07518 1AK		I2 TWO 07518 2AK		I2 TWO 07518 1PK		I2 TWO 07518 2PK	
	780-810	800	I2 TWO 08018 1AK		I2 TWO 08018 2AK		I2 TWO 08018 1PK		I2 TWO 08018 2PK	
	880-910	900	I2 TWO 09018 1AK		I2 TWO 09018 2AK		I2 TWO 09018 1PK		I2 TWO 09018 2PK	
	980-1010	1000	I2 TWO 10018 1AK	432,-	I2 TWO 10018 2AK	562,-	I2 TWO 10018 1PK	594,-	I2 TWO 10018 2PK	724,-
	1180-1210	1200	I2 TWO 12018 1AK	474,-	I2 TWO 12018 2AK	616,-	I2 TWO 12018 1PK	636,-	I2 TWO 12018 2PK	778,-
2000	680-710	700	I2 TWO 07020 1AK	531,-	I2 TWO 07020 2AK	647,-	I2 TWO 07020 1PK	693,-	I2 TWO 07020 2PK	809,-
	730-760	750	I2 TWO 07520 1AK		I2 TWO 07520 2AK		I2 TWO 07520 1PK		I2 TWO 07520 2PK	
	780-810	800	I2 TWO 08020 1AK		I2 TWO 08020 2AK		I2 TWO 08020 1PK		I2 TWO 08020 2PK	
	880-910	900	I2 TWO 09020 1AK		I2 TWO 09020 2AK		I2 TWO 09020 1PK		I2 TWO 09020 2PK	
	980-1010	1000	I2 TWO 10020 1AK	584,-	I2 TWO 10020 2AK	716,-	I2 TWO 10020 1PK	746,-	I2 TWO 10020 2PK	878,-
	1180-1210	1200	I2 TWO 12020 1AK	628,-	I2 TWO 12020 2AK	770,-	I2 TWO 12020 1PK	790,-	I2 TWO 12020 2PK	932,-

Maßanfertigung nur nach Maßblatt										
Alle Maßangaben in mm. * Seitenwände bis 182 mm werden nur aus Profilen (ohne Scheiben, Vormontage werksseitig) hergestellt. Breitenverstellmöglichkeit Maßanfertigung + 12 mm / - 18 mm.										Seitenwand rechts und links verwendbar.
Höhe Duschkabine	Wanneneinbaumaß WE max. 1450	Artikelnummer Silber Mattglanz ESG Klar	Preis EUR o. MwSt. I/2021	Artikelnummer Weiß ESG Klar	Preis EUR o. MwSt. I/2021	Artikelnummer Silber Mattglanz ESG Klar mit KermiCLEAN	Preis EUR o. MwSt. I/2021	Artikelnummer Weiß ESG Klar mit KermiCLEAN	Preis EUR o. MwSt. I/2021	Bestellangaben
bis 1850	bis 182*	I2 TWO	228,-	I2 TWO	296,-	I2 TWO	-	I2 TWO	-	I2 TWO
	183-950	I2 TWO	540,-	I2 TWO	702,-	I2 TWO	702,-	I2 TWO	864,-	+ Höhe Duschkabine
	951-1250	I2 TWO	641,-	I2 TWO	833,-	I2 TWO	803,-	I2 TWO	995,-	+ Wanneneinbaumaß
	1251-1450	I2 TWO	739,-	I2 TWO	961,-	I2 TWO	901,-	I2 TWO	1123,-	+ Oberfläche
1851-2050	bis 182*	I2 TWO	230,-	I2 TWO	299,-	I2 TWO	-	I2 TWO	-	+ Glas
	183-950	I2 TWO	552,-	I2 TWO	718,-	I2 TWO	714,-	I2 TWO	880,-	
	951-1250	I2 TWO	660,-	I2 TWO	858,-	I2 TWO	822,-	I2 TWO	1020,-	
	1251-1450	I2 TWO	755,-	I2 TWO	982,-	I2 TWO	917,-	I2 TWO	1144,-	
	Schrägschnitt	+ EUR 120,- auf Preis Maßanfertigung je Schrägschnitt								
	Ausschnitt	+ EUR 120,- auf Preis Maßanfertigung je Ausschnitt								
	Sonderkonstruktion	auf Anfrage								

Gläser	Aufpreis auf ESG Klar		Aufpreis auf ESG Klar mit KermiCLEAN	
	Code	Preis	Code	Preis
■ Weitere Gläser über KermiEXTRA.				
■ ESG Milchglas SR Opaco	U	+ 174,-	Y	+ 174,-
■ ESG Strukturglas SR Arena C	N	+ 86,-	Z	+ 86,-

Bestellbeispiel:  
**I2 TWO 07020 1YK**  
 1 = Silber Mattglanz  
 Y = ESG Milchglas SR Opaco mit KermiCLEAN

- Handtuchhalter ZDHH HHO I2 Zubehör Seite 646
- Bei Kombination mit Tür oder Eck Einstieg in Flucht Kombinationsprofil erforderlich. Bei Bestellung bitte immer angeben.

KermiEXTRA						Preis EUR o. MwSt. I/2021 Aufpreis auf Preis Serienteil / Maßanfertigung
Sandgestrahlte Gläser	Dekor Stripe 2, Stripe 4	<b>192,-</b>	Alle weiteren Kermi Dekore	<b>251,-</b>	Individuelle Dekore auf Anfrage.	Seite 752-765
Spiegelglas	Breite in mm je Artikel	- 550 <b>280,-</b> 551-950 <b>483,-</b> 951-1250 <b>688,-</b> ab 1251 <b>966,-</b>				Seite 766-769
Oberflächen	auf Weiß	<b>197,-</b>				Seite 770-773



### Einbaumöglichkeiten

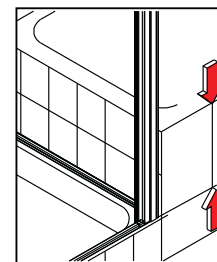
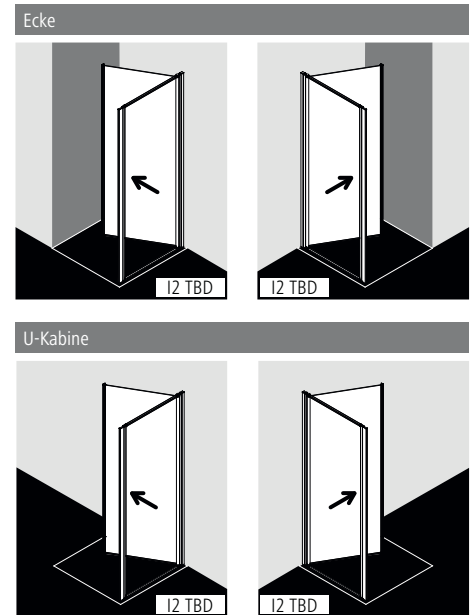

Einsetzbar bei beliebiger Höhendifferenz Oberkante Duschwanne zu Badewanne.

### Produktleistung

- Zur Kombination mit allen IBIZA 2000 Türen außer I2 SOR/L Schwingtür und Festfeld / I2 STD Gleittür 3-teilig.
- Teilgerahmte Seitenwand mit einem Glasflügel.
- Seitenwand zur Reinigung und Durchlüftung nach innen schwenkbar.
- Mit Zugstab.
- Verglasung mit 6 mm Einscheiben-Sicherheitsglas nach EN 12150, optional mit Pflegeleicht-Beschichtung KermiCLEAN.
- Profile aus hochwertigem eloxiertem Aluminium.
- Verstellmöglichkeit im Wandprofil anschlagseitig 17 mm, verschlussseitig 13 mm.
- Durchgehende Magnetleisten und Dichtprofile.
- Mit Bodenschwelle (Höhe 16 mm) ♦♦, siehe Seite 84-85. Installation immer mit Bodenschwelle.
- IBIZA 2000 erfüllt die Anforderungen der Spritzwasserschutzprüfung nach DIN EN 14428.
- Im Lieferumfang enthalten: Befestigungsmaterial.

### Aufmaß + Montage

Informationen zu Aufmaß + Montage siehe Seite 78 – 81

Kermi Duschkabinen sind zur Montage auf Duschwanne bzw. Duschplatz bestimmt. Bei anderweitiger Verwendung ist ein gleichwertiger Duschbereich (Gefälle, Abdichtung nach DIN 18534, ...) sicherzustellen.

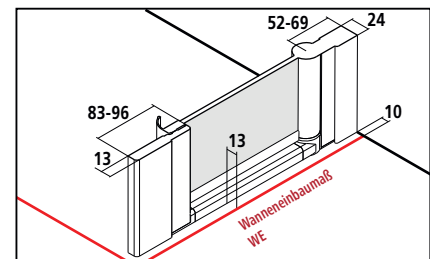

Breitenverstellmaß BV = Wanneneinbaumaß WE - 10 mm



# I2 TBD

Serienteil										
Alle Maßangaben in mm bei lotgerechten Wänden. Schräge unter der Seitenwand max. 5 mm. Höhe 1750 mm (I2 TBD ...17..K) gleicher Preis wie 1850 mm. Verbreiterung durch Stockprofil ZDSV SVP I2...K Zubehör Seite 648.										
Seitenwand rechts und links verwendbar.										
Höhe Duschkabine	Wanneneinbaumaß WE	Duschwanne	Artikelnummer Silber Mattglanz = 1 ESG Klar = A	Preis EUR o. MwSt. I/2021	Artikelnummer Weiß = 2 ESG Klar = A	Preis EUR o. MwSt. I/2021	Artikelnummer Silber Mattglanz = 1 ESG Klar mit KermiCLEAN = P	Preis EUR o. MwSt. I/2021	Artikelnummer Weiß = 2 ESG Klar mit KermiCLEAN = P	Preis EUR o. MwSt. I/2021
1850	680-710	700	I2 TBD 07018 1AK	600,-	I2 TBD 07018 2AK	780,-	I2 TBD 07018 1PK	762,-	I2 TBD 07018 2PK	942,-
	730-760	750	I2 TBD 07518 1AK		I2 TBD 07518 2AK		I2 TBD 07518 1PK		I2 TBD 07518 2PK	
	780-810	800	I2 TBD 08018 1AK		I2 TBD 08018 2AK		I2 TBD 08018 1PK		I2 TBD 08018 2PK	
	880-910	900	I2 TBD 09018 1AK		I2 TBD 09018 2AK		I2 TBD 09018 1PK		I2 TBD 09018 2PK	
	980-1010	1000	I2 TBD 10018 1AK	658,-	I2 TBD 10018 2AK	855,-	I2 TBD 10018 1PK	820,-	I2 TBD 10018 2PK	1017,-
2000	680-710	700	I2 TBD 07020 1AK	793,-	I2 TBD 07020 2AK	974,-	I2 TBD 07020 1PK	955,-	I2 TBD 07020 2PK	1136,-
	730-760	750	I2 TBD 07520 1AK		I2 TBD 07520 2AK		I2 TBD 07520 1PK		I2 TBD 07520 2PK	
	780-810	800	I2 TBD 08020 1AK		I2 TBD 08020 2AK		I2 TBD 08020 1PK		I2 TBD 08020 2PK	
	880-910	900	I2 TBD 09020 1AK		I2 TBD 09020 2AK		I2 TBD 09020 1PK		I2 TBD 09020 2PK	
	980-1010	1000	I2 TBD 10020 1AK	852,-	I2 TBD 10020 2AK	1048,-	I2 TBD 10020 1PK	1014,-	I2 TBD 10020 2PK	1210,-

Maßanfertigung nur nach Maßblatt										
Alle Maßangaben in mm. Breitenverstellmöglichkeit Maßanfertigung + 12 mm / - 18 mm.										
Seitenwand rechts und links verwendbar.										
Höhe Duschkabine	Wanneneinbaumaß WE max. 1050	Artikelnummer Silber Mattglanz ESG Klar	Preis EUR o. MwSt. I/2021	Artikelnummer Weiß ESG Klar	Preis EUR o. MwSt. I/2021	Artikelnummer Silber Mattglanz ESG Klar mit KermiCLEAN	Preis EUR o. MwSt. I/2021	Artikelnummer Weiß ESG Klar mit KermiCLEAN	Preis EUR o. MwSt. I/2021	Bestellangaben
bis 1850	bis 950	I2 TBD	888,-	I2 TBD	1154,-	I2 TBD	1050,-	I2 TBD	1316,-	I2 TBD
	951-1050	I2 TBD	968,-	I2 TBD	1258,-	I2 TBD	1130,-	I2 TBD	1420,-	+ Höhe Duschkabine + Wanneneinbaumaß
1851-2050	bis 950	I2 TBD	927,-	I2 TBD	1205,-	I2 TBD	1089,-	I2 TBD	1367,-	+ Oberfläche
	951-1050	I2 TBD	1000,-	I2 TBD	1300,-	I2 TBD	1162,-	I2 TBD	1462,-	+ Glas



Gläser	Aufpreis auf ESG Klar		Aufpreis auf ESG Klar mit KermiCLEAN	
	Code	Preis	Code	Preis
■ Weitere Gläser über KermiEXTRA.				
■ ESG Milchglas SR Opaco	U	+ 174,-	Y	+ 174,-
■ ESG Strukturglas SR Arena C	N	+ 86,-	Z	+ 86,-

Bestellbeispiel:  
**I2 TBD 07020 1YK**  
 1 = Silber Mattglanz  
 Y = ESG Milchglas SR Opaco mit KermiCLEAN

■ Handtuchhalter ZDHH HHO I2

Zubehör Seite 646

## KermiEXTRA Preis EUR o. MwSt. I/2021 Aufpreis auf Preis Serienteil / Maßanfertigung

Sandgestrahlte Gläser	Dekor Stripe 2, Stripe 4 <b>192,-</b>	Alle weiteren Kermi Dekore	<b>251,-</b>	Individuelle Dekore auf Anfrage.	Seite 752-765
Spiegelglas	Breite in mm je Artikel	- 550 <b>280,-</b>	551-950 <b>483,-</b>	951-1250 <b>688,-</b>	Seite 766-769
Oberflächen	auf Weiß	<b>356,-</b>			Seite 770-773

# IBIZA® 2000

## Seitenwand geteilt beweglich



### Einbaumöglichkeiten

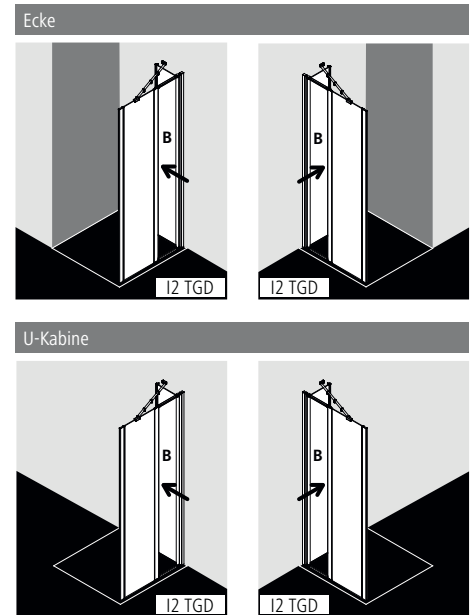

### Produktleistung

- Zur Kombination mit allen IBIZA 2000 Türen außer I2 SOR/L Schwingtür und Festfeld / I2 STD Gleittür 3-teilig.
- Teilgerahmte Seitenwand mit einem feststehenden Teil und einem Glasflügel.
- Glasflügel zur Reinigung und Durchlüftung und für Griff zum Handtuch nach innen schwenkbar.
- Mit Stabilisierung (innen).
- Mit Zugstab.
- Verglasung mit 6 mm Einscheiben-Sicherheitsglas nach EN 12150, optional mit Pflegeleicht-Beschichtung KermiCLEAN.
- Profile aus hochwertigem eloxiertem Aluminium.
- Verstellmöglichkeit im Wandprofil anschlagseitig 17 mm, verschlusseitig 13 mm.
- Durchgehende Magnetleisten und Dichtprofile.
- Mit Bodenschwelle (Höhe 16 mm) ♠♠, siehe Seite 84-85. Installation immer mit Bodenschwelle.
- IBIZA 2000 erfüllt die Anforderungen der Spritzwasserschutzprüfung nach DIN EN 14428.
- Im Lieferumfang enthalten: Befestigungsmaterial.

### Aufmaß + Montage

Informationen zu Aufmaß + Montage siehe Seite 78 – 81

Kermi Duschkabinen sind zur Montage auf Duschwanne bzw. Duschplatz bestimmt. Bei anderweitiger Verwendung ist ein gleichwertiger Duschbereich (Gefälle, Abdichtung nach DIN 18534, ...) sicherzustellen.

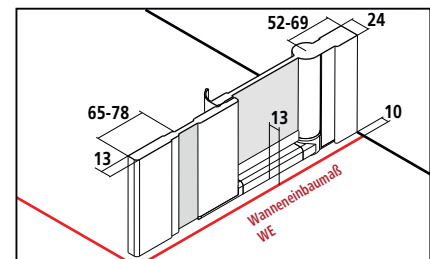

Breitenverstellmaß BV = Wanneneinbaumaß WE - 10 mm



# I2 TGD

## Serienteil

Alle Maßangaben in mm bei lotgerechten Wänden. Schräge unter der Seitenwand max. 5 mm.  
 Höhe 1750 mm (I2 TGD ...17..K) gleicher Preis wie 1850 mm.  
 Verbreiterung durch Stockprofil ZDSV SVP I2...K Zubehör Seite 648.

Seitenwand rechts und links verwendbar.

Höhe Duschkabine	Wanneneinbaumaß WE	Duschwanne	Breite bewegliches Teil B	Artikelnummer Silber Mattglanz = 1 ESG Klar = A	Preis EUR o. MwSt. I/2021	Artikelnummer Weiß = 2 ESG Klar = A	Preis EUR o. MwSt. I/2021	Artikelnummer Silber Mattglanz = 1 ESG Klar mit KermiCLEAN = P	Preis EUR o. MwSt. I/2021	Artikelnummer Weiß = 2 ESG Klar mit KermiCLEAN = P	Preis EUR o. MwSt. I/2021
1850	680-710	700	350-365	I2 TGD 07018 1AK	663,-	I2 TGD 07018 2AK	862,-	I2 TGD 07018 1PK	825,-	I2 TGD 07018 2PK	1024,-
	730-760	750	350-365	I2 TGD 07518 1AK		I2 TGD 07518 2AK		I2 TGD 07518 1PK		I2 TGD 07518 2PK	
	780-810	800	350-365	I2 TGD 08018 1AK		I2 TGD 08018 2AK		I2 TGD 08018 1PK		I2 TGD 08018 2PK	
	880-910	900	350-365	I2 TGD 09018 1AK		I2 TGD 09018 2AK		I2 TGD 09018 1PK		I2 TGD 09018 2PK	
	980-1010	1000	350-365	I2 TGD 10018 1AK	732,-	I2 TGD 10018 2AK	952,-	I2 TGD 10018 1PK	894,-	I2 TGD 10018 2PK	1114,-
2000	680-710	700	350-365	I2 TGD 07020 1AK	857,-	I2 TGD 07020 2AK	1055,-	I2 TGD 07020 1PK	1019,-	I2 TGD 07020 2PK	1217,-
	730-760	750	350-365	I2 TGD 07520 1AK		I2 TGD 07520 2AK		I2 TGD 07520 1PK		I2 TGD 07520 2PK	
	780-810	800	350-365	I2 TGD 08020 1AK		I2 TGD 08020 2AK		I2 TGD 08020 1PK		I2 TGD 08020 2PK	
	880-910	900	350-365	I2 TGD 09020 1AK		I2 TGD 09020 2AK		I2 TGD 09020 1PK		I2 TGD 09020 2PK	
	980-1010	1000	350-365	I2 TGD 10020 1AK	925,-	I2 TGD 10020 2AK	1145,-	I2 TGD 10020 1PK	1087,-	I2 TGD 10020 2PK	1307,-

## Maßanfertigung nur nach Maßblatt

Alle Maßangaben in mm.  
 Breitenverstellmöglichkeit Maßanfertigung + 12 mm / - 18 mm.

Seitenwand rechts und links verwendbar.

Höhe Duschkabine	Wanneneinbaumaß WE max. 1250	Breite bewegliches Teil B	Breite feststehendes Teil	Artikelnummer Silber Mattglanz ESG Klar	Preis EUR o. MwSt. I/2021	Artikelnummer Weiß ESG Klar	Preis EUR o. MwSt. I/2021	Artikelnummer Silber Mattglanz ESG Klar mit KermiCLEAN	Preis EUR o. MwSt. I/2021	Artikelnummer Weiß ESG Klar mit KermiCLEAN	Preis EUR o. MwSt. I/2021	Bestellangaben
bis 1850	bis 950	min. 208	min. 233	I2 TGD	988,-	I2 TGD	1284,-	I2 TGD	1150,-	I2 TGD	1446,-	I2 TGD
	951-1250	min. 208	min. 233	I2 TGD	1076,-	I2 TGD	1399,-	I2 TGD	1238,-	I2 TGD	1561,-	+ Höhe Duschkabine + Wanneneinbaumaß + Breite bewegliches Teil B + Breite feststehendes Teil
1851-2050	bis 950	min. 208	min. 233	I2 TGD	1031,-	I2 TGD	1340,-	I2 TGD	1193,-	I2 TGD	1502,-	+ Oberfläche
	951-1250	min. 208	min. 233	I2 TGD	1111,-	I2 TGD	1444,-	I2 TGD	1273,-	I2 TGD	1606,-	+ Glas



Sonderkonstruktion

auf Anfrage

Gläser	Aufpreis auf ESG Klar		Aufpreis auf ESG Klar mit KermiCLEAN	
	Code	Preis	Code	Preis
■ Weitere Gläser über KermiEXTRA.				
■ ESG Milchglas SR Opaco	U	+ 174,-	Y	+ 174,-
■ ESG Strukturglas SR Arena C	N	+ 86,-	Z	+ 86,-

Bestellbeispiel:

I2 TGD 07020 1YK

1 = Silber Mattglanz

Y = ESG Milchglas SR Opaco mit KermiCLEAN

■ Handtuchhalter ZDHH HHO I2

Zubehör Seite 646

## KermiEXTRA

Preis EUR o. MwSt. I/2021  
 Aufpreis auf Preis Serieinteil / Maßanfertigung

Sandgestrahlte Gläser	Dekor Stripe 2, Stripe 4	192,-	Alle weiteren Kermi Dekore	251,-	Individuelle Dekore auf Anfrage.	Seite 752-765		
Spiegelglas	Breite in mm je Artikel	- 550	280,-	551-950	483,-	951-1250	688,-	Seite 766-769
Oberflächen	auf Weiß	356,-				Seite 770-773		



### Einbaumöglichkeiten

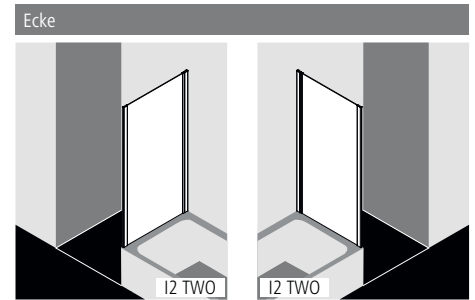

U-Kabine: I2 TWO und ZDSS WTF I2 (Seite 646)

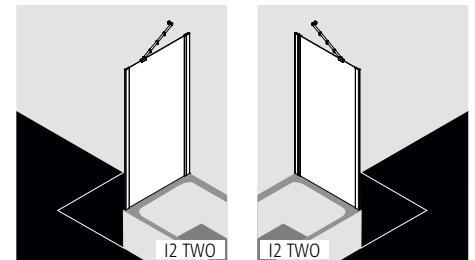

### Produktleistung

- Zur Kombination mit allen IBIZA 2000 Türen für Ecke und für U-Kabine.
- Teilgerahmte Seitenwand verkürzt auf Badewanne.
- Verglasung mit 6 mm Einscheiben-Sicherheitsglas nach EN 12150, optional mit Pflegeleicht-Beschichtung KermiCLEAN.
- Profile aus hochwertigem eloxiertem Aluminium.
- Verstellmöglichkeit im Wandprofil 30 mm.
- IBIZA 2000 erfüllt die Anforderungen der Spritzwasserschutzprüfung nach DIN EN 14428.
- Im Lieferumfang enthalten: Befestigungsmaterial.

### Aufmaß + Montage

Informationen zu Aufmaß + Montage siehe Seite 78 – 81

Kermi Duschkabinen sind zur Montage auf Duschwanne bzw. Duschplatz bestimmt. Bei anderweitiger Verwendung ist ein gleichwertiger Duschbereich (Gefälle, Abdichtung nach DIN 18534, ...) sicherzustellen.

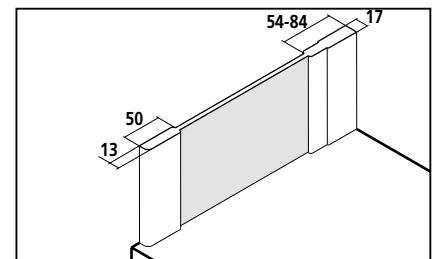

Breitenverstellmaß BV = Wanneneinbaumaß WE - 10 mm







# I2 TWO

Serienteil										
Alle Maßangaben in mm bei lotgerechten Wänden. Schräge waagrecht max. 5 mm, andernfalls Maßanfertigung und Schrägschnitt erforderlich. Höhe 1500 mm (I2 TWO ...15...K) gleicher Preis wie 1600 mm. Breitenverstellmöglichkeit Maßanfertigung + 12 mm / - 18 mm.										
Seitenwand rechts und links verwendbar.										
Höhe Duschkabine	Wanneneinbaumaß WE	Duschwanne	Artikelnummer Silber Mattglanz = 1 ESG Klar = A	Preis EUR o. MwSt. I/2021	Artikelnummer Weiß = 2 ESG Klar = A	Preis EUR o. MwSt. I/2021	Artikelnummer Silber Mattglanz = 1 ESG Klar mit KermiCLEAN = P	Preis EUR o. MwSt. I/2021	Artikelnummer Weiß = 2 ESG Klar mit KermiCLEAN = P	Preis EUR o. MwSt. I/2021
1600	680-710	700	I2 TWO 07016 1AK	375,-	I2 TWO 07016 2AK	488,-	I2 TWO 07016 1PK	537,-	I2 TWO 07016 2PK	650,-
	730-760	750	I2 TWO 07516 1AK		I2 TWO 07516 2AK		I2 TWO 07516 1PK		I2 TWO 07516 2PK	
	780-810	800	I2 TWO 08016 1AK		I2 TWO 08016 2AK		I2 TWO 08016 1PK		I2 TWO 08016 2PK	
	880-910	900	I2 TWO 09016 1AK		I2 TWO 09016 2AK		I2 TWO 09016 1PK		I2 TWO 09016 2PK	
1750	680-710	700	I2 TWO 07017 1AK	379,-	I2 TWO 07017 2AK	493,-	I2 TWO 07017 1PK	541,-	I2 TWO 07017 2PK	655,-
	730-760	750	I2 TWO 07517 1AK		I2 TWO 07517 2AK		I2 TWO 07517 1PK		I2 TWO 07517 2PK	
	780-810	800	I2 TWO 08017 1AK		I2 TWO 08017 2AK		I2 TWO 08017 1PK		I2 TWO 08017 2PK	
	880-910	900	I2 TWO 09017 1AK		I2 TWO 09017 2AK		I2 TWO 09017 1PK		I2 TWO 09017 2PK	

Maßanfertigung nur nach Maßblatt										
Alle Maßangaben in mm. * Seitenwände bis 182 mm werden nur aus Profilen (ohne Scheiben, Vormontage werksseitig) hergestellt. Breitenverstellmöglichkeit Maßanfertigung + 12 mm / - 18 mm.										
Seitenwand rechts und links verwendbar.										
Höhe Duschkabine	Wanneneinbaumaß WE max. 1450	Artikelnummer Silber Mattglanz ESG Klar	Preis EUR o. MwSt. I/2021	Artikelnummer Weiß ESG Klar	Preis EUR o. MwSt. I/2021	Artikelnummer Silber Mattglanz ESG Klar mit KermiCLEAN	Preis EUR o. MwSt. I/2021	Artikelnummer Weiß ESG Klar mit KermiCLEAN	Preis EUR o. MwSt. I/2021	Bestellangaben
bis 1850	bis 182*	I2 TWO	228,-	I2 TWO	296,-	I2 TWO	-	I2 TWO	-	I2 TWO
	183-950	I2 TWO	540,-	I2 TWO	702,-	I2 TWO	702,-	I2 TWO	864,-	+ Höhe Duschkabine
	951-1250	I2 TWO	641,-	I2 TWO	833,-	I2 TWO	803,-	I2 TWO	995,-	+ Wanneneinbaumaß
	1251-1450	I2 TWO	739,-	I2 TWO	961,-	I2 TWO	901,-	I2 TWO	1123,-	+ Oberfläche
1851-2050	bis 182*	I2 TWO	230,-	I2 TWO	299,-	I2 TWO	-	I2 TWO	-	+ Glas
	183-950	I2 TWO	552,-	I2 TWO	718,-	I2 TWO	714,-	I2 TWO	880,-	
	951-1250	I2 TWO	660,-	I2 TWO	858,-	I2 TWO	822,-	I2 TWO	1020,-	
	1251-1450	I2 TWO	755,-	I2 TWO	982,-	I2 TWO	917,-	I2 TWO	1144,-	

	Schrägschnitt	+ EUR 120,- auf Preis Maßanfertigung je Schrägschnitt
	Ausschnitt	+ EUR 120,- auf Preis Maßanfertigung je Ausschnitt
	Sonderkonstruktion	auf Anfrage

Gläser	Aufpreis auf ESG Klar		Aufpreis auf ESG Klar mit KermiCLEAN	
	Code	Preis	Code	Preis
■ ESG Milchglas SR Opaco	U	+ 174,-	Y	+ 174,-
■ ESG Strukturglas SR Arena C	N	+ 86,-	Z	+ 86,-

Bestellbeispiel:  
I2 TWO 07017 1YK  
1 = Silber Mattglanz  
Y = ESG Milchglas SR Opaco mit KermiCLEAN

- Handtuchhalter ZDHH HHO I2 Zubehör Seite 646
- Bei Kombination mit Tür oder Eckeinstieg in Flucht Kombinationsprofil erforderlich. Bei Bestellung bitte immer angeben.

## KermiEXTRA Preis EUR o. MwSt. I/2021 Aufpreis auf Preis Serienteil / Maßanfertigung

Sandgestrahlte Gläser	Dekor Stripe 2, Stripe 4 <b>192,-</b>	Alle weiteren Kermi Dekore	<b>251,-</b>	Individuelle Dekore auf Anfrage.	Seite 752-765
Spiegelglas	Breite in mm je Artikel	- 550 <b>280,-</b>	551-950 <b>483,-</b>	951-1250 <b>688,-</b>	ab 1251 <b>966,-</b>
Oberflächen	auf Weiß	<b>197,-</b>			Seite 770-773



### Einbaumöglichkeiten

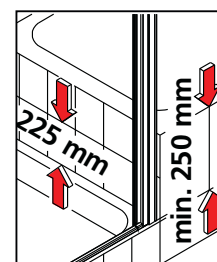
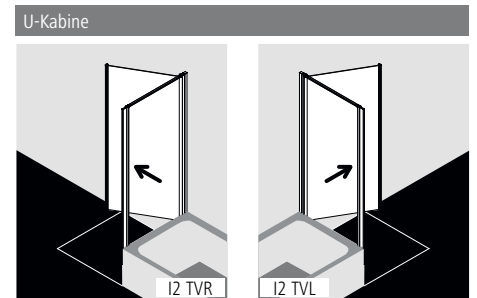
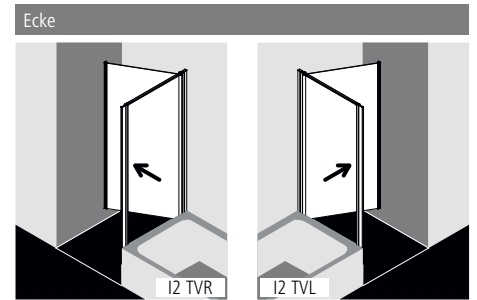

Höhe Unterkante Glas =  
Höhe Schwingtür - 225 mm.

### Produktleistung

- Zur Kombination mit allen IBIZA 2000 Türen außer I2 SOR/L Schwingtür und Festfeld / I2 STD Gleittür 3-teilig.
- Teilgerahmte verkürzte Seitenwand mit einem Glasflügel neben Badewanne.
- Seitenwand zur Reinigung und Durchlüftung nach innen schwenkbar.
- Mit Zugstab.
- Verglasung mit 6 mm Einscheiben-Sicherheitsglas nach EN 12150, optional mit Pflegeleicht-Beschichtung KermiCLEAN.
- Profile aus hochwertigem eloxiertem Aluminium.
- Verstellmöglichkeit im Wandprofil anschlagseitig 17 mm, verschlussseitig 13 mm.
- Durchgehende Magnetleisten und Dichtprofile.
- IBIZA 2000 erfüllt die Anforderungen der Spritzwasserschutzprüfung nach DIN EN 14428.
- Im Lieferumfang enthalten: Befestigungsmaterial.

### Aufmaß + Montage

Informationen zu Aufmaß + Montage siehe Seite 78 – 81

Kermi Duschkabinen sind zur Montage auf Duschwanne bzw. Duschplatz bestimmt. Bei anderweitiger Verwendung ist ein gleichwertiger Duschbereich (Gefälle, Abdichtung nach DIN 18534, ...) sicherzustellen.

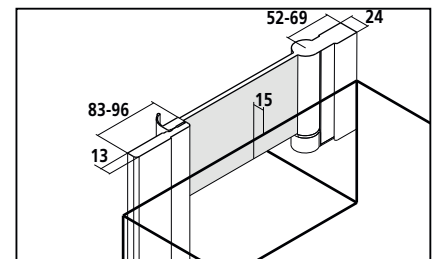

Breitenverstellmaß BV = Wanneneinbaumaß WE - 10 mm



# I2 TVR/L

Serienteil					Bei Bestellung bitte immer angeben:							
Alle Maßangaben in mm bei lotgerechten Wänden. Seitenwand auf Badewanne nicht möglich! Verbreiterung durch Stockverbreiterung ZDSV SVP I2...K Zubehör Seite 648.					I2 TVR = Seitenwand rechts I2 TVL = Seitenwand links							
Höhe Duschkabine	Wanneneinbaumaß WE	Duschwanne	Echte Höhe I2 TVR/L	Höhendifferenz Duschwanne zu Badewanne	Artikelnummer Silber Mattglanz = 1 ESG Klar = A	Preis EUR o. MwSt. I/2021	Artikelnummer Weiß = 2 ESG Klar = A	Preis EUR o. MwSt. I/2021	Artikelnummer Silber Mattglanz = 1 ESG Klar mit KermiCLEAN = P	Preis EUR o. MwSt. I/2021	Artikelnummer Weiß = 2 ESG Klar mit KermiCLEAN = P	Preis EUR o. MwSt. I/2021
1600 passend zu Tür H = 1850 mm	680-710	700	1640	min. 250	I2 TVR/L 07016 1AK	571,-	I2 TVR/L 07016 2AK	742,-	I2 TVR/L 07016 1PK	733,-	I2 TVR/L 07016 2PK	904,-
	730-760	750	1640	min. 250	I2 TVR/L 07516 1AK		I2 TVR/L 07516 2AK		I2 TVR/L 07516 1PK		I2 TVR/L 07516 2PK	
	780-810	800	1640	min. 250	I2 TVR/L 08016 1AK		I2 TVR/L 08016 2AK		I2 TVR/L 08016 1PK		I2 TVR/L 08016 2PK	
	880-910	900	1640	min. 250	I2 TVR/L 09016 1AK		I2 TVR/L 09016 2AK		I2 TVR/L 09016 1PK		I2 TVR/L 09016 2PK	
1750 passend zu Tür H = 2000 mm	680-710	700	1790	min. 250	I2 TVR/L 07017 1AK	763,-	I2 TVR/L 07017 2AK	935,-	I2 TVR/L 07017 1PK	925,-	I2 TVR/L 07017 2PK	1097,-
	730-760	750	1790	min. 250	I2 TVR/L 07517 1AK		I2 TVR/L 07517 2AK		I2 TVR/L 07517 1PK		I2 TVR/L 07517 2PK	
	780-810	800	1790	min. 250	I2 TVR/L 08017 1AK		I2 TVR/L 08017 2AK		I2 TVR/L 08017 1PK		I2 TVR/L 08017 2PK	
	880-910	900	1790	min. 250	I2 TVR/L 09017 1AK		I2 TVR/L 09017 2AK		I2 TVR/L 09017 1PK		I2 TVR/L 09017 2PK	

Maßanfertigung nur nach Maßblatt					Bei Bestellung bitte immer angeben:						
Alle Maßangaben in mm. Seitenwand auf Badewanne nicht möglich! Breitenverstellmöglichkeit Maßanfertigung + 12 mm / - 18 mm.					I2 TVR = Seitenwand rechts I2 TVL = Seitenwand links						
Höhe Duschkabine	Wanneneinbaumaß WE max. 1250	Artikelnummer Silber Mattglanz ESG Klar	Preis EUR o. MwSt. I/2021	Artikelnummer Weiß ESG Klar	Preis EUR o. MwSt. I/2021	Artikelnummer Silber Mattglanz ESG Klar mit KermiCLEAN	Preis EUR o. MwSt. I/2021	Artikelnummer Weiß ESG Klar mit KermiCLEAN	Preis EUR o. MwSt. I/2021	Bestellangaben	
bis 1850	bis 950	I2 TVR/L	846,-	I2 TVR/L	1100,-	I2 TVR/L	1008,-	I2 TVR/L	1262,-	I2 TVR/L	
	951-1250	I2 TVR/L	921,-	I2 TVR/L	1197,-	I2 TVR/L	1083,-	I2 TVR/L	1359,-	+ Höhe Duschkabine + Wanneneinbaumaß	
1851-2050	bis 950	I2 TVR/L	880,-	I2 TVR/L	1144,-	I2 TVR/L	1042,-	I2 TVR/L	1306,-	+ Oberfläche	
	951-1250	I2 TVR/L	951,-	I2 TVR/L	1236,-	I2 TVR/L	1113,-	I2 TVR/L	1398,-	+ Glas	

 Sonderkonstruktion auf Anfrage

Gläser	Aufpreis auf ESG Klar		Aufpreis auf ESG Klar mit KermiCLEAN	
	Code	Preis	Code	Preis
■ Weitere Gläser über KermiEXTRA.				
■ ESG Milchglas SR Opaco	U	+ 174,-	Y	+ 174,-
■ ESG Strukturglas SR Arena C	N	+ 86,-	Z	+ 86,-

Bestellbeispiel:  
I2 TVR 07017 1YK  
1 = Silber Mattglanz  
Y = ESG Milchglas SR Opaco mit KermiCLEAN

■ Handtuchhalter ZDHH HHO I2 Zubehör Seite 646

KermiEXTRA Preis EUR o. MwSt. I/2021  
Aufpreis auf Preis Serienteil / Maßanfertigung

Sandgestrahlte Gläser	Dekor Stripe 2, Stripe 4 <b>192,-</b>	Alle weiteren Kermi Dekore	<b>251,-</b>	Individuelle Dekore auf Anfrage.	Seite 752-765
Spiegelglas	Breite in mm je Artikel	- 550 <b>280,-</b>	551-950 <b>483,-</b>	951-1250 <b>688,-</b>	Seite 766-769
Oberflächen	auf Weiß	<b>356,-</b>			Seite 770-773



### Einbaumöglichkeiten

Ecke: I2 EOR und I2 EOL

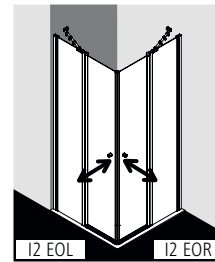

U-Kabine: I2 EOR/L und I2 EOR/L als Maßanfertigung und I2 TWO (Seite 594) und ZDSS WTF I2 (Seite 646)

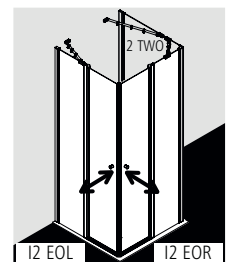
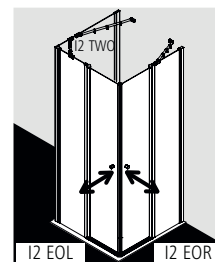

U-Kabine: I2 EOR/L und I2 EOR/L und I2 TWO verkürzt (Seite 600) und ZDSS WTF I2 (Seite 646)

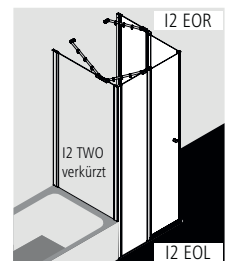
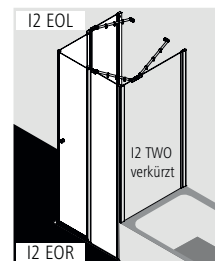

### Produktleistung

- Kompletter Eckeinstieg besteht aus I2 EOR Eckeinstieg 2-teilig (Pendeltüren mit Festfeldern) Halbtteil rechts und I2 EOL Eckeinstieg 2-teilig (Pendeltüren mit Festfeldern) Halbtteil links.
- Halbtteile unterschiedlicher Breite beliebig kombinierbar.
- Teilgerahmter Eckeinstieg mit zwei Glasflügeln, nach innen und außen öffnend, mit zwei Festfeldern.
- Mit Stabilisierungen (innen).
- Verglasung Festfelder mit 6 mm, Pendeltüren mit 4 mm Einscheiben-Sicherheitsglas nach EN 12150, optional mit Pflegeleicht-Beschichtung KermiCLEAN.
- Profile aus hochwertigem eloxiertem Aluminium, Griffe aus hochwertigem Kunststoff.
- Verstellmöglichkeit im Wandprofil 17 mm, im Eckverbinder 3 mm.
- Türprofile mit Hebe-Senk-Mechanismus.
- Durchgehende Magnetleisten und Dichtprofile.
- Mit Bodenschwelle (Höhe 16 mm) ♦♦, siehe Seite 84-85. Installation immer mit Bodenschwelle.
- IBIZA 2000 erfüllt die Anforderungen der Spritzwasserschutzprüfung nach DIN EN 14428.
- Im Lieferumfang enthalten: Befestigungsmaterial.

### Aufmaß + Montage

Informationen zu Aufmaß + Montage siehe Seite 78 – 81

Kermi Duschkabinen sind zur Montage auf Duschwanne bzw. Duschplatz bestimmt. Bei anderweitiger Verwendung ist ein gleichwertiger Duschbereich (Gefälle, Abdichtung nach DIN 18534, ...) sicherzustellen.

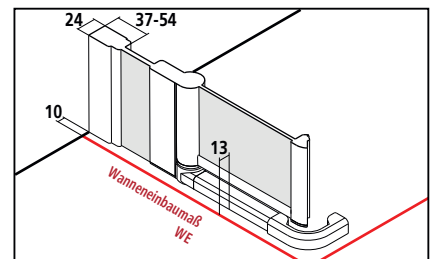

Breitenverstellmaß BV = Wanneneinbaumaß WE - 10 mm



# I2 EOR + I2 EOL

Serienteil										Bei Bestellung bitte immer angeben:			
Alle Maßangaben in mm bei lotgerechten Wänden. Schräge waagrecht max. 5 mm, andernfalls Maßanfertigung und Schrägschnitt erforderlich. Höhe 1750 mm (I2 EOR/L ...17...K) gleicher Preis wie 1850 mm. Verbreiterung durch Stockverbreiterung ZDSV SVP I2...K Zubehör Seite 648. Der Preis für den kompletten Eckeinstieg addiert sich aus rechtem (I2 EOR) plus linkem (I2 EOL) Halbleil.										I2 EOR = Halbleil rechts I2 EOL = Halbleil links			
Höhe Duschkabine	Wanneneinbaumaß WE	Duschwanne	Diagonale Einsteigsbreite 2 Halbleile	Breite Festfeld	Breite Tür	Artikelnummer Silber Mattglanz = 1 ESG Klar = A	Preis EUR o. MwSt. I/2021 je Halbleil	Artikelnummer Weiß = 2 ESG Klar = A	Preis EUR o. MwSt. I/2021 je Halbleil	Artikelnummer Silber Mattglanz = 1 ESG Klar mit KermiCLEAN = P	Preis EUR o. MwSt. I/2021 je Halbleil	Artikelnummer Weiß = 2 ESG Klar mit KermiCLEAN = P	Preis EUR o. MwSt. I/2021 je Halbleil
1850	680-700	700	560	230-250	440	I2 EOR 07018 1AK I2 EOL 07018 1AK	607,-	I2 EOR 07018 2AK I2 EOL 07018 2AK	789,-	I2 EOR 07018 1PK I2 EOL 07018 1PK	769,-	I2 EOR 07018 2PK I2 EOL 07018 2PK	951,-
	730-750	750	560	280-300	440	I2 EOR 07518 1AK I2 EOL 07518 1AK		I2 EOR 07518 2AK I2 EOL 07518 2AK		I2 EOR 07518 1PK I2 EOL 07518 1PK		I2 EOR 07518 2PK I2 EOL 07518 2PK	
	780-800	800	560	330-350	440	I2 EOR 08018 1AK I2 EOL 08018 1AK		I2 EOR 08018 2AK I2 EOL 08018 2AK		I2 EOR 08018 1PK I2 EOL 08018 1PK		I2 EOR 08018 2PK I2 EOL 08018 2PK	
	880-900	900	770	280-300	590	I2 EOR 09018 1AK I2 EOL 09018 1AK		I2 EOR 09018 2AK I2 EOL 09018 2AK		I2 EOR 09018 1PK I2 EOL 09018 1PK		I2 EOR 09018 2PK I2 EOL 09018 2PK	
	980-1000	1000	770	380-400	590	I2 EOR 10018 1AK I2 EOL 10018 1AK	692,-	I2 EOR 10018 2AK I2 EOL 10018 2AK	900,-	I2 EOR 10018 1PK I2 EOL 10018 1PK	854,-	I2 EOR 10018 2PK I2 EOL 10018 2PK	1062,-
	1180-1200	1200	770	580-600	590	I2 EOR 12018 1AK I2 EOL 12018 1AK	792,-	I2 EOR 12018 2AK I2 EOL 12018 2AK	1030,-	I2 EOR 12018 1PK I2 EOL 12018 1PK	954,-	I2 EOR 12018 2PK I2 EOL 12018 2PK	1192,-
2000	680-700	700	560	230-250	440	I2 EOR 07020 1AK I2 EOL 07020 1AK	800,-	I2 EOR 07020 2AK I2 EOL 07020 2AK	982,-	I2 EOR 07020 1PK I2 EOL 07020 1PK	962,-	I2 EOR 07020 2PK I2 EOL 07020 2PK	1144,-
	730-750	750	560	280-300	440	I2 EOR 07520 1AK I2 EOL 07520 1AK		I2 EOR 07520 2AK I2 EOL 07520 2AK		I2 EOR 07520 1PK I2 EOL 07520 1PK		I2 EOR 07520 2PK I2 EOL 07520 2PK	
	780-800	800	560	330-350	440	I2 EOR 08020 1AK I2 EOL 08020 1AK		I2 EOR 08020 2AK I2 EOL 08020 2AK		I2 EOR 08020 1PK I2 EOL 08020 1PK		I2 EOR 08020 2PK I2 EOL 08020 2PK	
	880-900	900	770	280-300	590	I2 EOR 09020 1AK I2 EOL 09020 1AK		I2 EOR 09020 2AK I2 EOL 09020 2AK		I2 EOR 09020 1PK I2 EOL 09020 1PK		I2 EOR 09020 2PK I2 EOL 09020 2PK	
	980-1000	1000	770	380-400	590	I2 EOR 10020 1AK I2 EOL 10020 1AK	885,-	I2 EOR 10020 2AK I2 EOL 10020 2AK	1093,-	I2 EOR 10020 1PK I2 EOL 10020 1PK	1047,-	I2 EOR 10020 2PK I2 EOL 10020 2PK	1255,-
	1180-1200	1200	770	580-600	590	I2 EOR 12020 1AK I2 EOL 12020 1AK	985,-	I2 EOR 12020 2AK I2 EOL 12020 2AK	1312,-	I2 EOR 12020 1PK I2 EOL 12020 1PK	1147,-	I2 EOR 12020 2PK I2 EOL 12020 2PK	1474,-

Maßanfertigung nur nach Maßblatt										Bei Bestellung bitte immer angeben:		
Alle Maßangaben in mm. Breitenverstellmöglichkeit Maßanfertigung + 12 mm / - 8 mm. Der Preis für den kompletten Eckeinstieg addiert sich aus rechtem (I2 EOR) plus linkem (I2 EOL) Halbleil.										I2 EOR = Halbleil rechts I2 EOL = Halbleil links		
Höhe Duschkabine	Wanneneinbaumaß WE max. 1550	Breite Festfeld	Breite Türflügel	Artikelnummer Silber Mattglanz ESG Klar	Preis EUR o. MwSt. I/2021 je Halbleil	Artikelnummer Weiß ESG Klar	Preis EUR o. MwSt. I/2021 je Halbleil	Artikelnummer Silber Mattglanz ESG Klar mit KermiCLEAN	Preis EUR o. MwSt. I/2021 je Halbleil	Artikelnummer Weiß ESG Klar mit KermiCLEAN	Preis EUR o. MwSt. I/2021 je Halbleil	Bestellangaben
bis 1850	600-950	min. 163 / max. 991	max. 600	I2 EOR / EOL	939,-	I2 EOR / EOL	1221,-	I2 EOR / EOL	1101,-	I2 EOR / EOL	1383,-	I2 EOR / EOL
	951-1250	min. 163 / max. 991	max. 600	I2 EOR / EOL	1016,-	I2 EOR / EOL	1321,-	I2 EOR / EOL	1178,-	I2 EOR / EOL	1483,-	+ Höhe Duschkabine
	1251-1550	min. 163 / max. 991	max. 600	I2 EOR / EOL	1218,-	I2 EOR / EOL	1583,-	I2 EOR / EOL	1380,-	I2 EOR / EOL	1745,-	+ Wanneneinbaumaß + Breite Festfeld
1851-2050	600-950	min. 163 / max. 991	max. 600	I2 EOR / EOL	976,-	I2 EOR / EOL	1269,-	I2 EOR / EOL	1138,-	I2 EOR / EOL	1431,-	+ Breite Türflügel
	951-1250	min. 163 / max. 991	max. 600	I2 EOR / EOL	1053,-	I2 EOR / EOL	1369,-	I2 EOR / EOL	1215,-	I2 EOR / EOL	1531,-	+ Oberfläche
	1251-1550	min. 163 / max. 991	max. 600	I2 EOR / EOL	1281,-	I2 EOR / EOL	1665,-	I2 EOR / EOL	1443,-	I2 EOR / EOL	1827,-	+ Glas

	Schrägschnitt im Festfeld	+ EUR 280,- auf Preis Maßanfertigung je Schrägschnitt je Halbleil
	Ausschnitt im Festfeld	+ EUR 280,- auf Preis Maßanfertigung je Ausschnitt je Halbleil
	Sonderkonstruktion	auf Anfrage

Gläser	Aufpreis auf ESG Klar je Halbleil		Aufpreis auf ESG Klar mit KermiCLEAN je Halbleil		Bestellbeispiel: I2 EOR 07020 1YK 1 = Silber Mattglanz Y = ESG Milchglas SR Opaco mit KermiCLEAN
	Code	Preis	Code	Preis	
■ ESG Milchglas SR Opaco	U	+ 174,-	Y	+ 174,-	
■ ESG Strukturglas SR Arena C	N	+ 86,-	Z	+ 86,-	

KermiEXTRA					Preis EUR o. MwSt. I/2021
					Aufpreis auf Preis Serienteil / Maßanfertigung je Halbleil
Griffe	FI, DI, PE, AT1, AT2, LI, RA		<b>169,-</b>		Seite 746-751
Sandgestrahlte Gläser	Dekor Stripe 2, Stripe 4	<b>192,-</b>	Alle weiteren Kermi Dekore	<b>251,-</b>	Individuelle Dekore auf Anfrage. Seite 752-765
Spiegelglas Festfeld	Breite in mm je Artikel	- 550	<b>280,-</b>	551-950 <b>483,-</b>	951-1250 <b>688,-</b>
Oberflächen	auf Weiß		<b>553,-</b>	Eckeinstieg komplett	ab 1251 <b>966,-</b> Seite 766-769
					Seite 770-773



### Produktleistung

- Kompletter EckEinstieg besteht aus I2 EF2 EckEinstieg 2-teilig (Falttür) Halbteil und I2 ED2 EckEinstieg 2-teilig (Gleittüren) Halbteil.
- Kombination von zwei Halbtteilen I2 EF2 EckEinstieg 2-teilig (Falttür) nicht möglich.
- Gerahmtes EckEinstiegshalbteil mit zwei Falttürsegmenten, nach einer Seite nach innen öffnend.
- Verglasung 3 mm Einscheiben-Sicherheitsglas nach EN 12150, optional mit Pflegeleicht-Beschichtung KermiCLEAN.
- Profile und Griffleisten aus hochwertigem eloxiertem Aluminium.
- Verstellmöglichkeit im Wandprofil 22 mm.
- Durchgehende Magnetleiste und Dichtprofile.
- Mit Bodenprofil (Höhe 32 mm) , siehe Seite 84-85.
- IBIZA 2000 erfüllt die Anforderungen der Spritzwasserschutzprüfung nach DIN EN 14428.
- Im Lieferumfang enthalten: Ein Aufhänge-Knopf. Befestigungsmaterial.

### Einbaumöglichkeiten

Ecke: I2 EF2 und I2 ED2 (Seite 608)

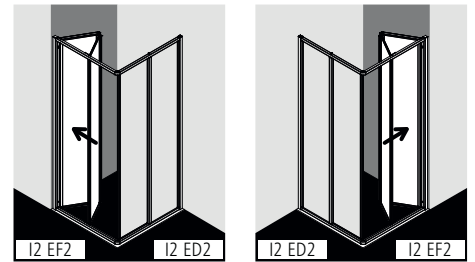

U-Kabine: I2 EF2 und I2 ED2 als Maßanfertigung (Seite 608) und I2 TWO (Seite 594) und ZDSS WTF I2 (Seite 646)

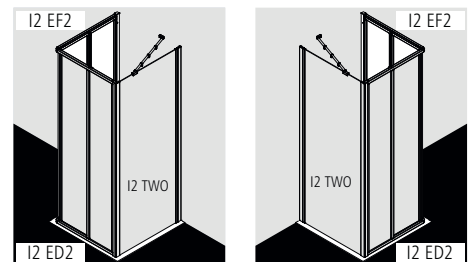

U-Kabine: I2 EF2 und I2 ED2 (Seite 608) und I2 TWO verkürzt (Seite 600) und ZDSS WTF I2 (Seite 646)

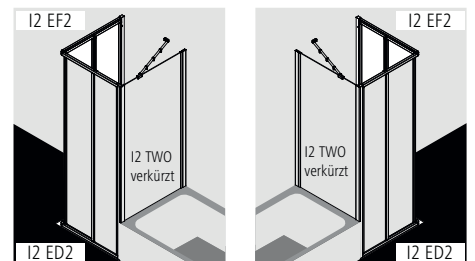

### Aufmaß + Montage

Informationen zu Aufmaß + Montage siehe Seite 78 – 81

Kermi Duschkabinen sind zur Montage auf Duschwanne bzw. Duschplatz bestimmt. Bei anderweitiger Verwendung ist ein gleichwertiger Duschbereich (Gefälle, Abdichtung nach DIN 18534, ...) sicherzustellen.

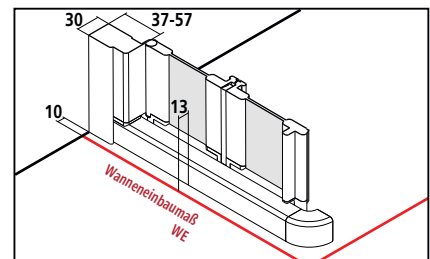

Breitenverstellmaß BV = Wanneneinbaumaß WE - 10 mm



# I2 EF2

Serienteil												
Alle Maßangaben in mm bei lotgerechten Wänden. Schräge waagrecht max. 5 mm, andernfalls Montage nicht möglich. Höhe 1750 mm (I2 EF2 ...17..K) gleicher Preis wie 1850 mm. Verbreiterung durch Stockverbreiterung ZDSV SVE I2...K Zubehör Seite 648. Der Preis für den kompletten Ekeinstieg addiert sich aus rechtem plus linkem Halbleil, jeweils Falttür (I2 EF2) und Gleittür (I2 ED2).											Eckeinstieg - Halbleil rechts und links verwendbar.	
Höhe Duschkabine	Wanneneinbaumaß WE	Duschwanne	Diagonale Einstiegsbreite (EF2 + ED2)	Faltbereich nach innen	Artikelnummer Silber Mattglanz = 1 ESG Klar = A	Preis EUR o. MwSt. I/2021 je Halbleil	Artikelnummer Weiß = 2 ESG Klar = A	Preis EUR o. MwSt. I/2021 je Halbleil	Artikelnummer Silber Mattglanz = 1 ESG Klar mit KermiCLEAN = P	Preis EUR o. MwSt. I/2021 je Halbleil	Artikelnummer Weiß = 2 ESG Klar mit KermiCLEAN = P	Preis EUR o. MwSt. I/2021 je Halbleil
1850	680-702	700	589	333	I2 EF2 07018 1AK	649,-	I2 EF2 07018 2AK	844,-	I2 EF2 07018 1PK	811,-	I2 EF2 07018 2PK	1006,-
	730-752	750	645	358	I2 EF2 07518 1AK		I2 EF2 07518 2AK		I2 EF2 07518 1PK		I2 EF2 07518 2PK	
	780-802	800	701	383	I2 EF2 08018 1AK		I2 EF2 08018 2AK		I2 EF2 08018 1PK		I2 EF2 08018 2PK	
	880-902	900	813	433	I2 EF2 09018 1AK		I2 EF2 09018 2AK		I2 EF2 09018 1PK		I2 EF2 09018 2PK	
	980-1002	1000	924	483	I2 EF2 10018 1AK	743,-	I2 EF2 10018 2AK	966,-	I2 EF2 10018 1PK	905,-	I2 EF2 10018 2PK	1128,-
2000	680-702	700	589	333	I2 EF2 07020 1AK	843,-	I2 EF2 07020 2AK	1036,-	I2 EF2 07020 1PK	1005,-	I2 EF2 07020 2PK	1198,-
	730-752	750	645	358	I2 EF2 07520 1AK		I2 EF2 07520 2AK		I2 EF2 07520 1PK		I2 EF2 07520 2PK	
	780-802	800	701	383	I2 EF2 08020 1AK		I2 EF2 08020 2AK		I2 EF2 08020 1PK		I2 EF2 08020 2PK	
	880-902	900	813	433	I2 EF2 09020 1AK		I2 EF2 09020 2AK		I2 EF2 09020 1PK		I2 EF2 09020 2PK	
	980-1002	1000	924	483	I2 EF2 10020 1AK	938,-	I2 EF2 10020 2AK	1160,-	I2 EF2 10020 1PK	1100,-	I2 EF2 10020 2PK	1322,-

Maßanfertigung nur nach Maßblatt												
Alle Maßangaben in mm. Breitenverstellmöglichkeit Maßanfertigung + 15 mm / - 7 mm. Der Preis für den kompletten Ekeinstieg addiert sich aus rechtem plus linkem Halbleil, jeweils Falttür (I2 EF2) und Gleittür (I2 ED2).											Eckeinstieg - Halbleil rechts und links verwendbar.	
Höhe Duschkabine	Wanneneinbaumaß WE max. 1050	Artikelnummer Silber Mattglanz ESG Klar	Preis EUR o. MwSt. I/2021 je Halbleil	Artikelnummer Weiß ESG Klar	Preis EUR o. MwSt. I/2021 je Halbleil	Artikelnummer Silber Mattglanz ESG Klar mit KermiCLEAN	Preis EUR o. MwSt. I/2021 je Halbleil	Artikelnummer Weiß ESG Klar mit KermiCLEAN	Preis EUR o. MwSt. I/2021 je Halbleil	Bestellangaben		
bis 1850	bis 950	I2 EF2 Halbleil	1002,-	I2 EF2 Halbleil	1303,-	I2 EF2 Halbleil	1164,-	I2 EF2 Halbleil	1465,-	I2 EF2 Halbleil		
	951-1050	I2 EF2 Halbleil	1086,-	I2 EF2 Halbleil	1412,-	I2 EF2 Halbleil	1248,-	I2 EF2 Halbleil	1574,-	+ Höhe Duschkabine + Wanneneinbaumaß		
1851-2050	bis 950	I2 EF2 Halbleil	1047,-	I2 EF2 Halbleil	1361,-	I2 EF2 Halbleil	1209,-	I2 EF2 Halbleil	1523,-	+ Oberfläche		
	951-1050	I2 EF2 Halbleil	1132,-	I2 EF2 Halbleil	1472,-	I2 EF2 Halbleil	1294,-	I2 EF2 Halbleil	1634,-	+ Glas		

 Sonderkonstruktion auf Anfrage

Gläser	Aufpreis auf ESG Klar je Halbleil		Aufpreis auf ESG Klar mit KermiCLEAN je Halbleil	
	Code	Preis	Code	Preis
Weitere Gläser über KermiEXTRA. ■ ESG Milchglas SR Opaco	U	+ 174,-	Y	+ 174,-

Bestellbeispiel:  
I2 EF2 07020 1YK  
1 = Silber Mattglanz  
Y = ESG Milchglas SR Opaco mit KermiCLEAN

KermiEXTRA Preis EUR o. MwSt. I/2021  
Aufpreis auf Preis Serienteil / Maßanfertigung je Halbleil

Sandgestrahlte Gläser Dekor Stripe 2, Stripe 4 **192,-** Alle weiteren Kermi Dekore **251,-** Individuelle Dekore auf Anfrage. Seite 752-765

Oberflächen auf Weiß **553,-** Eckeinstieg komplett Seite 770-773



### Einbaumöglichkeiten

Ecke: I2 ED2 und I2 ED2

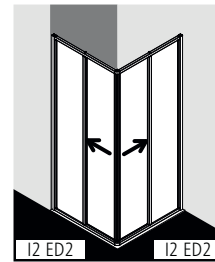

U-Kabine: I2 ED2 und I2 ED2 als Maßanfertigung und I2 TWO (Seite 594) und ZDSS WTF I2 (Seite 646)

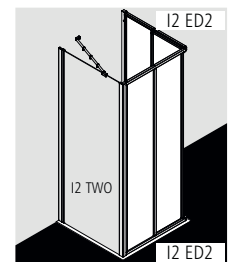
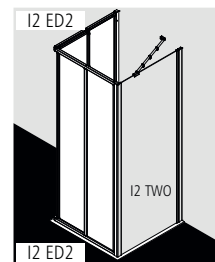

U-Kabine: I2 ED2 und I2 ED2 und I2 TWO verkürzt (Seite 600) und ZDSS WTF I2 (Seite 646)

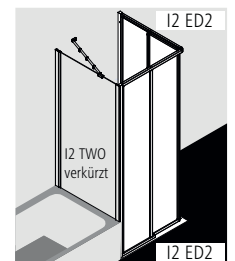
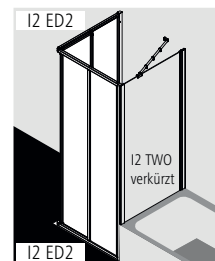

### Produktleistung

- Kompletter Eckeinstieg besteht aus zwei Halbleiten I2 ED2 Eckeinstieg 2-teilig (Gleittüren).
- Halbleite unterschiedlicher Breite beliebig kombinierbar.
- Größere Einstiegsbreite durch Kombination mit I2 EF2 Eckeinstieg 2-teilig (Falлтür) Halbleit.
- Kombination I2 ED2 Eckeinstieg 2-teilig (Gleittüren) und I2 ED3 Eckeinstieg 3-teilig (Gleittüren) nicht möglich.
- Gerahmter Eckeinstieg mit zwei Gleittürsegmenten, je nach einer Seite öffnend, mit zwei Festfeldern.
- Verglasung 3 mm Einscheiben-Sicherheitsglas nach EN 12150, optional mit Pflegeleicht-Beschichtung KermiCLEAN.
- Profile und Griffleisten aus hochwertigem eloxiertem Aluminium.
- Verstellmöglichkeit im Wandprofil 22 mm.
- Durchgehende Magnetleisten und Dichtprofile.
- Mit Bodenprofil (Höhe 32 mm) , siehe Seite 84-85.
- IBIZA 2000 erfüllt die Anforderungen der Spritzwasserschutzprüfung nach DIN EN 14428.
- Im Lieferumfang enthalten: Befestigungsmaterial.

### Aufmaß + Montage

Informationen zu Aufmaß + Montage siehe Seite 78 – 81

Kermi Duschkabinen sind zur Montage auf Duschwanne bzw. Duschplatz bestimmt. Bei anderweitiger Verwendung ist ein gleichwertiger Duschbereich (Gefälle, Abdichtung nach DIN 18534, ...) sicherzustellen.

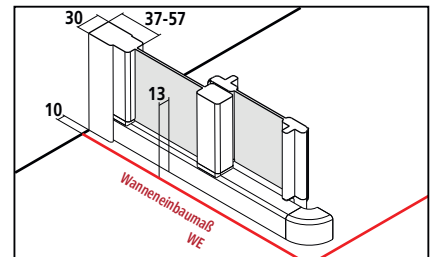

Breitenverstellmaß BV = Wanneneinbaumaß WE - 10 mm





# I2 ED2 + I2 ED2

Serienteil												
Alle Maßangaben in mm bei lotgerechten Wänden. Schräge waagrecht max. 5 mm, andernfalls Montage nicht möglich. Höhe 1750 mm (I2 ED2 ...17..K) gleicher Eckeinstieg - Halbleit rechts und links verwendbar.											Eckeinstieg - Halbleit rechts und links verwendbar.	
Preis wie 1850 mm. Verbreiterung durch Stockverbreiterung ZDSV SVE I2...K Zubehör Seite 648. Der Preis für den kompletten Eckeinstieg addiert sich aus rechtem (I2 ED2) plus linkem (I2 ED2) Halbleit.												
Höhe Duschkabine	Wanneneinbaumaß WE	Duschwanne	Diagonale Einsteigsbreite 2 Halbleite	Breite Festfeld	Artikelnummer Silber Mattglanz = 1 ESG Klar = A	Preis EUR o. MwSt. I/2021 je Halbleit	Artikelnummer Weiß = 2 ESG Klar = A	Preis EUR o. MwSt. I/2021 je Halbleit	Artikelnummer Silber Mattglanz = 1 ESG Klar mit KermiCLEAN = P	Preis EUR o. MwSt. I/2021 je Halbleit	Artikelnummer Weiß = 2 ESG Klar mit KermiCLEAN = P	Preis EUR o. MwSt. I/2021 je Halbleit
1850	680-702	700	376	335-357	I2 ED2 07018 1AK I2 ED2 07018 1AK	466,-	I2 ED2 07018 2AK I2 ED2 07018 2AK	606,-	I2 ED2 07018 1PK I2 ED2 07018 1PK	628,-	I2 ED2 07018 2PK I2 ED2 07018 2PK	768,-
	730-752	750	411	360-382	I2 ED2 07518 1AK I2 ED2 07518 1AK		I2 ED2 07518 2AK I2 ED2 07518 2AK		I2 ED2 07518 1PK I2 ED2 07518 1PK		I2 ED2 07518 2PK I2 ED2 07518 2PK	
	780-802	800	446	385-407	I2 ED2 08018 1AK I2 ED2 08018 1AK		I2 ED2 08018 2AK I2 ED2 08018 2AK		I2 ED2 08018 1PK I2 ED2 08018 1PK		I2 ED2 08018 2PK I2 ED2 08018 2PK	
	880-902	900	516	435-457	I2 ED2 09018 1AK I2 ED2 09018 1AK		I2 ED2 09018 2AK I2 ED2 09018 2AK		I2 ED2 09018 1PK I2 ED2 09018 1PK		I2 ED2 09018 2PK I2 ED2 09018 2PK	
	980-1002	1000	587	485-507	I2 ED2 10018 1AK I2 ED2 10018 1AK	530,-	I2 ED2 10018 2AK I2 ED2 10018 2AK	689,-	I2 ED2 10018 1PK I2 ED2 10018 1PK	692,-	I2 ED2 10018 2PK I2 ED2 10018 2PK	851,-
	1180-1202	1200	719	585-607	I2 ED2 12018 1AK I2 ED2 12018 1AK	632,-	I2 ED2 12018 2AK I2 ED2 12018 2AK	822,-	I2 ED2 12018 1PK I2 ED2 12018 1PK	794,-	I2 ED2 12018 2PK I2 ED2 12018 2PK	984,-
2000	680-702	700	376	335-357	I2 ED2 07020 1AK I2 ED2 07020 1AK	659,-	I2 ED2 07020 2AK I2 ED2 07020 2AK	799,-	I2 ED2 07020 1PK I2 ED2 07020 1PK	821,-	I2 ED2 07020 2PK I2 ED2 07020 2PK	961,-
	730-752	750	411	360-382	I2 ED2 07520 1AK I2 ED2 07520 1AK		I2 ED2 07520 2AK I2 ED2 07520 2AK		I2 ED2 07520 1PK I2 ED2 07520 1PK		I2 ED2 07520 2PK I2 ED2 07520 2PK	
	780-802	800	446	385-407	I2 ED2 08020 1AK I2 ED2 08020 1AK		I2 ED2 08020 2AK I2 ED2 08020 2AK		I2 ED2 08020 1PK I2 ED2 08020 1PK		I2 ED2 08020 2PK I2 ED2 08020 2PK	
	880-902	900	516	435-457	I2 ED2 09020 1AK I2 ED2 09020 1AK		I2 ED2 09020 2AK I2 ED2 09020 2AK		I2 ED2 09020 1PK I2 ED2 09020 1PK		I2 ED2 09020 2PK I2 ED2 09020 2PK	
	980-1002	1000	587	485-507	I2 ED2 10020 1AK I2 ED2 10020 1AK	723,-	I2 ED2 10020 2AK I2 ED2 10020 2AK	883,-	I2 ED2 10020 1PK I2 ED2 10020 1PK	885,-	I2 ED2 10020 2PK I2 ED2 10020 2PK	1045,-
	1180-1202	1200	719	585-607	I2 ED2 12020 1AK I2 ED2 12020 1AK	827,-	I2 ED2 12020 2AK I2 ED2 12020 2AK	1016,-	I2 ED2 12020 1PK I2 ED2 12020 1PK	989,-	I2 ED2 12020 2PK I2 ED2 12020 2PK	1178,-

Maßanfertigung nur nach Maßblatt										
Alle Maßangaben in mm. * Wanneneinbaumaß breiter 1150 mm zusätzliche Deckenstütze ZDSS DS2 I2074.K notwendig. Zubehör Seite 647. Breitenverstellmöglichkeit Maßanfertigung + 15 mm / - 7 mm. Der Preis für den kompletten Eckeinstieg addiert sich aus rechtem (I2 ED2) plus linkem (I2 ED2) Halbleit.										
Höhe Duschkabine	Wanneneinbaumaß WE max. 1250	Artikelnummer Silber Mattglanz ESG Klar	Preis EUR o. MwSt. I/2021 je Halbleit	Artikelnummer Weiß ESG Klar	Preis EUR o. MwSt. I/2021 je Halbleit	Artikelnummer Silber Mattglanz ESG Klar mit KermiCLEAN	Preis EUR o. MwSt. I/2021 je Halbleit	Artikelnummer Weiß ESG Klar mit KermiCLEAN	Preis EUR o. MwSt. I/2021 je Halbleit	Bestellangaben
bis 1850	600-950	I2 ED2 Halbleit	843,-	I2 ED2 Halbleit	1096,-	I2 ED2 Halbleit	1005,-	I2 ED2 Halbleit	1258,-	I2 ED2 Halbleit
	951-1250*	I2 ED2 Halbleit	891,-	I2 ED2 Halbleit	1158,-	I2 ED2 Halbleit	1053,-	I2 ED2 Halbleit	1320,-	+ Höhe Duschkabine + Wanneneinbaumaß
1851-2050	600-950	I2 ED2 Halbleit	908,-	I2 ED2 Halbleit	1180,-	I2 ED2 Halbleit	1070,-	I2 ED2 Halbleit	1342,-	+ Oberfläche
	951-1250*	I2 ED2 Halbleit	948,-	I2 ED2 Halbleit	1232,-	I2 ED2 Halbleit	1110,-	I2 ED2 Halbleit	1394,-	+ Glas
	Schrägschnitt im Festfeld	+ EUR 280,- auf Preis Maßanfertigung je Schrägschnitt je Halbleit vorbehaltlich der technischen Machbarkeit								
	Ausschnitt im Festfeld	+ EUR 280,- auf Preis Maßanfertigung je Ausschnitt je Halbleit vorbehaltlich der technischen Machbarkeit								
	Sonderkonstruktion	auf Anfrage								

Gläser	Aufpreis auf ESG Klar je Halbleit		Aufpreis auf ESG Klar mit KermiCLEAN je Halbleit	
	Code	Preis	Code	Preis
Weitere Gläser über KermiEXTRA. ■ ESG Milchglas SR Opaco	U	+ 174,-	Y	+ 174,-

Bestellbeispiel:  
I2 ED2 07020 1YK  
1 = Silber Mattglanz  
Y = ESG Milchglas SR Opaco mit KermiCLEAN

KermiEXTRA		Preis EUR o. MwSt. I/2021 Aufpreis auf Preis Serienteil / Maßanfertigung je Halbleit	
Sandgestrahlte Gläser	Dekor Stripe 2, Stripe 4 <b>192,-</b>	Alle weiteren Kermi Dekore	<b>251,-</b> Individuelle Dekore auf Anfrage. Seite 752-765
Oberflächen	auf Weiß <b>553,-</b>	Eckeinstieg komplett	Seite 770-773



### Produktleistung

- Kompletter Eckeinstieg besteht aus IM E2R Eckeinstieg 2-teilig bodenfrei (Gleittüren) Halbtteil rechts und IM E2L Eckeinstieg 2-teilig bodenfrei (Gleittüren) Halbtteil links.
- Halbtteile unterschiedlicher Breite beliebig kombinierbar.
- Gerahmter Eckeinstieg mit zwei Gleittürsegmenten, je nach einer Seite öffnend, mit zwei Festfeldern.
- Verglasung 3 mm Einscheiben-Sicherheitsglas nach EN 12150, optional mit Pflegeleicht-Beschichtung KermiCLEAN.
- Profile und Griffleisten aus hochwertigem eloxiertem Aluminium.
- Verstellmöglichkeit im Wandprofil 22 mm.
- Durchgehende Magnetleisten und Dichtprofile.
- Mit Bodenschwelle (Höhe 6 mm) ●●, oder ohne Bodenschwelle (bodenfrei) installierbar ●●●, siehe Seite 84-85.
- Abstand Türflügel-Unterkante bis Boden = 4 – 7 mm.
- Konstruktionsbedingt ist bei IM E2R/L keine absolute Abdichtung erreichbar.
- IBIZA 2000 erfüllt die Anforderungen der Spritzwasserschutzprüfung nach DIN EN 14428.
- Im Lieferumfang enthalten: Befestigungsmaterial.

### Einbaumöglichkeiten

Ecke: IM E2R und IM E2L

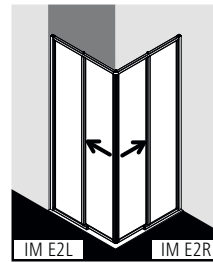

U-Kabine: IM E2R/L und IM E2R/L als Maßanfertigung und I2 TWO (Seite 594) und ZDSS WTF I2 (Seite 646)

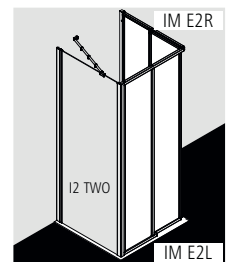
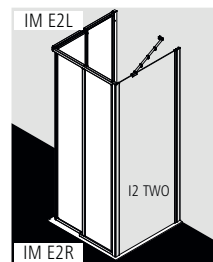

U-Kabine: IM E2R/L und IM E2R/L und I2 TWO verkürzt (Seite 600) und ZDSS WTF I2 (Seite 646)

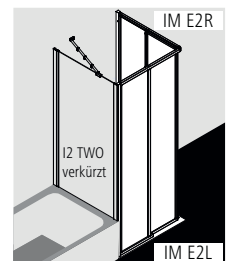
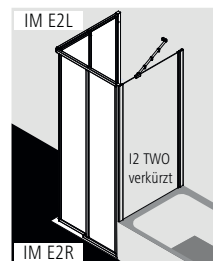

### Aufmaß + Montage

Informationen zu Aufmaß + Montage siehe Seite 78 – 81

Kermi Duschkabinen sind zur Montage auf Duschwanne bzw. Duschplatz bestimmt. Bei anderweitiger Verwendung ist ein gleichwertiger Duschbereich (Gefälle, Abdichtung nach DIN 18534, ...) sicherzustellen.

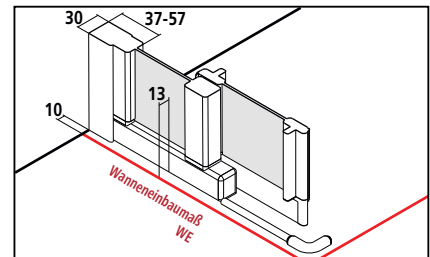

Breitenverstellmaß BV = Wanneneinbaumaß WE - 10 mm



# IM E2R + IM E2L

Serienteil								Bei Bestellung bitte immer angeben:				
Alle Maßangaben in mm bei lotgerechten Wänden. Schräge waagrecht max. 5 mm, andernfalls Montage nicht möglich. Verbreiterung durch Stockverbreiterung ZDSV SVE I2...K Zubehör Seite 648. Der Preis für den kompletten Ekeinstieg addiert sich aus rechtem (IM E2R) plus linkem (IM E2L) Halbleil.								IM E2R = Halbleil rechts IM E2L = Halbleil links				
Höhe Duschkabine	Wanneneinbaumaß WE	Duschwanne	Diagonale Einsteigsbreite 2 Halbleile	Breite Festfeld	Artikelnummer Silber Mattglanz = 1 ESG Klar = A	Preis EUR o. MwSt. I/2021 je Halbleil	Artikelnummer Weiß = 2 ESG Klar = A	Preis EUR o. MwSt. I/2021 je Halbleil	Artikelnummer Silber Mattglanz = 1 ESG Klar mit KermiCLEAN = P	Preis EUR o. MwSt. I/2021 je Halbleil	Artikelnummer Weiß = 2 ESG Klar mit KermiCLEAN = P	Preis EUR o. MwSt. I/2021 je Halbleil
2000	730-752	750	411	359-381	IM E2R 07520 1AK IM E2L 07520 1AK	568,-	IM E2R 07520 2AK IM E2L 07520 2AK	738,-	IM E2R 07520 1PK IM E2L 07520 1PK	730,-	IM E2R 07520 2PK IM E2L 07520 2PK	900,-
	780-802	800	446	384-406	IM E2R 08020 1AK IM E2L 08020 1AK		IM E2R 08020 2AK IM E2L 08020 2AK		IM E2R 08020 1PK IM E2L 08020 1PK		IM E2R 08020 2PK IM E2L 08020 2PK	
	880-902	900	516	434-456	IM E2R 09020 1AK IM E2L 09020 1AK		IM E2R 09020 2AK IM E2L 09020 2AK		IM E2R 09020 1PK IM E2L 09020 1PK		IM E2R 09020 2PK IM E2L 09020 2PK	
	980-1002	1000	587	484-506	IM E2R 10020 1AK IM E2L 10020 1AK	683,-	IM E2R 10020 2AK IM E2L 10020 2AK	888,-	IM E2R 10020 1PK IM E2L 10020 1PK	845,-	IM E2R 10020 2PK IM E2L 10020 2PK	1050,-

Maßanfertigung nur nach Maßblatt								Bei Bestellung bitte immer angeben:				
Alle Maßangaben in mm. * Wanneneinbaumaß breiter 1150 mm zusätzliche Deckenstütze ZDDS DS2 I2074.K notwendig. Zubehör Seite 647. Breitenverstellmöglichkeit Maßanfertigung + 15 mm / - 7 mm. Der Preis für den kompletten Ekeinstieg addiert sich aus rechtem (IM E2R) plus linkem (IM E2L) Halbleil.								IM E2R = Halbleil rechts IM E2L = Halbleil links				
Höhe Duschkabine	Wanneneinbaumaß WE max. 1250	Artikelnummer Silber Mattglanz ESG Klar	Preis EUR o. MwSt. I/2021 je Halbleil	Artikelnummer Weiß ESG Klar	Preis EUR o. MwSt. I/2021 je Halbleil	Artikelnummer Silber Mattglanz ESG Klar mit KermiCLEAN	Preis EUR o. MwSt. I/2021 je Halbleil	Artikelnummer Weiß ESG Klar mit KermiCLEAN	Preis EUR o. MwSt. I/2021 je Halbleil	Bestellangaben		
bis 1850	600-950	IM E2R / E2L	843,-	IM E2R / E2L	1096,-	IM E2R / E2L	1005,-	IM E2R / E2L	1258,-	IM E2R / E2L		
	951-1250*	IM E2R / E2L	891,-	IM E2R / E2L	1158,-	IM E2R / E2L	1053,-	IM E2R / E2L	1320,-	+ Höhe Duschkabine + Wanneneinbaumaß		
1851-2050	600-950	IM E2R / E2L	908,-	IM E2R / E2L	1180,-	IM E2R / E2L	1070,-	IM E2R / E2L	1342,-	+ Oberfläche		
	951-1250*	IM E2R / E2L	948,-	IM E2R / E2L	1232,-	IM E2R / E2L	1110,-	IM E2R / E2L	1394,-	+ Glas		

	Schrägschnitt im Festfeld	+ EUR 280,- auf Preis Maßanfertigung je Schrägschnitt je Halbleil vorbehaltlich der technischen Machbarkeit
	Ausschnitt im Festfeld	+ EUR 280,- auf Preis Maßanfertigung je Ausschnitt je Halbleil vorbehaltlich der technischen Machbarkeit
	Sonderkonstruktion	auf Anfrage

Gläser	Aufpreis auf ESG Klar je Halbleil		Aufpreis auf ESG Klar mit KermiCLEAN je Halbleil	
	Code	Preis	Code	Preis
Weitere Gläser über KermiEXTRA. ■ ESG Milchglas SR Opaco	U	+ 174,-	Y	+ 174,-

Bestellbeispiel:  
**IM E2R 07520 1YK**  
 1 = Silber Mattglanz  
 Y = ESG Milchglas SR Opaco mit KermiCLEAN

KermiEXTRA Preis EUR o. MwSt. I/2021  
Aufpreis auf Preis Serienteil / Maßanfertigung je Halbleil

Sandgestrahlte Gläser Dekor Stripe 2, Stripe 4 **192,-** Alle weiteren Kermi Dekore **251,-** Individuelle Dekore auf Anfrage. Seite 752-765

Oberflächen auf Weiß **553,-** Ekeinstieg komplett Seite 770-773



### Einbaumöglichkeiten

Ecke: I2 ED3 und I2 ED3

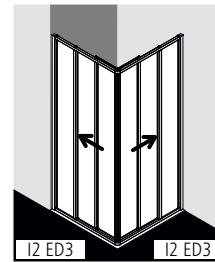

U-Kabine: I2 ED3 und I2 ED3 als Maßanfertigung und I2 TWO (Seite 594) und ZDSS WTF I2 (Seite 646)

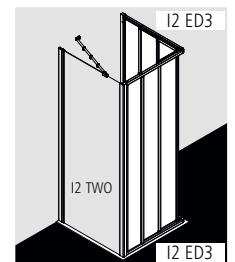
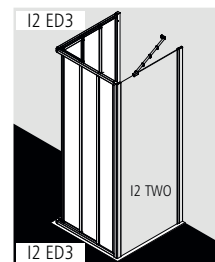

U-Kabine: I2 ED3 und I2 ED3 und I2 TWO verkürzt (Seite 600) und ZDSS WTF I2 (Seite 646)

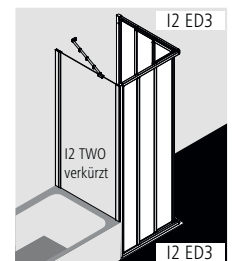
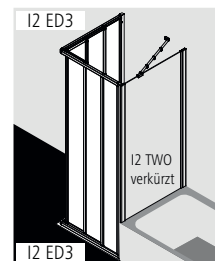

### Produktleistung

- Kompletter Eckeinstieg besteht aus zwei Halnteilen I2 ED3 Eckeinstieg 3-teilig (Gleittüren).
- Halnteile unterschiedlicher Breite beliebig kombinierbar.
- Kombination I2 ED3 Eckeinstieg 3-teilig (Gleittüren) Halbteil und I2 ED2 Eckeinstieg 2-teilig (Gleittüren) Halbteil, bzw. I2 EF2 Eckeinstieg 2-teilig (Falttür) Halbteil nicht möglich.
- Gerahmter Eckeinstieg mit vier Gleittürsegmenten, je nach einer Seite öffnend, mit zwei Festfeldern.
- Verglasung 3 mm Einscheiben-Sicherheitsglas nach EN 12150, optional mit Pflegeleicht-Beschichtung KermiCLEAN.
- Profile und Griffleisten aus hochwertigem eloxiertem Aluminium.
- Verstellmöglichkeit im Wandprofil 22 mm.
- Durchgehende Magnetleisten und Dichtprofile.
- Mit Bodenprofil (Höhe 32 mm) , siehe Seite 84-85.
- IBIZA 2000 erfüllt die Anforderungen der Spritzwasserschutzprüfung nach DIN EN 14428.
- Im Lieferumfang enthalten: Befestigungsmaterial.

### Aufmaß + Montage

Informationen zu Aufmaß + Montage siehe Seite 78 – 81

Kermi Duschkabinen sind zur Montage auf Duschwanne bzw. Duschplatz bestimmt. Bei anderweitiger Verwendung ist ein gleichwertiger Duschbereich (Gefälle, Abdichtung nach DIN 18534, ...) sicherzustellen.

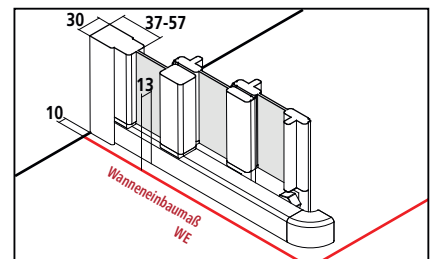

Breitenverstellmaß BV = Wanneneinbaumaß WE - 10 mm



# I2 ED3 + I2 ED3

Serienteil												
Alle Maßangaben in mm bei lotgerechten Wänden. Schräge waagrecht max. 5 mm, andernfalls Montage nicht möglich. Höhe 1750 mm (I2 ED3 ...17..K) gleicher Preis wie 1850 mm. Verbreiterung durch Stockverbreiterung ZDSV SVE I2...K Zubehör Seite 648.											Eckeinstieg - Halbleit rechts und links verwendbar.	
Der Preis für den kompletten Eckeinstieg addiert sich aus rechtem (I2 ED3) plus linkem (I2 ED3) Halbleit.												
Höhe Duschkabine	Wanneneinbaumaß WE	Duschwanne	Diagonale Einsteigsbreite 2 Halbleite	Breite Festfeld	Artikelnummer Silber Mattglanz = 1 ESG Klar = A	Preis EUR o. MwSt. I/2021 je Halbleit	Artikelnummer Weiß = 2 ESG Klar = A	Preis EUR o. MwSt. I/2021 je Halbleit	Artikelnummer Silber Mattglanz = 1 ESG Klar mit KermiCLEAN = P	Preis EUR o. MwSt. I/2021 je Halbleit	Artikelnummer Weiß = 2 ESG Klar mit KermiCLEAN = P	Preis EUR o. MwSt. I/2021 je Halbleit
1850	730-752	750	504	251-271	I2 ED3 07518 1AK I2 ED3 07518 1AK	557,-	I2 ED3 07518 2AK I2 ED3 07518 2AK	724,-	I2 ED3 07518 1PK I2 ED3 07518 1PK	719,-	I2 ED3 07518 2PK I2 ED3 07518 2PK	886,-
	780-802	800	551	267-287	I2 ED3 08018 1AK I2 ED3 08018 1AK		I2 ED3 08018 2AK I2 ED3 08018 2AK		I2 ED3 08018 1PK I2 ED3 08018 1PK		I2 ED3 08018 2PK I2 ED3 08018 2PK	
	880-902	900	645	301-321	I2 ED3 09018 1AK I2 ED3 09018 1AK		I2 ED3 09018 2AK I2 ED3 09018 2AK		I2 ED3 09018 1PK I2 ED3 09018 1PK		I2 ED3 09018 2PK I2 ED3 09018 2PK	
	980-1002	1000	739	334-354	I2 ED3 10018 1AK I2 ED3 10018 1AK	636,-	I2 ED3 10018 2AK I2 ED3 10018 2AK	827,-	I2 ED3 10018 1PK I2 ED3 10018 1PK	798,-	I2 ED3 10018 2PK I2 ED3 10018 2PK	989,-
2000	730-752	750	504	251-271	I2 ED3 07520 1AK I2 ED3 07520 1AK	750,-	I2 ED3 07520 2AK I2 ED3 07520 2AK	918,-	I2 ED3 07520 1PK I2 ED3 07520 1PK	912,-	I2 ED3 07520 2PK I2 ED3 07520 2PK	1080,-
	780-802	800	551	267-287	I2 ED3 08020 1AK I2 ED3 08020 1AK		I2 ED3 08020 2AK I2 ED3 08020 2AK		I2 ED3 08020 1PK I2 ED3 08020 1PK		I2 ED3 08020 2PK I2 ED3 08020 2PK	
	880-902	900	645	301-321	I2 ED3 09020 1AK I2 ED3 09020 1AK		I2 ED3 09020 2AK I2 ED3 09020 2AK		I2 ED3 09020 1PK I2 ED3 09020 1PK		I2 ED3 09020 2PK I2 ED3 09020 2PK	
	980-1002	1000	739	334-354	I2 ED3 10020 1AK I2 ED3 10020 1AK	831,-	I2 ED3 10020 2AK I2 ED3 10020 2AK	1021,-	I2 ED3 10020 1PK I2 ED3 10020 1PK	993,-	I2 ED3 10020 2PK I2 ED3 10020 2PK	1183,-

Maßanfertigung nur nach Maßblatt										
Alle Maßangaben in mm. Breitenverstellmöglichkeit Maßanfertigung + 15 mm / - 7 mm.										
Eckeinstieg - Halbleit rechts und links verwendbar.										
Der Preis für den kompletten Eckeinstieg addiert sich aus rechtem (I2 ED3) plus linkem (I2 ED3) Halbleit.										
Höhe Duschkabine	Wanneneinbaumaß WE max. 1150	Artikelnummer Silber Mattglanz ESG Klar	Preis EUR o. MwSt. I/2021 je Halbleit	Artikelnummer Weiß ESG Klar	Preis EUR o. MwSt. I/2021 je Halbleit	Artikelnummer Silber Mattglanz ESG Klar mit KermiCLEAN	Preis EUR o. MwSt. I/2021 je Halbleit	Artikelnummer Weiß ESG Klar mit KermiCLEAN	Preis EUR o. MwSt. I/2021 je Halbleit	Bestellangaben
bis 1850	600-950	I2 ED3 Halbleit	981,-	I2 ED3 Halbleit	1275,-	I2 ED3 Halbleit	1143,-	I2 ED3 Halbleit	1437,-	I2 ED3 Halbleit
	951-1150	I2 ED3 Halbleit	1037,-	I2 ED3 Halbleit	1348,-	I2 ED3 Halbleit	1199,-	I2 ED3 Halbleit	1510,-	+ Höhe Duschkabine + Wanneneinbaumaß
1851-2050	600-950	I2 ED3 Halbleit	1053,-	I2 ED3 Halbleit	1369,-	I2 ED3 Halbleit	1215,-	I2 ED3 Halbleit	1531,-	+ Oberfläche
	951-1150	I2 ED3 Halbleit	1104,-	I2 ED3 Halbleit	1435,-	I2 ED3 Halbleit	1266,-	I2 ED3 Halbleit	1597,-	+ Glas
	Schrägschnitt im Festfeld	+ EUR 280,- auf Preis Maßanfertigung je Schrägschnitt je Halbleit vorbehaltlich der technischen Machbarkeit								
	Ausschnitt im Festfeld	+ EUR 280,- auf Preis Maßanfertigung je Ausschnitt je Halbleit vorbehaltlich der technischen Machbarkeit								
	Sonderkonstruktion	auf Anfrage								

Gläser	Aufpreis auf ESG Klar je Halbleit		Aufpreis auf ESG Klar mit KermiCLEAN je Halbleit	
	Code	Preis	Code	Preis
Weitere Gläser über KermiEXTRA.				
■ ESG Milchglas SR Opaco	U	+ 174,-	Y	+ 174,-

Bestellbeispiel:  
**I2 ED3 07520 1YK**  
 1 = Silber Mattglanz  
 Y = ESG Milchglas SR Opaco mit KermiCLEAN

KermiEXTRA		Preis EUR o. MwSt. I/2021	
		Aufpreis auf Preis Serienteil / Maßanfertigung je Halbleit	
Sandgestrahlte Gläser	Dekor Stripe 2, Stripe 4 <b>192,-</b>	Alle weiteren Kermi Dekore	<b>251,-</b> Individuelle Dekore auf Anfrage.
Oberflächen	auf Weiß <b>553,-</b>	Eckeinstieg komplett	Seite 770-773

**Wannenzuordnung Viertelkreis-Duschkabinen**

Je nach Wannentyp und Einbausituation verläuft die Duschkabine auf der Wanne mit einer Abweichung von  
 0-5 mm  
 \* 5-10 mm.

**gleichschenklig**



Wannenhersteller	Wannenmodell	Wannenradius	I2 O10 / I2 O20 / I2 O30	I2 S1R / I2 S2R / I2 S3R	I2 S1L / I2 S2L / I2 S3L	I2 T10 / I2 T20	I2 R48 / I2 R53
Acomo	Domino 1	500	I2 O10 080..	I2 S1L 080..	I2 S1R 080..	I2 T10 080..	I2 R48 080..
Acomo	Domino 2	500	I2 O10 090..	I2 S1L 090..	I2 S1R 090..	I2 T10 090..	I2 R48 090..
Acomo	Tondo FT 1055	550	I2 O20 101..	I2 S2L 101..	I2 S2R 101..	I2 T20 101..	I2 R53 101..
Acomo	Tondo FT 955	550	I2 O20 090..	I2 S2L 090..	I2 S2R 090..	I2 T20 090..	I2 R53 090..
Acomo	Tondo ST 855	500	I2 O10 080..	I2 S1L 080..	I2 S1R 080..	I2 T10 080..	I2 R48 080..
Acomo	Tondo ST 855	550	I2 O20 080..	I2 S2L 080..	I2 S2R 080..	I2 T20 080..	I2 R53 080..
Acomo	Tondo ST 950	500	I2 O10 090..	I2 S1L 090..	I2 S1R 090..	I2 T10 090..	I2 R48 090..
Acomo	Tondo ST 955	550	I2 O20 090..	I2 S2L 090..	I2 S2R 090..	I2 T20 090..	I2 R53 090..
Allia	Amalfi 100	550	I2 O20 101..	I2 S2L 101..	I2 S2R 101..	I2 T20 101..	I2 R53 101..
Allia	Amalfi 90	550	I2 O20 090..	I2 S2L 090..	I2 S2R 090..	I2 T20 090..	I2 R53 090..
Allia	Bastia 90	550	I2 O20 090..	I2 S2L 090..	I2 S2R 090..	I2 T20 090..	I2 R53 090..
Allia	Latitude 90	550	I2 O20 090..	I2 S2L 090..	I2 S2R 090..	I2 T20 090..	I2 R53 090..
Allia	Manhattan 90	550	I2 O20 090..	I2 S2L 090..	I2 S2R 090..	I2 T20 090..	I2 R53 090..
Allia	MyDay 90x90	550	I2 O20 090..	I2 S2L 090..	I2 S2R 090..	I2 T20 090..	I2 R53 090..
Allia	Prima 100x100	550	I2 O20 101..	I2 S2L 101..	I2 S2R 101..	I2 T20 101..	I2 R53 101..
Allia	Prima 80	550	I2 O20 080..	I2 S2L 080..	I2 S2R 080..	I2 T20 080..	I2 R53 080..
Allia	Prima 90	550	I2 O20 090..	I2 S2L 090..	I2 S2R 090..	I2 T20 090..	I2 R53 090..
Allia	Prima Style 100x100	550	I2 O20 101..	I2 S2L 101..	I2 S2R 101..	I2 T20 101..	I2 R53 101..
Allia	Prima Style 90x90	550	I2 O20 090..	I2 S2L 090..	I2 S2R 090..	I2 T20 090..	I2 R53 090..
Alterna	Seducta 80x80	550	I2 O20 080..	I2 S2L 080..	I2 S2R 080..	I2 T20 080..	I2 R53 080..
Alterna	Seducta 90x90	550	I2 O20 090..	I2 S2L 090..	I2 S2R 090..	I2 T20 090..	I2 R53 090..
ALVA AQUA	AQBTURNRBT100F	550	I2 O20 101..	I2 S2L 101..	I2 S2R 101..	I2 T20 101..	I2 R53 101..
ALVA AQUA	AQBTURNRBT80	500	I2 O10 080..	I2 S1L 080..	I2 S1R 080..	I2 T10 080..	I2 R48 080..
ALVA AQUA	AQBTURNRBT80F	500	I2 O10 080..	I2 S1L 080..	I2 S1R 080..	I2 T10 080..	I2 R48 080..
ALVA AQUA	AQBTURNRBT90	550	I2 O20 090..	I2 S2L 090..	I2 S2R 090..	I2 T20 090..	I2 R53 090..
ALVA AQUA	AQBTURNRBT90F	550	I2 O20 090..	I2 S2L 090..	I2 S2R 090..	I2 T20 090..	I2 R53 090..
ALVA AQUA	CCRB1100	550	I2 O20 101..	I2 S2L 101..	I2 S2R 101..	I2 T20 101..	I2 R53 101..
ALVA AQUA	CCRB1190	550	I2 O20 090..	I2 S2L 090..	I2 S2R 090..	I2 T20 090..	I2 R53 090..
ALVA AQUA	PRIARD100	550	I2 O20 101..	I2 S2L 101..	I2 S2R 101..	I2 T20 101..	I2 R53 101..
ALVA AQUA	PRIARD90	550	I2 O20 090..	I2 S2L 090..	I2 S2R 090..	I2 T20 090..	I2 R53 090..
ALVA AQUA	PRIVRD100.4	550	I2 O20 101..	I2 S2L 101..	I2 S2R 101..	I2 T20 101..	I2 R53 101..
ALVA AQUA	PRIVRD90.4	550	I2 O20 090..	I2 S2L 090..	I2 S2R 090..	I2 T20 090..	I2 R53 090..
Aquaestil	Chiara 80x80	550	I2 O20 080..	I2 S2L 080..	I2 S2R 080..	I2 T20 080..	I2 R53 080..
Aquaestil	Chiara 90x90	550	I2 O20 090..	I2 S2L 090..	I2 S2R 090..	I2 T20 090..	I2 R53 090..
Aquaestil	Cikola 80x80	550	I2 O20 080..	I2 S2L 080..	I2 S2R 080..	I2 T20 080..	I2 R53 080..
Aquaestil	Cikola 90x90	550	I2 O20 090..	I2 S2L 090..	I2 S2R 090..	I2 T20 090..	I2 R53 090..
Aquaestil	Cikola 5 90x90	550	I2 O20 090..	I2 S2L 090..	I2 S2R 090..	I2 T20 090..	I2 R53 090..
Aquaestil	Lonja 80x80	550	I2 O20 080..	I2 S2L 080..	I2 S2R 080..	I2 T20 080..	I2 R53 080..
Aquaestil	Lonja 90x90	550	I2 O20 090..	I2 S2L 090..	I2 S2R 090..	I2 T20 090..	I2 R53 090..
Aquaestil	Projecta 80x80	550	I2 O20 080..	I2 S2L 080..	I2 S2R 080..	I2 T20 080..	I2 R53 080..
Aquaestil	Projecta 90x90	550	I2 O20 090..	I2 S2L 090..	I2 S2R 090..	I2 T20 090..	I2 R53 090..
Aquaestil	Ritmo 100x100	550	I2 O20 101..	I2 S2L 101..	I2 S2R 101..	I2 T20 101..	I2 R53 101..
Aquaestil	Ritmo 120x120	550	I2 O20 120..	I2 S2L 120..	I2 S2R 120..	I2 T20 120..	I2 R53 120..
Aquaestil	Ritmo 80x80	550	I2 O20 080..	I2 S2L 080..	I2 S2R 080..	I2 T20 080..	I2 R53 080..
Aquaestil	Ritmo 90x90	550	I2 O20 090..	I2 S2L 090..	I2 S2R 090..	I2 T20 090..	I2 R53 090..
Aquaestil	Tempo 100x100	550	I2 O20 101..	I2 S2L 101..	I2 S2R 101..	I2 T20 101..	I2 R53 101..
Aquaestil	Tempo 90x90	550	I2 O20 090..	I2 S2L 090..	I2 S2R 090..	I2 T20 090..	I2 R53 090..
Aquaestil	Teso 100x100	550	I2 O20 101..	I2 S2L 101..	I2 S2R 101..	I2 T20 101..	I2 R53 101..
Aquaestil	Teso 90x90	550	I2 O20 090..	I2 S2L 090..	I2 S2R 090..	I2 T20 090..	I2 R53 090..
Aquarine	*Dasia 1/4 de Cerde 90	562	I2 O20 090..	I2 S2L 090..	I2 S2R 090..	I2 T20 090..	I2 R53 090..
Aquarine	Dasia 1/4 de Cerde 100	550	I2 O20 101..	I2 S2L 101..	I2 S2R 101..	I2 T20 101..	I2 R53 101..
Aquarine	Fonia 1/4 de Cerde 100	550	I2 O20 101..	I2 S2L 101..	I2 S2R 101..	I2 T20 101..	I2 R53 101..
Aquarine	Fonia 1/4 de Cerde 90	550	I2 O20 090..	I2 S2L 090..	I2 S2R 090..	I2 T20 090..	I2 R53 090..
Aquarine	Kalista 1/4 de Cerde 100	550	I2 O20 101..	I2 S2L 101..	I2 S2R 101..	I2 T20 101..	I2 R53 101..
Aquarine	Kalista 1/4 de Cerde 90	550	I2 O20 090..	I2 S2L 090..	I2 S2R 090..	I2 T20 090..	I2 R53 090..
Artweger	Susanne 100x100 VK	550	I2 O20 101..	I2 S2L 101..	I2 S2R 101..	I2 T20 101..	I2 R53 101..
Artweger	Susanne 120x120 VK	550	I2 O20 120..	I2 S2L 120..	I2 S2R 120..	I2 T20 120..	I2 R53 120..
Artweger	Susanne 80x80 VK	500	I2 O10 080..	I2 S1L 080..	I2 S1R 080..	I2 T10 080..	I2 R48 080..
Artweger	Susanne 90x90 VK	550	I2 O20 090..	I2 S2L 090..	I2 S2R 090..	I2 T20 090..	I2 R53 090..
Atlantis	BFD0914	500	I2 O10 090..	I2 S1L 090..	I2 S1R 090..	I2 T10 090..	I2 R48 090..
Atlantis	VK BFD1014	500	I2 O10 100..	I2 S1L 100..	I2 S1R 100..	I2 T10 100..	I2 R48 100..
Banacril	*Swing 90x90	560	I2 O20 090..	I2 S2L 090..	I2 S2R 090..	I2 T20 090..	I2 R53 090..
Banacril	Corner 80 Estrella	550	I2 O20 080..	I2 S2L 080..	I2 S2R 080..	I2 T20 080..	I2 R53 080..
Banacril	Corner 80 Plus	550	I2 O20 080..	I2 S2L 080..	I2 S2R 080..	I2 T20 080..	I2 R53 080..
Banacril	Corner 90 Estrella	550	I2 O20 090..	I2 S2L 090..	I2 S2R 090..	I2 T20 090..	I2 R53 090..
Banacril	Corner 90 Plus	550	I2 O20 090..	I2 S2L 090..	I2 S2R 090..	I2 T20 090..	I2 R53 090..
Banacril	Mystic Corner 80x80	550	I2 O20 080..	I2 S2L 080..	I2 S2R 080..	I2 T20 080..	I2 R53 080..
Banacril	Mystic Corner 90x90	550	I2 O20 090..	I2 S2L 090..	I2 S2R 090..	I2 T20 090..	I2 R53 090..
BanKonfort	QA 80	504	I2 O10 080..	I2 S1L 080..	I2 S1R 080..	I2 T10 080..	I2 R48 080..
BanKonfort	QA 90	504	I2 O10 090..	I2 S1L 090..	I2 S1R 090..	I2 T10 090..	I2 R48 090..
Bathstore	Base Quadrant 800x800	550	I2 O20 080..	I2 S2L 080..	I2 S2R 080..	I2 T20 080..	I2 R53 080..
Bathstore	Base Quadrant 900x900	550	I2 O20 090..	I2 S2L 090..	I2 S2R 090..	I2 T20 090..	I2 R53 090..
Bathstore	Surface Quadrant 1000x1000	550	I2 O20 101..	I2 S2L 101..	I2 S2R 101..	I2 T20 101..	I2 R53 101..
Bathstore	Surface Quadrant 800x800	550	I2 O20 080..	I2 S2L 080..	I2 S2R 080..	I2 T20 080..	I2 R53 080..
Bathstore	Surface Quadrant 900x900	550	I2 O20 090..	I2 S2L 090..	I2 S2R 090..	I2 T20 090..	I2 R53 090..
Best Line	BLK VQ 100	550	I2 O20 101..	I2 S2L 101..	I2 S2R 101..	I2 T20 101..	I2 R53 101..
Best Line	BLK VQ 80	550	I2 O20 080..	I2 S2L 080..	I2 S2R 080..	I2 T20 080..	I2 R53 080..
Best Line	BLK VQ 90	550	I2 O20 090..	I2 S2L 090..	I2 S2R 090..	I2 T20 090..	I2 R53 090..
Bette	Corner 8900,7970,7980,5399,5400,5410,5420	500	I2 O10 080..	I2 S1L 080..	I2 S1R 080..	I2 T10 080..	I2 R48 080..
Bette	Corner 8910,7910,7920,5429,5430,5440,5450	500	I2 O10 090..	I2 S1L 090..	I2 S1R 090..	I2 T10 090..	I2 R48 090..
Bette	Corner 8920,7810,7820,5459,5460,5470,5480	500	I2 O10 100..	I2 S1L 100..	I2 S1R 100..	I2 T10 100..	I2 R48 100..
Bette	Corner 8931,5467,5468	500	I2 O10 120..	I2 S1L 120..	I2 S1R 120..	I2 T10 120..	I2 R48 120..
Bette	Floor 1000 / 5451	500	I2 O10 100..	I2 S1L 100..	I2 S1R 100..	I2 T10 100..	I2 R48 100..
Bette	Floor 900 / 5421	500	I2 O10 090..	I2 S1L 090..	I2 S1R 090..	I2 T10 090..	I2 R48 090..
Blank	*Carlo 90	560	I2 O20 090..	I2 S2L 090..	I2 S2R 090..	I2 T20 090..	I2 R53 090..
Blank	Constantin 100	500	I2 O10 100..	I2 S1L 100..	I2 S1R 100..	I2 T10 100..	I2 R48 100..
Breuer	Noa Typ 1906 800x800	500	I2 O10 080..	I2 S1L 080..	I2 S1R 080..	I2 T10 080..	I2 R48 080..
Breuer	Noa Typ 1906 900x900	500	I2 O10 090..	I2 S1L 090..	I2 S1R 090..	I2 T10 090..	I2 R48 090..
Breuer	Noa Typ 1912 1000x1000	550	I2 O20 101..	I2 S2L 101..	I2 S2R 101..	I2 T20 101..	I2 R53 101..
Breuer	Noa Typ 1912 800x800	550	I2 O20 080..	I2 S2L 080..	I2 S2R 080..	I2 T20 080..	I2 R53 080..
Breuer	Noa Typ 1912 900x900	550	I2 O20 090..	I2 S2L 090..	I2 S2R 090..	I2 T20 090..	I2 R53 090..
Breuer	Noa Typ 1956 1000x1000	550	I2 O20 101..	I2 S2L 101..	I2 S2R 101..	I2 T20 101..	I2 R53 101..
Breuer	Noa Typ 1956 900x900	550	I2 O20 090..	I2 S2L 090..	I2 S2R 090..	I2 T20 090..	I2 R53 090..
Brossette	Nabis 90x90 R550	550	I2 O20 090..	I2 S2L 090..	I2 S2R 090..	I2 T20 090..	I2 R53 090..
Cersanit	Tako 80/3	550	I2 O20 080..	I2 S2L 080..	I2 S2R 080..	I2 T20 080..	I2 R53 080..
Cersanit	Tako 80/30	550	I2 O20 080..	I2 S2L 080..	I2 S2R 080..	I2 T20 080..	I2 R53 080..
Cersanit	Tako 80/6	550	I2 O20 080..	I2 S2L 080..	I2 S2R 080..	I2 T20 080..	I2 R53 080..
Cersanit	Tako 90/3	550	I2 O20 090..	I2 S2L 090..	I2 S2R 090..	I2 T20 090..	I2 R53 090..
Cersanit	Tako 90/30	550	I2 O20 090..	I2 S2L 090..	I2 S2R 090..	I2 T20 090..	I2 R53 090..
Cersanit	Tako 90/6	550	I2 O20 090..	I2 S2L 090..	I2 S2R 090..	I2 T20 090..	I2 R53 090..
Chr. Schröder Wannentechnik	Adria R 100x100	550	I2 O20 101..	I2 S2L 101..	I2 S2R 101..	I2 T20 101..	I2 R53 101..
Chr. Schröder Wannentechnik	Adria R 90x90	550	I2 O20 090..	I2 S2L 090..	I2 S2R 090..	I2 T20 090..	I2 R53 090..
Chr. Schröder Wannentechnik	Arenal R 100x100	550	I2 O20 101..	I2 S2L 101..	I2 S2R 101..	I2 T20 101..	I2 R53 101..

**gleichschenklig**

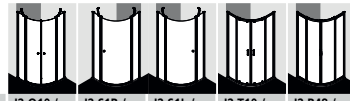

Wannenhersteller	Wannenmodell	Wannenradius	I2 O10 / I2 O20 / I2 O30	I2 S1R / I2 S2R / I2 S3R	I2 S1L / I2 S2L / I2 S3L	I2 T10 / I2 T20	I2 R48 / I2 R53
Chr. Schröder Wannentechnik	Arenal R 80x80	500	I2 O10 080..	I2 S1L 080..	I2 S1R 080..	I2 T10 080..	I2 R48 080..
Chr. Schröder Wannentechnik	Arenal R 90x90	550	I2 O20 090..	I2 S2L 090..	I2 S2R 090..	I2 T20 090..	I2 R53 090..
Chr. Schröder Wannentechnik	Arenal R120x120	550	I2 O20 120..	I2 S2L 120..	I2 S2R 120..	I2 T20 120..	I2 R53 120..
Chr. Schröder Wannentechnik	Arta R 80x80	550	I2 O20 080..	I2 S2L 080..	I2 S2R 080..	I2 T20 080..	I2 R53 080..
Chr. Schröder Wannentechnik	Arta R 90x90	550	I2 O20 090..	I2 S2L 090..	I2 S2R 090..	I2 T20 090..	I2 R53 090..
Chr. Schröder Wannentechnik	Asta R 80x80	550	I2 O20 080..	I2 S2L 080..	I2 S2R 080..	I2 T20 080..	I2 R53 080..
Chr. Schröder Wannentechnik	Asta R 90x90	550	I2 O20 090..	I2 S2L 090..	I2 S2R 090..	I2 T20 090..	I2 R53 090..
Chr. Schröder Wannentechnik	Asta R100x100	550	I2 O20 101..	I2 S2L 101..	I2 S2R 101..	I2 T20 101..	I2 R53 101..

## Wannenzuordnung Viertelkreis-Duschkabinen

Je nach Wannentyp und Einbausituation  
verläuft die Duschkabine auf der Wanne  
mit einer Abweichung von  
0-5 mm  
\* 5-10 mm.

gleichschenkelig								
Wannenhersteller	Wannenmodell	Wannenradius	I2 O10 / I2 O30	I2 S1R / I2 S3R	I2 S1L / I2 S3L	I2 T10 / I2 T20	I2 R48 / I2 R53	
Gelco	Viva 100	550	I2 O20 101..	I2 S2L 101..	I2 S2R 101..	I2 T20 101..	I2 R53 101..	
	Viva 80	550	I2 O20 080..	I2 S2L 080..	I2 S2R 080..	I2 T20 080..	I2 R53 080..	
	Viva 90, Beta	550	I2 O20 090..	I2 S2L 090..	I2 S2R 090..	I2 T20 090..	I2 R53 090..	
GEO	100 DTA	500	I2 O10 100..	I2 S1L 100..	I2 S1R 100..	I2 T10 100..	I2 R48 100..	
	100 DTF	500	I2 O10 100..	I2 S1L 100..	I2 S1R 100..	I2 T10 100..	I2 R48 100..	
	80 DTA	500	I2 O10 080..	I2 S1L 080..	I2 S1R 080..	I2 T10 080..	I2 R48 080..	
	80 DTF	500	I2 O10 080..	I2 S1L 080..	I2 S1R 080..	I2 T10 080..	I2 R48 080..	
	90 DTA	500	I2 O10 090..	I2 S1L 090..	I2 S1R 090..	I2 T10 090..	I2 R48 090..	
	90 DTF	500	I2 O10 090..	I2 S1L 090..	I2 S1R 090..	I2 T10 090..	I2 R48 090..	
GKI Sanitär	Linea Viertelkreis 1000x1000	550	I2 O20 101..	I2 S2L 101..	I2 S2R 101..	I2 T20 101..	I2 R53 101..	
	Linea Viertelkreis 900x900	550	I2 O20 090..	I2 S2L 090..	I2 S2R 090..	I2 T20 090..	I2 R53 090..	
	UNO DW Viertelkreis 1000	550	I2 O20 101..	I2 S2L 101..	I2 S2R 101..	I2 T20 101..	I2 R53 101..	
	UNO DW Viertelkreis 900	550	I2 O20 090..	I2 S2L 090..	I2 S2R 090..	I2 T20 090..	I2 R53 090..	
GSH	Sambel 1001	550	I2 O20 101..	I2 S2L 101..	I2 S2R 101..	I2 T20 101..	I2 R53 101..	
	Platto Doccia 80x80	550	I2 O20 080..	I2 S2L 080..	I2 S2R 080..	I2 T20 080..	I2 R53 080..	
GSI	Platto Doccia 80x80	550	I2 O20 080..	I2 S2L 080..	I2 S2R 080..	I2 T20 080..	I2 R53 080..	
	Platto Doccia 90x90	550	I2 O20 090..	I2 S2L 090..	I2 S2R 090..	I2 T20 090..	I2 R53 090..	
Hoesch	Muna 4195	550	I2 O20 080..	I2 S2L 080..	I2 S2R 080..	I2 T20 080..	I2 R53 080..	
	Muna 4196	550	I2 O20 090..	I2 S2L 090..	I2 S2R 090..	I2 T20 090..	I2 R53 090..	
	Muna 4197	550	I2 O20 101..	I2 S2L 101..	I2 S2R 101..	I2 T20 101..	I2 R53 101..	
	Thasos 6520	550	I2 O20 090..	I2 S2L 090..	I2 S2R 090..	I2 T20 090..	I2 R53 090..	
Thasos 6521	Thasos 6521	550	I2 O20 101..	I2 S2L 101..	I2 S2R 101..	I2 T20 101..	I2 R53 101..	
	Thasos 6521	550	I2 O20 101..	I2 S2L 101..	I2 S2R 101..	I2 T20 101..	I2 R53 101..	
HSK	Flach 500080/500081	550	I2 O20 080..	I2 S2L 080..	I2 S2R 080..	I2 T20 080..	I2 R53 080..	
	Flach 500090/500091	550	I2 O20 090..	I2 S2L 090..	I2 S2R 090..	I2 T20 090..	I2 R53 090..	
	Flach 500100/500101	550	I2 O20 101..	I2 S2L 101..	I2 S2R 101..	I2 T20 101..	I2 R53 101..	
	Super-Flach 505080	550	I2 O20 080..	I2 S2L 080..	I2 S2R 080..	I2 T20 080..	I2 R53 080..	
	Super-Flach 505090	550	I2 O20 090..	I2 S2L 090..	I2 S2R 090..	I2 T20 090..	I2 R53 090..	
	Super-Flach 505100	550	I2 O20 101..	I2 S2L 101..	I2 S2R 101..	I2 T20 101..	I2 R53 101..	
	Super-Flach 575090	550	I2 O20 090..	I2 S2L 090..	I2 S2R 090..	I2 T20 090..	I2 R53 090..	
	Super-Flach 575100	550	I2 O20 101..	I2 S2L 101..	I2 S2R 101..	I2 T20 101..	I2 R53 101..	
Hüppe	Purano 202150	504	I2 O10 080..	I2 S1L 080..	I2 S1R 080..	I2 T10 080..	I2 R48 080..	
	Purano 202151	504	I2 O10 090..	I2 S1L 090..	I2 S1R 090..	I2 T10 090..	I2 R48 090..	
	Purano 202152	504	I2 O10 100..	I2 S1L 100..	I2 S1R 100..	I2 T10 100..	I2 R48 100..	
Hydro Pool	Venus ND 10	500	I2 O10 080..	I2 S1L 080..	I2 S1R 080..	I2 T10 080..	I2 R48 080..	
	Venus ND 11	500	I2 O10 090..	I2 S1L 090..	I2 S1R 090..	I2 T10 090..	I2 R48 090..	
	Venus ND 12	500	I2 O10 100..	I2 S1L 100..	I2 S1R 100..	I2 T10 100..	I2 R48 100..	
	Venus ND 28	500	I2 O10 090..	I2 S1L 090..	I2 S1R 090..	I2 T10 090..	I2 R48 090..	
	Venus ND 30	500	I2 O10 100..	I2 S1L 100..	I2 S1R 100..	I2 T10 100..	I2 R48 100..	
Ideal Standard	Connect Air E 0987 01	550	I2 O20 080..	I2 S2L 080..	I2 S2R 080..	I2 T20 080..	I2 R53 080..	
	Connect Air E 1051 01	550	I2 O20 090..	I2 S2L 090..	I2 S2R 090..	I2 T20 090..	I2 R53 090..	
	Connect Air E 1056 01	550	I2 O20 101..	I2 S2L 101..	I2 S2R 101..	I2 T20 101..	I2 R53 101..	
	Connect-Playa T2708	550	I2 O20 090..	I2 S2L 090..	I2 S2R 090..	I2 T20 090..	I2 R53 090..	
	Connect-Playa T2709	550	I2 O20 101..	I2 S2L 101..	I2 S2R 101..	I2 T20 101..	I2 R53 101..	
	Hotline K277501/K277901	550	I2 O20 080..	I2 S2L 080..	I2 S2R 080..	I2 T20 080..	I2 R53 080..	
	Hotline K277601/278001	550	I2 O20 090..	I2 S2L 090..	I2 S2R 090..	I2 T20 090..	I2 R53 090..	
	Hotline K278101	550	I2 O20 101..	I2 S2L 101..	I2 S2R 101..	I2 T20 101..	I2 R53 101..	
	Ultra Flat K1622	550	I2 O20 090..	I2 S2L 090..	I2 S2R 090..	I2 T20 090..	I2 R53 090..	
	Ultra Flat K1623	550	I2 O20 101..	I2 S2L 101..	I2 S2R 101..	I2 T20 101..	I2 R53 101..	
	Ultra Flat K1939	550	I2 O20 080..	I2 S2L 080..	I2 S2R 080..	I2 T20 080..	I2 R53 080..	
	Ultra Flat K1993	550	I2 O20 090..	I2 S2L 090..	I2 S2R 090..	I2 T20 090..	I2 R53 090..	
	Ultra Flat K5176	550	I2 O20 101..	I2 S2L 101..	I2 S2R 101..	I2 T20 101..	I2 R53 101..	
	Ultra Flat K5177	550	I2 O20 080..	I2 S2L 080..	I2 S2R 080..	I2 T20 080..	I2 R53 080..	
	Washpoint K5223	550	I2 O20 090..	I2 S2L 090..	I2 S2R 090..	I2 T20 090..	I2 R53 090..	
	Washpoint K5224	550	I2 O20 101..	I2 S2L 101..	I2 S2R 101..	I2 T20 101..	I2 R53 101..	
	Washpoint K5225	550	I2 O20 080..	I2 S2L 080..	I2 S2R 080..	I2 T20 080..	I2 R53 080..	
	Intek	*Lavada 800	480	I2 O10 080..	I2 S1L 080..	I2 S1R 080..	I2 T10 080..	I2 R48 080..
		Lavada 900	550	I2 O20 090..	I2 S2L 090..	I2 S2R 090..	I2 T20 090..	I2 R53 090..
	ISG	Optima S 800	550	I2 O20 080..	I2 S2L 080..	I2 S2R 080..	I2 T20 080..	I2 R53 080..
		Optima S 900	550	I2 O20 090..	I2 S2L 090..	I2 S2R 090..	I2 T20 090..	I2 R53 090..
	Jacob Delafon	Flight E62443	550	I2 O20 080..	I2 S2L 080..	I2 S2R 080..	I2 T20 080..	I2 R53 080..
		Flight E62444	550	I2 O20 090..	I2 S2L 090..	I2 S2R 090..	I2 T20 090..	I2 R53 090..
		Flight E62480	550	I2 O20 101..	I2 S2L 101..	I2 S2R 101..	I2 T20 101..	I2 R53 101..
		Kyreo EN106	550	I2 O20 080..	I2 S2L 080..	I2 S2R 080..	I2 T20 080..	I2 R53 080..
Kyreo EN107		550	I2 O20 090..	I2 S2L 090..	I2 S2R 090..	I2 T20 090..	I2 R53 090..	
Kyreo EN136		550	I2 O20 080..	I2 S2L 080..	I2 S2R 080..	I2 T20 080..	I2 R53 080..	
Odeon Up N123K		550	I2 O20 101..	I2 S2L 101..	I2 S2R 101..	I2 T20 101..	I2 R53 101..	
Odeon Up N124K		550	I2 O20 090..	I2 S2L 090..	I2 S2R 090..	I2 T20 090..	I2 R53 090..	
Jika		OLYMP 213821	550	I2 O20 080..	I2 S2L 080..	I2 S2R 080..	I2 T20 080..	I2 R53 080..
		OLYMP 213822	550	I2 O20 090..	I2 S2L 090..	I2 S2R 090..	I2 T20 090..	I2 R53 090..
		OLYMP 213823	550	I2 O20 101..	I2 S2L 101..	I2 S2R 101..	I2 T20 101..	I2 R53 101..
		Padana 211933	550	I2 O20 090..	I2 S2L 090..	I2 S2R 090..	I2 T20 090..	I2 R53 090..
		Ravenna 852086	550	I2 O20 080..	I2 S2L 080..	I2 S2R 080..	I2 T20 080..	I2 R53 080..
		Ravenna 852096	550	I2 O20 090..	I2 S2L 090..	I2 S2R 090..	I2 T20 090..	I2 R53 090..
Just Trays		Quadrant 80	550	I2 O20 080..	I2 S2L 080..	I2 S2R 080..	I2 T20 080..	I2 R53 080..
	Quadrant 90	550	I2 O20 090..	I2 S2L 090..	I2 S2R 090..	I2 T20 090..	I2 R53 090..	
Kabi	Iwon plus 800	550	I2 O20 080..	I2 S2L 080..	I2 S2R 080..	I2 T20 080..	I2 R53 080..	
	Iwon plus 900	550	I2 O20 090..	I2 S2L 090..	I2 S2R 090..	I2 T20 090..	I2 R53 090..	
	Michel 800	550	I2 O20 080..	I2 S2L 080..	I2 S2R 080..	I2 T20 080..	I2 R53 080..	
	Michel 900	550	I2 O20 090..	I2 S2L 090..	I2 S2R 090..	I2 T20 090..	I2 R53 090..	
	Vivien 800	550	I2 O20 080..	I2 S2L 080..	I2 S2R 080..	I2 T20 080..	I2 R53 080..	
	Vivien 900	550	I2 O20 090..	I2 S2L 090..	I2 S2R 090..	I2 T20 090..	I2 R53 090..	
Kaldewei	*Fontana 567, 594, 583, 584	520	I2 O30 080..	I2 S3L 080..	I2 S3R 080..	I2 T30 080..	I2 R38 080..	
	*Fontana 568, 564, 586, 585	520	I2 O30 090..	I2 S3L 090..	I2 S3R 090..	I2 T30 090..	I2 R38 090..	
	*Fontana 569, 565, 587, 589	520	I2 O30 100..	I2 S3L 100..	I2 S3R 100..	I2 T30 100..	I2 R38 100..	
	Arroondo 870, 871, 880	550	I2 O20 090..	I2 S2L 090..	I2 S2R 090..	I2 T20 090..	I2 R53 090..	
	Arroondo 872, 873, 881	550	I2 O20 101..	I2 S2L 101..	I2 S2R 101..	I2 T20 101..	I2 R53 101..	
	Zirkon 600, 511, 512	500	I2 O10 080..	I2 S1L 080..	I2 S1R 080..	I2 T10 080..	I2 R48 080..	
	Zirkon 604, 513, 514	500	I2 O10 090..	I2 S1L 090..	I2 S1R 090..	I2 T10 090..	I2 R48 090..	
	Zirkon 606, 510	500	I2 O10 100..	I2 S1L 100..	I2 S1R 100..	I2 T10 100..	I2 R48 100..	
Keramag	iCon 1000x1000	550	I2 O20 101..	I2 S2L 101..	I2 S2R 101..	I2 T20 101..	I2 R53 101..	
	iCon 900x900	550	I2 O20 090..	I2 S2L 090..	I2 S2R 090..	I2 T20 090..	I2 R53 090..	
	Preciosa 900x900	550	I2 O20 080..	I2 S2L 080..	I2 S2R 080..	I2 T20 080..	I2 R53 080..	
	Renova Nr. 1 800x800	550	I2 O20 090..	I2 S2L 090..	I2 S2R 090..	I2 T20 090..	I2 R53 090..	
	Renova Nr. 1 900x900	550	I2 O20 101..	I2 S2L 101..	I2 S2R 101..	I2 T20 101..	I2 R53 101..	
	Renova Nr. 1 800x800	550	I2 O20 090..	I2 S2L 090..	I2 S2R 090..	I2 T20 090..	I2 R53 090..	
Kohler	Flight 100x100 62480	550	I2 O20 101..	I2 S2L 101..	I2 S2R 101..	I2 T20 101..	I2 R53 101..	
	Flight 80x80 62443K	550	I2 O20 080..	I2 S2L 080..	I2 S2R 080..	I2 T20 080..	I2 R53 080..	
	Flight 90x90 12990W	550	I2 O20 090..	I2 S2L 090..	I2 S2R 090..	I2 T20 090..	I2 R53 090..	
	Kyreo 80x80 N106K	550	I2 O20 080..	I2 S2L 080..	I2 S2R 080..	I2 T20 080..	I2 R53 080..	
	Kyreo 90x90 N107K	550	I2 O20 090..	I2 S2L 090..	I2 S2R 090..	I2 T20 090..	I2 R53 090..	
	Kyreo 90x90 N107K	550	I2 O20 090..	I2 S2L 090..	I2 S2R 090..	I2 T20 090..	I2 R53 090..	
	Kyreo 90x90 N107K	550	I2 O20 101..	I2 S2L 101..	I2 S2R 101..	I2 T20 101..	I2 R53 101..	
Kolo	Akcent 90	550	I2 O20 090..	I2 S2L 090..	I2 S2R 090..	I2 T20 090..	I2 R53 090..	
	First 90	550	I2 O20 080..	I2 S2L 080..	I2 S2R 080..	I2 T20 080..	I2 R53 080..	
	Gleboki 90	550	I2 O20 090..	I2 S2L 090..	I2 S2R 090..	I2 T20 090..	I2 R53 090..	
	Pacyfik 90	550	I2 O20 090..	I2 S2L 090..	I2 S2R 090..	I2 T20 090..	I2 R53 090..	
	Simplo 90 ze	550	I2 O20 090..	I2 S2L 090..	I2 S2R 090..	I2 T20 090..	I2 R53 090..	

gleichschenkelig						
Wannenhersteller	Wannenmodell	Wannenradius	I2 O10 / I2 O30	I2 S1R / I2 S3R	I2 S1L / I2 S3L</	

## Wannenzuordnung Viertelkreis-Duschcabinen

Je nach Wannentyp und Einbausituation verläuft die Duschkabine auf der Wanne mit einer Abweichung von  
 • 5 mm  
 • 5-10 mm.

gleichschenklig							
Wannenhersteller	Wannenmodell	Wannenradius	I2 O10 / I2 O20 / I2 O30	I2 S1R / I2 S2R / I2 S3R	I2 S1L / I2 S2L / I2 S3L	I2 T10 / I2 T20	I2 R48 / I2 R53
Pool-Spa	Germina 90	550	I2 O20 090..	I2 S2L 090..	I2 S2R 090..	I2 T20 090..	I2 R53 090..
	Monaco 90	550	I2 O20 090..	I2 S2L 090..	I2 S2R 090..	I2 T20 090..	I2 R53 090..
	Venezia 90	550	I2 O20 090..	I2 S2L 090..	I2 S2R 090..	I2 T20 090..	I2 R53 090..
Porcher	Anglia P3784	550	I2 O20 090..	I2 S2L 090..	I2 S2R 090..	I2 T20 090..	I2 R53 090..
	Anglia P3785	550	I2 O20 090..	I2 S2L 090..	I2 S2R 090..	I2 T20 090..	I2 R53 090..
	Anglia P3786	550	I2 O20 090..	I2 S2L 090..	I2 S2R 090..	I2 T20 090..	I2 R53 090..
	Anglia P3787	550	I2 O20 090..	I2 S2L 090..	I2 S2R 090..	I2 T20 090..	I2 R53 090..
	Vela J4307	550	I2 O20 090..	I2 S2L 090..	I2 S2R 090..	I2 T20 090..	I2 R53 090..
Poresta	Poresta Luna 100	545	I2 O20 101..	I2 S2L 101..	I2 S2R 101..	I2 T20 101..	I2 R53 101..
	Poresta Luna 90	550	I2 O20 090..	I2 S2L 090..	I2 S2R 090..	I2 T20 090..	I2 R53 090..
R+F	Europa 800	550	I2 O20 080..	I2 S2L 080..	I2 S2R 080..	I2 T20 080..	I2 R53 080..
	Europa 900	550	I2 O20 090..	I2 S2L 090..	I2 S2R 090..	I2 T20 090..	I2 R53 090..
	Optiset 1000	550	I2 O20 101..	I2 S2L 101..	I2 S2R 101..	I2 T20 101..	I2 R53 101..
	Optiset 800	550	I2 O20 080..	I2 S2L 080..	I2 S2R 080..	I2 T20 080..	I2 R53 080..
	Optiset 900	550	I2 O20 090..	I2 S2L 090..	I2 S2R 090..	I2 T20 090..	I2 R53 090..
Ravak	Elispo 100 LA, EX, PAN	500	I2 O10 100..	I2 S1L 100..	I2 S1R 100..	I2 T10 100..	I2 R48 100..
	Elispo 80 LA, EX, PAN	500	I2 O10 080..	I2 S1L 080..	I2 S1R 080..	I2 T10 080..	I2 R48 080..
	Elispo 90 LA, EX, PAN	500	I2 O10 090..	I2 S1L 090..	I2 S1R 090..	I2 T10 090..	I2 R48 090..
	Elispo PRO 100	500	I2 O10 100..	I2 S1L 100..	I2 S1R 100..	I2 T10 100..	I2 R48 100..
	Elispo PRO 80	500	I2 O10 080..	I2 S1L 080..	I2 S1R 080..	I2 T10 080..	I2 R48 080..
	Elispo Pro 80 Chrome	500	I2 O10 080..	I2 S1L 080..	I2 S1R 080..	I2 T10 080..	I2 R48 080..
	Elispo PRO 90	500	I2 O10 090..	I2 S1L 090..	I2 S1R 090..	I2 T10 090..	I2 R48 090..
	Elispo Pro 90 Chrome	500	I2 O10 090..	I2 S1L 090..	I2 S1R 090..	I2 T10 090..	I2 R48 090..
	Elispo Pro 90 Flat	500	I2 O10 090..	I2 S1L 090..	I2 S1R 090..	I2 T10 090..	I2 R48 090..
	Ronda 80	500	I2 O10 080..	I2 S1L 080..	I2 S1R 080..	I2 T10 080..	I2 R48 080..
	Ronda 90	500	I2 O10 090..	I2 S1L 090..	I2 S1R 090..	I2 T10 090..	I2 R48 090..
	Sabrina 80 LA	500	I2 O10 080..	I2 S1L 080..	I2 S1R 080..	I2 T10 080..	I2 R48 080..
	Sabrina 90 LA	500	I2 O10 090..	I2 S1L 090..	I2 S1R 090..	I2 T10 090..	I2 R48 090..
	Reisser	Adria AH 601/11	550	I2 O20 101..	I2 S2L 101..	I2 S2R 101..	I2 T20 101..
Adria AH 601/99		550	I2 O20 090..	I2 S2L 090..	I2 S2R 090..	I2 T20 090..	I2 R53 090..
Adria Design AH601/88		500	I2 O10 080..	I2 S1L 080..	I2 S1R 080..	I2 T10 080..	I2 R48 080..
Florida AH 1021/11		550	I2 O20 101..	I2 S2L 101..	I2 S2R 101..	I2 T20 101..	I2 R53 101..
Florida AH 1021/99		550	I2 O20 090..	I2 S2L 090..	I2 S2R 090..	I2 T20 090..	I2 R53 090..
Golf Acryl AH562/11		550	I2 O20 101..	I2 S2L 101..	I2 S2R 101..	I2 T20 101..	I2 R53 101..
Golf Acryl AH562/99		550	I2 O20 090..	I2 S2L 090..	I2 S2R 090..	I2 T20 090..	I2 R53 090..
Golf Design Ming. AH565/10		550	I2 O20 101..	I2 S2L 101..	I2 S2R 101..	I2 T20 101..	I2 R53 101..
Golf Design Ming. AH565/99		550	I2 O20 090..	I2 S2L 090..	I2 S2R 090..	I2 T20 090..	I2 R53 090..
Repabab		Bologna 100/4	550	I2 O20 101..	I2 S2L 101..	I2 S2R 101..	I2 T20 101..
	Bologna 120/4	550	I2 O20 120..	I2 S2L 120..	I2 S2R 120..	I2 T20 120..	I2 R53 120..
	Bologna 80/4	500	I2 O10 080..	I2 S1L 080..	I2 S1R 080..	I2 T10 080..	I2 R48 080..
	Bologna 90/4	550	I2 O20 090..	I2 S2L 090..	I2 S2R 090..	I2 T20 090..	I2 R53 090..
	Udine S 100	550	I2 O20 101..	I2 S2L 101..	I2 S2R 101..	I2 T20 101..	I2 R53 101..
	Udine S 100 OE	550	I2 O20 101..	I2 S2L 101..	I2 S2R 101..	I2 T20 101..	I2 R53 101..
	Udine S 80	500	I2 O10 080..	I2 S1L 080..	I2 S1R 080..	I2 T10 080..	I2 R48 080..
	Udine S 90	550	I2 O20 090..	I2 S2L 090..	I2 S2R 090..	I2 T20 090..	I2 R53 090..
	Vaduz 100	550	I2 O20 101..	I2 S2L 101..	I2 S2R 101..	I2 T20 101..	I2 R53 101..
	Vaduz 90	550	I2 O20 090..	I2 S2L 090..	I2 S2R 090..	I2 T20 090..	I2 R53 090..
Riho	278 (DA 86), 279 (DA 87)	550	I2 O20 080..	I2 S2L 080..	I2 S2R 080..	I2 T20 080..	I2 R53 080..
	280 (DA 88), 281 (DA 89), 515 (DE88)	550	I2 O20 090..	I2 S2L 090..	I2 S2R 090..	I2 T20 090..	I2 R53 090..
	284 (DA 92), 285 (DA 93), 516 (DE92)	550	I2 O20 101..	I2 S2L 101..	I2 S2R 101..	I2 T20 101..	I2 R53 101..
	288 (DA 96), 289 (DA 97)	550	I2 O20 120..	I2 S2L 120..	I2 S2R 120..	I2 T20 120..	I2 R53 120..
	Kolping 100 (DB 18)	550	I2 O20 101..	I2 S2L 101..	I2 S2R 101..	I2 T20 101..	I2 R53 101..
	Kolping 80 (DB 10)	550	I2 O20 080..	I2 S2L 080..	I2 S2R 080..	I2 T20 080..	I2 R53 080..
	Kolping 90 (DB 14)	550	I2 O20 090..	I2 S2L 090..	I2 S2R 090..	I2 T20 090..	I2 R53 090..
Roca	Malta 1000 VK	505	I2 O10 100..	I2 S1L 100..	I2 S1R 100..	I2 T10 100..	I2 R48 100..
	Malta 900 VK	505	I2 O10 090..	I2 S1L 090..	I2 S1R 090..	I2 T10 090..	I2 R48 090..
Roitechnik	Dream-M Sanipro 800	550	I2 O20 080..	I2 S2L 080..	I2 S2R 080..	I2 T20 080..	I2 R53 080..
	Dream-M Sanipro 900	550	I2 O20 090..	I2 S2L 090..	I2 S2R 090..	I2 T20 090..	I2 R53 090..
	Dream-P-Sanipro 800	550	I2 O20 080..	I2 S2L 080..	I2 S2R 080..	I2 T20 080..	I2 R53 080..
	Dream-P-Sanipro 900	550	I2 O20 090..	I2 S2L 090..	I2 S2R 090..	I2 T20 090..	I2 R53 090..
	Flat Round 800	550	I2 O20 080..	I2 S2L 080..	I2 S2R 080..	I2 T20 080..	I2 R53 080..
	Flat Round 900	550	I2 O20 090..	I2 S2L 090..	I2 S2R 090..	I2 T20 090..	I2 R53 090..
	Hawaii 800	550	I2 O20 080..	I2 S2L 080..	I2 S2R 080..	I2 T20 080..	I2 R53 080..
	Hawaii 900	550	I2 O20 090..	I2 S2L 090..	I2 S2R 090..	I2 T20 090..	I2 R53 090..
	Hawaii-P 800	550	I2 O20 080..	I2 S2L 080..	I2 S2R 080..	I2 T20 080..	I2 R53 080..
	Hawaii-P 900	550	I2 O20 090..	I2 S2L 090..	I2 S2R 090..	I2 T20 090..	I2 R53 090..
	Tahiti-M 1000	550	I2 O20 101..	I2 S2L 101..	I2 S2R 101..	I2 T20 101..	I2 R53 101..
	Tahiti-M 800	550	I2 O20 080..	I2 S2L 080..	I2 S2R 080..	I2 T20 080..	I2 R53 080..
	Tahiti-M 900	550	I2 O20 090..	I2 S2L 090..	I2 S2R 090..	I2 T20 090..	I2 R53 090..
	Tahiti-P 800	550	I2 O20 080..	I2 S2L 080..	I2 S2R 080..	I2 T20 080..	I2 R53 080..
	Tahiti-P 900	550	I2 O20 090..	I2 S2L 090..	I2 S2R 090..	I2 T20 090..	I2 R53 090..
	RVG	Roma 80	550	I2 O20 080..	I2 S2L 080..	I2 S2R 080..	I2 T20 080..
Roma 90		550	I2 O20 090..	I2 S2L 090..	I2 S2R 090..	I2 T20 090..	I2 R53 090..
Samo	*Round D2012	541	I2 O20 090..	I2 S2L 090..	I2 S2R 090..	I2 T20 090..	I2 R53 090..
	*Round D2090	535	I2 O20 090..	I2 S2L 090..	I2 S2R 090..	I2 T20 090..	I2 R53 090..
	*Round D2100	541	I2 O20 101..	I2 S2L 101..	I2 S2R 101..	I2 T20 101..	I2 R53 101..
	Round D2013	550	I2 O20 080..	I2 S2L 080..	I2 S2R 080..	I2 T20 080..	I2 R53 080..
Sanibel	Round D2080	550	I2 O20 080..	I2 S2L 080..	I2 S2R 080..	I2 T20 080..	I2 R53 080..
	3001 V100x100 / 7075642	550	I2 O20 101..	I2 S2L 101..	I2 S2R 101..	I2 T20 101..	I2 R53 101..
	3001 V80x80 / 7075600	550	I2 O20 080..	I2 S2L 080..	I2 S2R 080..	I2 T20 080..	I2 R53 080..
	3001 V90x90 / 7075626	550	I2 O20 090..	I2 S2L 090..	I2 S2R 090..	I2 T20 090..	I2 R53 090..
Saniku	Antigua VK / 1000	500	I2 O10 100..	I2 S1L 100..	I2 S1R 100..	I2 T10 100..	I2 R48 100..
	Antigua VK / 800	500	I2 O10 080..	I2 S1L 080..	I2 S1R 080..	I2 T10 080..	I2 R48 080..
	Antigua VK / 900	500	I2 O10 090..	I2 S1L 090..	I2 S1R 090..	I2 T10 090..	I2 R48 090..
	Sani-Board VK 1000	500	I2 O10 100..	I2 S1L 100..	I2 S1R 100..	I2 T10 100..	I2 R48 100..
	Sani-Board VK 900	500	I2 O10 090..	I2 S1L 090..	I2 S1R 090..	I2 T10 090..	I2 R48 090..
Sanitär-Heizte	Larimar 800 VK	550	I2 O20 080..	I2 S2L 080..	I2 S2R 080..	I2 T20 080..	I2 R53 080..
	Larimar 900 VK	550	I2 O20 090..	I2 S2L 090..	I2 S2R 090..	I2 T20 090..	I2 R53 090..
Sanitär-Union	Diana M100 1000	550	I2 O20 101..	I2 S2L 101..	I2 S2R 101..	I2 T20 101..	I2 R53 101..
	Diana M100 900	550	I2 O20 090..	I2 S2L 090..	I2 S2R 090..	I2 T20 090..	I2 R53 090..
	Diana S100 1000	550	I2 O20 101..	I2 S2L 101..	I2 S2R 101..	I2 T20 101..	I2 R53 101..
	Diana S100 800	500	I2 O10 080..	I2 S1L 080..	I2 S1R 080..	I2 T10 080..	I2 R48 080..
	Diana S100 900	550	I2 O20 090..	I2 S2L 090..	I2 S2R 090..	I2 T20 090..	I2 R53 090..
Sanitop	*Samantha 90 / R515	515	I2 O30 090..	I2 S3L 090..	I2 S3R 090..	I2 T30 090..	I2 R48 090..
	Atoll 80	550	I2 O20 080..	I2 S2L 080..	I2 S2R 080..	I2 T20 080..	I2 R53 080..
	Atoll 90	550	I2 O20 090..	I2 S2L 090..	I2 S2R 090..	I2 T20 090..	I2 R53 090..
	Kreta 80	550	I2 O20 080..	I2 S2L 080..	I2 S2R 080..	I2 T20 080..	I2 R53 080..
	Kreta 90	550	I2 O20 090..	I2 S2L 090..	I2 S2R 090..	I2 T20 090..	I2 R53 090..
	Samantha 90/R550	550	I2 O20 090..	I2 S2L 090..	I2 S2R 090..	I2 T20 090..	I2 R53 090..
Sanplast	BP/Free 800	550	I2 O20 080..	I2 S2L 080..	I2 S2R 080..	I2 T20 080..	I2 R53 080..
	BP/PR 800	550	I2 O20 080..	I2 S2L 080..	I2 S2R 080..	I2 T20 080..	I2 R53 080..
	BP/Space 800	550	I2 O20 080..	I2 S2L 080..	I2 S2R 080..	I2 T20 080..	I2 R53 080..
SanSwiss	Ila WIR 800	550	I2 O20 080..	I2 S2L 080..	I2 S2R 080..	I2 T20 080..	I2 R53 080..

gleichschenklig	
-----------------	--



**Wannenzuordnung Viertelkreis-Duschkabinen**

Je nach Wannentyp und Einbausituation verläuft die Duschkabine auf der Wanne mit einer Abweichung von  
 0-5 mm  
 \* 5-10 mm.

ungleichschenlig								
Wannenhersteller	Wannenmodell	Wannenrand	I2 O10 / I2 O20 / I2 O30	I2 S1R / I2 S2R / I2 S3R	I2 S1L / I2 S2L / I2 S3L	I2 T10 / I2 T20	I2 R48 / I2 R53	
Aquaestil	Teso left 100x80	550	I2 O20 V31..	I2 S2L V31..	I2 S2R V31..	I2 T20 V31..	I2 R53 V31..	
	Teso left 100x80	550	I2 O20 V41..	I2 S2L V41..	I2 S2R V41..	I2 T20 V41..	I2 R53 V41..	
	Teso left 90x80	550	I2 O20 V21..	I2 S2L V21..	I2 S2R V21..	I2 T20 V21..	I2 R53 V21..	
	Teso right 100x80	550	I2 O20 V32..	I2 S2L V32..	I2 S2R V32..	I2 T20 V32..	I2 R53 V32..	
	Teso right 100x90	550	I2 O20 V42..	I2 S2L V42..	I2 S2R V42..	I2 T20 V42..	I2 R53 V42..	
	Teso right 90x80	550	I2 O20 V22..	I2 S2L V22..	I2 S2R V22..	I2 T20 V22..	I2 R53 V22..	
Artweiger	Susanne 120/90 links	550	I2 O20 V71..	I2 S2L V71..	I2 S2R V71..	I2 T20 V71..	I2 R48 V21..	
	Susanne 120/90 rechts	550	I2 O20 V72..	I2 S2L V72..	I2 S2R V72..	I2 T20 V72..	I2 R48 V22..	
	Susanne 90/80 links	500	I2 O10 V21..	I2 S1L V21..	I2 S1R V21..	I2 T10 V21..	I2 R48 V21..	
Bathstore	Susanne 90/80 rechts	500	I2 O10 V22..	I2 S1L V22..	I2 S1R V22..	I2 T10 V22..	I2 R48 V22..	
	Base offset Quadrant 900x1200 left	550	I2 O20 V72..	I2 S2L V72..	I2 S2R V72..	I2 T20 V72..	I2 R48 V22..	
Bette	Corner 5461,5462,8921	500	I2 O10 V41..	I2 S1L V41..	I2 S1R V41..	I2 T10 V41..	I2 R48 V41..	
	Corner 5464,5465,8923	500	I2 O10 V42..	I2 S1L V42..	I2 S1R V42..	I2 T10 V42..	I2 R48 V42..	
	Corner 5471,5472,5473	500	I2 O10 V71..	I2 S1L V71..	I2 S1R V71..	I2 T10 V71..	I2 R48 V41..	
	Corner 5475,5476,5477	500	I2 O10 V72..	I2 S1L V72..	I2 S1R V72..	I2 T10 V72..	I2 R48 V42..	
	Corner 6735,6736,6737,6738,6739	500	I2 O10 V31..	I2 S1L V31..	I2 S1R V31..	I2 T10 V31..	I2 R48 V31..	
	Corner 6741,6742,6743,6744,6745	500	I2 O10 V32..	I2 S1L V32..	I2 S1R V32..	I2 T10 V32..	I2 R48 V32..	
	Corner 8901,8902,5401,5402,5403	500	I2 O10 V21..	I2 S1L V21..	I2 S1R V21..	I2 T10 V21..	I2 R48 V21..	
	Corner 8903,8904,5404,5405,5406	500	I2 O10 V22..	I2 S1L V22..	I2 S1R V22..	I2 T10 V22..	I2 R48 V22..	
	Corner 8914,5431,5432	500	I2 O10 V62..	I2 S1L V62..	I2 S1R V62..	I2 T10 V62..	I2 R48 V31..	
	Corner 8916,5434,5435	500	I2 O10 V61..	I2 S1L V61..	I2 S1R V61..	I2 T10 V61..	I2 R48 V32..	
	Corner 8930,8110,8119,8120,8130	500	I2 O10 V11..	I2 S1L V11..	I2 S1R V11..	I2 T10 V11..	I2 R48 V11..	
	Corner 8940,8150,8159,8160,8170	500	I2 O10 V12..	I2 S1L V12..	I2 S1R V12..	I2 T10 V12..	I2 R48 V12..	
	Floor 1000x800 / 6751	500	I2 O10 V32..	I2 S1L V32..	I2 S1R V32..	I2 T10 V32..	I2 R48 V32..	
	Floor 800x1000 / 6731	500	I2 O10 V31..	I2 S1L V31..	I2 S1R V31..	I2 T10 V31..	I2 R48 V31..	
	Sito R 90x100 links	550	I2 O20 V41..	I2 S2L V41..	I2 S2R V41..	I2 T20 V41..	I2 R53 V41..	
	Duscholux	Malaga Round Trend 772 L	500	I2 O10 V22..	I2 S1L V22..	I2 S1R V22..	I2 T10 V22..	I2 R48 V22..
		Malaga Round Trend 772 R	500	I2 O10 V21..	I2 S1L V21..	I2 S1R V21..	I2 T10 V21..	I2 R48 V21..
Malaga Round Trend 773 L		500	I2 O10 V32..	I2 S1L V32..	I2 S1R V32..	I2 T10 V32..	I2 R48 V32..	
Malaga Round Trend 773 R		500	I2 O10 V31..	I2 S1L V31..	I2 S1R V31..	I2 T10 V31..	I2 R48 V31..	
Malaga Round Trend 778L		500	I2 O10 V42..	I2 S1L V42..	I2 S1R V42..	I2 T10 V42..	I2 R48 V42..	
Malaga Round Trend 778R		500	I2 O10 V41..	I2 S1L V41..	I2 S1R V41..	I2 T10 V41..	I2 R48 V41..	
Coast CT 100/90 R links		550	I2 O20 V42..	I2 S2L V42..	I2 S2R V42..	I2 T20 V42..	I2 R53 V42..	
Galatea	Coast CT 100/90 R rechts	550	I2 O20 V41..	I2 S2L V41..	I2 S2R V41..	I2 T20 V41..	I2 R53 V41..	
	R SF Viertelkreis Rechts superflach	550	I2 O20 V22..	I2 S2L V22..	I2 S2R V22..	I2 T20 V22..	I2 R53 V22..	
GC (Vigour)	R SF Viertelkreis Rechts superflach	550	I2 O20 V21..	I2 S2L V21..	I2 S2R V21..	I2 T20 V21..	I2 R53 V21..	
	L SF Viertelkreis Links superflach	550	I2 O20 V22..	I2 S2L V22..	I2 S2R V22..	I2 T20 V22..	I2 R53 V22..	
GKI Sanitär	UNO DW Viertelkreis 900x800i	500	I2 O10 V22..	I2 S1L V22..	I2 S1R V22..	I2 T10 V22..	I2 R48 V22..	
	UNO DW Viertelkreis 900x800re	500	I2 O10 V21..	I2 S1L V21..	I2 S1R V21..	I2 T10 V21..	I2 R48 V21..	
HSK	Flach 500150/500151 rechts	550	I2 O20 V22..	I2 S2L V22..	I2 S2R V22..	I2 T20 V22..	I2 R53 V22..	
	Flach 500170/500171 links	550	I2 O20 V21..	I2 S2L V21..	I2 S2R V21..	I2 T20 V21..	I2 R53 V21..	
	Flach 500200/500201 rechts	550	I2 O20 V42..	I2 S2L V42..	I2 S2R V42..	I2 T20 V42..	I2 R53 V42..	
	Flach 500210/500211 links	550	I2 O20 V41..	I2 S2L V41..	I2 S2R V41..	I2 T20 V41..	I2 R53 V41..	
	Super-Flach 505151 rechts	550	I2 O20 V22..	I2 S2L V22..	I2 S2R V22..	I2 T20 V22..	I2 R53 V22..	
	Super-Flach 505171 links	550	I2 O20 V21..	I2 S2L V21..	I2 S2R V21..	I2 T20 V21..	I2 R53 V21..	
	Super-Flach 505201 rechts	550	I2 O20 V42..	I2 S2L V42..	I2 S2R V42..	I2 T20 V42..	I2 R53 V42..	
	Super-Flach 505211 links	550	I2 O20 V41..	I2 S2L V41..	I2 S2R V41..	I2 T20 V41..	I2 R53 V41..	
	Super-Flach 505240 rechts	550	I2 O20 V72..	I2 S2L V72..	I2 S2R V72..	I2 T20 V72..	I2 R53 V72..	
	Super-Flach 505250 links	550	I2 O20 V71..	I2 S2L V71..	I2 S2R V71..	I2 T20 V71..	I2 R53 V71..	
	Purano 202146	504	I2 O10 V72..	I2 S1L V72..	I2 S1R V72..	I2 T10 V72..	I2 R48 V32..	
	Purano 202147	504	I2 O10 V71..	I2 S1L V71..	I2 S1R V71..	I2 T10 V71..	I2 R48 V31..	
Purano 202148	504	I2 O10 V32..	I2 S1L V32..	I2 S1R V32..	I2 T10 V32..	I2 R48 V42..		
Purano 202149	504	I2 O10 V31..	I2 S1L V31..	I2 S1R V31..	I2 T10 V31..	I2 R48 V41..		
Purano 202153	504	I2 O10 V42..	I2 S1L V42..	I2 S1R V42..	I2 T10 V42..	I2 R48 V42..		
Purano 202154	504	I2 O10 V41..	I2 S1L V41..	I2 S1R V41..	I2 T10 V41..	I2 R48 V41..		
Purano 202155	504	I2 O10 V22..	I2 S1L V22..	I2 S1R V22..	I2 T10 V22..	I2 R48 V22..		
Purano 202156	504	I2 O10 V21..	I2 S1L V21..	I2 S1R V21..	I2 T10 V21..	I2 R48 V21..		
Jacob Delafon	Flight E62465	550	I2 O20 V32..	I2 S2L V32..	I2 S2R V32..	I2 T20 V32..	I2 R53 V32..	
	Flight E62464	550	I2 O20 V31..	I2 S2L V31..	I2 S2R V31..	I2 T20 V31..	I2 R53 V31..	
	Flight E62466	550	I2 O20 V72..	I2 S2L V72..	I2 S2R V72..	I2 T20 V72..	I2 R53 V72..	
Jika	Tigo 852210	550	I2 O20 V31..	I2 S2L V31..	I2 S2R V31..	I2 T20 V31..	I2 R53 V31..	
	Tigo 852211	550	I2 O20 V32..	I2 S2L V32..	I2 S2R V32..	I2 T20 V32..	I2 R53 V32..	
Just Trays	Offset quadrant 1000x800i	550	I2 O20 V32..	I2 S2L V32..	I2 S2R V32..	I2 T20 V32..	I2 R53 V32..	
	Offset quadrant 1200x900i	550	I2 O20 V72..	I2 S2L V72..	I2 S2R V72..	I2 T20 V72..	I2 R53 V72..	
	Offset quadrant 800x1000re	550	I2 O20 V31..	I2 S2L V31..	I2 S2R V31..	I2 T20 V31..	I2 R53 V31..	
	Offset quadrant 800x900re	550	I2 O20 V21..	I2 S2L V21..	I2 S2R V21..	I2 T20 V21..	I2 R53 V21..	
	Offset quadrant 900x1200re	550	I2 O20 V71..	I2 S2L V71..	I2 S2R V71..	I2 T20 V71..	I2 R53 V71..	
	Offset quadrant 900x800i	550	I2 O20 V22..	I2 S2L V22..	I2 S2R V22..	I2 T20 V22..	I2 R53 V22..	
Kaldewei	Zirkon 501,503	500	I2 O10 V12..	I2 S1L V12..	I2 S1R V12..	I2 T10 V12..	I2 R48 V12..	
	Zirkon 502,504	500	I2 O10 V11..	I2 S1L V11..	I2 S1R V11..	I2 T10 V11..	I2 R48 V11..	
	Zirkon 601,506	500	I2 O10 V21..	I2 S1L V21..	I2 S1R V21..	I2 T10 V21..	I2 R48 V21..	
	Zirkon 602,507	500	I2 O10 V31..	I2 S1L V31..	I2 S1R V31..	I2 T10 V31..	I2 R48 V31..	
	Zirkon 603,508	500	I2 O10 V22..	I2 S1L V22..	I2 S1R V22..	I2 T10 V22..	I2 R48 V22..	
	Zirkon 605,509	500	I2 O10 V32..	I2 S1L V32..	I2 S1R V32..	I2 T10 V32..	I2 R48 V32..	
	Zirkon 605,509	500	I2 O10 V32..	I2 S1L V32..	I2 S1R V32..	I2 T10 V32..	I2 R48 V32..	
Mauersberger Badtechnik	Albis 100/80 superflach links	500	I2 O10 V32..	I2 S1L V32..	I2 S1R V32..	I2 T10 V32..	I2 R48 V32..	
	Albis 100/80 superflach rechts	500	I2 O10 V31..	I2 S1L V31..	I2 S1R V31..	I2 T10 V31..	I2 R48 V31..	
	Albis 100/90 superflach links	550	I2 O20 V42..	I2 S2L V42..	I2 S2R V42..	I2 T20 V42..	I2 R53 V42..	
	Albis 100/90 superflach rechts	550	I2 O20 V41..	I2 S2L V41..	I2 S2R V41..	I2 T20 V41..	I2 R53 V41..	
	Albis 90/80 superflach links	500	I2 O10 V22..	I2 S1L V22..	I2 S1R V22..	I2 T10 V22..	I2 R48 V22..	
	Albis 90/80 superflach rechts	500	I2 O10 V21..	I2 S1L V21..	I2 S1R V21..	I2 T10 V21..	I2 R48 V21..	
MX Group	LH TNY:XFJ,XNR	550	I2 O20 V22..	I2 S2L V22..	I2 S2R V22..	I2 T20 V22..	I2 R53 V22..	
	LH TOP	550	I2 O20 V42..	I2 S2L V42..	I2 S2R V42..	I2 T20 V42..	I2 R53 V42..	
	LH TOS:XFJ:XTX:XQW	550	I2 O20 V32..	I2 S2L V32..	I2 S2R V32..	I2 T20 V32..	I2 R53 V32..	
	LH TQK:XFJ:XNX:XQ3	550	I2 O20 V72..	I2 S2L V72..	I2 S2R V72..	I2 T20 V72..	I2 R53 V72..	
	LH TY	550	I2 O20 V72..	I2 S2L V72..	I2 S2R V72..	I2 T20 V72..	I2 R53 V72..	
	LH URR:UPQ:UPS:UPL:ULR	550	I2 O20 V72..	I2 S2L V72..	I2 S2R V72..	I2 T20 V72..	I2 R53 V72..	
	RH TNU:XFY:XNQ	550	I2 O20 V21..	I2 S2L V21..	I2 S2R V21..	I2 T20 V21..	I2 R53 V21..	
	RH TOO:XFJ:XNS:XQV	550	I2 O20 V31..	I2 S2L V31..	I2 S2R V31..	I2 T20 V31..	I2 R53 V31..	
	RH TOR	550	I2 O20 V41..	I2 S2L V41..	I2 S2R V41..	I2 T20 V41..	I2 R53 V41..	
	RH TQ:XFJ:XNW:XQZ	550	I2 O20 V71..	I2 S2L V71..	I2 S2R V71..	I2 T20 V71..	I2 R53 V71..	
	RH TZ	550	I2 O20 V71..	I2 S2L V71..	I2 S2R V71..	I2 T20 V71..	I2 R53 V71..	
	RH URS:UPR:LPT:UPV:ULS	550	I2 O20 V71..	I2 S2L V71..	I2 S2R V71..	I2 T20 V71..	I2 R53 V71..	
	Polypex	Lagune 100x90 links	550	I2 O20 V41..	I2 S2L V41..	I2 S2R V41..	I2 T20 V41..	I2 R53 V41..
	Lagune 100x90 rechts	550	I2 O20 V42..	I2 S2L V42..	I2 S2R V42..	I2 T20 V42..	I2 R53 V42..	
Lagune 90x80 links	500	I2 O10 V21..	I2 S1L V21..	I2 S1R V21..	I2 T10 V21..	I2 R48 V21..		
Lagune 90x80 rechts	500	I2 O10 V22..	I2 S1L V22..	I2 S1R V22..	I2 T10 V22..	I2 R48 V22..		
Rondo 100x80 links	500	I2 O10 V31..	I2 S1L V31..	I2 S1R V31..	I2 T10 V31..	I2 R48 V31..		
Rondo 100x80 rechts	500	I2 O10 V32..	I2 S1L V32..	I2 S1R V32..	I2 T10 V32..	I2 R48 V32..		
Repabad	Bologna 120/90 links	550	I2 O20 V72..	I2 S2L V72..	I2 S2R V72..	I2 T20 V72..	I2 R53 V72..	
	Bologna 120/90 rechts	550	I2 O20 V71..	I2 S2L V71..	I2 S2R V71..	I2 T20 V71..	I2 R53 V71..	
	Udine S100/90 links	550	I2 O20 V42..	I2 S2L V42..	I2 S2R V42..	I2 T20 V42..	I2 R53 V42..	
	Udine S100/90 rechts	550	I2 O20 V41..	I2 S2L V41..	I2 S2R V41..	I2 T20 V41..	I2 R53 V41..	
	Udine S90/80 links	500	I2 O10 V22..	I2 S1L V22..	I2 S1R V22..	I2 T10 V22..	I2 R48 V22..	
	Udine S90/80 rechts	500	I2 O10 V21..	I2 S1L V21..	I2 S1R V21..	I2 T10 V21..	I2 R48 V21..	
Sanplast	Vaduz 100/90 links	550	I2 O20 V42..	I2 S2L V42..	I2 S2R V42..	I2 T20 V42..	I2 R53 V42..	
	Vaduz 100/90 rechts	550	I2 O20 V41..	I2 S2L V41..	I2 S2R V41..	I2 T20 V41..	I2 R53 V41..	
	BP-L/Free 800x1000	550	I2 O20 V31..	I2 S2L V31..	I2 S2R V31..	I2 T20 V31..	I2 R53 V31..	
	BP-L/Free 900x1200	550	I2 O20 V71..	I2 S2L V71..	I2 S2R V71..	I2 T20 V71..	I2 R53 V71..	
	BP-P/Free 800x1000	550	I2 O20 V32..	I2 S2L V32..	I2 S2R V32..	I2 T20 V32..	I2 R53 V32..	
Schedpol	BP-P/Free 900x1200	550	I2 O20 V72..	I2 S2L V72..	I2 S2R V72..	I2 T20 V72..	I2 R53 V72..	
	Corina 100x80/3.071/L	550	I2 O20 V31..	I2 S2L V31..	I2 S2R V31..	I2 T20 V31..	I2 R53 V31..	
	Corina 80x100/3.072/P	550	I2 O20 V3					

# IBIZA® 2000

## Viertelkreis-Duschkabine (Pendeltüren mit Festfeldern)



## Einbaumöglichkeiten

Ecke: I2 010 / I2 020 / I2 030

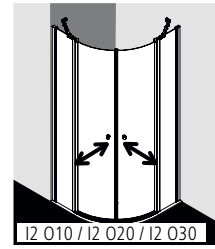

U-Kabine: I2 010 / I2 020 / I2 030 als Maßanfertigung und I2 TWO (Seite 594) und ZDSS WTF I2 (Seite 646)

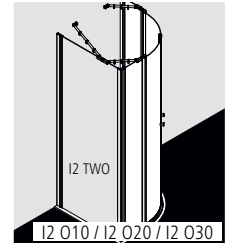
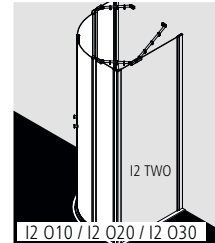

U-Kabine: I2 010 / I2 020 / I2 030 und I2 TWO verkürzt (Seite 600) und ZDSS WTF I2 (Seite 646)

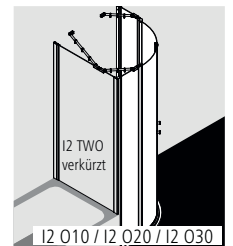
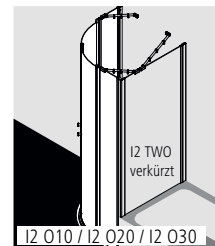

### Radius = b x 2,41

gemessenes Maß b in mm	Wannenradius in mm	IBIZA 2000
207	Radius 500	I2 010
216	Radius 520	I2 030
228	Radius 550	I2 020

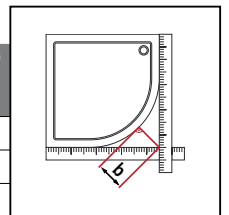

## Produktleistung

- Passende Viertelkreis-Duschwannen siehe Seite 614-616.
- Teilgerahmte Viertelkreis-Duschkabine mit zwei Glasflügeln, nach innen und außen öffnend, mit zwei Festfeldern.
- Mit Stabilisierungen (innen).
- Verglasung Festfelder mit 6 mm, Pendeltüren mit 4 mm Einscheiben-Sicherheitsglas nach EN 12150, optional mit Pflegeleicht-Beschichtung KermiCLEAN.
- Profile aus hochwertigem eloxiertem Aluminium, Griffe aus hochwertigem Kunststoff.
- Verstellmöglichkeit im Wandprofil 17 mm.
- Türprofile mit Hebe-Senk-Mechanismus.
- Durchgehende Magnetleisten und Dichtprofile.
- Mit Bodenschwelle (Höhe 16 mm) ♦♦, siehe Seite 84-85. Installation immer mit Bodenschwelle.
- IBIZA 2000 erfüllt die Anforderungen der Spritzwasserschutzprüfung nach DIN EN 14428.
- Im Lieferumfang enthalten: Befestigungsmaterial.

## Aufmaß + Montage

Informationen zu Aufmaß + Montage siehe Seite 78 – 81

Kermi Duschkabine sind zur Montage auf Duschwanne bzw. Duschplatz bestimmt. Bei anderweitiger Verwendung ist ein gleichwertiger Duschbereich (Gefälle, Abdichtung nach DIN 18534, ...) sicherzustellen.

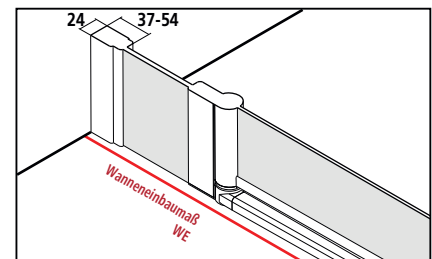

Breitenverstellmaß BV = Montagemaß

**MADE IN GERMANY**

**CE** EN 14428

**TUV SUD GS** geprüftes Sicherheit

**20** JAHRE Nachkaufersicherheit für Ersatzteile

# I2 O10 / I2 O20 / I2 O30 - FÜR GLEICHSCHENKLIGE WANNEN

Serienteil für gleichschenklige Wannen													
Alle Maßangaben in mm bei lotgerechten Wänden. Schräge waagrecht max. 5 mm, andernfalls Maßanfertigung und Schrägschnitt erforderlich. Höhe 1750 mm (I2 O... ..17..K) gleicher Preis wie 1850 mm. Verbreiterung durch Stockverbreiterung ZDVS SVP I2...K Zubehör Seite 648.													
Höhe Duschkabine	Wanneneinbaumaß WE	Montage- maß	Duschwanne W	Einstiegs- breite E	Breite Festfeld F	Artikelnummer Silber Mattglanz = 1 ESG Klar = A	Preis EUR o. MwSt. I/2021	Artikelnummer Weiß = 2 ESG Klar = A	Preis EUR o. MwSt. I/2021	Artikelnummer Silber Mattglanz = 1 ESG Klar mit KermiCLEAN = P	Preis EUR o. MwSt. I/2021	Artikelnummer Weiß = 2 ESG Klar mit KermiCLEAN = P	Preis EUR o. MwSt. I/2021
1850	785-810	770-785	800	650	260-275	I2 O10 08018 1AK	1425,-	I2 O10 08018 2AK	1853,-	I2 O10 08018 1PK	1749,-	I2 O10 08018 2PK	2177,-
	785-810	770-785		715	215-230	I2 O30 08018 1AK		I2 O30 08018 2AK		I2 O30 08018 1PK		I2 O30 08018 2PK	
	785-810	770-785		720	210-225	I2 O20 08018 1AK		I2 O20 08018 2AK		I2 O20 08018 1PK		I2 O20 08018 2PK	
	885-910	870-885	900	650	360-375	I2 O10 09018 1AK		I2 O10 09018 2AK		I2 O10 09018 1PK		I2 O10 09018 2PK	
	885-910	870-885		715	315-330	I2 O30 09018 1AK		I2 O30 09018 2AK		I2 O30 09018 1PK		I2 O30 09018 2PK	
	885-910	870-885		720	310-325	I2 O20 09018 1AK		I2 O20 09018 2AK		I2 O20 09018 1PK		I2 O20 09018 2PK	
	985-1010	970-985	1000	650	460-475	I2 O10 10018 1AK	1569,-	I2 O10 10018 2AK	2040,-	I2 O10 10018 1PK	1893,-	I2 O10 10018 2PK	2364,-
	985-1010	970-985		715	415-430	I2 O30 10018 1AK		I2 O30 10018 2AK		I2 O30 10018 1PK		I2 O30 10018 2PK	
	985-1010	970-985		720	410-425	I2 O20 10118 1AK		I2 O20 10118 2AK		I2 O20 10118 1PK		I2 O20 10118 2PK	
	1185-1210	1170-1185	1200	650	660-675	I2 O10 12018 1AK	1884,-	I2 O10 12018 2AK	2449,-	I2 O10 12018 1PK	2208,-	I2 O10 12018 2PK	2773,-
1185-1210	1170-1185		720	610-625	I2 O20 12018 1AK		I2 O20 12018 2AK		I2 O20 12018 1PK		I2 O20 12018 2PK		
2000	785-810	770-785	800	650	260-275	I2 O10 08020 1AK	1815,-	I2 O10 08020 2AK	2242,-	I2 O10 08020 1PK	2139,-	I2 O10 08020 2PK	2566,-
	785-810	770-785		715	215-230	I2 O30 08020 1AK		I2 O30 08020 2AK		I2 O30 08020 1PK		I2 O30 08020 2PK	
	785-810	770-785		720	210-225	I2 O20 08020 1AK		I2 O20 08020 2AK		I2 O20 08020 1PK		I2 O20 08020 2PK	
	885-910	870-885	900	650	360-375	I2 O10 09020 1AK		I2 O10 09020 2AK		I2 O10 09020 1PK		I2 O10 09020 2PK	
	885-910	870-885		715	315-330	I2 O30 09020 1AK		I2 O30 09020 2AK		I2 O30 09020 1PK		I2 O30 09020 2PK	
	885-910	870-885		720	310-325	I2 O20 09020 1AK		I2 O20 09020 2AK		I2 O20 09020 1PK		I2 O20 09020 2PK	
	985-1010	970-985	1000	650	460-475	I2 O10 10020 1AK	1961,-	I2 O10 10020 2AK	2429,-	I2 O10 10020 1PK	2285,-	I2 O10 10020 2PK	2753,-
	985-1010	970-985		715	415-430	I2 O30 10020 1AK		I2 O30 10020 2AK		I2 O30 10020 1PK		I2 O30 10020 2PK	
	985-1010	970-985		720	410-425	I2 O20 10120 1AK		I2 O20 10120 2AK		I2 O20 10120 1PK		I2 O20 10120 2PK	
	1185-1210	1170-1185	1200	650	660-675	I2 O10 12020 1AK	2276,-	I2 O10 12020 2AK	2839,-	I2 O10 12020 1PK	2600,-	I2 O10 12020 2PK	3163,-
1185-1210	1170-1185		720	610-625	I2 O20 12020 1AK		I2 O20 12020 2AK		I2 O20 12020 1PK		I2 O20 12020 2PK		

Maßanfertigung nur nach Maßblatt											
Alle Maßangaben in mm. Anpassung der gebogenen Scheibe und Sonderhöhe nicht möglich. Breitenverstellmöglichkeit Maßanfertigung + 7 mm / - 8 mm.											
Höhe Duschkabine	Wanneneinbaumaß WE max. 1250	Breite Festfeld F	Artikelnummer Silber Mattglanz ESG Klar	Preis EUR o. MwSt. I/2021	Artikelnummer Weiß ESG Klar	Preis EUR o. MwSt. I/2021	Artikelnummer Silber Mattglanz ESG Klar mit KermiCLEAN	Preis EUR o. MwSt. I/2021	Artikelnummer Weiß ESG Klar mit KermiCLEAN	Preis EUR o. MwSt. I/2021	Bestellangaben
1750	bis 950x950	min. 163	I2 O10/I2 O20/I2 O30	1852,-	I2 O10/I2 O20/I2 O30	2408,-	I2 O10/I2 O20/I2 O30	2176,-	I2 O10/I2 O20/I2 O30	2732,-	I2 O10/I2 O20/I2 O30
	bis 1250x1250	min. 163	I2 O10/I2 O20/I2 O30	2039,-	I2 O10/I2 O20/I2 O30	2651,-	I2 O10/I2 O20/I2 O30	2363,-	I2 O10/I2 O20/I2 O30	2975,-	+ Höhe Duschkabine
1850	bis 950x950	min. 163	I2 O10/I2 O20/I2 O30	1852,-	I2 O10/I2 O20/I2 O30	2408,-	I2 O10/I2 O20/I2 O30	2176,-	I2 O10/I2 O20/I2 O30	2732,-	+ Wanneneinbaumaß
	bis 1250x1250	min. 163	I2 O10/I2 O20/I2 O30	2039,-	I2 O10/I2 O20/I2 O30	2651,-	I2 O10/I2 O20/I2 O30	2363,-	I2 O10/I2 O20/I2 O30	2975,-	+ Breite Festfeld
2000	bis 950x950	min. 163	I2 O10/I2 O20/I2 O30	2138,-	I2 O10/I2 O20/I2 O30	2779,-	I2 O10/I2 O20/I2 O30	2462,-	I2 O10/I2 O20/I2 O30	3103,-	+ Oberfläche
	bis 1250x1250	min. 163	I2 O10/I2 O20/I2 O30	2329,-	I2 O10/I2 O20/I2 O30	3028,-	I2 O10/I2 O20/I2 O30	2653,-	I2 O10/I2 O20/I2 O30	3352,-	+ Glas

	Schrägschnitt im Festfeld	+ EUR 280,- auf Preis Maßanfertigung je Schrägschnitt
	Ausschnitt im Festfeld	+ EUR 280,- auf Preis Maßanfertigung je Ausschnitt
	Sonderkonstruktion	auf Anfrage

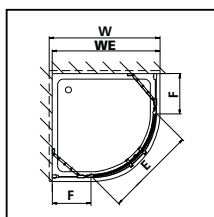

KermiEXTRA		Preis EUR o. MwSt. I/2021		Aufpreis auf Preis Serienteil / Maßanfertigung		
Griffe (1 kompletter Griff innen und außen) AT2		169,-			Seite 746-751	
Sandgestrahlte Gläser	Dekor Stripe 2	384,-	Alle weiteren Kermi Dekore	502,-	Individuelle Dekore auf Anfrage. Seite 752-765	
Spiegelglas Festfeld	Breite in mm je Artikel	- 550	280,-	551-950 483,-	951-1250 688,-	Seite 766-769
Oberflächen	auf Weiß		553,-		Seite 770-773	

# IBIZA® 2000

## Viertelkreis-Duschkabine (Pendeltüren mit Festfeldern)



## Einbaumöglichkeiten

Ecke: I2 010 / I2 020 / I2 030

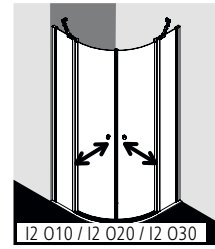

U-Kabine: I2 010 / I2 020 / I2 030 als Maßanfertigung und I2 TWO (Seite 594) und ZDSS WTF I2 (Seite 646)

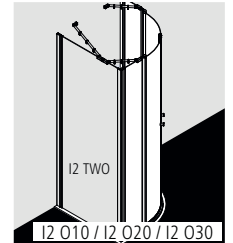
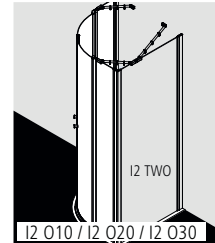

U-Kabine: I2 010 / I2 020 / I2 030 und I2 TWO verkürzt (Seite 600) und ZDSS WTF I2 (Seite 646)

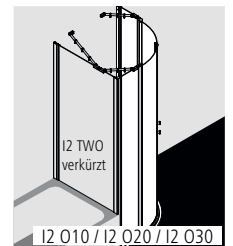
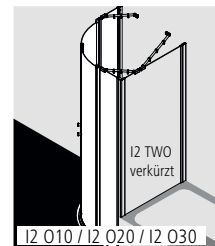

### Radius = b x 2,41

gemessenes Maß b in mm	Wannenradius in mm	IBIZA 2000
207	Radius 500	I2 010
216	Radius 520	I2 030
228	Radius 550	I2 020

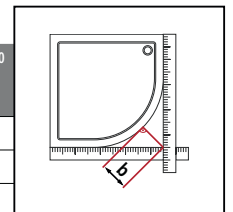

## Produktleistung

- Passende Viertelkreis-Duschwannen siehe Seite 617.
- Teilgerahmte Viertelkreis-Duschkabine mit zwei Glasflügeln, nach innen und außen öffnend, mit zwei Festfeldern.
- Mit Stabilisierungen (innen).
- Verglasung Festfelder mit 6 mm, Pendeltüren mit 4 mm Einscheiben-Sicherheitsglas nach EN 12150, optional mit Pflegeleicht-Beschichtung KermiCLEAN.
- Profile aus hochwertigem eloxiertem Aluminium, Griffe aus hochwertigem Kunststoff.
- Verstellmöglichkeit im Wandprofil 17 mm.
- Türprofile mit Hebe-Senk-Mechanismus.
- Durchgehende Magnetleisten und Dichtprofile.
- Mit Bodenschwelle (Höhe 16 mm) ♠♠, siehe Seite 84-85. Installation immer mit Bodenschwelle.
- IBIZA 2000 erfüllt die Anforderungen der Spritzwasserschutzprüfung nach DIN EN 14428.
- Im Lieferumfang enthalten: Befestigungsmaterial.



## Aufmaß + Montage

Informationen zu Aufmaß + Montage siehe Seite 78 – 81

Kermi Duschkabine sind zur Montage auf Duschwanne bzw. Duschplatz bestimmt. Bei anderweitiger Verwendung ist ein gleichwertiger Duschbereich (Gefälle, Abdichtung nach DIN 18534, ...) sicherzustellen.

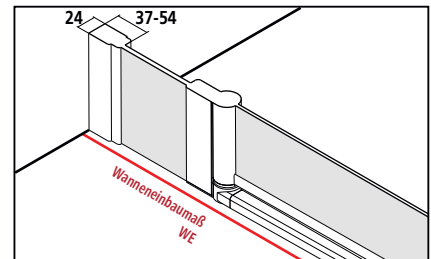

Breitenverstellmaß BV = Montagemaß

## KermiEXTRA

\*max. Breite siehe rechte Seite

Preis EUR o. MwSt. I/2021  
Aufpreis auf Preis Serienteil / Maßanfertigung

Griffe (1 kompletter Griff innen und außen) AT2		<b>169,-</b>				Seite 746-751
Sandgestrahlte Gläser	Dekor Stripe 2	<b>384,-</b>	Alle weiteren Kermi Dekore	<b>502,-</b>	Individuelle Dekore auf Anfrage.	Seite 752-765
Spiegelglas Festfeld*	Breite in mm je Artikel	- 550	<b>280,-</b>	551-950 <b>483,-</b>	951-1250 <b>688,-</b>	Seite 766-769
Oberflächen	auf Weiß		<b>553,-</b>			Seite 770-773

# I2 O10 / I2 O20 / I2 O30 - FÜR UNGLEICHSCHENKLIGE WANNEN

## Serienteil für ungleichschenklige Wannen

Alle Maßangaben in mm bei lotgerichten Wänden. Schräge waagrecht max. 5 mm, andernfalls Maßanfertigung und Schrägschnitt erforderlich.  
 Höhe 1750 mm (I2 O... ..17..K) gleicher Preis wie 1850 mm.  
 Verbreiterung durch Stockverbreiterung ZDVS SVP I2...K Zubehör Seite 648.

Höhe Duschkabine	Wanneneinbaumaß WE	Montagemmaß	Wannenmaß W1 / W2	Einstiegs- breite E	Breite Festfeld F1 / F2	Artikelnummer Silber Mattglanz = 1 ESG Klar = A	Preis EUR o. MwSt. I/2021	Artikelnummer Weiß = 2 ESG Klar = A	Preis EUR o. MwSt. I/2021	Artikelnummer Silber Mattglanz = 1 ESG Klar mit KermiCLEAN = P	Preis EUR o. MwSt. I/2021	Artikelnummer Weiß = 2 ESG Klar mit KermiCLEAN = P	Preis EUR o. MwSt. I/2021	
1850	<b>Wannentyp A</b>													
	735-760/885-910	720-735/870-885	750x900	650	210-225/360-375	I2 O10 V1118 1AK	1425,-	I2 O10 V1118 2AK	1853,-	I2 O10 V1118 1PK	1749,-	I2 O10 V1118 2PK	2177,-	
	785-810/885-910	770-785/870-885	800x900	650	260-275/360-375	I2 O10 V2118 1AK		I2 O10 V2118 2AK		I2 O10 V2118 1PK		I2 O10 V2118 2PK		
	785-810/885-910	770-785/870-885		720	210-225/310-325	I2 O20 V2118 1AK		I2 O20 V2118 2AK		I2 O20 V2118 1PK		I2 O20 V2118 2PK		
	785-810/985-1010	770-785/970-985	800x1000	650	260-275/460-475	I2 O10 V3118 1AK	1569,-	I2 O10 V3118 2AK	2040,-	I2 O10 V3118 1PK	1893,-	I2 O10 V3118 2PK	2364,-	
	785-810/985-1010	770-785/970-985		720	210-225/410-425	I2 O20 V3118 1AK		I2 O20 V3118 2AK		I2 O20 V3118 1PK		I2 O20 V3118 2PK		
	885-910/985-1010	870-885/970-985	900x1000	650	360-375/460-475	I2 O10 V4118 1AK		I2 O10 V4118 2AK		I2 O10 V4118 1PK		I2 O10 V4118 2PK		
	885-910/985-1010	870-885/970-985		715	310-325/410-425	I2 O30 V4118 1AK		I2 O30 V4118 2AK		I2 O30 V4118 1PK		I2 O30 V4118 2PK		
	885-910/985-1010	870-885/970-985		720	310-325/410-425	I2 O20 V4118 1AK		I2 O20 V4118 2AK		I2 O20 V4118 1PK		I2 O20 V4118 2PK		
	785-810/1185-1210	770-785/1170-1185	800x1200	650	260-275/660-675	I2 O10 V6118 1AK	1884,-	I2 O10 V6118 2AK	2449,-	I2 O10 V6118 1PK	2208,-	I2 O10 V6118 2PK	2773,-	
	885-910/1185-1210	870-885/1170-1185	900x1200	650	360-375/660-675	I2 O10 V7118 1AK		I2 O10 V7118 2AK		I2 O10 V7118 1PK		I2 O10 V7118 2PK		
	885-910/1185-1210	870-885/1170-1185		720	310-325/610-625	I2 O20 V7118 1AK		I2 O20 V7118 2AK		I2 O20 V7118 1PK		I2 O20 V7118 2PK		
	<b>Wannentyp B</b>													
	885-910/735-760	870-885/720-735	900x750	650	360-375/210-225	I2 O10 V1218 1AK	1425,-	I2 O10 V1218 2AK	1853,-	I2 O10 V1218 1PK	1749,-	I2 O10 V1218 2PK	2177,-	
	885-910/785-810	870-885/770-785	900x800	650	360-375/260-275	I2 O10 V2218 1AK		I2 O10 V2218 2AK		I2 O10 V2218 1PK		I2 O10 V2218 2PK		
	885-910/785-810	870-885/770-785		720	310-325/210-225	I2 O20 V2218 1AK		I2 O20 V2218 2AK		I2 O20 V2218 1PK		I2 O20 V2218 2PK		
	985-1010/785-810	970-985/770-785	1000x800	650	460-475/260-275	I2 O10 V3218 1AK	1569,-	I2 O10 V3218 2AK	2040,-	I2 O10 V3218 1PK	1893,-	I2 O10 V3218 2PK	2364,-	
	985-1010/885-910	970-985/770-785		720	410-425/210-225	I2 O20 V3218 1AK		I2 O20 V3218 2AK		I2 O20 V3218 1PK		I2 O20 V3218 2PK		
	985-1010/785-810	970-985/870-885	1000x900	650	460-475/360-375	I2 O10 V4218 1AK		I2 O10 V4218 2AK		I2 O10 V4218 1PK		I2 O10 V4218 2PK		
	985-1010/885-910	970-985/870-885		715	410-425/310-325	I2 O30 V4218 1AK		I2 O30 V4218 2AK		I2 O30 V4218 1PK		I2 O30 V4218 2PK		
	985-1010/885-910	970-985/870-885		720	410-425/310-325	I2 O20 V4218 1AK		I2 O20 V4218 2AK		I2 O20 V4218 1PK		I2 O20 V4218 2PK		
	1185-1210/785-810	1170-1185/770-785	1200x800	650	660-675/260-275	I2 O10 V6218 1AK	1884,-	I2 O10 V6218 2AK	2449,-	I2 O10 V6218 1PK	2208,-	I2 O10 V6218 2PK	2773,-	
	1185-1210/885-910	1170-1185/870-885	1200x900	650	660-675/360-375	I2 O10 V7218 1AK		I2 O10 V7218 2AK		I2 O10 V7218 1PK		I2 O10 V7218 2PK		
	1185-1210/885-910	1170-1185/870-885		720	610-625/310-325	I2 O20 V7218 1AK		I2 O20 V7218 2AK		I2 O20 V7218 1PK		I2 O20 V7218 2PK		
2000	<b>Wannentyp A</b>													
	735-760/885-910	720-735/870-885	750x900	650	210-225/360-375	I2 O10 V1120 1AK	1815,-	I2 O10 V1120 2AK	2242,-	I2 O10 V1120 1PK	2139,-	I2 O10 V1120 2PK	2566,-	
	785-810/885-910	770-785/870-885	800x900	650	260-275/360-375	I2 O10 V2120 1AK		I2 O10 V2120 2AK		I2 O10 V2120 1PK		I2 O10 V2120 2PK		
	785-810/885-910	770-785/870-885		720	210-225/310-325	I2 O20 V2120 1AK		I2 O20 V2120 2AK		I2 O20 V2120 1PK		I2 O20 V2120 2PK		
	785-810/985-1010	770-785/970-985	800x1000	650	260-275/460-475	I2 O10 V3120 1AK	1961,-	I2 O10 V3120 2AK	2429,-	I2 O10 V3120 1PK	2285,-	I2 O10 V3120 2PK	2753,-	
	785-810/985-1010	770-785/970-985		720	210-225/410-425	I2 O20 V3120 1AK		I2 O20 V3120 2AK		I2 O20 V3120 1PK		I2 O20 V3120 2PK		
	885-910/985-1010	870-885/970-985	900x1000	650	360-375/460-475	I2 O10 V4120 1AK		I2 O10 V4120 2AK		I2 O10 V4120 1PK		I2 O10 V4120 2PK		
	885-910/985-1010	870-885/970-985		715	310-325/410-425	I2 O30 V4120 1AK		I2 O30 V4120 2AK		I2 O30 V4120 1PK		I2 O30 V4120 2PK		
	885-910/985-1010	870-885/970-985		720	310-325/410-425	I2 O20 V4120 1AK		I2 O20 V4120 2AK		I2 O20 V4120 1PK		I2 O20 V4120 2PK		
	785-810/1185-1210	770-785/1170-1185	800x1200	650	260-275/660-675	I2 O10 V6120 1AK	2276,-	I2 O10 V6120 2AK	2839,-	I2 O10 V6120 1PK	2600,-	I2 O10 V6120 2PK	3163,-	
	885-910/1185-1210	870-885/1170-1185	900x1200	650	360-375/660-675	I2 O10 V7120 1AK		I2 O10 V7120 2AK		I2 O10 V7120 1PK		I2 O10 V7120 2PK		
	885-910/1185-1210	870-885/1170-1185		720	310-325/610-625	I2 O20 V7120 1AK		I2 O20 V7120 2AK		I2 O20 V7120 1PK		I2 O20 V7120 2PK		
	<b>Wannentyp B</b>													
	885-910/735-760	870-735/870-885	900x750	650	360-375/210-225	I2 O10 V1220 1AK	1815,-	I2 O10 V1220 2AK	2242,-	I2 O10 V1220 1PK	2139,-	I2 O10 V1220 2PK	2566,-	
	885-910/785-810	870-785/870-885	900x800	650	360-375/260-275	I2 O10 V2220 1AK		I2 O10 V2220 2AK		I2 O10 V2220 1PK		I2 O10 V2220 2PK		
	885-910/785-810	870-785/870-885		720	310-325/210-225	I2 O20 V2220 1AK		I2 O20 V2220 2AK		I2 O20 V2220 1PK		I2 O20 V2220 2PK		
	985-1010/785-810	970-785/970-985	1000x800	650	460-475/260-275	I2 O10 V3220 1AK	1961,-	I2 O10 V3220 2AK	2429,-	I2 O10 V3220 1PK	2285,-	I2 O10 V3220 2PK	2753,-	
	985-1010/885-910	970-785/970-985		720	410-425/210-225	I2 O20 V3220 1AK		I2 O20 V3220 2AK		I2 O20 V3220 1PK		I2 O20 V3220 2PK		
	985-1010/785-810	870-885/970-985	1000x900	650	460-475/360-375	I2 O10 V4220 1AK		I2 O10 V4220 2AK		I2 O10 V4220 1PK		I2 O10 V4220 2PK		
	985-1010/885-910	870-885/970-985		715	410-425/310-325	I2 O30 V4220 1AK		I2 O30 V4220 2AK		I2 O30 V4220 1PK		I2 O30 V4220 2PK		
	985-1010/885-910	870-885/970-985		720	410-425/310-325	I2 O20 V4220 1AK		I2 O20 V4220 2AK		I2 O20 V4220 1PK		I2 O20 V4220 2PK		
	1185-1210/785-810	1170-785/1170-1185	1200x800	650	660-675/260-275	I2 O10 V6220 1AK	2276,-	I2 O10 V6220 2AK	2839,-	I2 O10 V6220 1PK	2600,-	I2 O10 V6220 2PK	3163,-	
	1185-1210/885-910	1170-885/1170-1185	1200x900	650	660-675/360-375	I2 O10 V7220 1AK		I2 O10 V7220 2AK		I2 O10 V7220 1PK		I2 O10 V7220 2PK		
	1185-1210/885-910	1170-885/1170-1185		720	610-625/310-325	I2 O20 V7220 1AK		I2 O20 V7220 2AK		I2 O20 V7220 1PK		I2 O20 V7220 2PK		

## Maßanfertigung nur nach Maßblatt

Alle Maßangaben in mm.  
 Anpassung der gebogenen Scheibe und Sonderhöhe nicht möglich.  
 Breitenverstellmöglichkeit Maßanfertigung + 7 mm / - 8 mm.

Höhe Duschkabine	Wanneneinbaumaß WE max. 1250	Breite Festfeld F1 / F2	Artikelnummer Silber Mattglanz ESG Klar	Preis EUR o. MwSt. I/2021	Artikelnummer Weiß ESG Klar	Preis EUR o. MwSt. I/2021	Artikelnummer Silber Mattglanz ESG Klar mit Kermi- CLEAN	Preis EUR o. MwSt. I/2021	Artikelnummer Weiß ESG Klar mit Kermi- CLEAN	Preis EUR o. MwSt. I/2021	Bestellangaben
1750	bis 950x950 bis 1250x1250	min. 163 min. 163	I2 O10/I2 O20/I2 O30 I2 O10/I2 O20/I2 O30	1852,- 2039,-	I2 O10/I2 O20/I2 O30 I2 O10/I2 O20/I2 O30	2408,- 2651,-	I2 O10/I2 O20/I2 O30 I2 O10/I2 O20/I2 O30	2176,- 2363,-	I2 O10/I2 O20/I2 O30 I2 O10/I2 O20/I2 O30	2732,- 2975,-	I2 O10/I2 O20/I2 O30 + Höhe Duschkabine
1850	bis 950x950 bis 1250x1250	min. 163 min. 163	I2 O10/I2 O20/I2 O30 I2 O10/I2 O20/I2 O30	1852,- 2039,-	I2 O10/I2 O20/I2 O30 I2 O10/I2 O20/I2 O30	2408,- 2651,-	I2 O10/I2 O20/I2 O30 I2 O10/I2 O20/I2 O30	2176,- 2363,-	I2 O10/I2 O20/I2 O30 I2 O10/I2 O20/I2 O30	2732,- 2975,-	+ Wanneneinbaumaß
2000	bis 950x950 bis 1250x1250	min. 163 min. 163	I2 O10/I2 O20/I2 O30 I2 O10/I2 O20/I2 O30	2138,- 2329,-	I2 O10/I2 O20/I2 O30 I2 O10/I2 O20/I2 O30	2779,- 3028,-	I2 O10/I2 O20/I2 O30 I2 O10/I2 O20/I2 O30	2462,- 2653,-	I2 O10/I2 O20/I2 O30 I2 O10/I2 O20/I2 O30	3103,- 3352,-	+ Oberflächeneinbaumaß + Oberfläche + Glas

Schrägschnitt im Festfeld + EUR 280,- auf Preis Maßanfertigung je Schrägschnitt

Ausschnitt im Festfeld + EUR 280,- auf Preis Maßanfertigung je Ausschnitt

Sonderkonstruktion auf Anfrage

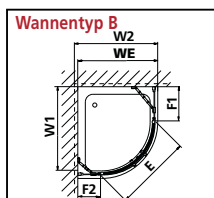
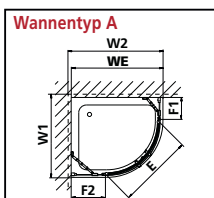

# IBIZA® 2000

## Viertelkreis-Duschkabine (Schwingtür mit Festfeldern)



## Einbaumöglichkeiten

Ecke: I2 S1R/L / I2 S2R/L / I2 S3R/L

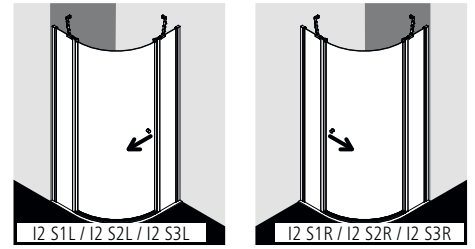

U-Kabine: I2 S1R/L / I2 S2R/L / I2 S3R/L als Maßanfertigung und I2 TWO (Seite 594) und ZDSS WTF I2 (Seite 646)

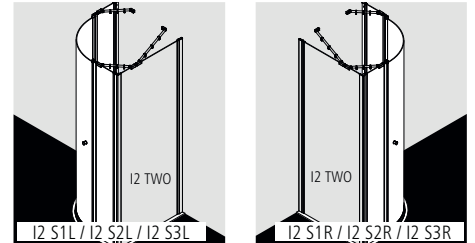

U-Kabine: I2 S1R/L / I2 S2R/L / I2 S3R/L und I2 TWO verkürzt (Seite 600) und ZDSS WTF I2 (Seite 646)

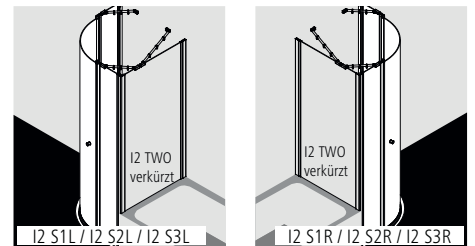

### Radius = b x 2,41

gemessenes Maß b in mm	Wannenradius in mm	IBIZA 2000
207	Radius 500	I2 S1R/L
216	Radius 520	I2 S3R/L
228	Radius 550	I2 S2R/L

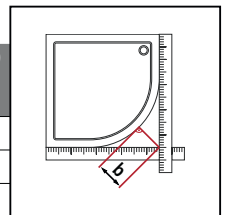

## Produktleistung

- Passende Viertelkreis-Duschwannen siehe Seite 614-616.
- Teilgerahmte Viertelkreis-Duschkabine mit einem Glasflügel, nach außen öffnend, mit zwei Festfeldern.
- Mit Stabilisierungen (innen).
- Verglasung 6 mm Einscheiben-Sicherheitsglas nach EN 12150, optional mit Pflegeleicht-Beschichtung KermiCLEAN.
- Profile aus hochwertigem eloxiertem Aluminium, Griffe aus hochwertigem Kunststoff.
- Verstellmöglichkeit im Wandprofil 17 mm.
- Durchgehende Magnetleisten und Dichtprofile.
- Mit Bodenschwelle (Höhe 16 mm) ♦♦, siehe Seite 84-85. Installation immer mit Bodenschwelle.
- IBIZA 2000 erfüllt die Anforderungen der Spritzwasserschutzprüfung nach DIN EN 14428.
- Im Lieferumfang enthalten: Befestigungsmaterial.

## Aufmaß + Montage

Informationen zu Aufmaß + Montage siehe Seite 78 – 81

Kermi Duschkabinen sind zur Montage auf Duschwanne bzw. Duschplatz bestimmt. Bei anderweitiger Verwendung ist ein gleichwertiger Duschbereich (Gefälle, Abdichtung nach DIN 18534, ...) sicherzustellen.

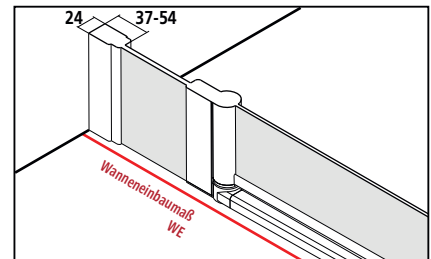



Breitenverstellmaß BV = Montagemaß



# I2 S1R/L / I2 S2R/L / I2 S3R/L - FÜR GLEICHSCHENKLIGE WANNEN

Serienteil für gleichschenklige Wannen						Bei Bestellung bitte immer angeben:							
Alle Maßangaben in mm bei lotgerechten Wänden. Schräge unter den Festfeldern max. 5 mm, andernfalls Maßanfertigung und Schrägschnitt erforderlich. Verbreiterung durch Stockverbreiterung ZDSV SVP I2...K Zubehör Seite 648.						I2 S.R = Anschlag rechts I2 S.L = Anschlag links							
Höhe Duschkabine	Wanneneinbaumaß WE	Montage- maß	Dusch- wanne W	Einstiegs- breite E	Breite Festfeld F	Artikelnummer Silber Mattglanz = 1 ESG Klar = A	Preis EUR o. MwSt. I/2021	Artikelnummer Weiß = 2 ESG Klar = A	Preis EUR o. MwSt. I/2021	Artikelnummer Silber Mattglanz = 1 ESG Klar mit KermiCLEAN = P	Preis EUR o. MwSt. I/2021	Artikelnummer Weiß = 2 ESG Klar mit KermiCLEAN = P	Preis EUR o. MwSt. I/2021
1850	785-810	770-785	800	650	260-275	I2 S1R/L 08018 1AK	1502,-	I2 S1R/L 08018 2AK	1953,-	I2 S1R/L 08018 1PK	1826,-	I2 S1R/L 08018 2PK	2277,-
	785-810	770-785		679	240-255	I2 S3R/L 08018 1AK		I2 S3R/L 08018 2AK		I2 S3R/L 08018 1PK		I2 S3R/L 08018 2PK	
	785-810	770-785		720	210-225	I2 S2R/L 08018 1AK		I2 S2R/L 08018 2AK		I2 S2R/L 08018 1PK		I2 S2R/L 08018 2PK	
	885-910	870-885	900	650	360-375	I2 S1R/L 09018 1AK		I2 S1R/L 09018 2AK		I2 S1R/L 09018 1PK		I2 S1R/L 09018 2PK	
	885-910	870-885		679	340-355	I2 S3R/L 09018 1AK		I2 S3R/L 09018 2AK		I2 S3R/L 09018 1PK		I2 S3R/L 09018 2PK	
	885-910	870-885		720	310-325	I2 S2R/L 09018 1AK		I2 S2R/L 09018 2AK		I2 S2R/L 09018 1PK		I2 S2R/L 09018 2PK	
	985-1010	970-985	1000	650	460-475	I2 S1R/L 10018 1AK	1663,-	I2 S1R/L 10018 2AK	2162,-	I2 S1R/L 10018 1PK	1987,-	I2 S1R/L 10018 2PK	2486,-
	985-1010	970-985		679	440-455	I2 S3R/L 10018 1AK		I2 S3R/L 10018 2AK		I2 S3R/L 10018 1PK		I2 S3R/L 10018 2PK	
985-1010	970-985	720		410-425	I2 S2R/L 10118 1AK		I2 S2R/L 10118 2AK		I2 S2R/L 10118 1PK		I2 S2R/L 10118 2PK		
2000	785-810	770-785	800	650	260-275	I2 S1R/L 08020 1AK	1894,-	I2 S1R/L 08020 2AK	2342,-	I2 S1R/L 08020 1PK	2218,-	I2 S1R/L 08020 2PK	2666,-
	785-810	770-785		679	240-255	I2 S3R/L 08020 1AK		I2 S3R/L 08020 2AK		I2 S3R/L 08020 1PK		I2 S3R/L 08020 2PK	
	785-810	770-785		720	210-225	I2 S2R/L 08020 1AK		I2 S2R/L 08020 2AK		I2 S2R/L 08020 1PK		I2 S2R/L 08020 2PK	
	885-910	870-885	900	650	360-375	I2 S1R/L 09020 1AK		I2 S1R/L 09020 2AK		I2 S1R/L 09020 1PK		I2 S1R/L 09020 2PK	
	885-910	870-885		679	340-355	I2 S3R/L 09020 1AK		I2 S3R/L 09020 2AK		I2 S3R/L 09020 1PK		I2 S3R/L 09020 2PK	
	885-910	870-885		720	310-325	I2 S2R/L 09020 1AK		I2 S2R/L 09020 2AK		I2 S2R/L 09020 1PK		I2 S2R/L 09020 2PK	
	985-1010	970-985	1000	650	460-475	I2 S1R/L 10020 1AK	2055,-	I2 S1R/L 10020 2AK	2552,-	I2 S1R/L 10020 1PK	2379,-	I2 S1R/L 10020 2PK	2876,-
	985-1010	970-985		679	440-455	I2 S3R/L 10020 1AK		I2 S3R/L 10020 2AK		I2 S3R/L 10020 1PK		I2 S3R/L 10020 2PK	
985-1010	970-985	720		410-425	I2 S2R/L 10120 1AK		I2 S2R/L 10120 2AK		I2 S2R/L 10120 1PK		I2 S2R/L 10120 2PK		

Maßanfertigung nur nach Maßblatt						Bei Bestellung bitte immer angeben:						
Alle Maßangaben in mm. Anpassung der gebogenen Scheibe und Sonderhöhe nicht möglich. Breitenverstellmöglichkeit Maßanfertigung + 7 mm / - 8 mm.						I2 S.R = Anschlag rechts I2 S.L = Anschlag links						
Höhe Duschkabine	Wanneneinbaumaß WE anschlagseitig max. 1050 verschlussseitig max. 1250	Breite Festfeld F	Artikelnummer Silber Mattglanz ESG Klar	Preis EUR o. MwSt. I/2021	Artikelnummer Weiß ESG Klar	Preis EUR o. MwSt. I/2021	Artikelnummer Silber Mattglanz ESG Klar mit KermiCLEAN	Preis EUR o. MwSt. I/2021	Artikelnummer Weiß ESG Klar mit KermiCLEAN	Preis EUR o. MwSt. I/2021	Bestellangaben	
1850	bis 950x950	min. 163	I2 S1R/L / I2 S2R/L / I2 S3R/L	1952,-	I2 S1R/L / I2 S2R/L / I2 S3R/L	2538,-	I2 S1R/L / I2 S2R/L / I2 S3R/L	2276,-	I2 S1R/L / I2 S2R/L / I2 S3R/L	2862,-	I2 S1R/L / I2 S2R/L / I2 S3R/L	
	Anschlagseitig 951-1050	min. 163	I2 S1R/L / I2 S2R/L / I2 S3R/L	2165,-	I2 S1R/L / I2 S2R/L / I2 S3R/L	2815,-	I2 S1R/L / I2 S2R/L / I2 S3R/L	2489,-	I2 S1R/L / I2 S2R/L / I2 S3R/L	3139,-	+ Höhe Duschkabine	
	Verschlussseitig 951-1250	min. 163	I2 S1R/L / I2 S2R/L / I2 S3R/L		I2 S1R/L / I2 S2R/L / I2 S3R/L		I2 S1R/L / I2 S2R/L / I2 S3R/L		I2 S1R/L / I2 S2R/L / I2 S3R/L		+ Wanneneinbaumaß	
2000	bis 950x950	min. 163	I2 S1R/L / I2 S2R/L / I2 S3R/L	2239,-	I2 S1R/L / I2 S2R/L / I2 S3R/L	2911,-	I2 S1R/L / I2 S2R/L / I2 S3R/L	2563,-	I2 S1R/L / I2 S2R/L / I2 S3R/L	3235,-	+ Breite Festfeld	
	Anschlagseitig 951-1050	min. 163	I2 S1R/L / I2 S2R/L / I2 S3R/L	2450,-	I2 S1R/L / I2 S2R/L / I2 S3R/L	3185,-	I2 S1R/L / I2 S2R/L / I2 S3R/L	2774,-	I2 S1R/L / I2 S2R/L / I2 S3R/L	3509,-	+ Oberfläche	
	Verschlussseitig 951-1250	min. 163	I2 S1R/L / I2 S2R/L / I2 S3R/L		I2 S1R/L / I2 S2R/L / I2 S3R/L		I2 S1R/L / I2 S2R/L / I2 S3R/L		I2 S1R/L / I2 S2R/L / I2 S3R/L		+ Glas	
	Schrägschnitt im Festfeld		+ EUR 280,- auf Preis Maßanfertigung je Schrägschnitt									
	Ausschnitt im Festfeld		+ EUR 280,- auf Preis Maßanfertigung je Ausschnitt									
	Sonderkonstruktion		auf Anfrage									

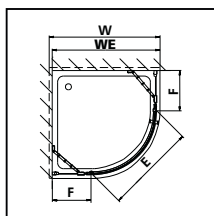

KermiEXTRA						Preis EUR o. MwSt. I/2021 Aufpreis auf Preis Serienteil / Maßanfertigung	
Griffe	AT2, XE2	<b>169,-</b>					Seite 746-751
Sandgestrahlte Gläser	Dekor Stripe 2	<b>384,-</b>	Alle weiteren Kermi Dekore	<b>502,-</b>	Individuelle Dekore auf Anfrage.		Seite 752-765
Spiegelglas	Breite in mm je Artikel	- 550	<b>280,-</b>	551-950	<b>483,-</b>	951-1250	<b>688,-</b>
Oberflächen	auf Weiß	<b>553,-</b>					Seite 770-773

# IBIZA® 2000

## Viertelkreis-Duschkabine (Schwingtür mit Festfeldern)



## Einbaumöglichkeiten

Ecke: I2 S1R/L / I2 S2R/L / I2 S3R/L

U-Kabine: I2 S1R/L / I2 S2R/L / I2 S3R/L als Maßanfertigung und I2 TWO (Seite 594) und ZDSS WTF I2 (Seite 646)

U-Kabine: I2 S1R/L / I2 S2R/L / I2 S3R/L und I2 TWO verkürzt (Seite 600) und ZDSS WTF I2 (Seite 646)

**Radius = b x 2,41**

gemessenes Maß b in mm	Wannenradius in mm	IBIZA 2000
207	Radius 500	I2 S1R/L
216	Radius 520	I2 S3R/L
228	Radius 550	I2 S2R/L

## Produktleistung

- Passende Viertelkreis-Duschwannen siehe Seite 617.
- Teilgerahmte Viertelkreis-Duschkabine mit einem Glasflügel, nach außen öffnend, mit zwei Festfeldern.
- Mit Stabilisierungen (innen).
- Verglasung 6 mm Einscheiben-Sicherheitsglas nach EN 12150, optional mit Pflegeleicht-Beschichtung KermiCLEAN.
- Profile aus hochwertigem eloxiertem Aluminium, Griffe aus hochwertigem Kunststoff.
- Verstellmöglichkeit im Wandprofil 17 mm.
- Durchgehende Magnetleisten und Dichtprofile.
- Mit Bodenschwelle (Höhe 16 mm) ♦♦, siehe Seite 84-85. Installation immer mit Bodenschwelle.
- IBIZA 2000 erfüllt die Anforderungen der Spritzwasserschutzprüfung nach DIN EN 14428.
- Im Lieferumfang enthalten: Befestigungsmaterial.

## Montage

Informationen zu Aufmaß + Montage siehe Seite 78 – 81

Kermi Duschkabine sind zur Montage auf Duschwanne bzw. Duschplatz bestimmt. Bei anderweitiger Verwendung ist ein gleichwertiger Duschbereich (Gefälle, Abdichtung nach DIN 18534, ...) sicherzustellen.

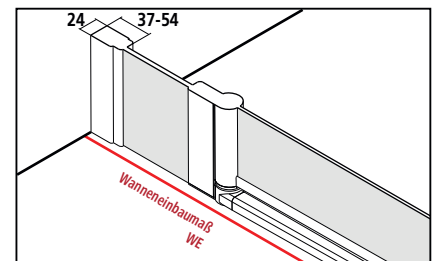

Breitenverstellmaß BV = Montagemaß



KermiEXTRA		*max. Breite siehe rechte Seite		Preis EUR o. MwSt. I/2021		Aufpreis auf Preis Serienteil / Maßanfertigung	
Griffe	AT2, XE2	169,-					Seite 746-751
Sandgestrahlte Gläser	Dekor Stripe 2	384,-	Alle weiteren Kermi Dekore	502,-	Individuelle Dekore auf Anfrage.		Seite 752-765
Spiegelglas*	Breite in mm je Artikel	- 550	280,-	551-950	483,-	951-1250	688,-
Oberflächen	auf Weiß	553,-					Seite 770-773



# I2 S1R/L / I2 S2R/L / I2 S3R/L - FÜR UNGLEICHSCHENKLIGE WANNEN

## Serienteil für ungleichschenklige Wannen

Alle Maßangaben in mm bei lotgerechten Wänden.  
 Schräge unter den Festfeldern max. 5 mm, andernfalls Maßanfertigung und Schrägschnitt erforderlich.  
 Verbreiterung durch Stockverbreiterung ZDSV SVP I2...K Zubehör Seite 648.

Bei Bestellung bitte immer angeben:

I2 S.R = Anschlag rechts  
 I2 S.L = Anschlag links

Höhe Duschkabine	Wanneneinbaumaß WE	Montagmaß	Duschwanne W1 / W2	Einstiegsbreite E	Breite Festfeld F1 / F2	Artikelnummer Silber Mattglanz = 1 ESG Klar = A	Preis EUR o. MwSt. I/2021	Artikelnummer Weiß = 2 ESG Klar = A	Preis EUR o. MwSt. I/2021	Artikelnummer Silber Mattglanz = 1 ESG Klar mit KermiCLEAN = P	Preis EUR o. MwSt. I/2021	Artikelnummer Weiß = 2 ESG Klar mit KermiCLEAN = P	Preis EUR o. MwSt. I/2021
1850	<b>Wannentyp A</b>												
	735-760/885-910	720-735/870-885	750x900	650	210-225/360-375	I2 S1R/L V1118 1AK	1502,-	I2 S1R/L V1118 2AK	1953,-	I2 S1R/L V1118 1PK	1826,-	I2 S1R/L V1118 2PK	2277,-
	785-810/885-910	770-785/870-885	800x900	650	260-275/360-375	I2 S1R/L V2118 1AK		I2 S1R/L V2118 2AK		I2 S1R/L V2118 1PK		I2 S1R/L V2118 2PK	
	785-810/885-910	770-785/870-885		715	210-225/310-325	I2 S3R/L V2118 1AK		I2 S3R/L V2118 2AK		I2 S3R/L V2118 1PK		I2 S3R/L V2118 2PK	
	785-810/885-910	770-785/870-885		720	210-225/310-325	I2 S2R/L V2118 1AK		I2 S2R/L V2118 2AK		I2 S2R/L V2118 1PK		I2 S2R/L V2118 2PK	
	785-810/985-1010	770-785/970-985	800x1000	650	260-275/460-475	I2 S1R/L V3118 1AK	1663,-	I2 S1R/L V3118 2AK	2162,-	I2 S1R/L V3118 1PK	1987,-	I2 S1R/L V3118 2PK	2486,-
	785-810/985-1010	770-785/970-985		720	210-225/410-425	I2 S2R/L V3118 1AK		I2 S2R/L V3118 2AK		I2 S2R/L V3118 1PK		I2 S2R/L V3118 2PK	
	885-910/985-1010	870-885/970-985		650	360-375/460-475	I2 S1R/L V4118 1AK		I2 S1R/L V4118 2AK		I2 S1R/L V4118 1PK		I2 S1R/L V4118 2PK	
	885-910/985-1010	870-885/970-985	900x1000	715	310-325/410-425	I2 S3R/L V4118 1AK		I2 S3R/L V4118 2AK		I2 S3R/L V4118 1PK		I2 S3R/L V4118 2PK	
	885-910/985-1010	870-885/970-985		720	310-325/410-425	I2 S2R/L V4118 1AK		I2 S2R/L V4118 2AK		I2 S2R/L V4118 1PK		I2 S2R/L V4118 2PK	
	785-810/1185-1210	770-785/1170-1185	800x1200	650	260-275/660-675	I2 S1R V6118 1AK	1997,-	I2 S1R V6118 2AK	2596,-	I2 S1R V6118 1PK	2321,-	I2 S1R V6118 2PK	2920,-
	885-910/1185-1210	870-885/1170-1185	900x1200	650	360-375/660-675	I2 S1R V7118 1AK		I2 S1R V7118 2AK		I2 S1R V7118 1PK		I2 S1R V7118 2PK	
	885-910/1185-1210	870-885/1170-1185		720	310-325/610-625	I2 S2R V7118 1AK		I2 S2R V7118 2AK		I2 S2R V7118 1PK		I2 S2R V7118 2PK	
	<b>Wannentyp B</b>												
	885-910/735-760	870-885/720-735	900x750	650	360-375/210-225	I2 S1R/L V1218 1AK	1502,-	I2 S1R/L V1218 2AK	1953,-	I2 S1R/L V1218 1PK	1826,-	I2 S1R/L V1218 2PK	2277,-
	885-910/785-810	870-885/770-785	900x800	650	360-375/260-275	I2 S1R/L V2218 1AK		I2 S1R/L V2218 2AK		I2 S1R/L V2218 1PK		I2 S1R/L V2218 2PK	
	885-910/785-810	870-885/770-785		715	310-325/210-225	I2 S3R/L V2218 1AK		I2 S3R/L V2218 2AK		I2 S3R/L V2218 1PK		I2 S3R/L V2218 2PK	
	885-910/785-810	870-885/770-785		720	310-325/210-225	I2 S2R/L V2218 1AK		I2 S2R/L V2218 2AK		I2 S2R/L V2218 1PK		I2 S2R/L V2218 2PK	
	985-1010/785-810	970-985/770-785	1000x800	650	460-475/260-275	I2 S1R/L V3218 1AK	1663,-	I2 S1R/L V3218 2AK	2162,-	I2 S1R/L V3218 1PK	1987,-	I2 S1R/L V3218 2PK	2486,-
	985-1010/785-810	970-985/770-785		720	410-425/210-225	I2 S2R/L V3218 1AK		I2 S2R/L V3218 2AK		I2 S2R/L V3218 1PK		I2 S2R/L V3218 2PK	
	985-1010/885-910	970-985/870-885	1000x900	650	460-475/360-375	I2 S1R/L V4218 1AK		I2 S1R/L V4218 2AK		I2 S1R/L V4218 1PK		I2 S1R/L V4218 2PK	
	985-1010/885-910	970-985/870-885		715	410-425/310-325	I2 S3R/L V4218 1AK		I2 S3R/L V4218 2AK		I2 S3R/L V4218 1PK		I2 S3R/L V4218 2PK	
	985-1010/885-910	970-985/870-885		720	410-425/310-325	I2 S2R/L V4218 1AK		I2 S2R/L V4218 2AK		I2 S2R/L V4218 1PK		I2 S2R/L V4218 2PK	
	1185-1210/785-810	1170-1185/770-785	1200x800	650	660-675/260-275	I2 S1L V6218 1AK	1997,-	I2 S1L V6218 2AK	2596,-	I2 S1L V6218 1PK	2321,-	I2 S1L V6218 2PK	2920,-
1185-1210/885-910	1170-1185/870-885	1200x900	650	660-675/360-375	I2 S1L V7218 1AK		I2 S1L V7218 2AK		I2 S1L V7218 1PK		I2 S1L V7218 2PK		
1185-1210/885-910	1170-1185/870-885		720	610-625/310-325	I2 S2L V7218 1AK		I2 S2L V7218 2AK		I2 S2L V7218 1PK		I2 S2L V7218 2PK		
2000	<b>Wannentyp A</b>												
	735-760/885-910	720-735/870-885	750x900	650	210-225/360-375	I2 S1R/L V1120 1AK	1894,-	I2 S1R/L V1120 2AK	2342,-	I2 S1R/L V1120 1PK	2218,-	I2 S1R/L V1120 2PK	2666,-
	785-810/885-910	770-785/870-885	800x900	650	260-275/360-375	I2 S1R/L V2120 1AK		I2 S1R/L V2120 2AK		I2 S1R/L V2120 1PK		I2 S1R/L V2120 2PK	
	785-810/885-910	770-785/870-885		715	210-225/310-325	I2 S3R/L V2120 1AK		I2 S3R/L V2120 2AK		I2 S3R/L V2120 1PK		I2 S3R/L V2120 2PK	
	785-810/885-910	770-785/870-885		720	210-225/310-325	I2 S2R/L V2120 1AK		I2 S2R/L V2120 2AK		I2 S2R/L V2120 1PK		I2 S2R/L V2120 2PK	
	785-810/985-1010	770-785/970-985	800x1000	650	260-275/460-475	I2 S1R/L V3120 1AK	2055,-	I2 S1R/L V3120 2AK	2552,-	I2 S1R/L V3120 1PK	2379,-	I2 S1R/L V3120 2PK	2876,-
	785-810/985-1010	770-785/970-985		720	210-225/410-425	I2 S2R/L V3120 1AK		I2 S2R/L V3120 2AK		I2 S2R/L V3120 1PK		I2 S2R/L V3120 2PK	
	885-910/985-1010	870-885/970-985	900x1000	650	360-375/460-475	I2 S1R/L V4120 1AK		I2 S1R/L V4120 2AK		I2 S1R/L V4120 1PK		I2 S1R/L V4120 2PK	
	885-910/985-1010	870-885/970-985		715	310-325/410-425	I2 S3R/L V4120 1AK		I2 S3R/L V4120 2AK		I2 S3R/L V4120 1PK		I2 S3R/L V4120 2PK	
	885-910/985-1010	870-885/970-985		720	310-325/410-425	I2 S2R/L V4120 1AK		I2 S2R/L V4120 2AK		I2 S2R/L V4120 1PK		I2 S2R/L V4120 2PK	
	785-810/1185-1210	770-785/1170-1185	800x1200	650	260-275/660-675	I2 S1R V6120 1AK	2388,-	I2 S1R V6120 2AK	2986,-	I2 S1R V6120 1PK	2712,-	I2 S1R V6120 2PK	3310,-
	885-910/1185-1210	870-885/1170-1185	900x1200	650	360-375/660-675	I2 S1R V7120 1AK		I2 S1R V7120 2AK		I2 S1R V7120 1PK		I2 S1R V7120 2PK	
	885-910/1185-1210	870-885/1170-1185		720	310-325/610-625	I2 S2R V7120 1AK		I2 S2R V7120 2AK		I2 S2R V7120 1PK		I2 S2R V7120 2PK	
	<b>Wannentyp B</b>												
	885-910/735-760	870-885/720-735	900x750	650	360-375/210-225	I2 S1R/L V1220 1AK	1894,-	I2 S1R/L V1220 2AK	2342,-	I2 S1R/L V1220 1PK	2218,-	I2 S1R/L V1220 2PK	2666,-
	885-910/785-810	870-885/770-785	900x800	650	360-375/260-275	I2 S1R/L V2220 1AK		I2 S1R/L V2220 2AK		I2 S1R/L V2220 1PK		I2 S1R/L V2220 2PK	
	885-910/785-810	870-885/770-785		715	310-325/210-225	I2 S3R/L V2220 1AK		I2 S3R/L V2220 2AK		I2 S3R/L V2220 1PK		I2 S3R/L V2220 2PK	
	885-910/785-810	870-885/770-785		720	310-325/210-225	I2 S2R/L V2220 1AK		I2 S2R/L V2220 2AK		I2 S2R/L V2220 1PK		I2 S2R/L V2220 2PK	
	985-1010/785-810	970-985/770-785	1000x800	650	460-475/260-275	I2 S1R/L V3220 1AK	2055,-	I2 S1R/L V3220 2AK	2552,-	I2 S1R/L V3220 1PK	2379,-	I2 S1R/L V3220 2PK	2876,-
	985-1010/785-810	970-985/770-785		720	410-425/210-225	I2 S2R/L V3220 1AK		I2 S2R/L V3220 2AK		I2 S2R/L V3220 1PK		I2 S2R/L V3220 2PK	
	985-1010/885-910	970-985/870-885	1000x900	650	460-475/360-375	I2 S1R/L V4220 1AK		I2 S1R/L V4220 2AK		I2 S1R/L V4220 1PK		I2 S1R/L V4220 2PK	
	985-1010/885-910	970-985/870-885		715	410-425/310-325	I2 S3R/L V4220 1AK		I2 S3R/L V4220 2AK		I2 S3R/L V4220 1PK		I2 S3R/L V4220 2PK	
	985-1010/885-910	970-985/870-885		720	410-425/310-325	I2 S2R/L V4220 1AK		I2 S2R/L V4220 2AK		I2 S2R/L V4220 1PK		I2 S2R/L V4220 2PK	
	1185-1210/785-810	1170-1185/770-785	1200x800	650	660-675/260-275	I2 S1L V6220 1AK	2388,-	I2 S1L V6220 2AK	2986,-	I2 S1L V6220 1PK	2712,-	I2 S1L V6220 2PK	3310,-
1185-1210/885-910	1170-1185/870-885	1200x900	650	660-675/360-375	I2 S1L V7220 1AK		I2 S1L V7220 2AK		I2 S1L V7220 1PK		I2 S1L V7220 2PK		
1185-1210/885-910	1170-1185/870-885		720	610-625/310-325	I2 S2L V7220 1AK		I2 S2L V7220 2AK		I2 S2L V7220 1PK		I2 S2L V7220 2PK		

## Maßanfertigung nur nach Maßblatt

Alle Maßangaben in mm.  
 Anpassung der gebogenen Scheibe und Sonderhöhe nicht möglich.  
 Breitenverstellmöglichkeit Maßanfertigung + 7 mm / - 8 mm.

Bei Bestellung bitte immer angeben:

I2 S.R = Anschlag rechts  
 I2 S.L = Anschlag links

Höhe Duschkabine	Wanneneinbaumaß WE anschlagseitig max. 1050 verschlussseitig max. 1250	Breite Festfeld F1 / F2	Artikelnummer Silber Mattglanz ESG Klar	Preis EUR o. MwSt. I/2021	Artikelnummer Weiß ESG Klar	Preis EUR o. MwSt. I/2021	Artikelnummer Silber Mattglanz ESG Klar mit KermiCLEAN	Preis EUR o. MwSt. I/2021	Artikelnummer Weiß ESG Klar mit KermiCLEAN	Preis EUR o. MwSt. I/2021	Bestellangaben
1850	bis 950x950	min. 163	I2 S1R/L / I2 S2R/L / I2 S3R/L	1952,-	I2 S1R/L / I2 S2R/L / I2 S3R/L	2538,-	I2 S1R/L / I2 S2R/L / I2 S3R/L	2276,-	I2 S1R/L / I2 S2R/L / I2 S3R/L	2862,-	I2 S1R/L / I2 S2R/L / I2 S3R/L
	Anschlagseitig 951-1050	min. 163	I2 S1R/L / I2 S2R/L / I2 S3R/L	2165,-	I2 S1R/L / I2 S2R/L / I2 S3R/L	2815,-	I2 S1R/L / I2 S2R/L / I2 S3R/L	2489,-	I2 S1R/L / I2 S2R/L / I2 S3R/L	3139,-	+ Höhe Duschkabine
	Verschlussseitig 951-1250	min. 163	I2 S1R/L / I2 S2R/L / I2 S3R/L		I2 S1R/L / I2 S2R/L / I2 S3R/L		I2 S1R/L / I2 S2R/L / I2 S3R/L		I2 S1R/L / I2 S2R/L / I2 S3R/L		+ Wanneneinbaumaß
2000	bis 950x950	min. 163	I2 S1R/L / I2 S2R/L / I2 S3R/L	2239,-	I2 S1R/L / I2 S2R/L / I2 S3R/L	2911,-	I2 S1R/L / I2 S2R/L / I2 S3R/L	2563,-	I2 S1R/L / I2 S2R/L / I2 S3R/L	3235,-	+ Breite Festfeld F1 / F2
	Anschlagseitig 951-1050	min. 163	I2 S1R/L / I2 S2R/L / I2 S3R/L	2450,-	I2 S1R/L / I2 S2R/L / I2 S3R/L	3185,-	I2 S1R/L / I2 S2R/L / I2 S3R/L	2774,-	I2 S1R/L / I2 S2R/L / I2 S3R/L	3509,-	+ Oberfläche
	Verschlussseitig 951-1250	min. 163	I2 S1R/L / I2 S2R/L / I2 S3R/L		I2 S1R/L / I2 S2R/L / I2 S3R/L		I2 S1R/L / I2 S2R/L / I2 S3R/L		I2 S1R/L / I2 S2R/L / I2 S3R/L		+ Glas

Schrägschnitt im Festfeld

+ EUR 280,- auf Preis Maßanfertigung je Schrägschnitt

Ausschnitt im Festfeld

+ EUR 280,- auf Preis Maßanfertigung je Ausschnitt

Sonderkonstruktion

auf Anfrage

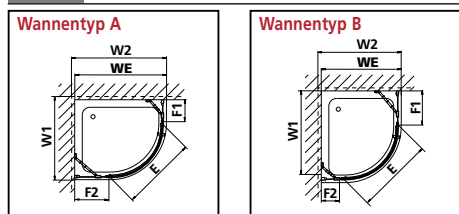

# IBIZA® 2000

## Viertelkreis-Duschkabine (Gleittüren)



## Einbaumöglichkeiten

Ecke: I2 T10 / I2 T20

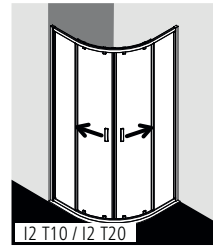

U-Kabine: I2 T10 / I2 T20 als Maßanfertigung und I2 TWO (Seite 594) und ZDSS WTF I2 (Seite 646)

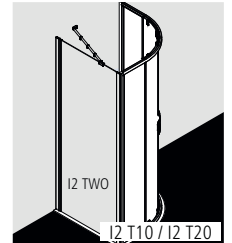
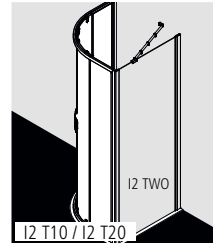

U-Kabine: I2 T10 / I2 T20 und I2 TWO verkürzt (Seite 600) und ZDSS WTF I2 (Seite 646)

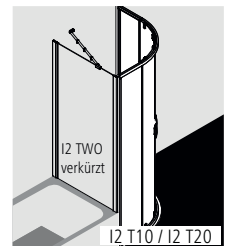
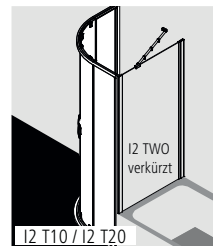

### Radius = b x 2,41

gemessenes Maß b in mm	Wannenradius in mm	IBIZA 2000
207	Radius 500	I2 T10
216	Radius 520	I2 T20
228	Radius 550	I2 T20

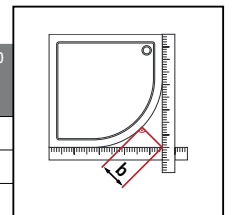

## Produktleistung

- Passende Viertelkreis-Duschwannen siehe Seite 614-616.
- Teilgerahmte Viertelkreis-Duschkabine mit zwei Gleittürsegmenten, je nach einer Seite öffnend, mit zwei Festfeldern.
- Verglasung 6 mm Einscheiben-Sicherheitsglas nach EN 12150, optional mit Pflegeleicht-Beschichtung KermiCLEAN.
- Profile aus hochwertigem eloxiertem Aluminium, Griffe aus hochwertigem Kunststoff.
- Verstellbereich im Wandprofil 15 mm.
- Durchgehende Magneteleisten und Dichtprofile.
- Mit Bodenprofil (Höhe 40 mm) , siehe Seite 84-85.
- IBIZA 2000 erfüllt die Anforderungen der Spritzwasserschutzprüfung nach DIN EN 14428.
- Im Lieferumfang enthalten: Befestigungsmaterial.

## Aufmaß + Montage

Informationen zu Aufmaß + Montage siehe Seite 78 – 81

Kermi Duschkabine sind zur Montage auf Duschwanne bzw. Duschplatz bestimmt. Bei anderweitiger Verwendung ist ein gleichwertiger Duschbereich (Gefälle, Abdichtung nach DIN 18534, ...) sicherzustellen.

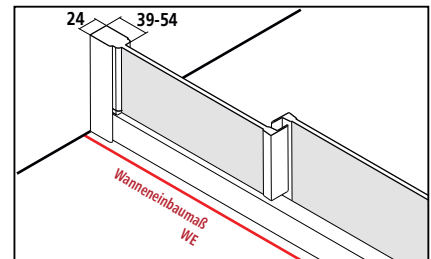

Breitenverstellmaß BV = Montagemaß

MADE IN GERMANY

CE EN 14428

TUV SUD GS geprüft Sicherheit

20 JAHRE Nachkaufersicherheit für Ersatzteile

# I2 T10 / I2 T20 - FÜR GLEICHSCHENKLIGE WANNEN

Serienteil für gleichschenklige Wannen													
Alle Maßangaben in mm bei lotgerechten Wänden. Schräge waagrecht max. 5 mm, andernfalls Montage nicht möglich. Verbreiterung durch Stockverbreiterung ZDSV SVP I2...K Zubehör Seite 648.													
Höhe Duschkabine	Wanneneinbaumaß WE	Montagemaß	Duschwanne W	Einstiegsbreite E	Breite Festfeld F	Artikelnummer Silber Mattglanz = 1 ESG Klar = A	Preis EUR o. MwSt. I/2021	Artikelnummer Weiß = 2 ESG Klar = A	Preis EUR o. MwSt. I/2021	Artikelnummer Silber Mattglanz = 1 ESG Klar mit KermiCLEAN = P	Preis EUR o. MwSt. I/2021	Artikelnummer Weiß = 2 ESG Klar mit KermiCLEAN = P	Preis EUR o. MwSt. I/2021
1850	785-810	770-785	800	460	285-300	I2 T10 08018 1AK	1502,-	I2 T10 08018 2AK	1953,-	I2 T10 08018 1PK	1826,-	I2 T10 08018 2PK	2277,-
	785-810	770-785		420	235-250	I2 T20 08018 1AK		I2 T20 08018 2AK		I2 T20 08018 1PK		I2 T20 08018 2PK	
	885-910	870-885	900	460	385-400	I2 T10 09018 1AK		I2 T10 09018 2AK		I2 T10 09018 1PK		I2 T10 09018 2PK	
	885-910	870-885		530	335-350	I2 T20 09018 1AK		I2 T20 09018 2AK		I2 T20 09018 1PK		I2 T20 09018 2PK	
	985-1010	970-985	1000	460	485-500	I2 T10 10018 1AK	1663,-	I2 T10 10018 2AK	2162,-	I2 T10 10018 1PK	1987,-	I2 T10 10018 2PK	2486,-
	985-1010	970-985		530	435-450	I2 T20 10118 1AK		I2 T20 10118 2AK		I2 T20 10118 1PK		I2 T20 10118 2PK	
	1185-1210	1170-1185	1200	460	685-700	I2 T10 12018 1AK	1997,-	I2 T10 12018 2AK	2596,-	I2 T10 12018 1PK	2321,-	I2 T10 12018 2PK	2920,-
	1185-1210	1170-1185		530	635-650	I2 T20 12018 1AK		I2 T20 12018 2AK		I2 T20 12018 1PK		I2 T20 12018 2PK	
2000	785-810	770-785	800	460	285-300	I2 T10 08020 1AK	1894,-	I2 T10 08020 2AK	2342,-	I2 T10 08020 1PK	2218,-	I2 T10 08020 2PK	2666,-
	785-810	770-785		420	235-250	I2 T20 08020 1AK		I2 T20 08020 2AK		I2 T20 08020 1PK		I2 T20 08020 2PK	
	885-910	870-885	900	460	385-400	I2 T10 09020 1AK		I2 T10 09020 2AK		I2 T10 09020 1PK		I2 T10 09020 2PK	
	885-910	870-885		530	335-350	I2 T20 09020 1AK		I2 T20 09020 2AK		I2 T20 09020 1PK		I2 T20 09020 2PK	
	985-1010	970-985	1000	460	485-500	I2 T10 10020 1AK	2055,-	I2 T10 10020 2AK	2552,-	I2 T10 10020 1PK	2379,-	I2 T10 10020 2PK	2876,-
	985-1010	970-985		530	435-450	I2 T20 10120 1AK		I2 T20 10120 2AK		I2 T20 10120 1PK		I2 T20 10120 2PK	
	1185-1210	1170-1185	1200	460	685-700	I2 T10 12020 1AK	2388,-	I2 T10 12020 2AK	2986,-	I2 T10 12020 1PK	2712,-	I2 T10 12020 2PK	3310,-
	1185-1210	1170-1185		530	635-650	I2 T20 12020 1AK		I2 T20 12020 2AK		I2 T20 12020 1PK		I2 T20 12020 2PK	

Maßanfertigung nur nach Maßblatt											
Alle Maßangaben in mm. Anpassung der gebogenen Scheibe und Sonderhöhe nicht möglich. Breitenverstellmöglichkeit Maßanfertigung + 7 mm / - 8 mm.											
Höhe Duschkabine	Wanneneinbaumaß WE max. 1250	Breite Festfeld F	Artikelnummer Silber Mattglanz ESG Klar	Preis EUR o. MwSt. I/2021	Artikelnummer Weiß ESG Klar	Preis EUR o. MwSt. I/2021	Artikelnummer Silber Mattglanz ESG Klar mit KermiCLEAN	Preis EUR o. MwSt. I/2021	Artikelnummer Weiß ESG Klar mit KermiCLEAN	Preis EUR o. MwSt. I/2021	Bestellangaben
1850	bis 950x950	min. 140	I2 T10 / I2 T20	1952,-	I2 T10 / I2 T20	2538,-	I2 T10 / I2 T20	2276,-	I2 T10 / I2 T20	2862,-	I2 T10 / I2 T20
	bis 1250x1250	min. 140	I2 T10 / I2 T20	2165,-	I2 T10 / I2 T20	2815,-	I2 T10 / I2 T20	2489,-	I2 T10 / I2 T20	3139,-	+ Höhe Duschkabine + Wanneneinbaumaß
2000	bis 950x950	min. 140	I2 T10 / I2 T20	2239,-	I2 T10 / I2 T20	2911,-	I2 T10 / I2 T20	2563,-	I2 T10 / I2 T20	3235,-	+ Breite Festfeld
	bis 1250x1250	min. 140	I2 T10 / I2 T20	2450,-	I2 T10 / I2 T20	3185,-	I2 T10 / I2 T20	2774,-	I2 T10 / I2 T20	3509,-	+ Oberfläche + Glas

	Schrägschnitt im Festfeld	+ EUR 280,- auf Preis Maßanfertigung je Schrägschnitt vorbehaltlich der technischen Machbarkeit
	Ausschnitt im Festfeld	+ EUR 280,- auf Preis Maßanfertigung je Ausschnitt vorbehaltlich der technischen Machbarkeit
	Sonderkonstruktion	auf Anfrage

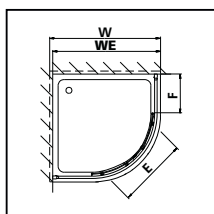

KermiEXTRA		Preis EUR o. MwSt. I/2021	
		Aufpreis auf Preis Serienteil / Maßanfertigung	
Sandgestrahlte Gläser	Dekor Stripe 2	384,-	Alle weiteren Kermi Dekore 502,- Individuelle Dekore auf Anfrage.
Spiegelglas Festfeld	Breite in mm je Artikel	- 550 280,-	551-950 483,- 951-1250 688,-
Oberflächen	auf Weiß	553,-	

# IBIZA® 2000

## Viertelkreis-Duschkabine (Gleittüren)



### Einbaumöglichkeiten

Ecke: I2 T10 / I2 T20

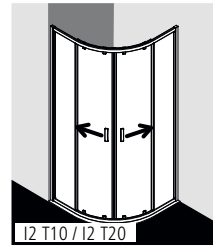

U-Kabine: I2 T10 / I2 T20 als Maßanfertigung und I2 TWO (Seite 594) und ZDSS WTF I2 (Seite 646)

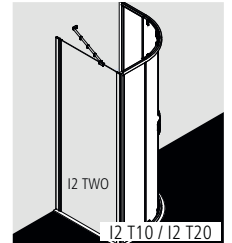
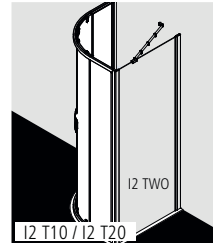

U-Kabine: I2 T10 / I2 T20 und I2 TWO verkürzt (Seite 600) und ZDSS WTF I2 (Seite 646)

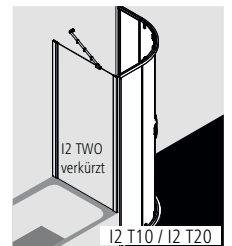
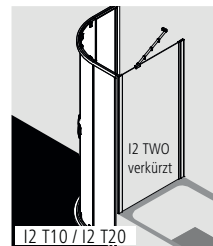

### Radius = b x 2,41

gemessenes Maß b in mm	Wannenradius in mm	IBIZA 2000
207	Radius 500	I2 T10
216	Radius 520	I2 T20
228	Radius 550	I2 T20

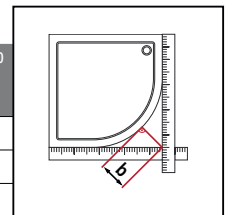

### Produktleistung

- Passende Viertelkreis-Duschwannen siehe Seite 617.
- Teilgerahmte Viertelkreis-Duschkabine mit zwei Gleittürsegmenten, je nach einer Seite öffnend, mit zwei Festfeldern.
- Verglasung 6 mm Einscheiben-Sicherheitsglas nach EN 12150, optional mit Pflegeleicht-Beschichtung KermiCLEAN.
- Profile aus hochwertigem eloxiertem Aluminium, Griffe aus hochwertigem Kunststoff.
- Verstellbereich im Wandprofil 15 mm.
- Durchgehende Magneteleisten und Dichtprofile.
- Mit Bodenprofil (Höhe 40 mm) , siehe Seite 84-85.
- IBIZA 2000 erfüllt die Anforderungen der Spritzwasserschutzprüfung nach DIN EN 14428.
- Im Lieferumfang enthalten: Befestigungsmaterial.

### Aufmaß + Montage

Informationen zu Aufmaß + Montage siehe Seite 78 – 81

Kermi Duschkabine sind zur Montage auf Duschwanne bzw. Duschplatz bestimmt. Bei anderweitiger Verwendung ist ein gleichwertiger Duschbereich (Gefälle, Abdichtung nach DIN 18534, ...) sicherzustellen.

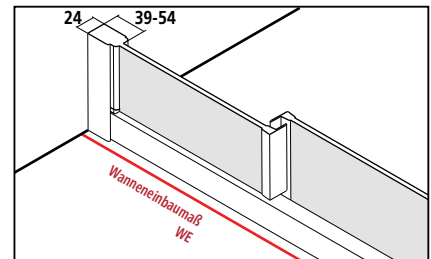

Breitenverstellmaß BV = Montagemaß



### KermiEXTRA

\* max. Breite siehe rechte Seite

Preis EUR o. MwSt. I/2021  
Aufpreis auf Preis Serienteil / Maßanfertigung

Sandgestrahlte Gläser	Dekor Stripe 2	<b>384,-</b>	Alle weiteren Kermi Dekore	<b>502,-</b>	Individuelle Dekore auf Anfrage.	Seite 752-765
Spiegelglas Festfeld*	Breite in mm je Artikel	- 550	<b>280,-</b>	551-950 <b>483,-</b>	951-1250 <b>688,-</b>	Seite 766-769
Oberflächen	auf Weiß	<b>553,-</b>				Seite 770-773

# I2 T10 / I2 T20 - FÜR UNGLEICHSCHENKLIGE WANNEN

**Serienteil für ungleichschenklige Wannen**  
 Alle Maßangaben in mm bei lotgerechten Wänden.  
 Schräge waagrecht max. 5 mm, andernfalls Montage nicht möglich.  
 Verbreiterung durch Stockverbreiterung ZDSV SVP I2...K Zubehör Seite 648.

Höhe Duschkabine	Wanneneinbaumaß WE	Montagemaß	Duschwanne W1 / W2	Einstiegsbreite E	Breite Festfeld F1 / F2	Artikelnummer Silber Mattglanz = 1 ESG Klar = A	Preis EUR o. MwSt. I/2021	Artikelnummer Weiß = 2 ESG Klar = A	Preis EUR o. MwSt. I/2021	Artikelnummer Silber Mattglanz = 1 ESG Klar mit KermiCLEAN = P	Preis EUR o. MwSt. I/2021	Artikelnummer Weiß = 2 ESG Klar mit KermiCLEAN = P	Preis EUR o. MwSt. I/2021
1850	<b>Wannentyp A</b>												
	735-760/885-910	720-735/870-885	750x900	440	235-250/385-400	I2 T10 V1118 1AK	1502,-	I2 T10 V1118 2AK	1953,-	I2 T10 V1118 1PK	1826,-	I2 T10 V1118 2PK	2277,-
	785-810/885-910	770-785/870-885	800x900	460	285-300/385-400	I2 T10 V2118 1AK		I2 T10 V2118 2AK		I2 T10 V2118 1PK		I2 T10 V2118 2PK	
	785-810/885-910	770-785/870-885	800x900	480	235-250/335-350	I2 T20 V2118 1AK		I2 T20 V2118 2AK		I2 T20 V2118 1PK		I2 T20 V2118 2PK	
	785-810/985-1010	770-785/970-985	800x1000	460	285-300/485-500	I2 T10 V3118 1AK	1663,-	I2 T10 V3118 2AK	2162,-	I2 T10 V3118 1PK	1987,-	I2 T10 V3118 2PK	2486,-
	785-810/985-1010	770-785/970-985	800x1000	480	235-250/435-450	I2 T20 V3118 1AK		I2 T20 V3118 2AK		I2 T20 V3118 1PK		I2 T20 V3118 2PK	
	885-910/985-1010	870-885/970-985	900x1000	460	385-400/485-500	I2 T10 V4118 1AK		I2 T10 V4118 2AK		I2 T10 V4118 1PK		I2 T10 V4118 2PK	
	885-910/985-1010	870-885/970-985	900x1000	530	335-350/435-450	I2 T20 V4118 1AK		I2 T20 V4118 2AK		I2 T20 V4118 1PK		I2 T20 V4118 2PK	
	785-810/1185-1210	770-785/1170-1185	800x1200	460	285-300/685-700	I2 T10 V6118 1AK	1997,-	I2 T10 V6118 2AK	2596,-	I2 T10 V6118 1PK	2321,-	I2 T10 V6118 2PK	2920,-
	885-910/1185-1210	870-885/1170-1185	900x1200	460	385-400/685-700	I2 T10 V7118 1AK		I2 T10 V7118 2AK		I2 T10 V7118 1PK		I2 T10 V7118 2PK	
	885-910/1185-1210	870-885/1170-1185	900x1200	530	335-350/635-650	I2 T20 V7118 1AK		I2 T20 V7118 2AK		I2 T20 V7118 1PK		I2 T20 V7118 2PK	
	<b>Wannentyp B</b>												
	885-910/735-760	870-885/720-735	900x750	440	385-400/235-250	I2 T10 V1218 1AK	1502,-	I2 T10 V1218 2AK	1953,-	I2 T10 V1218 1PK	1826,-	I2 T10 V1218 2PK	2277,-
	885-910/785-810	870-885/770-785	900x800	460	385-400/285-300	I2 T10 V2218 1AK		I2 T10 V2218 2AK		I2 T10 V2218 1PK		I2 T10 V2218 2PK	
	885-910/785-810	870-885/770-785	900x800	480	335-350/235-250	I2 T20 V2218 1AK		I2 T20 V2218 2AK		I2 T20 V2218 1PK		I2 T20 V2218 2PK	
	985-1010/785-810	970-985/770-785	1000x800	460	485-500/285-300	I2 T10 V3218 1AK	1663,-	I2 T10 V3218 2AK	2162,-	I2 T10 V3218 1PK	1987,-	I2 T10 V3218 2PK	2486,-
	985-1010/785-810	970-985/770-785	1000x800	480	435-450/235-250	I2 T20 V3218 1AK		I2 T20 V3218 2AK		I2 T20 V3218 1PK		I2 T20 V3218 2PK	
	985-1010/885-910	970-985/870-885	1000x900	460	485-500/385-400	I2 T10 V4218 1AK		I2 T10 V4218 2AK		I2 T10 V4218 1PK		I2 T10 V4218 2PK	
985-1010/885-910	970-985/870-885	1000x900	530	435-450/335-350	I2 T20 V4218 1AK		I2 T20 V4218 2AK		I2 T20 V4218 1PK		I2 T20 V4218 2PK		
1185-1210/785-810	1170-1185/770-785	1200x800	460	685-700/285-300	I2 T10 V6218 1AK	1997,-	I2 T10 V6218 2AK	2596,-	I2 T10 V6218 1PK	2321,-	I2 T10 V6218 2PK	2920,-	
1185-1210/885-910	1170-1185/870-885	1200x900	460	685-700/385-400	I2 T10 V7218 1AK		I2 T10 V7218 2AK		I2 T10 V7218 1PK		I2 T10 V7218 2PK		
1185-1210/885-910	1170-1185/870-885	1200x900	530	635-650/335-350	I2 T20 V7218 1AK		I2 T20 V7218 2AK		I2 T20 V7218 1PK		I2 T20 V7218 2PK		
2000	<b>Wannentyp A</b>												
	735-760/885-910	720-735/870-885	750x900	440	235-250/385-400	I2 T10 V1120 1AK	1894,-	I2 T10 V1120 2AK	2342,-	I2 T10 V1120 1PK	2218,-	I2 T10 V1120 2PK	2666,-
	785-810/885-910	770-785/870-885	800x900	460	285-300/385-400	I2 T10 V2120 1AK		I2 T10 V2120 2AK		I2 T10 V2120 1PK		I2 T10 V2120 2PK	
	785-810/885-910	770-785/870-885	800x900	480	235-250/335-350	I2 T20 V2120 1AK		I2 T20 V2120 2AK		I2 T20 V2120 1PK		I2 T20 V2120 2PK	
	785-810/985-1010	770-785/970-985	800x1000	460	285-300/485-500	I2 T10 V3120 1AK	2055,-	I2 T10 V3120 2AK	2552,-	I2 T10 V3120 1PK	2379,-	I2 T10 V3120 2PK	2876,-
	785-810/985-1010	770-785/970-985	800x1000	480	235-250/435-450	I2 T20 V3120 1AK		I2 T20 V3120 2AK		I2 T20 V3120 1PK		I2 T20 V3120 2PK	
	885-910/985-1010	870-885/970-985	900x1000	460	385-400/485-500	I2 T10 V4120 1AK		I2 T10 V4120 2AK		I2 T10 V4120 1PK		I2 T10 V4120 2PK	
	885-910/985-1010	870-885/970-985	900x1000	530	335-350/435-450	I2 T20 V4120 1AK		I2 T20 V4120 2AK		I2 T20 V4120 1PK		I2 T20 V4120 2PK	
	785-810/1185-1210	770-785/1170-1185	800x1200	460	285-300/685-700	I2 T10 V6120 1AK	2388,-	I2 T10 V6120 2AK	2986,-	I2 T10 V6120 1PK	2712,-	I2 T10 V6120 2PK	3310,-
	885-910/1185-1210	870-885/1170-1185	900x1200	460	385-400/685-700	I2 T10 V7120 1AK		I2 T10 V7120 2AK		I2 T10 V7120 1PK		I2 T10 V7120 2PK	
	885-910/1185-1210	870-885/1170-1185	900x1200	530	335-350/635-650	I2 T20 V7120 1AK		I2 T20 V7120 2AK		I2 T20 V7120 1PK		I2 T20 V7120 2PK	
	<b>Wannentyp B</b>												
	885-910/735-760	870-885/720-735	900x750	440	385-400/235-250	I2 T10 V1220 1AK	1894,-	I2 T10 V1220 2AK	2342,-	I2 T10 V1220 1PK	2218,-	I2 T10 V1220 2PK	2666,-
	885-910/785-810	870-885/770-785	900x800	460	385-400/285-300	I2 T10 V2220 1AK		I2 T10 V2220 2AK		I2 T10 V2220 1PK		I2 T10 V2220 2PK	
	885-910/785-810	870-885/770-785	900x800	480	335-350/235-250	I2 T20 V2220 1AK		I2 T20 V2220 2AK		I2 T20 V2220 1PK		I2 T20 V2220 2PK	
	985-1010/785-810	970-985/770-785	1000x800	460	485-500/285-300	I2 T10 V3220 1AK	2055,-	I2 T10 V3220 2AK	2552,-	I2 T10 V3220 1PK	2379,-	I2 T10 V3220 2PK	2876,-
	985-1010/785-810	970-985/770-785	1000x800	480	435-450/235-250	I2 T20 V3220 1AK		I2 T20 V3220 2AK		I2 T20 V3220 1PK		I2 T20 V3220 2PK	
	985-1010/885-910	970-985/870-885	1000x900	460	485-500/385-400	I2 T10 V4220 1AK		I2 T10 V4220 2AK		I2 T10 V4220 1PK		I2 T10 V4220 2PK	
985-1010/885-910	970-985/870-885	1000x900	530	435-450/335-350	I2 T20 V4220 1AK		I2 T20 V4220 2AK		I2 T20 V4220 1PK		I2 T20 V4220 2PK		
1185-1210/785-810	1170-1185/770-785	1200x800	460	685-700/285-300	I2 T10 V6220 1AK	2388,-	I2 T10 V6220 2AK	2986,-	I2 T10 V6220 1PK	2712,-	I2 T10 V6220 2PK	3310,-	
1185-1210/885-910	1170-1185/870-885	1200x900	460	685-700/385-400	I2 T10 V7220 1AK		I2 T10 V7220 2AK		I2 T10 V7220 1PK		I2 T10 V7220 2PK		
1185-1210/885-910	1170-1185/870-885	1200x900	530	635-650/335-350	I2 T20 V7220 1AK		I2 T20 V7220 2AK		I2 T20 V7220 1PK		I2 T20 V7220 2PK		

**Maßanfertigung nur nach Maßblatt**  
 Alle Maßangaben in mm.  
 Anpassung der gebogenen Scheibe und Sonderhöhe nicht möglich.  
 Breitenverstellmöglichkeit Maßanfertigung + 7 mm / - 8 mm.

Höhe Duschkabine	Wanneneinbaumaß WE max. 1250	Breite Festfeld F1 / F2	Artikelnummer Silber Mattglanz ESG Klar	Preis EUR o. MwSt. I/2021	Artikelnummer Weiß ESG Klar	Preis EUR o. MwSt. I/2021	Artikelnummer Silber Mattglanz ESG Klar mit KermiCLEAN	Preis EUR o. MwSt. I/2021	Artikelnummer Weiß ESG Klar mit KermiCLEAN	Preis EUR o. MwSt. I/2021	Bestellangaben
1850	bis 950x950	min. 140	I2 T10 / I2 T20	1952,-	I2 T10 / I2 T20	2538,-	I2 T10 / I2 T20	2276,-	I2 T10 / I2 T20	2862,-	I2 T10 / I2 T20
	bis 1250x1250	min. 140	I2 T10 / I2 T20	2165,-	I2 T10 / I2 T20	2815,-	I2 T10 / I2 T20	2489,-	I2 T10 / I2 T20	3139,-	+ Höhe Duschkabine + Wanneneinbaumaß
2000	bis 950x950	min. 140	I2 T10 / I2 T20	2239,-	I2 T10 / I2 T20	2911,-	I2 T10 / I2 T20	2563,-	I2 T10 / I2 T20	3235,-	+ Breite Festfeld F1 / F2
	bis 1250x1250	min. 140	I2 T10 / I2 T20	2450,-	I2 T10 / I2 T20	3185,-	I2 T10 / I2 T20	2774,-	I2 T10 / I2 T20	3509,-	+ Oberfläche + Glas

 Schrägschnitt im Festfeld + EUR 280,- auf Preis Maßanfertigung je Schrägschnitt vorbehaltlich der technischen Machbarkeit

 Ausschnitt im Festfeld + EUR 280,- auf Preis Maßanfertigung je Ausschnitt vorbehaltlich der technischen Machbarkeit

 Sonderkonstruktion auf Anfrage

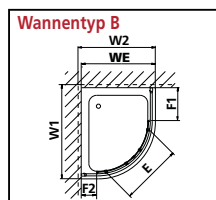
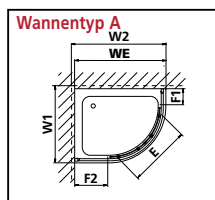

# IBIZA® 2000

## Viertelkreis-Duschkabine (Gleittüren)



## Einbaumöglichkeiten

Ecke: I2 R48 / I2 R53

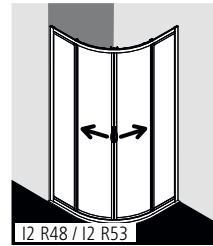

U-Kabine: I2 R48 / I2 R53 als Maßanfertigung und I2 TWO (Seite 594) und ZDSS WTF I2 (Seite 646)

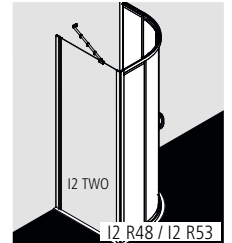
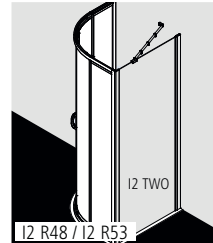

U-Kabine: I2 R48 / I2 R53 und I2 TWO verkürzt (Seite 600) und ZDSS WTF I2 (Seite 646)

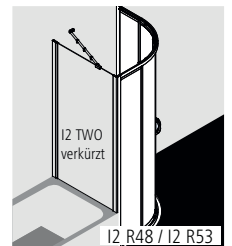

### Radius = b x 2,41

gemessenes Maß b in mm	Wannenradius in mm	IBIZA 2000
207	Radius 500	I2 R48
216	Radius 520	I2 R53
228	Radius 550	I2 R53

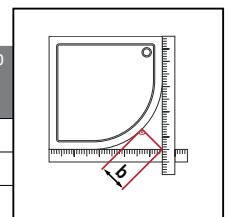

## Produktleistung

- Passende Viertelkreis-Duschwannen siehe Seite 614-616.
- Gerahmte Viertelkreis-Duschkabine mit zwei Gleittürsegmenten, je nach einer Seite öffnend, mit zwei Festfeldern.
- Verglasung mit 3 mm Einscheiben-Sicherheitsglas nach EN 12150, optional mit Pflegeleicht-Beschichtung KermiCLEAN.
- Profile und Griffleisten aus hochwertigem eloxiertem Aluminium.
- Verstellmöglichkeit im Wandprofil 30 mm.
- Durchgehende Magnetleisten und Dichtprofile.
- Mit Bodenprofil (Höhe 32 mm) , siehe Seite 84-85.
- IBIZA 2000 erfüllt die Anforderungen der Spritzwasserschutzprüfung nach DIN EN 14428.
- Im Lieferumfang enthalten: Befestigungsmaterial.

## Aufmaß + Montage

Informationen zu Aufmaß + Montage siehe Seite 78 – 81

Kermi Duschkabine sind zur Montage auf Duschwanne bzw. Duschplatz bestimmt. Bei anderweitiger Verwendung ist ein gleichwertiger Duschbereich (Gefälle, Abdichtung nach DIN 18534, ...) sicherzustellen.

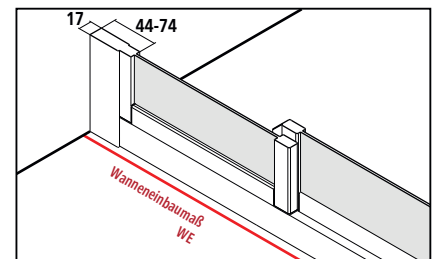

Breitenverstellmaß BV = Montagemaß



# I2 R48 / I2 R53 - FÜR GLEICHSCHENKLIGE WANNEN

## Serienteil für gleichschenklige Wannen

Alle Maßangaben in mm bei lotgerechten Wänden.  
Schräge waagrecht max. 5 mm, andernfalls Montage nicht möglich.

Höhe Duschkabine	Wanneneinbaumaß WE	Montage-maß	Duschwanne W	Einstiegsbreite E	Breite Festfeld F	Artikelnummer Silber Mattglanz = 1 ESG Klar = A	Preis EUR o. MwSt. I/2021	Artikelnummer Weiß = 2 ESG Klar = A	Preis EUR o. MwSt. I/2021	Artikelnummer Silber Mattglanz = 1 ESG Klar mit KermiCLEAN = P	Preis EUR o. MwSt. I/2021	Artikelnummer Weiß = 2 ESG Klar mit KermiCLEAN = P	Preis EUR o. MwSt. I/2021
1850	785-810	770-785	800	520	295-310	I2 R48 08018 1AK	1365,-	I2 R48 08018 2AK	1775,-	I2 R48 08018 1PK	1689,-	I2 R48 08018 2PK	2099,-
	785-810	770-785		450	245-260	I2 R53 08018 1AK		I2 R53 08018 2AK		I2 R53 08018 1PK		I2 R53 08018 2PK	
	885-910	870-885	900	520	395-410	I2 R48 09018 1AK		I2 R48 09018 2AK		I2 R48 09018 1PK		I2 R48 09018 2PK	
	885-910	870-885		600	345-360	I2 R53 09018 1AK		I2 R53 09018 2AK		I2 R53 09018 1PK		I2 R53 09018 2PK	
	985-1010	970-985	1000	520	495-510	I2 R48 10018 1AK	1512,-	I2 R48 10018 2AK	1966,-	I2 R48 10018 1PK	1836,-	I2 R48 10018 2PK	2290,-
	985-1010	970-985		600	445-460	I2 R53 10118 1AK		I2 R53 10118 2AK		I2 R53 10118 1PK		I2 R53 10118 2PK	
2000	785-810	770-785	800	520	295-310	I2 R48 08020 1AK	1756,-	I2 R48 08020 2AK	2164,-	I2 R48 08020 1PK	2080,-	I2 R48 08020 2PK	2488,-
	785-810	770-785		450	245-260	I2 R53 08020 1AK		I2 R53 08020 2AK		I2 R53 08020 1PK		I2 R53 08020 2PK	
	885-910	870-885	900	520	395-410	I2 R48 09020 1AK		I2 R48 09020 2AK		I2 R48 09020 1PK		I2 R48 09020 2PK	
	885-910	870-885		600	345-360	I2 R53 09020 1AK		I2 R53 09020 2AK		I2 R53 09020 1PK		I2 R53 09020 2PK	
	985-1010	970-985	1000	520	495-510	I2 R48 10020 1AK	1902,-	I2 R48 10020 2AK	2355,-	I2 R48 10020 1PK	2226,-	I2 R48 10020 2PK	2679,-
	985-1010	970-985		600	445-460	I2 R53 10120 1AK		I2 R53 10120 2AK		I2 R53 10120 1PK		I2 R53 10120 2PK	

## Maßanfertigung nur nach Maßblatt

Alle Maßangaben in mm.  
Anpassung der gebogenen Scheibe und Sonderhöhe nicht möglich.  
Breitenverstellmöglichkeit Maßanfertigung + 18 mm / - 7 mm.

Höhe Duschkabine	Wanneneinbaumaß WE max. 1250	Breite Festfeld F	Artikelnummer Silber Mattglanz ESG Klar	Preis EUR o. MwSt. I/2021	Artikelnummer Weiß ESG Klar	Preis EUR o. MwSt. I/2021	Artikelnummer Silber Mattglanz ESG Klar mit KermiCLEAN	Preis EUR o. MwSt. I/2021	Artikelnummer Weiß ESG Klar mit KermiCLEAN	Preis EUR o. MwSt. I/2021	Bestellangaben
1850	bis 950x950	min. 200	I2 R48 / I2 R53	1773,-	I2 R48 / I2 R53	2305,-	I2 R48 / I2 R53	2097,-	I2 R48 / I2 R53	2629,-	I2 R48 / I2 R53
	bis 1250x1250	min. 200	I2 R48 / I2 R53	1965,-	I2 R48 / I2 R53	2555,-	I2 R48 / I2 R53	2289,-	I2 R48 / I2 R53	2879,-	+ Höhe Duschkabine + Wanneneinbaumaß
2000	bis 950x950	min. 200	I2 R48 / I2 R53	2061,-	I2 R48 / I2 R53	2679,-	I2 R48 / I2 R53	2385,-	I2 R48 / I2 R53	3003,-	+ Breite Festfeld
	bis 1250x1250	min. 200	I2 R48 / I2 R53	2254,-	I2 R48 / I2 R53	2930,-	I2 R48 / I2 R53	2578,-	I2 R48 / I2 R53	3254,-	+ Oberfläche + Glas

	Schrägschnitt im Festfeld	+ EUR 280,- auf Preis Maßanfertigung je Schrägschnitt vorbehaltlich der technischen Machbarkeit
	Ausschnitt im Festfeld	+ EUR 280,- auf Preis Maßanfertigung je Ausschnitt vorbehaltlich der technischen Machbarkeit
	Sonderkonstruktion	auf Anfrage

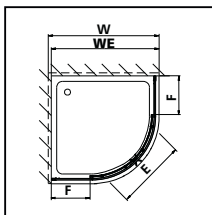

## KermiEXTRA

Preis EUR o. MwSt. I/2021  
Aufpreis auf Preis Serieinteil / Maßanfertigung

Sandgestrahlte Gläser Dekor Stripe 2 **384,-** Alle weiteren Kermi Dekore **502,-** Individuelle Dekore auf Anfrage. Seite 752-765

Oberflächen auf Weiß **553,-** Seite 770-773

# IBIZA® 2000

## Viertelkreis-Duschkabine (Gleittüren)



## Einbaumöglichkeiten

Ecke: I2 R48 / I2 R53

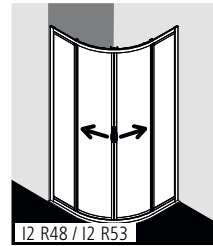

U-Kabine: I2 R48 / I2 R53 als Maßanfertigung und I2 TWO (Seite 594) und ZDSS WTF I2 (Seite 646)

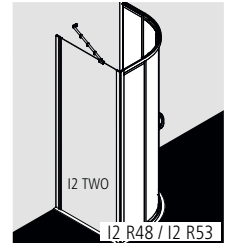
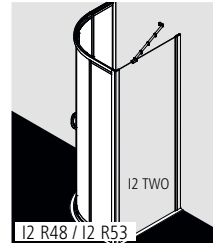

U-Kabine: I2 R48 / I2 R53 und I2 TWO verkürzt (Seite 600) und ZDSS WTF I2 (Seite 646)

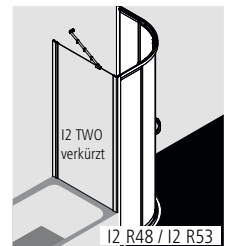

### Radius = b x 2,41

gemessenes Maß b in mm	Wannenradius in mm	IBIZA 2000
207	Radius 500	I2 R48
216	Radius 520	I2 R53
228	Radius 550	I2 R53

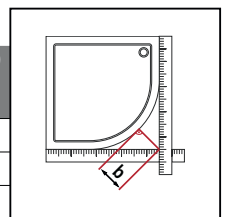

## Produktleistung

- Passende Viertelkreis-Duschwannen siehe Seite 617.
- Gerahmte Viertelkreis-Duschkabine mit zwei Gleittürsegmenten, je nach einer Seite öffnend, mit zwei Festfeldern.
- Verglasung mit 3 mm Einscheiben-Sicherheitsglas nach EN 12150, optional mit Pflegeleicht-Beschichtung KermiCLEAN.
- Profile und Griffleisten aus hochwertigem eloxiertem Aluminium.
- Verstellmöglichkeit im Wandprofil 30 mm.
- Durchgehende Magnetleisten und Dichtprofile.
- Mit Bodenprofil (Höhe 32 mm) , siehe Seite 84-85.
- IBIZA 2000 erfüllt die Anforderungen der Spritzwasserschutzprüfung nach DIN EN 14428.
- Im Lieferumfang enthalten: Befestigungsmaterial.

## Aufmaß + Montage

Informationen zu Aufmaß + Montage siehe Seite 78 – 81

Kermi Duschkabine sind zur Montage auf Duschwanne bzw. Duschplatz bestimmt. Bei anderweitiger Verwendung ist ein gleichwertiger Duschbereich (Gefälle, Abdichtung nach DIN 18534, ...) sicherzustellen.

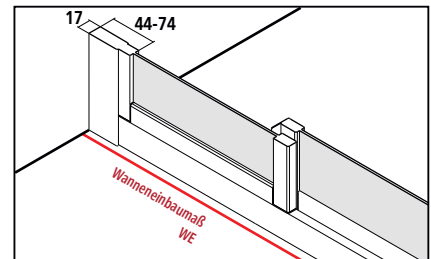

Breitenverstellmaß BV = Montagemaß

**MADE IN GERMANY**

**CE** EN 14428

**TUV SUD GS** geprüftes Sicherheit

**20** JAHRE Nachkaufsicherheit für Ersatzteile

KermiEXTRA

Preis EUR o. MwSt. I/2021  
Aufpreis auf Preis Serienteil / Maßanfertigung

Sandgestrahlte Gläser Dekor Stripe 2 **384,-** Alle weiteren Kermi Dekore **502,-** Individuelle Dekore auf Anfrage. Seite 752-765

Oberflächen auf Weiß **553,-** Seite 770-773



# I2 R48 / I2 R53 - FÜR UNGLEICHSCHENKLIGE WANNEN

## Serienteil für ungleichschenklige Wannen

Alle Maßangaben in mm bei lotgerechten Wänden.  
Schräge waagrecht max. 5 mm, andernfalls Montage nicht möglich.

Höhe Duschkabine	Wanneneinbaumaß WE	Montagemaß	Duschwanne W1 / W2	Einstiegsbreite E	Breite Festfeld F1 / F2	Artikelnummer Silber Mattglanz = 1 ESG Klar = A	Preis EUR o. MwSt. I/2021	Artikelnummer Weiß = 2 ESG Klar = A	Preis EUR o. MwSt. I/2021	Artikelnummer Silber Mattglanz = 1 ESG Klar mit KermiCLEAN = P	Preis EUR o. MwSt. I/2021	Artikelnummer Weiß = 2 ESG Klar mit KermiCLEAN = P	Preis EUR o. MwSt. I/2021	
<b>Wannentyp A</b>														
1850	735-760/885-910	720-735/870-885	750x900	500	245-260/395-410	I2 R48 V1118 1AK	1365,-	I2 R48 V1118 2AK	1775,-	I2 R48 V1118 1PK	1689,-	I2 R48 V1118 2PK	2099,-	
	785-810/885-910	770-785/870-885	800x900	520	295-310/395-410	I2 R48 V2118 1AK		I2 R48 V2118 2AK		I2 R48 V2118 1PK		I2 R48 V2118 2PK		
	785-810/885-910	770-785/870-885		600	245-260/345-360	I2 R53 V2118 1AK		I2 R53 V2118 2AK		I2 R53 V2118 1PK		I2 R53 V2118 2PK		
	785-810/985-1010	770-785/970-985	800x1000	520	295-310/495-510	I2 R48 V3118 1AK	1512,-	I2 R48 V3118 2AK	1966,-	I2 R48 V3118 1PK	1836,-	I2 R48 V3118 2PK	2290,-	
	785-810/985-1010	770-785/970-985		600	245-260/445-460	I2 R53 V3118 1AK		I2 R53 V3118 2AK		I2 R53 V3118 1PK		I2 R53 V3118 2PK		
	885-910/985-1010	870-885/970-985	900x1000	520	395-410/495-510	I2 R48 V4118 1AK		I2 R48 V4118 2AK		I2 R48 V4118 1PK		I2 R48 V4118 2PK		
	885-910/985-1010	870-885/970-985		600	345-360/445-460	I2 R53 V4118 1AK		I2 R53 V4118 2AK		I2 R53 V4118 1PK		I2 R53 V4118 2PK		
	<b>Wannentyp B</b>													
	885-910/735-760	885-910/735-760	900x750	500	395-410/245-260	I2 R48 V1218 1AK	1365,-	I2 R48 V1218 2AK	1775,-	I2 R48 V1218 1PK	1689,-	I2 R48 V1218 2PK	2099,-	
	885-910/785-810	885-910/785-810	900x800	520	395-410/295-310	I2 R48 V2218 1AK		I2 R48 V2218 2AK		I2 R48 V2218 1PK		I2 R48 V2218 2PK		
885-910/785-810	885-910/785-810		600	345-360/245-260	I2 R53 V2218 1AK		I2 R53 V2218 2AK		I2 R53 V2218 1PK		I2 R53 V2218 2PK			
985-1010/785-810	985-1010/785-810	1000x800	520	495-510/295-310	I2 R48 V3218 1AK	1512,-	I2 R48 V3218 2AK	1966,-	I2 R48 V3218 1PK	1836,-	I2 R48 V3218 2PK	2290,-		
985-1010/785-810	985-1010/785-810		600	445-460/245-260	I2 R53 V3218 1AK		I2 R53 V3218 2AK		I2 R53 V3218 1PK		I2 R53 V3218 2PK			
985-1010/885-910	985-1010/885-910	1000x900	520	495-510/395-410	I2 R48 V4218 1AK		I2 R48 V4218 2AK		I2 R48 V4218 1PK		I2 R48 V4218 2PK			
985-1010/885-910	985-1010/885-910		600	445-460/345-360	I2 R53 V4218 1AK		I2 R53 V4218 2AK		I2 R53 V4218 1PK		I2 R53 V4218 2PK			
<b>Wannentyp A</b>														
2000	735-760/885-910	735-760/885-910	750x900	500	245-260/395-410	I2 R48 V1120 1AK	1756,-	I2 R48 V1120 2AK	2164,-	I2 R48 V1120 1PK	2080,-	I2 R48 V1120 2PK	2488,-	
	785-810/885-910	785-810/885-910	800x900	520	295-310/395-410	I2 R48 V2120 1AK		I2 R48 V2120 2AK		I2 R48 V2120 1PK		I2 R48 V2120 2PK		
	785-810/885-910	785-810/885-910		600	245-260/345-360	I2 R53 V2120 1AK		I2 R53 V2120 2AK		I2 R53 V2120 1PK		I2 R53 V2120 2PK		
	785-810/985-1010	785-810/985-1010	800x1000	520	295-310/495-510	I2 R48 V3120 1AK	1902,-	I2 R48 V3120 2AK	2355,-	I2 R48 V3120 1PK	2226,-	I2 R48 V3120 2PK	2679,-	
	785-810/985-1010	785-810/985-1010		600	245-260/445-460	I2 R53 V3120 1AK		I2 R53 V3120 2AK		I2 R53 V3120 1PK		I2 R53 V3120 2PK		
	885-910/985-1010	885-910/985-1010	900x1000	520	395-410/495-510	I2 R48 V4120 1AK		I2 R48 V4120 2AK		I2 R48 V4120 1PK		I2 R48 V4120 2PK		
	885-910/985-1010	885-910/985-1010		600	345-360/445-460	I2 R53 V4120 1AK		I2 R53 V4120 2AK		I2 R53 V4120 1PK		I2 R53 V4120 2PK		
	<b>Wannentyp B</b>													
	885-910/735-760	885-910/735-760	900x750	500	395-410/245-260	I2 R48 V1220 1AK	1756,-	I2 R48 V1220 2AK	2164,-	I2 R48 V1220 1PK	2080,-	I2 R48 V1220 2PK	2488,-	
	885-910/785-810	885-910/785-810	900x800	520	395-410/295-310	I2 R48 V2220 1AK		I2 R48 V2220 2AK		I2 R48 V2220 1PK		I2 R48 V2220 2PK		
885-910/785-810	885-910/785-810		600	345-360/245-260	I2 R53 V2220 1AK		I2 R53 V2220 2AK		I2 R53 V2220 1PK		I2 R53 V2220 2PK			
985-1010/785-810	985-1010/785-810	1000x800	520	495-510/295-310	I2 R48 V3220 1AK	1902,-	I2 R48 V3220 2AK	2355,-	I2 R48 V3220 1PK	2226,-	I2 R48 V3220 2PK	2679,-		
985-1010/785-810	985-1010/785-810		600	445-460/245-260	I2 R53 V3220 1AK		I2 R53 V3220 2AK		I2 R53 V3220 1PK		I2 R53 V3220 2PK			
985-1010/885-910	985-1010/885-910	1000x900	520	495-510/395-410	I2 R48 V4220 1AK		I2 R48 V4220 2AK		I2 R48 V4220 1PK		I2 R48 V4220 2PK			
985-1010/885-910	985-1010/885-910		600	445-460/345-360	I2 R53 V4220 1AK		I2 R53 V4220 2AK		I2 R53 V4220 1PK		I2 R53 V4220 2PK			

## Maßanfertigung nur nach Maßblatt

Alle Maßangaben in mm.  
Anpassung der gebogenen Scheibe und Sonderhöhe nicht möglich.  
Breitenverstellmöglichkeit Maßanfertigung + 18 mm / - 7 mm.

Höhe Duschkabine	Wanneneinbaumaß WE max. 1250	Breite Festfeld F1 / F2	Artikelnummer Silber Mattglanz ESG Klar	Preis EUR o. MwSt. I/2021	Artikelnummer Weiß ESG Klar	Preis EUR o. MwSt. I/2021	Artikelnummer Silber Mattglanz ESG Klar mit KermiCLEAN	Preis EUR o. MwSt. I/2021	Artikelnummer Weiß ESG Klar mit KermiCLEAN	Preis EUR o. MwSt. I/2021	Bestellangaben
1850	bis 950x950	min. 200	I2 R48 / I2 R53	1773,-	I2 R48 / I2 R53	2305,-	I2 R48 / I2 R53	2097,-	I2 R48 / I2 R53	2629,-	I2 R48 / I2 R53
	bis 1250x1250	min. 200	I2 R48 / I2 R53	1965,-	I2 R48 / I2 R53	2555,-	I2 R48 / I2 R53	2289,-	I2 R48 / I2 R53	2879,-	+ Höhe Duschkabine + Wanneneinbaumaß
2000	bis 950x950	min. 200	I2 R48 / I2 R53	2061,-	I2 R48 / I2 R53	2679,-	I2 R48 / I2 R53	2385,-	I2 R48 / I2 R53	3003,-	+ Breite Festfeld F1 / F2
	bis 1250x1250	min. 200	I2 R48 / I2 R53	2254,-	I2 R48 / I2 R53	2930,-	I2 R48 / I2 R53	2578,-	I2 R48 / I2 R53	3254,-	+ Oberfläche + Glas

 Schrägschnitt im Festfeld + EUR 280,- auf Preis Maßanfertigung je Schrägschnitt vorbehaltlich der technischen Machbarkeit

 Ausschnitt im Festfeld + EUR 280,- auf Preis Maßanfertigung je Ausschnitt vorbehaltlich der technischen Machbarkeit

 Sonderkonstruktion auf Anfrage

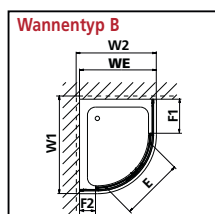
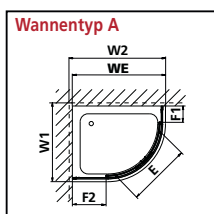

## Wannenzuordnung Fünfeck-Duschkabinen

Wannenhersteller	Wannenmodell	gleichschenklig			Wannenhersteller	Wannenmodell	gleichschenklig		
		I2 B..	I2 ..L	I2 ..R			I2 B..	I2 ..L	I2 ..R
Acoma	Penta FP 945	I2 B45 090..	I2 45L 090..	I2 45R 090..	Ideal Standard	Connect Air E 1058 01	I2 B50 100..	I2 50L 100..	I2 50R 100..
	Penta SP 945	I2 B45 090..	I2 45L 090..	I2 45R 090..		Connect-Playa T2710	I2 B45 090..	I2 45L 090..	I2 45R 090..
	SP 942 / SP 942P	I2 B42 090..	I2 42L 090..	I2 42R 090..		Connect-Playa T2711	I2 B50 100..	I2 50L 100..	I2 50R 100..
Artweger	Sally 90x90 FE	I2 B45 090..	I2 45L 090..	I2 45R 090..	Hotline K278201/Z78301	I2 B45 090..	I2 45L 090..	I2 45R 090..	
Atlantis	BFD 1005	I2 B50 100..	I2 50L 100..	I2 50R 100..	Hotline K278401	I2 B50 100..	I2 50L 100..	I2 50R 100..	
	BFD0905	I2 B45 090..	I2 45L 090..	I2 45R 090..	Ultra Flat K1950	I2 B45 090..	I2 45L 090..	I2 45R 090..	
Banacril	Pentag. 90 Estrella	I2 B45 090..	I2 45L 090..	I2 45R 090..	Ultra Flat K1951	I2 B53 100..	I2 53L 100..	I2 53R 100..	
	Pentag. 90 Plus	I2 B45 090..	I2 45L 090..	I2 45R 090..	Ultra Flat K1994	I2 B45 090..	I2 45L 090..	I2 45R 090..	
Bette	Caro 5319,5320,5330,5300,5310	I2 B35 080..	I2 35L 080..	I2 35R 080..	Ultra Flat K1995	I2 B53 100..	I2 53L 100..	I2 53R 100..	
	Caro 7189,7190,7200,7210,7150,7160,7170	I2 B45 090..	I2 45L 090..	I2 45R 090..	Washpoint K5232	I2 B45 090..	I2 45L 090..	I2 45R 090..	
	Caro 7219,7220,7230,7240,7250,7260,7270	I2 B50 100..	I2 50L 100..	I2 50R 100..	Washpoint K5233	I2 B53 100..	I2 53L 100..	I2 53R 100..	
	Floor Caro 1000 / 7211	I2 B50 100..	I2 50L 100..	I2 50R 100..	Connect Air E 1055 01	I2 B45 090..	I2 45L 090..	I2 45R 090..	
	Floor Caro 900 / 7191	I2 B45 090..	I2 45L 090..	I2 45R 090..	Intek Lavada 5-Eck	I2 B53 090..	I2 53L 090..	I2 53R 090..	
Blank	Cinquilla	I2 B36 104..	I2 36L 104..	I2 36R 104..	Jacob Delafon Flight E62445	I2 B40 090..	I2 40L 090..	I2 40R 090..	
	Tino	I2 B58 100..	I2 58L 100..	I2 58R 100..	Kaldewei Cornezza 670,671,680	I2 B45 090..	I2 45L 090..	I2 45R 090..	
Breuer	Noa Typ 1909 1000x1000	I2 B50 100..	I2 50L 100..	I2 50R 100..	Cornezza 672,673,681	I2 B50 100..	I2 50L 100..	I2 50R 100..	
	Noa Typ 1909 900x900	I2 B45 090..	I2 45L 090..	I2 45R 090..	Keramag Preciosa 1000x1000	I2 B50 100..	I2 50L 100..	I2 50R 100..	
	Noa Typ 1959 900x900	I2 B45 090..	I2 45L 090..	I2 45R 090..	Preciosa 900x900	I2 B45 090..	I2 45L 090..	I2 45R 090..	
Chr. Schröder Wannentechnik	Adria F 90x90	I2 B45 090..	I2 45L 090..	I2 45R 090..	Renova Nr. 1 900x900	I2 B45 090..	I2 45L 090..	I2 45R 090..	
	Alicante F 80x80	I2 B35 080..	I2 35L 080..	I2 35R 080..	Flight 90x90 62445K	I2 B40 090..	I2 40L 090..	I2 40R 090..	
	Arenal F 90x90	I2 B45 090..	I2 45L 090..	I2 45R 090..	Kohler T200 DW 100/5	I2 B50 100..	I2 50L 100..	I2 50R 100..	
	Cola F 100x100	I2 B50 100..	I2 50L 100..	I2 50R 100..	T200 DW 90/5	I2 B45 090..	I2 45L 090..	I2 45R 090..	
	Cola F 90x90	I2 B45 090..	I2 45L 090..	I2 45R 090..	Leifield Pirol	I2 B45 090..	I2 45L 090..	I2 45R 090..	
	Fidelio F 80x80	I2 B45 080..	I2 45L 080..	I2 45R 080..	Pirol 1000	I2 B50 100..	I2 50L 100..	I2 50R 100..	
	Riga F 90x90	I2 B40 090..	I2 40L 090..	I2 40R 090..	M.I.E. Bodensee 900	I2 B45 090..	I2 45L 090..	I2 45R 090..	
	Riga F100x100	I2 B50 100..	I2 50L 100..	I2 50R 100..	Mauersberger Ceptor 100	I2 B50 100..	I2 50L 100..	I2 50R 100..	
	Tino F 100x100	I2 B50 100..	I2 50L 100..	I2 50R 100..	Badtechnik Ceptor 90/40	I2 B40 090..	I2 40L 090..	I2 40R 090..	
	Tino F 90x90	I2 B40 090..	I2 40L 090..	I2 40R 090..	Ceptor 90/45	I2 B45 090..	I2 45L 090..	I2 45R 090..	
Yarna F 90x90	I2 B45 090..	I2 45L 090..	I2 45R 090..	Mondial 5-Eck	I2 B47 090..	I2 47L 090..	I2 47R 090..		
Coers	DE947	I2 B47 090..	I2 47L 090..	I2 47R 090..	Mont Sano Emiden 90	I2 B45 090..	I2 45L 090..	I2 45R 090..	
	DEF091	I2 B46 090..	I2 46L 090..	I2 46R 090..	München 90	I2 B45 090..	I2 45L 090..	I2 45R 090..	
	DEF092	I2 B45 090..	I2 45L 090..	I2 45R 090..	MX Group XQK/UAN;XF2;XPM	I2 B40 090..	I2 40L 090..	I2 40R 090..	
	DEF100S	I2 B50 100..	I2 50L 100..	I2 50R 100..	Neomediam Dufy	I2 B34 090..	I2 34L 090..	I2 34R 090..	
	DEF102	I2 B50 100..	I2 50L 100..	I2 50R 100..	Novellini Victory P100	I2 B50 100..	I2 50L 100..	I2 50R 100..	
	DEF112	I2 B55 110..			Victory P90	I2 B40 090..	I2 40L 090..	I2 40R 090..	
	DEF945S	I2 B45 090..	I2 45L 090..	I2 45R 090..	Ottofond Ibiza	I2 B39 090..	I2 39L 090..	I2 39R 090..	
DEF947S	I2 B47 090..	I2 47L 090..	I2 47R 090..	Mau-F 90x90	I2 B45 090..	I2 45L 090..	I2 45R 090..		
Comforsan Comforsan 900x900 FE	I2 B53 090..	I2 53L 090..	I2 53R 090..	Plexicor Nimbus	I2 B47 090..	I2 47L 090..	I2 47R 090..		
Domovari D 853/90	I2 B47 090..	I2 47L 090..	I2 47R 090..	Penta 400	I2 B40 090..	I2 40L 090..	I2 40R 090..		
Duka	Quinta 900	I2 B45 090..	I2 45L 090..	I2 45R 090..	Pliieger Liberty Pentagon 100	I2 B50 100..	I2 50L 100..	I2 50R 100..	
	Quinta P 926	I2 B45 090..	I2 45L 090..	I2 45R 090..	Liberty Pentagon 90	I2 B40 090..	I2 40L 090..	I2 40R 090..	
Duravit	Starck 720005,720006	I2 B45 090..	I2 45L 090..	I2 45R 090..	Polypex Milano 100	I2 B50 100..	I2 50L 100..	I2 50R 100..	
	Starck 720007,720008	I2 B50 100..	I2 50L 100..	I2 50R 100..	Napoli 90	I2 B40 090..	I2 40L 090..	I2 40R 090..	
	Starck Slimline 720139	I2 B45 090..	I2 45L 090..	I2 45R 090..	Polysan Piano 90	I2 B45 090..	I2 45L 090..	I2 45R 090..	
	Starck Slimline 720140	I2 B50 100..	I2 50L 100..	I2 50R 100..	Pool-Spa Penta 90x90	I2 B45 090..	I2 45L 090..	I2 45R 090..	
Dusar AS-FEDWIF 900	I2 B45 090..	I2 45L 090..	I2 45R 090..	R+F Europa 900	I2 B45 090..	I2 45L 090..	I2 45R 090..		
Duscholux	CordobaFiveTrend871	I2 B43 090..	I2 43L 090..	I2 43R 090..	Optiset 1000	I2 B53 100..	I2 53L 100..	I2 53R 100..	
	CordobaFiveTrend875	I2 B53 100..	I2 53L 100..	I2 53R 100..	Optiset 900	I2 B43 090..	I2 43L 090..	I2 43R 090..	
EURO-PA	Exactly Flach N 1000	I2 B50 100..	I2 50L 100..	I2 50R 100..	Ravak Genta 90 LA, EX, PAN	I2 B45 090..	I2 45L 090..	I2 45R 090..	
	Exactly Flach N 900	I2 B40 090..	I2 40L 090..	I2 40R 090..	Reisser Adria Design AH602/99	I2 B45 090..	I2 45L 090..	I2 45R 090..	
	Exactly Tief N 900	I2 B40 090..	I2 40L 090..	I2 40R 090..	Golf Acryl AH563/11	I2 B53 100..	I2 53L 100..	I2 53R 100..	
FAP	Fuschl 630-Flach 90	I2 B45 090..	I2 45L 090..	I2 45R 090..	Golf Acryl AH563/99	I2 B43 090..	I2 43L 090..	I2 43R 090..	
	Fuschl 650-Flach 100	I2 B53 100..	I2 53L 100..	I2 53R 100..	Repabad Arco 90/5	I2 B45 090..	I2 45L 090..	I2 45R 090..	
	Mondsee 100	I2 B50 100..	I2 50L 100..	I2 50R 100..	Trento S 100	I2 B50 100..	I2 50L 100..	I2 50R 100..	
	Wien 100	I2 B50 100..	I2 50L 100..	I2 50R 100..	Trento S90	I2 B45 090..	I2 45L 090..	I2 45R 090..	
	Wien 90	I2 B40 090..	I2 40L 090..	I2 40R 090..	Turin S100	I2 B50 100..	I2 50L 100..	I2 50R 100..	
	Wien-Flach 100	I2 B50 100..	I2 50L 100..	I2 50R 100..	Valencia 100	I2 B50 100..	I2 50L 100..	I2 50R 100..	
Fröhlich	Wien-Flach 90	I2 B40 090..	I2 40L 090..	I2 40R 090..	Valencia 90	I2 B40 090..	I2 40L 090..	I2 40R 090..	
	Los Angel.	I2 B42 090..	I2 42L 090..	I2 42R 090..	Riho 213 (DA 23)	I2 B40 090..	I2 40L 090..	I2 40R 090..	
Galatea	New York	I2 B45 090..	I2 45L 090..	I2 45R 090..	215 (DA 26)	I2 B50 100..	I2 50L 100..	I2 50R 100..	
	Cliff CF 90 F	I2 B45 090..	I2 45L 090..	I2 45R 090..	Samo Pentagonal D2015	I2 B40 090..	I2 40L 090..	I2 40R 090..	
GC (Vigour)	100 EF Fünfeck extraflach	I2 B50 100..	I2 50L 100..	I2 50R 100..	Pentagonale D1 100	I2 B50 100..	I2 50L 100..	I2 50R 100..	
	90 EF Fünfeck Extraflach	I2 B45 090..	I2 45L 090..	I2 45R 090..	Sanibel 3001 F100x100 / 7075685	I2 B50 100..	I2 50L 100..	I2 50R 100..	
	90 SF Fünfeck superflach	I2 B40 090..	I2 40L 090..	I2 40R 090..	3001 F90x90 / 7075669	I2 B45 090..	I2 45L 090..	I2 45R 090..	
	COSI5100SF/COSI5100EF	I2 B50 100..	I2 50L 100..	I2 50R 100..	Sanikut Antigua FE / 1000	I2 B53 100..	I2 53L 100..	I2 53R 100..	
	COSI5100SFSG/COSI5100EFSG	I2 B50 100..	I2 50L 100..	I2 50R 100..	Antigua FE / 900	I2 B43 090..	I2 43L 090..	I2 43R 090..	
	COSI5905F/COSI590EF	I2 B47 090..	I2 47L 090..	I2 47R 090..	Sanitop Pentagonal	I2 B45 090..	I2 45L 090..	I2 45R 090..	
	COSI5905FSG/COSI590EFSG	I2 B47 090..	I2 47L 090..	I2 47R 090..	Sanplast BPK/Space 900	I2 B45 090..	I2 45L 090..	I2 45R 090..	
	DEAS90EF	I2 B45 090..	I2 45L 090..	I2 45R 090..	BPK-M/Space 900	I2 B45 090..	I2 45L 090..	I2 45R 090..	
GEO	90 DTAS	I2 B45 090..	I2 45L 090..	I2 45R 090..	Schmidlin Caro 1000	I2 B50 100..	I2 50L 100..	I2 50R 100..	
	90 DTFS	I2 B45 090..	I2 45L 090..	I2 45R 090..	Caro 800	I2 B35 080..	I2 35L 080..	I2 35R 080..	
GKI Sanitär	UNO DW Fünfeck 1000	I2 B50 100..	I2 50L 100..	I2 50R 100..	Caro 900	I2 B45 090..	I2 45L 090..	I2 45R 090..	
	UNO DW Fünfeck 900x900	I2 B47 090..	I2 47L 090..	I2 47R 090..	Sealskin Senso-Line F900/F P900	I2 B45 090..	I2 45L 090..	I2 45R 090..	
Hoesch	Samar 4461	I2 B43 090..	I2 43L 090..	I2 43R 090..	Spirella Arco 100	I2 B50 100..	I2 50L 100..	I2 50R 100..	
	Samar 4462	I2 B53 100..	I2 53L 100..	I2 53R 100..	Arco 90	I2 B45 090..	I2 45L 090..	I2 45R 090..	
	Thasos 6522	I2 B43 090..	I2 43L 090..	I2 43R 090..	Teiko Pegas	I2 B40 090..	I2 40L 090..	I2 40R 090..	
Thasos 6523	I2 B53 100..	I2 53L 100..	I2 53R 100..	Zeus 90	I2 B40 090..	I2 40L 090..	I2 40R 090..		
HSK	Super-Flach S15090	I2 B45 090..	I2 45L 090..	I2 45R 090..	Villeroy & Boch O.Novo/UDA0906DEN5GV	I2 B45 090..	I2 45L 090..	I2 45R 090..	
	Super-Flach S15100	I2 B50 100..	I2 50L 100..	I2 50R 100..	Wave Honolulu	I2 B50 100..	I2 50L 100..	I2 50R 100..	
Hüppe	Purano 210601	I2 B45 090..	I2 45L 090..	I2 45R 090..	Marshall 100	I2 B50 100..	I2 50L 100..	I2 50R 100..	
	Purano 210602	I2 B50 100..	I2 50L 100..	I2 50R 100..	Marshall 90	I2 B40 090..	I2 40L 090..	I2 40R 090..	
Hydro Pool	Neptun ND 14	I2 B45 080..	I2 45L 080..	I2 45R 080..					
	Neptun ND 15	I2 B53 100..	I2 53L 100..	I2 53R 100..					
	Neptun ND 29	I2 B49 090..	I2 49L 090..	I2 49R 090..					
	Neptun ND 31	I2 B53 100..	I2 53L 100..	I2 53R 100..					
	Neptun ND13	I2 B49 090..	I2 49L 090..	I2 49R 090..					

## Wannenzuordnung Fünfeck-Duschkabinen

Wannenhersteller	Wannenmodell			
		I2 B..	I2 ..L	I2 ..R
Bette	Caro 6702,6703,6704,6705,6706	I2 B00 F21..	I2 00L F21..	I2 00R F21..
	Caro 6708,6709,6710,6711,6712	I2 B00 F22..	I2 00L F22..	I2 00R F22..
	Caro 8000,8010,8019,8020,8030	I2 B00 F11..	I2 00L F11..	I2 00R F11..
	Caro 8040,8050,8059,8060,8070	I2 B00 F12..	I2 00L F12..	I2 00R F12..
Daryl	Penta 1400 (1400/900)	I2 B00 F52..		I2 00R F52..
	Penta 1400 (900/1400)	I2 B00 F51..	I2 00L F51..	
Mauersberger Badtechnik	Circi 90/80 superflach links	I2 B00 F21..	I2 00L F21..	I2 00R F21..
	Circi 90/80 superflach rechts	I2 B00 F22..	I2 00L F22..	I2 00R F22..
Schmidlin	Caro 750/900 links	I2 B00 F11..	I2 00L F11..	I2 00R F11..
	Caro 900/750 rechts	I2 B00 F12..	I2 00L F12..	I2 00R F12..
Wave	Marshall 80/90 links	I2 B00 F23..	I2 00L F23..	I2 00R F23..
	Marshall 90/80 rechts	I2 B00 F24..	I2 00L F24..	I2 00R F24..

# IBIZA® 2000

## Fünfeck-Duschkabine (Pendeltüren mit Festfeldern)



### Einbaumöglichkeiten

Ecke: I2 B..

I2 B..

U-Kabine: I2 B.. als Maßanfertigung und I2 TWO (Seite 594) und ZDSS WTF I2 (Seite 646)

I2 TWO I2 B.. I2 TWO I2 B..

U-Kabine: I2 B.. und I2 TWO verkürzt (Seite 600) und ZDSS WTF I2 (Seite 646)

I2 TWO verkürzt I2 B.. I2 TWO verkürzt I2 B..

Sondervariante Fünfeck-Duschkabine auf Badewanne auf Anfrage.

### Produktleistung

- Passende Fünfeck-Duschwannen siehe Seite 634.
- Teilgerahmte Fünfeck-Duschkabine mit zwei Glasflügeln, nach innen und außen öffnend, mit zwei Festfeldern.
- Mit Stabilisierungen (innen).
- Verglasung Festfelder mit 6 mm, Pendeltüren mit 4 mm Einscheiben-Sicherheitsglas nach EN 12150, optional mit Pflegeleicht-Beschichtung KermiCLEAN.
- Profile aus hochwertigem eloxiertem Aluminium, Griffe aus hochwertigem Kunststoff.
- Verstellmöglichkeit im Wandprofil 17 mm.
- Türprofile mit Hebe-Senk-Mechanismus.
- Durchgehende Magnetleisten und Dichtprofile.
- Mit Bodenschwelle (Höhe 16 mm) ♠♠, siehe Seite 84-85. Installation immer mit Bodenschwelle.
- IBIZA 2000 erfüllt die Anforderungen der Spritzwasserschutzprüfung nach DIN EN 14428.
- Im Lieferumfang enthalten: Befestigungsmaterial.

### Aufmaß + Montage

Informationen zu Aufmaß + Montage siehe Seite 78 – 81

Kermi Duschkabine sind zur Montage auf Duschwanne bzw. Duschplatz bestimmt. Bei anderweitiger Verwendung ist ein gleichwertiger Duschbereich (Gefälle, Abdichtung nach DIN 18534, ...) sicherzustellen.

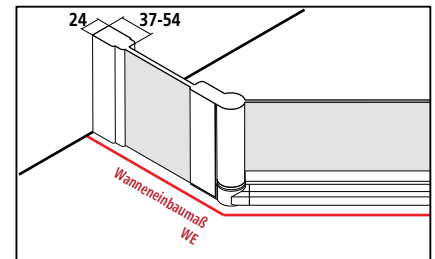

Breitenverstellmaß BV = Montagemaß



KermiEXTRA		*max. Breite siehe rechte Seite		Preis EUR o. MwSt. I/2021		Aufpreis auf Preis Serienteil / Maßanfertigung	
Griffe (1 kompletter Griff innen und außen)	FI, DI, PE, AT1, AT2, LI, RA		<b>169,-</b>				Seite 746-751
Sandgestrahlte Gläser	Dekor Stripe 2, Stripe 4	<b>384,-</b>	Alle weiteren Kermi Dekore	<b>502,-</b>	Individuelle Dekore auf Anfrage.		Seite 752-765
Spiegelglas Festfeld*	Breite in mm je Artikel	- 550	<b>280,-</b>	551-950	<b>483,-</b>	951-1250 <b>688,-</b>	ab 1251 <b>966,-</b>
Oberflächen	auf Weiß		<b>553,-</b>				Seite 770-773

# I2 B.. - FÜR GLEICHSCHENKLIGE WANNEN

Serienteil für gleichschenklige Wannen													
Alle Maßangaben in mm bei lotrechten Wänden. Schräge waagrecht max. 5 mm, andernfalls Maßanfertigung und Schrägschnitt erforderlich. Verbreiterung durch Stockverbreiterung ZDSV SVP I2...K Zubehör Seite 648.													
Höhe Duschkabine	Wanneneinbaumaß WE	Montagemaß	Duschwanne W	Schenkelmaß Wanne a	Einstiegsbreite E	Artikelnummer Silber Mattglanz = 1 ESG Klar = A	Preis EUR o. MwSt. I/2021	Artikelnummer Weiß = 2 ESG Klar = A	Preis EUR o. MwSt. I/2021	Artikelnummer Silber Mattglanz = 1 ESG Klar mit KermiCLEAN = P	Preis EUR o. MwSt. I/2021	Artikelnummer Weiß = 2 ESG Klar mit KermiCLEAN = P	Preis EUR o. MwSt. I/2021
1850	785-810	770-785	800	350	579	I2 B35 08018 1AK	1270,-	I2 B35 08018 2AK	1651,-	I2 B35 08018 1PK	1594,-	I2 B35 08018 2PK	1975,-
	785-810	770-785		410	493	I2 B41 08018 1AK		I2 B41 08018 2AK		I2 B41 08018 1PK		I2 B41 08018 2PK	
	785-810	770-785		450	443	I2 B45 08018 1AK		I2 B45 08018 2AK		I2 B45 08018 1PK		I2 B45 08018 2PK	
	840-865	825-840	855	520	418	I2 B52 08518 1AK		I2 B52 08518 2AK		I2 B52 08518 1PK		I2 B52 08518 2PK	
	885-910	870-885	900	348	723	I2 B34 09018 1AK		I2 B34 09018 2AK		I2 B34 09018 1PK		I2 B34 09018 2PK	
	885-910	870-885		398	653	I2 B39 09018 1AK		I2 B39 09018 2AK		I2 B39 09018 1PK		I2 B39 09018 2PK	
	885-910	870-885		400	650	I2 B40 09018 1AK		I2 B40 09018 2AK		I2 B40 09018 1PK		I2 B40 09018 2PK	
	885-910	870-885		420	623	I2 B42 09018 1AK		I2 B42 09018 2AK		I2 B42 09018 1PK		I2 B42 09018 2PK	
	885-910	870-885		437	598	I2 B43 09018 1AK		I2 B43 09018 2AK		I2 B43 09018 1PK		I2 B43 09018 2PK	
	885-910	870-885		450	579	I2 B45 09018 1AK		I2 B45 09018 2AK		I2 B45 09018 1PK		I2 B45 09018 2PK	
	885-910	870-885		469	551	I2 B46 09018 1AK		I2 B46 09018 2AK		I2 B46 09018 1PK		I2 B46 09018 2PK	
	885-910	870-885		475	543	I2 B47 09018 1AK		I2 B47 09018 2AK		I2 B47 09018 1PK		I2 B47 09018 2PK	
	885-910	870-885		490	523	I2 B49 09018 1AK		I2 B49 09018 2AK		I2 B49 09018 1PK		I2 B49 09018 2PK	
	885-910	870-885		530	466	I2 B53 09018 1AK		I2 B53 09018 2AK		I2 B53 09018 1PK		I2 B53 09018 2PK	
	985-1010	970-985	1000	470	673	I2 B47 10018 1AK	1318,-	I2 B47 10018 2AK	1713,-	I2 B47 10018 1PK	1642,-	I2 B47 10018 2PK	2037,-
	985-1010	970-985		500	650	I2 B50 10018 1AK		I2 B50 10018 2AK		I2 B50 10018 1PK		I2 B50 10018 2PK	
	985-1010	970-985		537	598	I2 B53 10018 1AK		I2 B53 10018 2AK		I2 B53 10018 1PK		I2 B53 10018 2PK	
	985-1010	970-985		569	551	I2 B56 10018 1AK		I2 B56 10018 2AK		I2 B56 10018 1PK		I2 B56 10018 2PK	
985-1010	970-985		583	533	I2 B58 10018 1AK		I2 B58 10018 2AK		I2 B58 10018 1PK		I2 B58 10018 2PK		
994-1019	979-994	1009	595	528	I2 B59 10018 1AK		I2 B59 10018 2AK		I2 B59 10018 1PK		I2 B59 10018 2PK		
1000-1025	985-1000	1015	474	708	I2 B47 10118 1AK		I2 B47 10118 2AK		I2 B47 10118 1PK		I2 B47 10118 2PK		
1025-1050	1010-1025	1040	361	903	I2 B36 10418 1AK		I2 B36 10418 2AK		I2 B36 10418 1PK		I2 B36 10418 2PK		
1025-1050	1010-1025		395	854	I2 B39 10418 1AK		I2 B39 10418 2AK		I2 B39 10418 1PK		I2 B39 10418 2PK		
1085-1110	1070-1085	1100	550	721	I2 B55 11018 1AK		I2 B55 11018 2AK		I2 B55 11018 1PK		I2 B55 11018 2PK		
2000	785-810	770-785	800	350	579	I2 B35 08020 1AK	1661,-	I2 B35 08020 2AK	2040,-	I2 B35 08020 1PK	1985,-	I2 B35 08020 2PK	2364,-
	785-810	770-785		410	493	I2 B41 08020 1AK		I2 B41 08020 2AK		I2 B41 08020 1PK		I2 B41 08020 2PK	
	785-810	770-785		450	443	I2 B45 08020 1AK		I2 B45 08020 2AK		I2 B45 08020 1PK		I2 B45 08020 2PK	
	840-865	825-840	855	520	418	I2 B52 08520 1AK		I2 B52 08520 2AK		I2 B52 08520 1PK		I2 B52 08520 2PK	
	885-910	870-885	900	348	723	I2 B34 09020 1AK		I2 B34 09020 2AK		I2 B34 09020 1PK		I2 B34 09020 2PK	
	885-910	870-885		398	653	I2 B39 09020 1AK		I2 B39 09020 2AK		I2 B39 09020 1PK		I2 B39 09020 2PK	
	885-910	870-885		400	650	I2 B40 09020 1AK		I2 B40 09020 2AK		I2 B40 09020 1PK		I2 B40 09020 2PK	
	885-910	870-885		420	623	I2 B42 09020 1AK		I2 B42 09020 2AK		I2 B42 09020 1PK		I2 B42 09020 2PK	
	885-910	870-885		437	598	I2 B43 09020 1AK		I2 B43 09020 2AK		I2 B43 09020 1PK		I2 B43 09020 2PK	
	885-910	870-885		450	579	I2 B45 09020 1AK		I2 B45 09020 2AK		I2 B45 09020 1PK		I2 B45 09020 2PK	
	885-910	870-885		469	551	I2 B46 09020 1AK		I2 B46 09020 2AK		I2 B46 09020 1PK		I2 B46 09020 2PK	
	885-910	870-885		475	543	I2 B47 09020 1AK		I2 B47 09020 2AK		I2 B47 09020 1PK		I2 B47 09020 2PK	
	885-910	870-885		490	523	I2 B49 09020 1AK		I2 B49 09020 2AK		I2 B49 09020 1PK		I2 B49 09020 2PK	
	885-910	870-885		530	466	I2 B53 09020 1AK		I2 B53 09020 2AK		I2 B53 09020 1PK		I2 B53 09020 2PK	
	985-1010	970-985	1000	470	673	I2 B47 10020 1AK	1708,-	I2 B47 10020 2AK	2104,-	I2 B47 10020 1PK	2032,-	I2 B47 10020 2PK	2428,-
	985-1010	970-985		500	650	I2 B50 10020 1AK		I2 B50 10020 2AK		I2 B50 10020 1PK		I2 B50 10020 2PK	
	985-1010	970-985		537	598	I2 B53 10020 1AK		I2 B53 10020 2AK		I2 B53 10020 1PK		I2 B53 10020 2PK	
	985-1010	970-985		569	551	I2 B56 10020 1AK		I2 B56 10020 2AK		I2 B56 10020 1PK		I2 B56 10020 2PK	
985-1010	970-985		583	533	I2 B58 10020 1AK		I2 B58 10020 2AK		I2 B58 10020 1PK		I2 B58 10020 2PK		
994-1019	979-994	1009	595	528	I2 B59 10020 1AK		I2 B59 10020 2AK		I2 B59 10020 1PK		I2 B59 10020 2PK		
1000-1025	985-1000	1015	474	708	I2 B47 10120 1AK		I2 B47 10120 2AK		I2 B47 10120 1PK		I2 B47 10120 2PK		
1025-1050	1010-1025	1040	361	903	I2 B36 10420 1AK		I2 B36 10420 2AK		I2 B36 10420 1PK		I2 B36 10420 2PK		
1025-1050	1010-1025		395	854	I2 B39 10420 1AK		I2 B39 10420 2AK		I2 B39 10420 1PK		I2 B39 10420 2PK		
1085-1110	1070-1085	1100	550	721	I2 B55 11020 1AK		I2 B55 11020 2AK		I2 B55 11020 1PK		I2 B55 11020 2PK		

Maßanfertigung nur nach Maßblatt													
Alle Maßangaben in mm. Für sämtliche Standard-Fünfeckwannen als Maßanfertigung lieferbar. Breitenverstellmöglichkeit Maßanfertigung + 7 mm / - 8 mm.													
Höhe Duschkabine	Wanneneinbaumaß WE max. 1450	Schenkelmaß Wanne a	Breite je Türflügel	Breite Pendeltüren	Artikelnummer Silber Mattglanz ESG Klar	Preis EUR o. MwSt. I/2021	Artikelnummer Weiß ESG Klar	Preis EUR o. MwSt. I/2021	Artikelnummer Silber Mattglanz ESG Klar mit KermiCLEAN	Preis EUR o. MwSt. I/2021	Artikelnummer Weiß ESG Klar mit KermiCLEAN	Preis EUR o. MwSt. I/2021	Bestellangaben
bis 1850	bis 950x950	min. 192	max. 600	max. 900	I2 B..	1651,-	I2 B..	2146,-	I2 B..	1975,-	I2 B..	2470,-	I2 B..
	bis 1450x1450	min. 192	max. 600	max. 900	I2 B..	1711,-	I2 B..	2224,-	I2 B..	2035,-	I2 B..	2548,-	+ Höhe Duschkabine + Wanneneinbaumaß + Schenkelmaß Wanne
1851-2050	bis 950x950	min. 192	max. 600	max. 900	I2 B..	1880,-	I2 B..	2444,-	I2 B..	2204,-	I2 B..	2768,-	+ Breite Türflügel
	bis 1450x1450	min. 192	max. 600	max. 900	I2 B..	1937,-	I2 B..	2518,-	I2 B..	2261,-	I2 B..	2842,-	+ Oberfläche + Glas

	Schrägschnitt im Festfeld	+ EUR 280,- auf Preis Maßanfertigung je Schrägschnitt
	Ausschnitt im Festfeld	+ EUR 280,- auf Preis Maßanfertigung je Ausschnitt
	Sonderkonstruktion	auf Anfrage

Gläser	Aufpreis auf ESG Klar		Aufpreis auf ESG Klar mit KermiCLEAN	
	Code	Preis	Code	Preis
■ ESG Milchglas SR Opaco	U	+ 348,-	Y	+ 348,-
■ ESG Strukturglas SR Arena C	N	+ 174,-	Z	+ 174,-

Bestellbeispiel:  
I2 B35 08020 1YK  
1 = Silber Mattglanz  
Y = ESG Milchglas SR Opaco mit KermiCLEAN

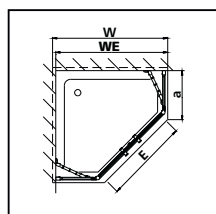

# IBIZA® 2000

## Fünfeck-Duschkabine (Pendeltüren mit Festfeldern)



### Einbaumöglichkeiten

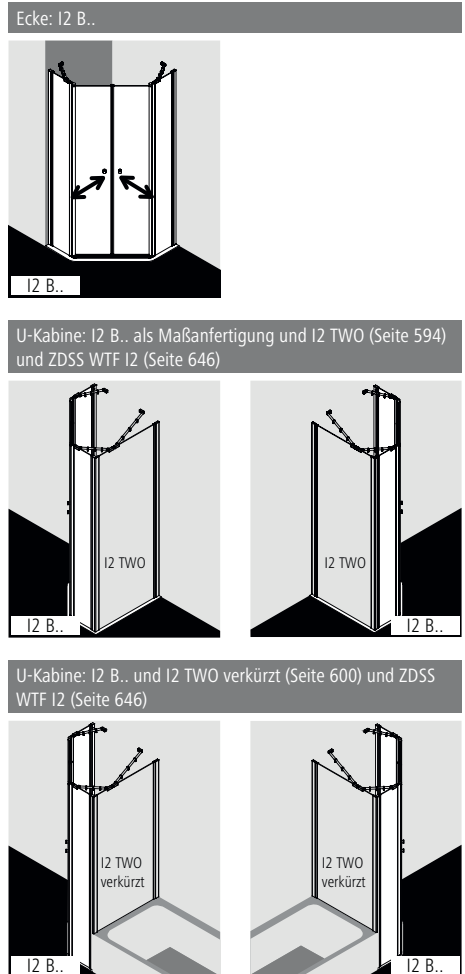

### Produktleistung

- Passende Fünfeck-Duschwannen siehe Seite 635.
- Teilgerahmte Fünfeck-Duschkabine mit zwei Glasflügeln, nach innen und außen öffnend, mit zwei Festfeldern.
- Mit Stabilisierungen (innen).
- Verglasung Festfelder mit 6 mm, Pendeltüren mit 4 mm Einscheiben-Sicherheitsglas nach EN 12150, optional mit Pflegeleicht-Beschichtung KermiCLEAN.
- Profile aus hochwertigem eloxiertem Aluminium, Griffe aus hochwertigem Kunststoff.
- Verstellmöglichkeit im Wandprofil 17 mm.
- Türprofile mit Hebe-Senk-Mechanismus.
- Durchgehende Magnetleisten und Dichtprofile.
- Mit Bodenschwelle (Höhe 16 mm) ♦♦, siehe Seite 84-85. Installation immer mit Bodenschwelle.
- IBIZA 2000 erfüllt die Anforderungen der Spritzwasserschutzprüfung nach DIN EN 14428.
- Im Lieferumfang enthalten: Befestigungsmaterial.



### Aufmaß + Montage

Informationen zu Aufmaß + Montage siehe Seite 78 – 81

Kermi Duschkabine sind zur Montage auf Duschwanne bzw. Duschplatz bestimmt. Bei anderweitiger Verwendung ist ein gleichwertiger Duschbereich (Gefälle, Abdichtung nach DIN 18534, ...) sicherzustellen.

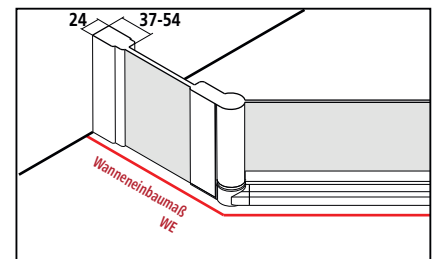

Breitenverstellmaß BV = Montagemaß

KermiEXTRA		*max. Breite siehe rechte Seite		Preis EUR o. MwSt. I/2021		Aufpreis auf Preis Serienteil / Maßanfertigung	
Griffe (1 kompletter Griff innen und außen)	FI, DI, PE, AT1, AT2, LI, RA		<b>169,-</b>				Seite 746-751
Sandgestrahlte Gläser	Dekor Stripe 2, Stripe 4	<b>384,-</b>	Alle weiteren Kermi Dekore	<b>502,-</b>	Individuelle Dekore auf Anfrage.		Seite 752-765
Spiegelglas Festfeld*	Breite in mm je Artikel	- 550	<b>280,-</b>	551-950	<b>483,-</b>	951-1250	<b>688,-</b> ab 1251 <b>966,-</b> Seite 766-769
Oberflächen	auf Weiß		<b>553,-</b>				Seite 770-773

# I2 B.. - FÜR UNGLEICHSCHENKLIGE WANNEN

Serienteil für ungleichschenklige Wannen													
Alle Maßangaben in mm bei lotgerechten Wänden. Schräge waagrecht max. 5 mm, andernfalls Maßanfertigung und Schrägschnitt erforderlich. Verbreiterung durch Stockverbreiterung ZDSV SVP I2...K Zubehör Seite 648.													
Höhe Duschkabine	Wanneneinbaumaß WE	Montagemaß	Wannenmaß W1 / W2	Schenkelmaß Wanne a1 / a2	Einstiegsbreite E	Artikelnummer Silber Mattglanz = 1 ESG Klar = A	Preis EUR o. MwSt. I/2021	Artikelnummer Weiß = 2 ESG Klar = A	Preis EUR o. MwSt. I/2021	Artikelnummer Silber Mattglanz = 1 ESG Klar mit KermiCLEAN = P	Preis EUR o. MwSt. I/2021	Artikelnummer Weiß = 2 ESG Klar mit KermiCLEAN = P	Preis EUR o. MwSt. I/2021
<b>1850</b>													
<b>Wannentyp A</b>													
	735-760/885-910	720-735/870-885	750x900	300/450	579	I2 B00 F1118 1AK	1270,-	I2 B00 F1118 2AK	1651,-	I2 B00 F1118 1PK	1594,-	I2 B00 F1118 2PK	1975,-
	785-810/885-910	770-785/870-885	800x900	350/450	579	I2 B00 F2118 1AK		I2 B00 F2118 2AK		I2 B00 F2118 1PK		I2 B00 F2118 2PK	
	785-810/885-910	770-785/870-885		300/400	650	I2 B00 F2318 1AK		I2 B00 F2318 2AK		I2 B00 F2318 1PK		I2 B00 F2318 2PK	
	885-910/1385-1410	870-885/1370-1385	900x1400	400/900	643	I2 B00 F5118 1AK	1510,-	I2 B00 F5118 2AK	1963,-	I2 B00 F5118 1PK	1834,-	I2 B00 F5118 2PK	2287,-
<b>Wannentyp B</b>													
	885-910/735-760	870-885/720-735	900x750	450/300	579	I2 B00 F1218 1AK	1270,-	I2 B00 F1218 2AK	1651,-	I2 B00 F1218 1PK	1594,-	I2 B00 F1218 2PK	1975,-
	885-910/785-810	870-885/770-785	900x800	450/350	579	I2 B00 F2218 1AK		I2 B00 F2218 2AK		I2 B00 F2218 1PK		I2 B00 F2218 2PK	
	885-910/785-810	870-885/770-785		400/300	650	I2 B00 F2418 1AK		I2 B00 F2418 2AK		I2 B00 F2418 1PK		I2 B00 F2418 2PK	
	1385-1410/885-910	1370-1385/870-885	1400x900	900/400	643	I2 B00 F5218 1AK	1510,-	I2 B00 F5218 2AK	1963,-	I2 B00 F5218 1PK	1834,-	I2 B00 F5218 2PK	2287,-
<b>2000</b>													
<b>Wannentyp A</b>													
	735-760/885-910	720-735/870-885	750x900	300/450	579	I2 B00 F1120 1AK	1661,-	I2 B00 F1120 2AK	2040,-	I2 B00 F1120 1PK	1985,-	I2 B00 F1120 2PK	2364,-
	785-810/885-910	770-785/870-885	800x900	350/450	579	I2 B00 F2120 1AK		I2 B00 F2120 2AK		I2 B00 F2120 1PK		I2 B00 F2120 2PK	
	785-810/885-910	770-785/870-885		300/400	650	I2 B00 F2320 1AK		I2 B00 F2320 2AK		I2 B00 F2320 1PK		I2 B00 F2320 2PK	
	885-910/1385-1410	870-885/1370-1385	900x1400	400/900	643	I2 B00 F5120 1AK	1901,-	I2 B00 F5120 2AK	2353,-	I2 B00 F5120 1PK	2225,-	I2 B00 F5120 2PK	2677,-
<b>Wannentyp B</b>													
	885-910/735-760	870-885/720-735	900x750	450/300	579	I2 B00 F1220 1AK	1661,-	I2 B00 F1220 2AK	2040,-	I2 B00 F1220 1PK	1985,-	I2 B00 F1220 2PK	2364,-
	885-910/785-810	870-885/770-785	900x800	450/350	579	I2 B00 F2220 1AK		I2 B00 F2220 2AK		I2 B00 F2220 1PK		I2 B00 F2220 2PK	
	885-910/785-810	870-885/770-785		400/300	650	I2 B00 F2420 1AK		I2 B00 F2420 2AK		I2 B00 F2420 1PK		I2 B00 F2420 2PK	
	1385-1410/885-910	1370-1385/870-885	1400x900	900/400	643	I2 B00 F5220 1AK	1901,-	I2 B00 F5220 2AK	2353,-	I2 B00 F5220 1PK	2225,-	I2 B00 F5220 2PK	2677,-

Maßanfertigung nur nach Maßblatt													
Alle Maßangaben in mm. Für sämtliche Standard-Fünfeckwannen als Maßanfertigung lieferbar. Breitenverstellmöglichkeit Maßanfertigung + 7 mm / - 8 mm.													
Höhe Duschkabine	Wanneneinbaumaß WE max. 1450	Schenkelmaß Wanne a1 / a2	Breite je Türflügel	Breite Pendeltüren	Artikelnummer Silber Mattglanz ESG Klar	Preis EUR o. MwSt. I/2021	Artikelnummer Weiß ESG Klar	Preis EUR o. MwSt. I/2021	Artikelnummer Silber Mattglanz ESG Klar mit KermiCLEAN	Preis EUR o. MwSt. I/2021	Artikelnummer Weiß ESG Klar mit KermiCLEAN	Preis EUR o. MwSt. I/2021	Bestellangaben
bis 1850	bis 950x950	min. 192	max. 600	max. 900	I2 B..	1651,-	I2 B..	2146,-	I2 B..	1975,-	I2 B..	2470,-	I2 B.. + Höhe Duschkabine + Wanneneinbaumaß + Schenkelmaß Wanne
	bis 1450x1450	min. 192	max. 600	max. 900	I2 B..	1711,-	I2 B..	2224,-	I2 B..	2035,-	I2 B..	2548,-	
1851-2050	bis 950x950	min. 192	max. 600	max. 900	I2 B..	1880,-	I2 B..	2444,-	I2 B..	2204,-	I2 B..	2768,-	a1 / a2 + Breite Türflügel + Oberfläche + Glas
	bis 1450x1450	min. 192	max. 600	max. 900	I2 B..	1937,-	I2 B..	2518,-	I2 B..	2261,-	I2 B..	2842,-	
Schrägschnitt im Festfeld		+ EUR 280,- auf Preis Maßanfertigung je Schrägschnitt											
Ausschnitt im Festfeld		+ EUR 280,- auf Preis Maßanfertigung je Ausschnitt											
Sonderkonstruktion		auf Anfrage											

Gläser	Aufpreis auf ESG Klar		Aufpreis auf ESG Klar mit KermiCLEAN	
	Code	Preis	Code	Preis
■ ESG Milchglas SR Opaco	U	+ 348,-	Y	+ 348,-
■ ESG Strukturglas SR Arena C	N	+ 174,-	Z	+ 174,-

Bestellbeispiel:  
I2 B00 F1120 1YK  
1 = Silber Mattglanz  
Y = ESG Milchglas SR Opaco mit KermiCLEAN

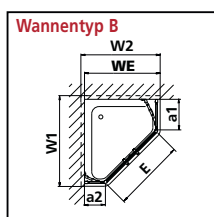
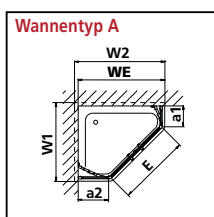

# IBIZA® 2000

## Fünfeck-Duschkabine (Schwingtür mit Festfeldern)



### Einbaumöglichkeiten

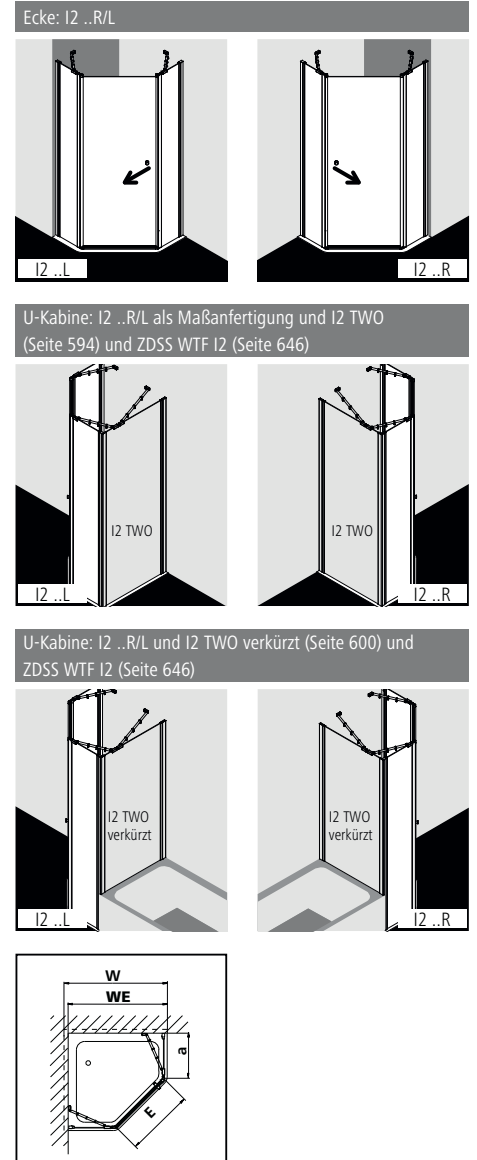

### Produktleistung

- Passende Fünfeck-Duschwannen siehe Seite 634.
- Teilgerahmte Fünfeck-Duschkabine mit einem Glasflügel, nach außen öffnend, mit zwei Festfeldern.
- Mit Stabilisierungen (innen).
- Verglasung 6 mm Einscheiben-Sicherheitsglas nach EN 12150, optional mit Pflegeleicht-Beschichtung KermiCLEAN.
- Profile aus hochwertigem eloxiertem Aluminium, Griffe aus hochwertigem Kunststoff.
- Verstellmöglichkeit im Wandprofil 17 mm.
- Durchgehende Magnetleisten und Dichtprofile.
- Mit Bodenschwelle (Höhe 16 mm) ♦♦, siehe Seite 84-85. Installation immer mit Bodenschwelle.
- IBIZA 2000 erfüllt die Anforderungen der Spritzwasserschutzprüfung nach DIN EN 14428.
- Im Lieferumfang enthalten: Befestigungsmaterial.

### Aufmaß + Montage

Informationen zu Aufmaß + Montage siehe Seite 78 – 81

Kermi Duschkabine sind zur Montage auf Duschwanne bzw. Duschplatz bestimmt. Bei anderweitiger Verwendung ist ein gleichwertiger Duschbereich (Gefälle, Abdichtung nach DIN 18534, ...) sicherzustellen.

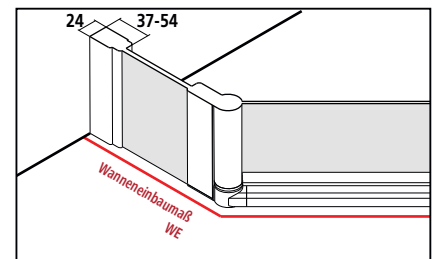

Breitenverstellmaß BV = Montagemaß



KermiEXTRA		*max. Breite siehe rechte Seite		Preis EUR o. MwSt. I/2021		Aufpreis auf Preis Serienteil / Maßanfertigung	
Griffe	FI, DI, PE, AT1, AT2, RA, LI, XE2		<b>169,-</b>				Seite 746-751
Sandgestrahlte Gläser	Dekor Stripe 2, Stripe 4	<b>384,-</b>	Alle weiteren Kermi Dekore	<b>502,-</b>	Individuelle Dekore auf Anfrage.		Seite 752-765
Spiegelglas*	Breite in mm je Artikel	- 550	<b>280,-</b>	551-950	<b>483,-</b>	951-1250	<b>688,-</b> ab 1251 <b>966,-</b>
Oberflächen	auf Weiß		<b>553,-</b>				Seite 770-773



# I2 ..R/L - FÜR GLEICHSCHENKLIGE WANNEN

Serienteil für gleichschenklige Wannen										Bei Bestellung bitte immer angeben:			
Alle Maßangaben in mm bei lotgerechten Wänden. Schräge unter den Festfeldern max. 5 mm, andernfalls Maßanfertigung und Schrägschnitt erforderlich. Verbreiterung durch Stockverbreiterung ZDSV SVP I2...K Zubehör Seite 648.										I2 ..R = Anschlag rechts I2 ..L = Anschlag links			
Höhe Duschkabine	Wanneneinbaumaß WE	Montagemaß	Dusch- wanne W	Schenkelmaß Wanne a	Einstiegs- breite E	Artikelnummer Silber Mattglanz = 1 ESG Klar = A	Preis EUR o. MwSt. I/2021	Artikelnummer Weiß = 2 ESG Klar = A	Preis EUR o. MwSt. I/2021	Artikelnummer Silber Mattglanz = 1 ESG Klar mit KermiCLEAN = P	Preis EUR o. MwSt. I/2021	Artikelnummer Weiß = 2 ESG Klar mit KermiCLEAN = P	Preis EUR o. MwSt. I/2021
1850	785-810	770-785	800	350	575	I2 35R/L 08018 1AK	1396,-	I2 35R/L 08018 2AK	1815,-	I2 35R/L 08018 1PK	1720,-	I2 35R/L 08018 2PK	2139,-
	785-810	770-785		410	490	I2 41R/L 08018 1AK		I2 41R/L 08018 2AK		I2 41R/L 08018 1PK		I2 41R/L 08018 2PK	
	785-810	770-785		450	440	I2 45R/L 08018 1AK		I2 45R/L 08018 2AK		I2 45R/L 08018 1PK		I2 45R/L 08018 2PK	
	840-865	825-840	855	520	415	I2 52R/L 08518 1AK		I2 52R/L 08518 2AK		I2 52R/L 08518 1PK		I2 52R/L 08518 2PK	
	885-910	870-885	900	348	720	I2 34R/L 09018 1AK		I2 34R/L 09018 2AK		I2 34R/L 09018 1PK		I2 34R/L 09018 2PK	
	885-910	870-885		398	650	I2 39R/L 09018 1AK		I2 39R/L 09018 2AK		I2 39R/L 09018 1PK		I2 39R/L 09018 2PK	
	885-910	870-885		400	647	I2 40R/L 09018 1AK		I2 40R/L 09018 2AK		I2 40R/L 09018 1PK		I2 40R/L 09018 2PK	
	885-910	870-885		420	620	I2 42R/L 09018 1AK		I2 42R/L 09018 2AK		I2 42R/L 09018 1PK		I2 42R/L 09018 2PK	
	885-910	870-885		437	595	I2 43R/L 09018 1AK		I2 43R/L 09018 2AK		I2 43R/L 09018 1PK		I2 43R/L 09018 2PK	
	885-910	870-885		450	575	I2 45R/L 09018 1AK		I2 45R/L 09018 2AK		I2 45R/L 09018 1PK		I2 45R/L 09018 2PK	
	885-910	870-885		469	548	I2 46R/L 09018 1AK		I2 46R/L 09018 2AK		I2 46R/L 09018 1PK		I2 46R/L 09018 2PK	
	885-910	870-885		475	540	I2 47R/L 09018 1AK		I2 47R/L 09018 2AK		I2 47R/L 09018 1PK		I2 47R/L 09018 2PK	
	885-910	870-885		490	520	I2 49R/L 09018 1AK		I2 49R/L 09018 2AK		I2 49R/L 09018 1PK		I2 49R/L 09018 2PK	
	885-910	870-885		530	463	I2 53R/L 09018 1AK		I2 53R/L 09018 2AK		I2 53R/L 09018 1PK		I2 53R/L 09018 2PK	
	985-1010	970-985	1000	470	670	I2 47R/L 10018 1AK	1449,-	I2 47R/L 10018 2AK	1884,-	I2 47R/L 10018 1PK	1773,-	I2 47R/L 10018 2PK	2208,-
	985-1010	970-985		500	647	I2 50R/L 10018 1AK		I2 50R/L 10018 2AK		I2 50R/L 10018 1PK		I2 50R/L 10018 2PK	
	985-1010	970-985		537	595	I2 53R/L 10018 1AK		I2 53R/L 10018 2AK		I2 53R/L 10018 1PK		I2 53R/L 10018 2PK	
	985-1010	970-985		569	548	I2 56R/L 10018 1AK		I2 56R/L 10018 2AK		I2 56R/L 10018 1PK		I2 56R/L 10018 2PK	
	985-1010	970-985		583	530	I2 58R/L 10018 1AK		I2 58R/L 10018 2AK		I2 58R/L 10018 1PK		I2 58R/L 10018 2PK	
	994-1019	979-994	1009	595	525	I2 59R/L 10018 1AK		I2 59R/L 10018 2AK		I2 59R/L 10018 1PK		I2 59R/L 10018 2PK	
1000-1025	985-1000	1015	474	705	I2 47R/L 10118 1AK		I2 47R/L 10118 2AK		I2 47R/L 10118 1PK		I2 47R/L 10118 2PK		
1025-1050	1010-1025	1040	361	900	I2 36R/L 10418 1AK		I2 36R/L 10418 2AK		I2 36R/L 10418 1PK		I2 36R/L 10418 2PK		
1025-1050	1010-1025		395	850	I2 39R/L 10418 1AK		I2 39R/L 10418 2AK		I2 39R/L 10418 1PK		I2 39R/L 10418 2PK		
2000	785-810	770-785	800	350	575	I2 35R/L 08020 1AK	1787,-	I2 35R/L 08020 2AK	2204,-	I2 35R/L 08020 1PK	2111,-	I2 35R/L 08020 2PK	2528,-
	785-810	770-785		410	490	I2 41R/L 08020 1AK		I2 41R/L 08020 2AK		I2 41R/L 08020 1PK		I2 41R/L 08020 2PK	
	785-810	770-785		450	440	I2 45R/L 08020 1AK		I2 45R/L 08020 2AK		I2 45R/L 08020 1PK		I2 45R/L 08020 2PK	
	840-865	825-840	855	520	415	I2 52R/L 08520 1AK		I2 52R/L 08520 2AK		I2 52R/L 08520 1PK		I2 52R/L 08520 2PK	
	885-910	870-885	900	348	720	I2 34R/L 09020 1AK		I2 34R/L 09020 2AK		I2 34R/L 09020 1PK		I2 34R/L 09020 2PK	
	885-910	870-885		398	650	I2 39R/L 09020 1AK		I2 39R/L 09020 2AK		I2 39R/L 09020 1PK		I2 39R/L 09020 2PK	
	885-910	870-885		400	647	I2 40R/L 09020 1AK		I2 40R/L 09020 2AK		I2 40R/L 09020 1PK		I2 40R/L 09020 2PK	
	885-910	870-885		420	620	I2 42R/L 09020 1AK		I2 42R/L 09020 2AK		I2 42R/L 09020 1PK		I2 42R/L 09020 2PK	
	885-910	870-885		437	595	I2 43R/L 09020 1AK		I2 43R/L 09020 2AK		I2 43R/L 09020 1PK		I2 43R/L 09020 2PK	
	885-910	870-885		450	575	I2 45R/L 09020 1AK		I2 45R/L 09020 2AK		I2 45R/L 09020 1PK		I2 45R/L 09020 2PK	
	885-910	870-885		469	548	I2 46R/L 09020 1AK		I2 46R/L 09020 2AK		I2 46R/L 09020 1PK		I2 46R/L 09020 2PK	
	885-910	870-885		475	540	I2 47R/L 09020 1AK		I2 47R/L 09020 2AK		I2 47R/L 09020 1PK		I2 47R/L 09020 2PK	
	885-910	870-885		490	520	I2 49R/L 09020 1AK		I2 49R/L 09020 2AK		I2 49R/L 09020 1PK		I2 49R/L 09020 2PK	
	885-910	870-885		530	463	I2 53R/L 09020 1AK		I2 53R/L 09020 2AK		I2 53R/L 09020 1PK		I2 53R/L 09020 2PK	
	985-1010	970-985	1000	470	670	I2 47R/L 10020 1AK	1840,-	I2 47R/L 10020 2AK	2274,-	I2 47R/L 10020 1PK	2164,-	I2 47R/L 10020 2PK	2598,-
	985-1010	970-985		500	647	I2 50R/L 10020 1AK		I2 50R/L 10020 2AK		I2 50R/L 10020 1PK		I2 50R/L 10020 2PK	
	985-1010	970-985		537	595	I2 53R/L 10020 1AK		I2 53R/L 10020 2AK		I2 53R/L 10020 1PK		I2 53R/L 10020 2PK	
	985-1010	970-985		569	548	I2 56R/L 10020 1AK		I2 56R/L 10020 2AK		I2 56R/L 10020 1PK		I2 56R/L 10020 2PK	
	985-1010	970-985		583	530	I2 58R/L 10020 1AK		I2 58R/L 10020 2AK		I2 58R/L 10020 1PK		I2 58R/L 10020 2PK	
	994-1019	979-994	1009	595	525	I2 59R/L 10020 1AK		I2 59R/L 10020 2AK		I2 59R/L 10020 1PK		I2 59R/L 10020 2PK	
1000-1025	985-1000	1015	474	705	I2 47R/L 10120 1AK		I2 47R/L 10120 2AK		I2 47R/L 10120 1PK		I2 47R/L 10120 2PK		
1025-1050	1010-1025	1040	361	900	I2 36R/L 10420 1AK		I2 36R/L 10420 2AK		I2 36R/L 10420 1PK		I2 36R/L 10420 2PK		
1025-1050	1010-1025		395	850	I2 39R/L 10420 1AK		I2 39R/L 10420 2AK		I2 39R/L 10420 1PK		I2 39R/L 10420 2PK		

Maßanfertigung nur nach Maßblatt										Bei Bestellung bitte immer angeben:			
Alle Maßangaben in mm. Für sämtliche Standard-Fünfeckwannen als Maßanfertigung lieferbar. Breitenverstellmöglichkeit Maßanfertigung + 7 mm / - 8 mm.										I2 ..R = Anschlag rechts I2 ..L = Anschlag links			
Höhe Duschkabine	Wanneneinbaumaß WE anschlagseitig max. 1050 verschlussseitig max. 1450	Schenkelmaß Wanne a	Breite Türflügel	Artikelnummer Silber Mattglanz ESG Klar	Preis EUR o. MwSt. I/2021	Artikelnummer Weiß ESG Klar	Preis EUR o. MwSt. I/2021	Artikelnummer Silber Mattglanz ESG Klar mit KermiCLEAN	Preis EUR o. MwSt. I/2021	Artikelnummer Weiß ESG Klar mit KermiCLEAN	Preis EUR o. MwSt. I/2021	Bestellangaben	
bis 1850	bis 950x950	min. 192	max. 900	I2 ..R/L	1816,-	I2 ..R/L	2361,-	I2 ..R/L	2140,-	I2 ..R/L	2685,-	I2 ..R/L	
	Anschlagseitig 951-1050	min. 192	max. 900	I2 ..R/L	1882,-	I2 ..R/L	2447,-	I2 ..R/L	2206,-	I2 ..R/L	2771,-	+ Höhe Duschkabine + Wanneneinbaumaß	
	Verschlussseitig 951-1450	min. 192	max. 900	I2 ..R/L		I2 ..R/L		I2 ..R/L		I2 ..R/L		+ Schenkelmaß Wanne	
1851-2050	bis 950x950	min. 192	max. 900	I2 ..R/L	2044,-	I2 ..R/L	2657,-	I2 ..R/L	2368,-	I2 ..R/L	2981,-	+ Breite Türflügel	
	Anschlagseitig 951-1050	min. 192	max. 900	I2 ..R/L	2113,-	I2 ..R/L	2747,-	I2 ..R/L	2437,-	I2 ..R/L	3071,-	+ Oberfläche	
	Verschlussseitig 951-1450	min. 192	max. 900	I2 ..R/L		I2 ..R/L		I2 ..R/L		I2 ..R/L		+ Glas	
	Schrägschnitt im Festfeld			+ EUR 280,- auf Preis Maßanfertigung je Schrägschnitt									
	Ausschnitt im Festfeld			+ EUR 280,- auf Preis Maßanfertigung je Ausschnitt									
	Sonderkonstruktion			auf Anfrage									

Gläser	Aufpreis auf ESG Klar		Aufpreis auf ESG Klar mit KermiCLEAN	
	Code	Preis	Code	Preis
■ ESG Milchglas SR Opaco	U	+ 348,-	Y	+ 348,-
■ ESG Strukturglas SR Arena C	N	+ 174,-	Z	+ 174,-

Bestellbeispiel:  
**I2 35R 08020 1YK**  
 1 = Silber Mattglanz  
 Y = ESG Milchglas SR Opaco mit KermiCLEAN

# IBIZA® 2000

## Fünfeck-Duschkabine (Schwingtür mit Festfeldern)



### Einbaumöglichkeiten

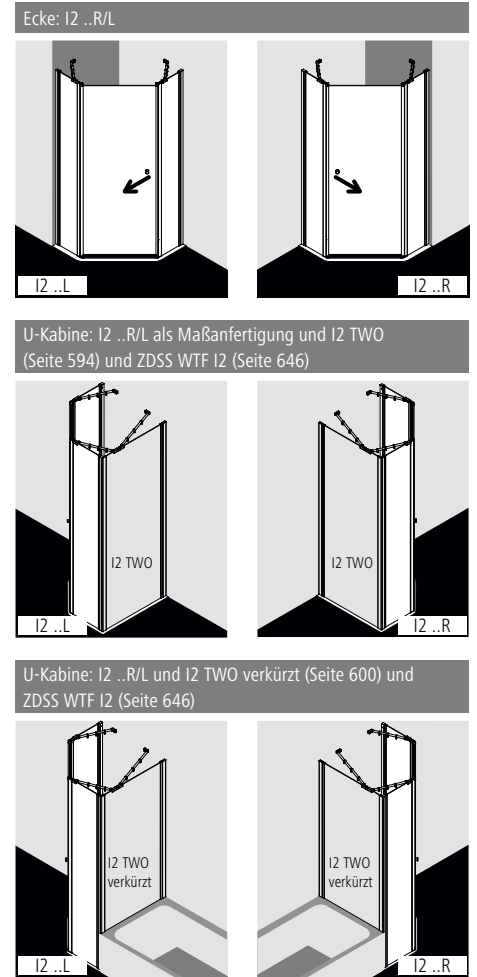

### Produktleistung

- Passende Fünfeck-Duschwannen siehe Seite 635.
- Teilgerahmte Fünfeck-Duschkabine mit einem Glasflügel, nach außen öffnend, mit zwei Festfeldern.
- Mit Stabilisierungen (innen).
- Verglasung 6 mm Einscheiben-Sicherheitsglas nach EN 12150, optional mit Pflegeleicht-Beschichtung KermiCLEAN.
- Profile aus hochwertigem eloxiertem Aluminium, Griffe aus hochwertigem Kunststoff.
- Verstellmöglichkeit im Wandprofil 17 mm.
- Durchgehende Magnetleisten und Dichtprofile.
- Mit Bodenschwelle (Höhe 16 mm) ♦♦, siehe Seite 84-85. Installation immer mit Bodenschwelle.
- IBIZA 2000 erfüllt die Anforderungen der Spritzwasserschutzprüfung nach DIN EN 14428.
- Im Lieferumfang enthalten: Befestigungsmaterial.

### Aufmaß + Montage

Informationen zu Aufmaß + Montage siehe Seite 78 – 81

Kermi Duschkabine sind zur Montage auf Duschwanne bzw. Duschplatz bestimmt. Bei anderweitiger Verwendung ist ein gleichwertiger Duschbereich (Gefälle, Abdichtung nach DIN 18534, ...) sicherzustellen.

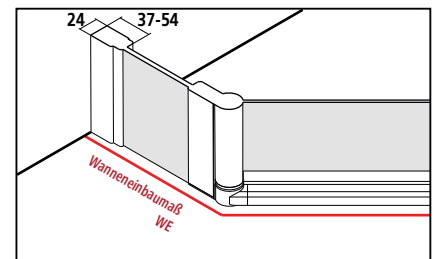

Breitenverstellmaß BV = Montagemaß



KermiEXTRA		*max. Breite siehe rechte Seite		Preis EUR o. MwSt. I/2021		Aufpreis auf Preis Serienteil / Maßanfertigung	
Griffe	FI, DI, PE, AT1, AT2, RA, LI, XE2		<b>169,-</b>				Seite 746-751
Sandgestrahlte Gläser	Dekor Stripe 2, Stripe 4	<b>384,-</b>	Alle weiteren Kermi Dekore	<b>502,-</b>	Individuelle Dekore auf Anfrage.		Seite 752-765
Spiegelglas*	Breite in mm je Artikel	- 550	<b>280,-</b>	551-950	<b>483,-</b>	951-1250	<b>688,-</b> ab 1251 <b>966,-</b> Seite 766-769
Oberflächen	auf Weiß		<b>553,-</b>				Seite 770-773

# I2 ..R/L - FÜR UNGLEICHSCHENKLIGE WANNEN

Serienteil für ungleichschenklige Wannen											Bei Bestellung bitte immer angeben:		
Alle Maßangaben in mm bei lotgerechten Wänden. Schräge unter den Festfeldern max. 5 mm, andernfalls Maßanfertigung und Schrägschnitt erforderlich. Verbreiterung durch Stockverbreiterung ZDSV SVP I2...K Zubehör Seite 648.											I2 ..R = Anschlag rechts I2 ..L = Anschlag links		
Höhe Duschkabine	Wanneneinbaumaß WE	Montagemaß	Wannenmaß W1 / W2	Schenkelmaß Wanne a1 / a2	Einstiegsbreite E	Artikelnummer Silber Mattglanz = 1 ESG Klar = A	Preis EUR o. MwSt. I/2021	Artikelnummer Weiß = 2 ESG Klar = A	Preis EUR o. MwSt. I/2021	Artikelnummer Silber Mattglanz = 1 ESG Klar mit KermiCLEAN = P	Preis EUR o. MwSt. I/2021	Artikelnummer Weiß = 2 ESG Klar mit KermiCLEAN = P	Preis EUR o. MwSt. I/2021
1850	<b>Wannentyp A</b>												
	735-760/885-910	720-735/870-885	750x900	300/450	579	I2 00R/L F1118 1AK	1396,-	I2 00R/L F1118 2AK	1815,-	I2 00R/L F1118 1PK	1720,-	I2 00R/L F1118 2PK	2139,-
	785-810/885-910	770-785/870-885	800x900	350/450	579	I2 00R/L F2118 1AK		I2 00R/L F2118 2AK		I2 00R/L F2118 1PK		I2 00R/L F2118 2PK	
	785-810/885-910	770-785/870-885		300/400	650	I2 00R/L F2318 1AK		I2 00R/L F2318 2AK		I2 00R/L F2318 1PK		I2 00R/L F2318 2PK	
	885-910/1385-1410	870-885/1370-1385	900x1400	400/900	643	I2 00R/L F5118 1AK	1662,-	I2 00R/L F5118 2AK	2161,-	I2 00R/L F5118 1PK	1986,-	I2 00R/L F5118 2PK	2485,-
	<b>Wannentyp B</b>												
	885-910/735-760	870-885/720-735	900x750	450/300	579	I2 00R/L F1218 1AK	1396,-	I2 00R/L F1218 2AK	1815,-	I2 00R/L F1218 1PK	1720,-	I2 00R/L F1218 2PK	2139,-
	885-910/785-810	870-885/770-785	900x800	450/350	579	I2 00R/L F2218 1AK		I2 00R/L F2218 2AK		I2 00R/L F2218 1PK		I2 00R/L F2218 2PK	
	885-910/785-810	870-885/770-785		400/300	650	I2 00R/L F2418 1AK		I2 00R/L F2418 2AK		I2 00R/L F2418 1PK		I2 00R/L F2418 2PK	
	1385-1410/885-910	1370-1385/870-885	1400x900	900/400	643	I2 00R/L F5218 1AK	1662,-	I2 00R/L F5218 2AK	2161,-	I2 00R/L F5218 1PK	1986,-	I2 00R/L F5218 2PK	2485,-
2000	<b>Wannentyp A</b>												
	735-760/885-910	720-735/870-885	750x900	300/450	579	I2 00R/L F1120 1AK	1787,-	I2 00R/L F1120 2AK	2204,-	I2 00R/L F1120 1PK	2111,-	I2 00R/L F1120 2PK	2528,-
	785-810/885-910	770-785/870-885	800x900	350/450	579	I2 00R/L F2120 1AK		I2 00R/L F2120 2AK		I2 00R/L F2120 1PK		I2 00R/L F2120 2PK	
	785-810/885-910	770-785/870-885		300/400	650	I2 00R/L F2320 1AK		I2 00R/L F2320 2AK		I2 00R/L F2320 1PK		I2 00R/L F2320 2PK	
	885-910/1385-1410	870-885/1370-1385	900x1400	400/900	643	I2 00R/L F5120 1AK	2054,-	I2 00R/L F5120 2AK	2551,-	I2 00R/L F5120 1PK	2378,-	I2 00R/L F5120 2PK	2875,-
	<b>Wannentyp B</b>												
	885-910/735-760	870-885/720-735	900x750	450/300	579	I2 00R/L F1220 1AK	1787,-	I2 00R/L F1220 2AK	2204,-	I2 00R/L F1220 1PK	2111,-	I2 00R/L F1220 2PK	2528,-
	885-910/785-810	870-885/770-785	900x800	450/350	579	I2 00R/L F2220 1AK		I2 00R/L F2220 2AK		I2 00R/L F2220 1PK		I2 00R/L F2220 2PK	
	885-910/785-810	870-885/770-785		400/300	650	I2 00R/L F2420 1AK		I2 00R/L F2420 2AK		I2 00R/L F2420 1PK		I2 00R/L F2420 2PK	
	1385-1410/885-910	1370-1385/870-885	1400x900	900/400	643	I2 00R/L F5220 1AK	2054,-	I2 00R/L F5220 2AK	2551,-	I2 00R/L F5220 1PK	2378,-	I2 00R/L F5220 2PK	2875,-

Maßanfertigung nur nach Maßblatt											Bei Bestellung bitte immer angeben:		
Alle Maßangaben in mm. Für sämtliche Standard-Fünfeckwannen als Maßanfertigung lieferbar. Breitenverstellmöglichkeit Maßanfertigung + 7 mm / - 8 mm.											I2 ..R = Anschlag rechts I2 ..L = Anschlag links		
Höhe Duschkabine	Wanneneinbaumaß WE anschlagseitig max. 1050 verschlusseitig max. 1450	Schenkelmaß Wanne a1 / a2	Breite Türflügel	Artikelnummer Silber Mattglanz ESG Klar	Preis EUR o. MwSt. I/2021	Artikelnummer Weiß ESG Klar	Preis EUR o. MwSt. I/2021	Artikelnummer Silber Mattglanz ESG Klar mit KermiCLEAN	Preis EUR o. MwSt. I/2021	Artikelnummer Weiß ESG Klar mit KermiCLEAN	Preis EUR o. MwSt. I/2021	Bestellangaben	
bis 1850	bis 950x950	min. 192	max. 900	I2 ..R/L	1816,-	I2 ..R/L	2361,-	I2 ..R/L	2140,-	I2 ..R/L	2685,-	I2 ..R/L	
	Anschlagseitig 951-1050	min. 192	max. 900	I2 ..R/L	1882,-	I2 ..R/L	2447,-	I2 ..R/L	2206,-	I2 ..R/L	2771,-	+ Höhe Duschkabine	
	Verschlusseitig 951-1450	min. 192	max. 900	I2 ..R/L		I2 ..R/L		I2 ..R/L		I2 ..R/L		+ Wanneneinbaumaß + Schenkelmaß Wanne	
1851-2050	bis 950x950	min. 192	max. 900	I2 ..R/L	2044,-	I2 ..R/L	2657,-	I2 ..R/L	2368,-	I2 ..R/L	2981,-	a1 / a2	
	Anschlagseitig 951-1050	min. 192	max. 900	I2 ..R/L	2113,-	I2 ..R/L	2747,-	I2 ..R/L	2437,-	I2 ..R/L	3071,-	+ Breite Türflügel	
	Verschlusseitig 951-1450	min. 192	max. 900	I2 ..R/L		I2 ..R/L		I2 ..R/L		I2 ..R/L		+ Oberfläche + Glas	
	Schrägschnitt im Festfeld			+ EUR 280,- auf Preis Maßanfertigung je Schrägschnitt									
	Ausschnitt im Festfeld			+ EUR 280,- auf Preis Maßanfertigung je Ausschnitt									
	Sonderkonstruktion			auf Anfrage									

Gläser	Aufpreis auf ESG Klar		Aufpreis auf ESG Klar mit KermiCLEAN	
	Code	Preis	Code	Preis
■ ESG Milchglas SR Opaco	U	+ 348,-	Y	+ 348,-
■ ESG Strukturglas SR Arena C	N	+ 174,-	Z	+ 174,-

Bestellbeispiel:  
**I2 00R F1120 1YK**  
 1 = Silber Mattglanz  
 Y = ESG Milchglas SR Opaco mit KermiCLEAN

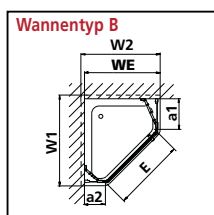
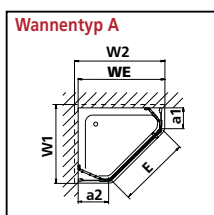

# IBIZA® 2000

## WALK-IN Wall



### Einbaumöglichkeiten

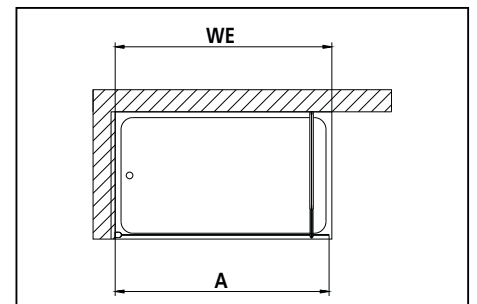
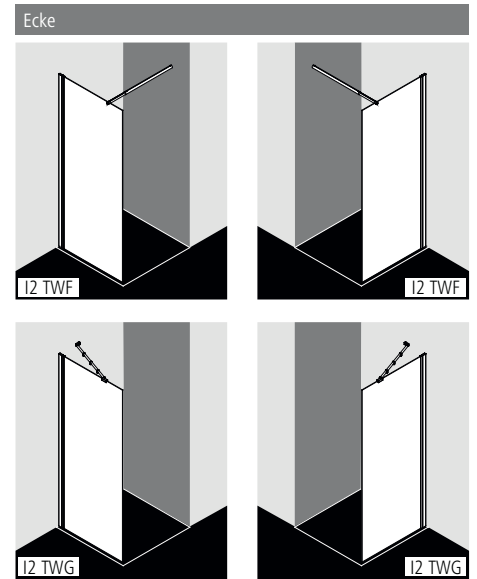

### Produktleistung

- Teilgerahmte WALK-IN-Glasanlage mit Wandbefestigung.
- Mit 90° Stabilisierung (Haltestange / I2 TWG) oder mit 45° IBIZA-Stabilisierung variabel (I2 TWG).
- Verglasung mit 6 mm Einscheiben-Sicherheitsglas nach EN 12150, optional mit Pflegeleicht-Beschichtung KermiCLEAN.
- Profile aus hochwertigem eloxiertem Aluminium.
- Stabilisierung (Haltestange) aus hochwertigem eloxiertem Aluminium.
- Verstellmöglichkeit im Wandprofil 30 mm.
- IBIZA 2000 erfüllt die Anforderungen der Spritzwasserschutzprüfung nach DIN EN 14428.
- Im Lieferumfang enthalten: Befestigungsmaterial.

### Aufmaß + Montage

Informationen zu Aufmaß + Montage siehe Seite 78 – 81

Kermi Duschkabinen sind zur Montage auf Duschwanne bzw. Duschplatz bestimmt. Bei anderweitiger Verwendung ist ein gleichwertiger Duschbereich (Gefälle, Abdichtung nach DIN 18534, ...) sicherzustellen.

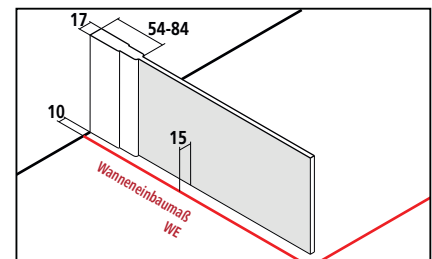



Breitenverstellmaß BV = Wanneneinbaumaß WE - 10 mm



# I2 TWF/G

Serienteil		Bei Bestellung bitte immer angeben:			WALK-IN Wall rechts und links verwendbar.	
Alle Maßangaben in mm bei lotgerechten Wänden. Schräge waagrecht max. 5 mm, andernfalls Maßanfertigung und Schrägschnitt erforderlich. 90° Stabilisierung verstellbar 670-1220 mm.		I2 TWF = 90° Stabilisierung (Haltestange / Länge 1220 mm) I2 TWG = 45° Stabilisierung variabel				
Höhe Duschkabine	Wanneneinbaumaß WE	Gesamtbreite A	Artikelnummer Silber Mattglanz = 1 ESG Klar = A	Preis EUR o. MwSt. I/2021	Artikelnummer Silber Mattglanz = 1 ESG Klar mit KermiCLEAN = P	Preis EUR o. MwSt. I/2021
1850	735-765	725-755	I2 TWF/G 07518 1AK	617,-	I2 TWF/G 07518 1PK	779,-
	785-815	775-805	I2 TWF/G 08018 1AK		I2 TWF/G 08018 1PK	
	885-915	875-905	I2 TWF/G 09018 1AK		I2 TWF/G 09018 1PK	
	985-1015	975-1005	I2 TWF/G 10018 1AK	739,-	I2 TWF/G 10018 1PK	901,-
	1185-1215	1175-1205	I2 TWF/G 12018 1AK	861,-	I2 TWF/G 12018 1PK	1023,-
2000	1385-1415	1375-1405	I2 TWF/G 14018 1AK	951,-	I2 TWF/G 14018 1PK	1113,-
	735-765	725-755	I2 TWF/G 07520 1AK	739,-	I2 TWF/G 07520 1PK	901,-
	785-815	775-805	I2 TWF/G 08020 1AK		I2 TWF/G 08020 1PK	
	885-915	875-905	I2 TWF/G 09020 1AK		I2 TWF/G 09020 1PK	
	985-1015	975-1005	I2 TWF/G 10020 1AK	861,-	I2 TWF/G 10020 1PK	1023,-
1185-1215	1175-1205	I2 TWF/G 12020 1AK	986,-	I2 TWF/G 12020 1PK	1148,-	1148,-

Maßanfertigung nur nach Maßblatt		Bei Bestellung bitte immer angeben:			WALK-IN Wall rechts und links verwendbar.	
Alle Maßangaben in mm. 90° Stabilisierung verstellbar 670-1220 mm. Breitenverstellmöglichkeit Maßanfertigung + 20 mm / - 10 mm.		I2 TWF = 90° Stabilisierung I2 TWG = 45° Stabilisierung variabel				
Höhe Duschkabine	Wanneneinbaumaß WE max. 1800 bei Höhe bis 1450 max. 1450 bei Höhe bis 2050	Artikelnummer Silber Mattglanz ESG Klar	Preis EUR o. MwSt. I/2021	Artikelnummer Silber Mattglanz ESG Klar mit KermiCLEAN	Preis EUR o. MwSt. I/2021	Bestellangaben
bis 1450	bis 1450	I2 TWF	861,-	I2 TWF	1023,-	I2 TWF/G
	1451-1650	I2 TWF	986,-	I2 TWF	1148,-	+ Höhe Duschkabine
	1651-1800	I2 TWF	1075,-	I2 TWF	1237,-	+ Gesamtbreite / Wanneneinbaumaß
1451-1850	bis 950	I2 TWF/G	861,-	I2 TWF/G	1023,-	+ Oberfläche
	951-1250	I2 TWF/G	986,-	I2 TWF/G	1148,-	+ Glas
	1251-1450	I2 TWF/G	1075,-	I2 TWF/G	1237,-	+ Länge Stabilisierung (max. 1220)
1851-2050	bis 950	I2 TWF/G	986,-	I2 TWF/G	1148,-	
	951-1250	I2 TWF/G	1110,-	I2 TWF/G	1272,-	
	1251-1450	I2 TWF/G	1165,-	I2 TWF/G	1327,-	
	Schrägschnitt	+ EUR 120,- auf Preis Maßanfertigung je Schrägschnitt				
	Ausschnitt	+ EUR 120,- auf Preis Maßanfertigung je Ausschnitt				
	Sonderkonstruktion	auf Anfrage				

Gläser	Aufpreis auf ESG Klar		Aufpreis auf ESG Klar mit KermiCLEAN	
	Code	Preis	Code	Preis
Weitere Gläser über KermiEXTRA.				
■ ESG Milchglas SR Opaco	U	+ 174,-	Y	+ 174,-
■ ESG Strukturglas SR Arena C	N	+ 86,-	Z	+ 86,-

- Glaskantenschutzprofil waagrecht werksseitig vormontiert
- Haltestange in Sonderlänge bis 1650 mm ZDHS H90 I2



+ EUR 179,- auf Preis Maßanfertigung  
Zubehör Seite 647

Bestellbeispiel:  
I2 TWF 07520 1YK  
F = 90° Stabilisierung  
1 = Silber Mattglanz  
Y = ESG Milchglas SR Opaco mit KermiCLEAN

## KermiEXTRA Preis EUR o. MwSt. I/2021 Aufpreis auf Preis Serienteil / Maßanfertigung

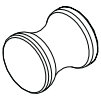
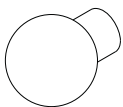
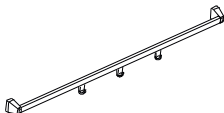
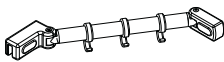
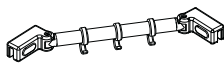
Sandgestrahlte Gläser	Dekor Stripe 2, Stripe 4 <b>192,-</b>	Alle weiteren Kermi Dekore	<b>251,-</b>	Individuelle Dekore auf Anfrage.	Seite 752-765
Spiegelglas	Breite in mm je Artikel	- 550 <b>280,-</b>	551-950 <b>483,-</b>	951-1250 <b>688,-</b>	ab 1251 <b>966,-</b>
Oberflächen	auf Silber Mattglanz	<b>197,-</b>			Seite 770-773

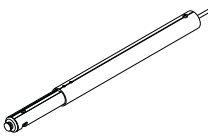
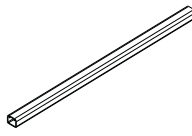
Zubehörbezeichnung Abbildung	Zubehörbeschreibung	Zubehörnummer Achtung: Teilweise nicht EDIFACT-fähig!	Preis EUR o. MwSt.	
			Silber Mattglanz = 1	Weiß = 2, Chrom = Z
<b>Griffset</b>				
	<p>bestehend aus: 1 kompletter Griff (innen und außen). Passend für I2 KOD (Schwingtür mit versetztem Drehpunkt), I2 T.. (Viertelkreis-Duschkabine Gleittüren)</p> <p>Die Rückgabe des serienmäßig der Duschkabine beige packten Griffes ist nicht möglich!</p>			
		<b>ZDGS GRY I2000.K</b>	<b>106,-</b>	<b>106,-</b>
<b>Zubehörbezeichnung Abbildung</b>				
			Silber Mattglanz = 1 Transparent = X	Weiß = 2, Chrom = Z
<b>Griffset</b>				
	<p>bestehend aus: 1 kompletter Griff (innen und außen). Passend für die Serien ATEA, IBIZA 2000 und NOVA 2000.</p> <p>Die Rückgabe des serienmäßig der Duschkabine beige packten Griffes ist nicht möglich!</p>			
		<b>ZDGS GRO I2000.K</b>	<b>52,-</b>	<b>60,-</b>
	<p>bestehend aus: 1 kompletter Griff (innen und außen). Passend für die Serien ATEA, IBIZA 2000 und NOVA 2000.</p> <p>Die Rückgabe des serienmäßig der Duschkabine beige packten Griffes ist nicht möglich!</p>			
		<b>ZDGS GRZ I2000.K</b>	<b>-</b>	<b>60,-</b>
<b>Zubehörbezeichnung Abbildung</b>				
			Silber Mattglanz = 1	Weiß = 2
<b>Handtuchhalter</b>				
	<p>Handtuchhalter für alle Seitenwände, Viertelkreis-Duschkabine (Gleittüren gerahmt) (I2 R..). Kann bei Montage beliebig gekürzt werden.</p>			
	Länge 1250 mm	<b>ZDHH HHO I2125.K</b>	<b>71,-</b>	<b>91,-</b>
	Sonderlänge bis 1450 mm	<b>ZDHH HHO I2</b>	<b>90,-</b>	<b>110,-</b>
<b>IBIZA-Stabilisierung</b>				
	<p>Stabilisierungsmöglichkeit Wand-Seitenwand / Festfeld für Schwingtür mit Festfeld (I2 STR/L), Schwingtür und Festfeld (I2 SOR/L), Pendeltür mit Festfeld (I2 POR/L), EckEinstieg 2-teilig (Pendeltüren mit Festfeldern) (I2 EOR/L), alle Seitenwände</p>			
	Länge 700 mm	<b>ZDSS WTF I2070.K</b>	<b>120,-</b>	<b>184,-</b>
	Sonderlänge	<b>ZDSS WTF I2</b>	<b>141,-</b>	<b>213,-</b>
	<p>Stabilisierungsmöglichkeit Seitenwand-Seitenwand / Festfeld für Schwingtür mit Festfeld (I2 STR/L), Schwingtür und Festfeld (I2 SOR/L), Pendeltür mit Festfeld (I2 POR/L), EckEinstieg 2-teilig (Pendeltüren mit Festfeldern) (I2 EOR/L), Seitenwand / Seitenwand verkürzt (I2 TWO)</p>			
	Länge 700 mm	<b>ZDSS TTF I2070.K</b>	<b>120,-</b>	<b>183,-</b>
	Sonderlänge	<b>ZDSS TTF I2</b>	<b>141,-</b>	<b>213,-</b>

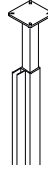
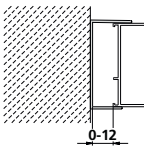

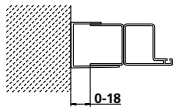
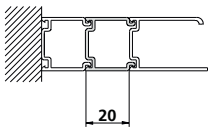
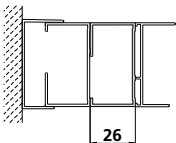
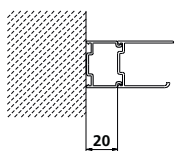
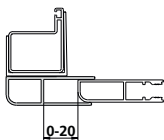
Zubehörbezeichnung Abbildung	Zubehörbeschreibung	Zubehörnummer Achtung: Teilweise nicht EDIFACT-fähig!	Preis EUR o. MwSt.	
			Silber Mattglanz = 1	Weiß = 2
<b>Stabilisierung</b>				
	90° Stabilisierung (Haltestange) Länge verstellbar 670 - 1220 mm			
	Länge verstellbar 670 - 1220 mm	ZDHS H90 I2120.K	120,-	183,-
	Sonderlänge bis 1650 mm	ZDHS H90 I2	141,-	212,-
	Stabilisierung (Zugstab) mit allen Anschlussteilen für Schwingtür und Festfeld (I2 SOR/L)			
	Sonderlänge	ZDZS ZSF I2	65,-	88,-
	Deckenstütze / Fußstütze für Seitenwand / Seitenwand verkürzt (I2 TWO), mit Zubehör			
	Höhe 740 mm	ZDDS DS3 I2074..K	90,-	116,-
	Sonderhöhe bis 740 mm	ZDDS DS3 I2	90,-	116,-
	Deckenstütze auf Eckestieg 2-teilig (Gleittüren) (I2 ED2, IM E2R/L) auf- gesetzt, mit Zubehör			
	Höhe 740 - 1000 mm	ZDDS DS2 I2074.K	90,-	116,-
	Sonderhöhe bis 2000 mm	ZDDS DS2 I2	90,-	116,-
	Deckenstützensystem			
	Sonderhöhe bis 2600 mm	ZDDS DSS I2	254,-	328,-
	Sonderhöhe 2601 - 3500 mm	ZDDS DSS I2	254,-	-
<b>Wandanschlussprofil</b>				
	für Gleittür 3-teilig (I2 STD)			
	Höhe 1850 mm	ZDWA WAS I2185.K	61,-	83,-
	Höhe 2000 mm	ZDWA WAS I2200.K	78,-	102,-
	Sonderhöhe bis 1850 mm	ZDWA WAS I2	61,-	83,-
	Sonderhöhe 1851 - 2050 mm	ZDWA WAS I2	78,-	102,-

Zubehörbezeichnung Abbildung	Zubehörbeschreibung	Zubehörnummer Achtung: Teilweise nicht EDIFACT-fähig!	Preis EUR o. MwSt.	
			Silber Mattglanz = 1	Weiß = 2
<b>Stockverbreiterung</b>				
	für Schwingtür mit versetztem Drehpunkt (I2 KOD) Kombination von zwei Stockverbreiterungen in Reihe nicht möglich			
	Höhe 1850 mm	ZDSV SVK I2185.K	59,-	80,-
	Höhe 2000 mm	ZDSV SVK I2200.K	73,-	96,-
	Sonderhöhe bis 1850 mm	ZDSV SVK I2	59,-	80,-
	Sonderhöhe 1851 - 2050 mm	ZDSV SVK I2	73,-	96,-
	für Schwingtür (I2 STW), Schwingtür mit Festfeld (I2 STR/L), Schwingtür und Festfeld (I2 SOR/L), Pendeltür (I2 PTD), Pendeltür mit Festfeld (I2 POR/L), Seitenwände beweglich / geteilt beweglich (I2 TBD, I2 TGD), EckEinstieg 2-teilig (Pendeltüren mit Festfeldern) (I2 EOR/L), Viertelkreis-Duschkabine (Pendeltüren mit Festfeldern) (I2 O.), Viertelkreis-Duschkabine (Schwingtür mit Festfeldern) (I2 S.R/L), Viertelkreis-Duschkabine (Gleittüren) (I2 T.), Fünfeck-Duschkabine (Pendeltüren mit Festfeldern) (I2 B.), Fünfeck-Duschkabine (Schwingtür mit Festfeldern) (I2 ..R/L) Kombination von zwei Stockverbreiterungen in Reihe möglich			
	Höhe 1850 mm	ZDSV SVP I2185.K	59,-	80,-
	Höhe 2000 mm	ZDSV SVP I2200.K	73,-	96,-
	Sonderhöhe bis 1850 mm	ZDSV SVP I2	59,-	80,-
	Sonderhöhe 1851 - 2050 mm	ZDSV SVP I2	73,-	96,-
	für Gleittür 3-teilig (I2 STD) Kombination von zwei Stockverbreiterungen in Reihe möglich			
	Höhe 1850 mm	ZDSV SVS I2185.K	59,-	80,-
	Höhe 2000 mm	ZDSV SVS I2200.K	73,-	96,-
	Sonderhöhe bis 1850 mm	ZDSV SVS I2	59,-	80,-
	Sonderhöhe 1851 - 2050 mm	ZDSV SVS I2	73,-	96,-
	für Gleittür 2-teilig mit Festfeld (I2 ST2), Gleittür 3-teilig mit Festfeld (I2 ST3), Falttür (I2 FTD), EckEinstieg 2-teilig (Falttür) (I2 EF2), EckEinstieg 2-teilig (Gleittüren) (I2 ED2, IM E2R/L), EckEinstieg 3-teilig (Gleittüren) (I2 ED3) Kombination von zwei Stockverbreiterungen in Reihe möglich			
	Höhe 1850 mm	ZDSV SVE I2185.K	50,-	60,-
	Höhe 2000 mm	ZDSV SVE I2200.K	56,-	77,-
	Sonderhöhe bis 1850 mm	ZDSV SVE I2	50,-	60,-
	Sonderhöhe 1851 - 2050 mm	ZDSV SVE I2	56,-	77,-
<b>Kombinationsprofil</b>				
	zur Verbreiterung von Seitenwand / Seitenwand verkürzt (I2 TWO) in Kombination im Winkel mit allen Bauformen außer Gleittür 3-teilig (I2 STD)			
	Höhe 1850 mm	ZDKP KKW I2185.K	59,-	80,-
	Höhe 2000 mm	ZDKP KKW I2200.K	73,-	96,-
	Sonderhöhe bis 1850 mm	ZDKP KKW I2	59,-	80,-
	Sonderhöhe 1851 - 2050 mm	ZDKP KKW I2	73,-	96,-

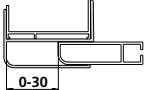
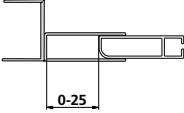
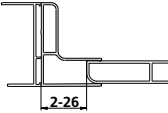
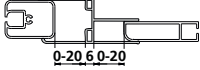
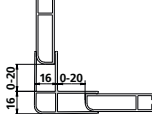
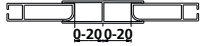

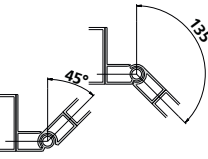
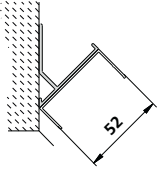
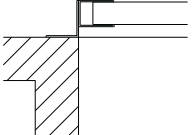
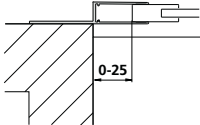
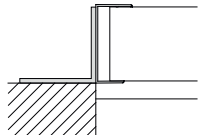
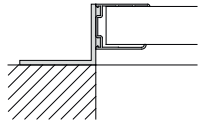
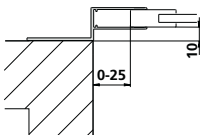
Zubehörbezeichnung Abbildung	Zubehörbeschreibung	Zubehörnummer Achtung: Teilweise nicht EDIFACT-fähig!	Preis EUR o. MwSt.	
			Silber Mattglanz = 1	Weiß = 2
<b>Kombinationsprofil</b>				
	zur Verbreiterung von Seitenwand / Seitenwand verkürzt (I2 TWO) in Kombination im Winkel mit einer Gleittür 3-teilig (I2 STD)			
	Höhe 1850 mm	ZDKP KSW I2185.K	59,-	80,-
	Höhe 2000 mm	ZDKP KSW I2200.K	73,-	96,-
	Sonderhöhe bis 1850 mm	ZDKP KSW I2	59,-	80,-
	Sonderhöhe 1851 - 2050 mm	ZDKP KSW I2	73,-	96,-
	für Schwingtür mit versetztem Drehpunkt (I2 KOD) in Kombination in Flucht mit Seitenwand / Seitenwand verkürzt (I2 TWO) <b>(bitte unbedingt angeben: für Anschlags- oder Türöffnungsseite)</b>			
	bis Höhe 1850 mm	ZDKP KKF I2	78,-	102,-
	Höhe 1851 - 2050 mm	ZDKP KKF I2	91,-	120,-
	für Gleittür 3-teilig (I2 STD) in Kombination in Flucht mit Seitenwand / Seitenwand verkürzt (I2 TWO)			
	Höhe 1850 mm	ZDKP KSF I2185.K	78,-	102,-
	Höhe 2000 mm	ZDKP KSF I2200.K	91,-	120,-
	Sonderhöhe bis 1850 mm	ZDKP KSF I2	78,-	102,-
	für Gleittür 2-teilig mit Festfeld (I2 ST2), Gleittür 3-teilig mit Festfeld (I2 ST3), Falttür (I2 FTD), EckEinstieg 2-teilig (Falttür) (I2 EF2) EckEinstieg 2-teilig (Gleittüren) (I2 ED2, IM E2R/L), EckEinstieg 3-teilig (Gleittüren) (I2 ED3) in Kombination in Flucht mit Seitenwand / Seitenwand verkürzt (I2 TWO)			
	Höhe 1850 mm	ZDKP KEF I2185.K	78,-	102,-
	Höhe 2000 mm	ZDKP KEF I2200.K	91,-	120,-
	Sonderhöhe bis 1850 mm	ZDKP KEF I2	78,-	102,-
	für 2 Seitenwände / Seitenwände verkürzt (I2 TWO) in Kombination im Winkel			
	Höhe 1850 mm	ZDKP KTW I2185.K	82,-	107,-
	Höhe 2000 mm	ZDKP KTW I2200.K	99,-	129,-
	Sonderhöhe bis 1850 mm	ZDKP KTW I2	82,-	107,-
	für 2 Seitenwände / Seitenwände verkürzt (I2 TWO) in Kombination in Flucht <b>Unbedingt Höhe Seitenwand und Höhe Tür angeben! Skizze erforderlich!</b>			
	Sonderhöhe bis 1850 mm	ZDKP KTF I2	58,-	79,-
	Sonderhöhe 1851 - 2050 mm	ZDKP KTF I2	71,-	92,-

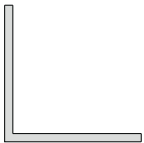
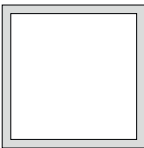
Zubehörbezeichnung Abbildung	Zubehörbeschreibung	Zubehörnummer Achtung: Teilweise nicht EDIFACT-fähig!	Preis EUR o. MwSt.	
			Silber Mattglanz = 1	Weiß = 2
<b>Sonderprofil</b>				
	Gelenkprofil von 45° bis 135° mit Bearbeitung <b>Unbedingt Serie und Bauform angeben! Skizze erforderlich!</b>			
	bis Höhe 1850 mm	ZDGP KVV I2	160,-	210,-
	Höhe 1851 - 2050 mm	ZDGP KVV I2	192,-	250,-
	Wandanschlussprofil 45° mit Bearbeitung <b>Unbedingt Serie und Bauform angeben! Skizze erforderlich!</b>			
	bis Höhe 1850 mm	ZDWP PRO I2	160,-	210,-
	Höhe 1851 - 2050 mm	ZDWP PRO I2	192,-	250,-
Beispieldarstellung 	Wandanschlussprofil an Mauervorsprung mit Bearbeitung <b>Unbedingt Serie und Bauform angeben! Skizze erforderlich!</b>			
	bis Höhe 1850 mm	ZDKO PRO I2	160,-	210,-
	Höhe 1851 - 2050 mm	ZDKO PRO I2	192,-	250,-
	Wandanschlussprofil für Seitenwand / Seitenwand verkürzt (I2 TWO) an Mauervorsprung			
	Höhe 1850 mm	ZDWM PRO I2185.K	160,-	210,-
	Höhe 2000 mm	ZDWM PRO I2200.K	192,-	250,-
	Sonderhöhe bis 1850 mm	ZDWM PRO I2	160,-	210,-
	Sonderhöhe 1851 - 2050 mm	ZDWM PRO I2	192,-	250,-
	Wandanschlussprofil für Gleittür 3-teilig (I2 STD) an Mauervorsprung			
	Höhe 1850 mm	ZDWM PR1 I2185.K	160,-	210,-
	Höhe 2000 mm	ZDWM PR1 I2200.K	192,-	250,-
	Wandanschlussprofil an Mauervorsprung für Gleittür 2-teilig mit Festfeld (I2 ST2), Gleittür 3-teilig mit Festfeld (I2 ST3), Falttür (I2 FTD), EckEinstieg 2-teilig (Falttür) (I2 EF2), EckEinstieg 2-teilig (Gleittüren) (I2 ED2, IM E2R/L), EckEinstieg 3-teilig (Gleittüren) (I2 ED3)			
	Höhe 1850 mm	ZDWM PR2 I2185.K	160,-	210,-
	Höhe 2000 mm	ZDWM PR2 I2200.K	192,-	250,-
	Wandanschlussprofil für Seitenwand / Seitenwand verkürzt (I2 TWO) an wannenbündigem Mauervorsprung			
	Höhe 1850 mm	ZDWW PRO I2185.K	160,-	210,-
	Höhe 2000 mm	ZDWW PRO I2200.K	192,-	250,-
	Sonderhöhe bis 1850 mm	ZDWW PRO I2	160,-	210,-
	Sonderhöhe 1851 - 2050 mm	ZDWW PRO I2	192,-	250,-

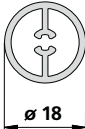
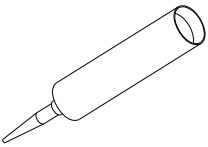
Zubehörbezeichnung Abbildung	Zubehörbeschreibung	Zubehörnummer Achtung: Teilweise nicht EDIFACT-fähig!	Preis EUR o. MwSt.	
			Silber Mattglanz = 1	Weiß = 2
<b>Sonderprofil</b>				
	Alu-Winkel mit Bearbeitung <b>Unbedingt Serie und Bauform angeben! Skizze erforderlich!</b>			
	bis Höhe 1850 mm	ZDAW PRO I2	111,-	144,-
	Höhe 1851 - 2050 mm	ZDAW PRO I2	133,-	170,-
	Maße: 100x50x3,0 mm / 80x40x3,0 mm / 60x60x2,5 mm / 60x60x6,0 mm / 50x50x2,5 mm / 50x30x2,0 mm / 24,3x45x2,0 mm			
	Alu-4-Kant-Rohr mit Bearbeitung <b>Unbedingt Serie und Bauform angeben! Skizze erforderlich!</b>			
	bis Höhe 1850 mm	ZDAV PRO I2	129,-	164,-
	Höhe 1851 - 2050 mm	ZDAV PRO I2	155,-	200,-
	Maße: 60x60x3,0 mm / 50x50x3,0 mm / 45x45x2,0 mm / 40x40x2,7 mm / 34x34x2,7 mm / 30x30x2,7 mm / 24x24x2,7 mm / 20x20x2,0 mm			
	Alu-Flach zum Überdecken vorhandener Bohrungen mit Bearbeitung <b>Unbedingt Serie und Bauform angeben! Skizze erforderlich!</b>			
	bis Höhe 1850 mm	ZDAF PRO I2	129,-	164,-
	Höhe 1851 - 2050 mm	ZDAF PRO I2	155,-	200,-
	Rohr für Stabilisierung			
	Länge 700 mm	ZDRR VR1 I2070.K	56,-	76,-
	Sonderlänge bis max. 1500 mm	ZDRR VR1 I2	67,-	90,-
<b>Dichtungsmittel</b>				
	Farbloses Dichtungsmittel			
	Kartusche 310 ml	ZDSI 000 I2000XK	22,-	

# NOVA® 2000

## Die Klassische.

Pendeltür-Komfort

Schwingtür-Komfort

Faltdür-Komfort

Gleittür-Komfort

Serienhöhe 1850 mm

Serienhöhe 2000 mm

Sondermaße

KermiEXTRA

**MADE IN  
GERMANY**

**CE** EN 14428



**20**  
JAHRE Nachkaufssicherheit  
für Ersatzteile



NOVA 2000 Eckeinstieg 2-teilig  
(Gleittüren).

Serienmodelle



N2 PTD  
Seite 656



N2 PFR/L  
Seite 658

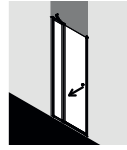

N2 SFW  
Seite 660



N2 FTD  
Seite 662



N2 ST2  
Seite 664



N2 STD  
Seite 666



N2 ST3  
Seite 668



N2 TWD  
Seite 670



N2 TWD  
Seite 672



N2 ESR/L  
Seite 674



N2 EF2 / ED2  
Seite 676 / 678



N2 ED2  
Seite 678



NM E2R/L  
Seite 680



N2 ED3  
Seite 682

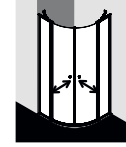

N2 P..  
Seite 688



N2 R..  
Seite 692

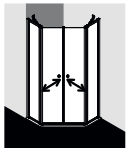

N2 F..  
Seite 698

Oberflächen



Silber Mattglanz



Weiß RAL 9016

Gläser je nach Serienmodell



Kerolan Fontana



Kerolan Perl

Klassisch geradliniges Profil- und Griffleistendesign, je nach Bauform haptisch und optisch überzeugende glastransparente Türgriffe.





Optimale  
Raumausnutzung



Beidseitig öffnende  
Gleittür



Frei zugängliche Ecken



Perfekter Türlauf



Praktischer  
Handtuchknopf



Zuverlässige Stabilität



Waagerechte Profile als  
Spritzwasserschutz



Bodenebener Einstieg



### Produktleistung

- Zum Einbau in einer Nische und zur Kombination mit NOVA 2000 Seitenwänden.
- Teilgerahmte Tür mit zwei Türflügeln, nach innen und außen öffnend.
- Mit Zugstab.
- Verglasung mit 4 mm Kunststoffglas Kerolan Fontana.
- Profile aus hochwertigem eloxiertem Aluminium, Griffe aus hochwertigem Kunststoff.
- Verstellmöglichkeit je Wandprofil 17,5 mm.
- Türprofile mit Hebe-Senk-Mechanismus.
- Durchgehende Magnetleisten und Dichtprofile.
- Mit Bodenschwelle (Höhe 16 mm) ♦♦, siehe Seite 84-85. Installation immer mit Bodenschwelle.
- NOVA 2000 erfüllt die Anforderungen der Spritzwasserschutzprüfung nach DIN EN 14428.
- Im Lieferumfang enthalten: Befestigungsmaterial.

### Einbaumöglichkeiten

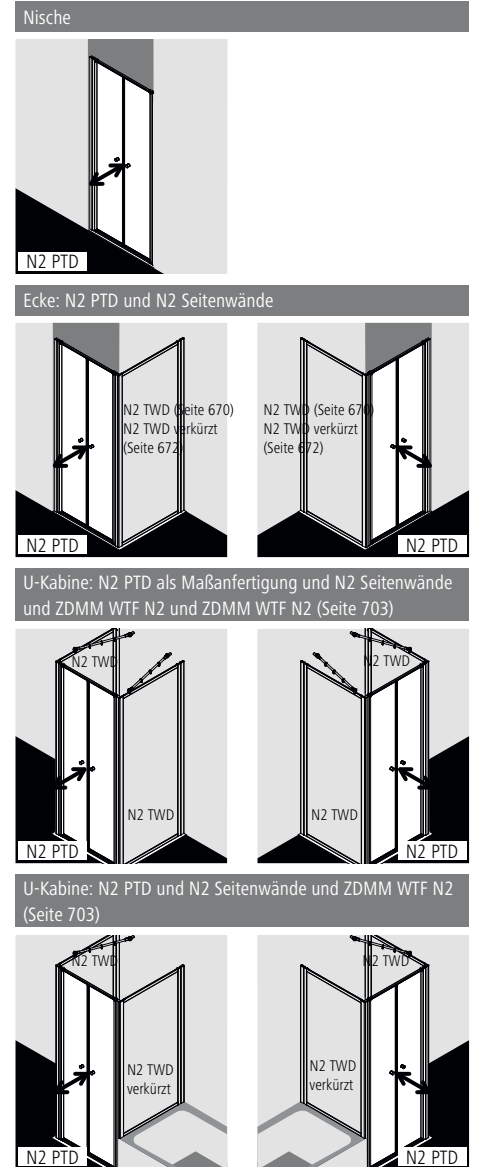

### Aufmaß + Montage

Informationen zu Aufmaß + Montage siehe Seite 78 – 81

Kermi Duschkabinen sind zur Montage auf Duschwanne bzw. Duschplatz bestimmt. Bei anderweitiger Verwendung ist ein gleichwertiger Duschbereich (Gefälle, Abdichtung nach DIN 18534, ...) sicherzustellen.

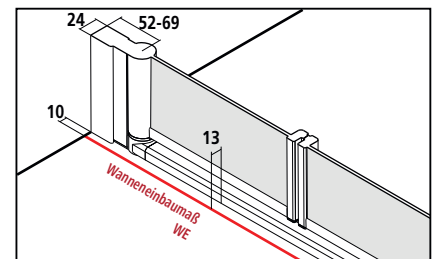

Breitenverstellmaß BV Nische = Wanneneinbaumaß WE  
 Breitenverstellmaß BV Ecke = Wanneneinbaumaß WE - 10 mm





# N2 PTD

## Serienteil

Alle Maßangaben in mm bei lotgerechten Wänden. Schräge waagrecht max. 5 mm, andernfalls Maßanfertigung und Schrägschnitt auf Anfrage.  
 Höhe 1750 mm (N2 PTD ...17..K) gleicher Preis wie 1850 mm.  
 Verbreiterung durch Stockverbreiterung ZDSV SVP N2....K Zubehör Seite 704.

Höhe Duschkabine	Wanneneinbaumaß WE in Nische / mit N2 TWD verkürzt	Duschwanne	Einstiegsbreite	Artikelnummer Silber Mattglanz = 1 Kerolan Fontana = 1	Preis EUR o. MwSt. I/2021	Artikelnummer Weiß = 2 Kerolan Fontana = 1	Preis EUR o. MwSt. I/2021
1850	665-700	690-725	700	N2 PTD 07018 11K	439,-	N2 PTD 07018 21K	571,-
	715-750	740-775	750	N2 PTD 07518 11K		N2 PTD 07518 21K	
	765-800	790-825	800	N2 PTD 08018 11K	432,-	N2 PTD 08018 21K	562,-
	845-880	870-905	900	N2 PTD 08818 11K	443,-	N2 PTD 08818 21K	576,-
	865-900	890-925	900	N2 PTD 09018 11K		N2 PTD 09018 21K	
	965-1000	990-1025	1000	N2 PTD 10018 11K	508,-	N2 PTD 10018 21K	660,-
2000	665-700	690-725	700	N2 PTD 07020 11K	593,-	N2 PTD 07020 21K	771,-
	715-750	740-775	750	N2 PTD 07520 11K		N2 PTD 07520 21K	
	765-800	790-825	800	N2 PTD 08020 11K	581,-	N2 PTD 08020 21K	755,-
	845-880	870-905	900	N2 PTD 08820 11K	600,-	N2 PTD 08820 21K	780,-
	865-900	890-925	900	N2 PTD 09020 11K		N2 PTD 09020 21K	
	965-1000	990-1025	1000	N2 PTD 10020 11K	687,-	N2 PTD 10020 21K	893,-

## Maßanfertigung nur nach Maßblatt

Alle Maßangaben in mm.  
 Breitenverstellmöglichkeit Maßanfertigung + 25 mm / - 10 mm.

Höhe Duschkabine	Wanneneinbaumaß WE max. 1050	Breite Türflügel	Artikelnummer Silber Mattglanz Kerolan Fontana	Preis EUR o. MwSt. I/2021	Artikelnummer Weiß Kerolan Fontana	Preis EUR o. MwSt. I/2021	Bestellangaben
bis 1850	bis 950	max. 600	N2 PTD	717,-	N2 PTD	932,-	N2 PTD
	951-1050	max. 600	N2 PTD	772,-	N2 PTD	1004,-	+ Höhe Duschkabine + Wanneneinbaumaß
1851-2050	bis 950	max. 600	N2 PTD	744,-	N2 PTD	967,-	+ Breite Türflügel
	951-1050	max. 600	N2 PTD	799,-	N2 PTD	1039,-	+ Oberfläche + Glas



Sonderkonstruktion auf Anfrage

KermiEXTRA

Preis EUR o. MwSt. I/2021  
 Aufpreis auf Preis Serieinteil / Maßanfertigung

Oberflächen

auf Weiß

356,-

Seite 770-773

# NOVA® 2000

## Pendeltür mit Festfeld



### Einbaumöglichkeiten

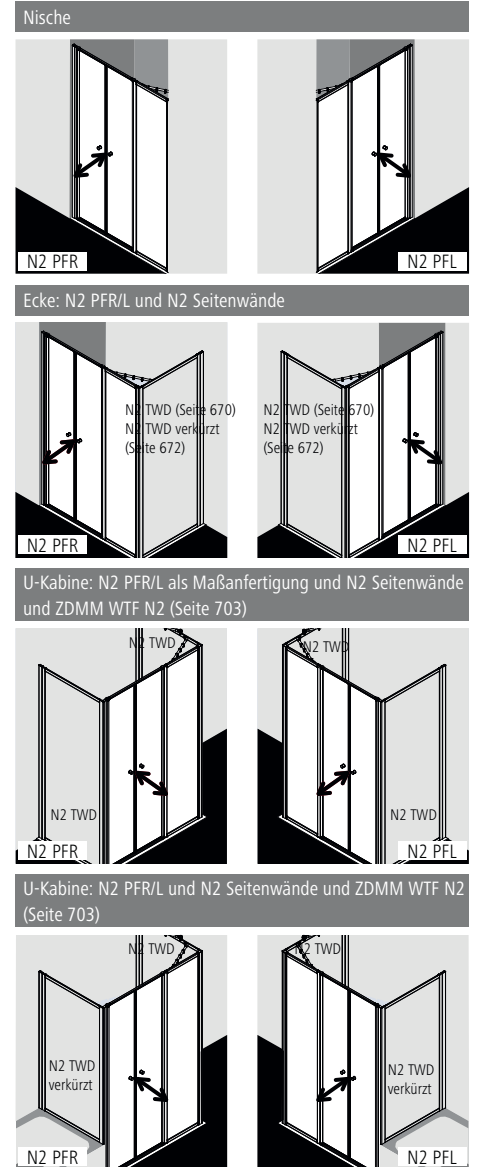

### Produktleistung

- Zum Einbau in einer Nische und zur Kombination mit NOVA 2000 Seitenwänden.
- Teilgerahmte Tür mit zwei Türflügeln, nach innen und außen öffnend, mit einem Festfeld.
- Mit Stabilisierung (innen).
- Mit Zugstab.
- Verglasung Festfeld mit 3 mm, Pendeltür mit 4 mm Kunststoffglas Kerolan Fontana.
- Profile aus hochwertigem eloxiertem Aluminium, Griffe aus hochwertigem Kunststoff.
- Verstellmöglichkeit je Wandprofil 17,5 mm.
- Türprofile mit Hebe-Senk-Mechanismus.
- Durchgehende Magneteleisten und Dichtprofile.
- Mit Bodenschwelle (Höhe 16 mm) ♠♠, siehe Seite 84-85. Installation immer mit Bodenschwelle.
- NOVA 2000 erfüllt die Anforderungen der Spritzwasserschutzprüfung nach DIN EN 14428.
- Im Lieferumfang enthalten: Befestigungsmaterial.

### Aufmaß + Montage

Informationen zu Aufmaß + Montage siehe Seite 78 – 81

Kermi Duschkabinen sind zur Montage auf Duschwanne bzw. Duschplatz bestimmt. Bei anderweitiger Verwendung ist ein gleichwertiger Duschbereich (Gefälle, Abdichtung nach DIN 18534, ...) sicherzustellen.

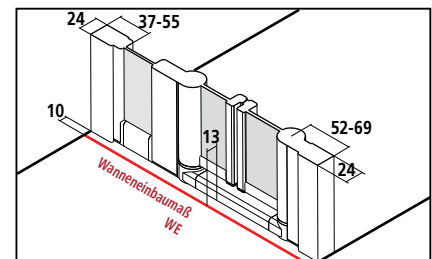



Breitenverstellmaß BV Nische = Wanneneinbaumaß WE  
Breitenverstellmaß BV Ecke = Wanneneinbaumaß WE - 10 mm



# N2 PFR/L

Serienteil			Bei Bestellung bitte immer angeben:							
Alle Maßangaben in mm bei lotgerechten Wänden. Schräge waagrecht max. 5 mm, andernfalls Maßanfertigung und Schrägschnitt erforderlich. Höhe 1750 mm (N2 PFR/L ...17..K) gleicher Preis wie 1850 mm. Verbreiterung durch Stockverbreiterung ZDSV SVP N2...K Zubehör Seite 704.			N2 PFR = Festfeld rechts N2 PFL = Festfeld links							
Höhe Duschkabine	Wanneneinbaumaß WE in Nische / mit N2 TWD verkürzt	mit N2 TWD	Duschwanne	Einstiegsbreite	Breite Festfeld	Breite Pendeltür	Artikelnummer Silber Mattglanz = 1 Kerolan Fontana = 1	Preis EUR o. MwSt. I/2021	Artikelnummer Weiß = 2 Kerolan Fontana = 1	Preis EUR o. MwSt. I/2021
1850	1065-1100	1090-1125	1100	630	344-361	721-739	N2 PFR/L 11018 11K	711,-	N2 PFR/L 11018 21K	924,-
	1165-1200	1190-1225	1200	630	444-461	721-739	N2 PFR/L 12018 11K	714,-	N2 PFR/L 12018 21K	928,-
	1265-1300	1290-1325	1300	630	544-561	721-739	N2 PFR/L 13018 11K	723,-	N2 PFR/L 13018 21K	940,-
	1365-1400	1390-1425	1400	630	644-661	721-739	N2 PFR/L 14018 11K	729,-	N2 PFR/L 14018 21K	948,-
2000	1065-1100	1090-1125	1100	630	344-361	721-739	N2 PFR/L 11020 11K	960,-	N2 PFR/L 11020 21K	1248,-
	1165-1200	1190-1225	1200	630	444-461	721-739	N2 PFR/L 12020 11K	963,-	N2 PFR/L 12020 21K	1252,-
	1265-1300	1290-1325	1300	630	544-561	721-739	N2 PFR/L 13020 11K	977,-	N2 PFR/L 13020 21K	1270,-
	1365-1400	1390-1425	1400	630	644-661	721-739	N2 PFR/L 14020 11K	984,-	N2 PFR/L 14020 21K	1279,-

Maßanfertigung nur nach Maßblatt			Bei Bestellung bitte immer angeben:						
Alle Maßangaben in mm. Breitenverstellmöglichkeit Maßanfertigung + 19 mm / - 16 mm.			N2 PFR = Festfeld rechts N2 PFL = Festfeld links						
Höhe Duschkabine	Wanneneinbaumaß WE max. 1650	Breite Festfeld	Breite je Türflügel	Breite Pendeltür	Artikelnummer Silber Mattglanz Kerolan Fontana	Preis EUR o. MwSt. I/2021	Artikelnummer Weiß Kerolan Fontana	Preis EUR o. MwSt. I/2021	Bestellangaben
bis 1850	bis 1250	min. 163 / max. 991	max. 600	max. 900	N2 PFR/L	1106,-	N2 PFR/L	1438,-	N2 PFR/L
	1251-1450	min. 163 / max. 991	max. 600	max. 900	N2 PFR/L	1200,-	N2 PFR/L	1560,-	+ Höhe Duschkabine
	1451-1650	min. 163 / max. 991	max. 600	max. 900	N2 PFR/L	1293,-	N2 PFR/L	1681,-	+ Wanneneinbaumaß
1851-2050	bis 1250	min. 163 / max. 991	max. 600	max. 900	N2 PFR/L	1152,-	N2 PFR/L	1498,-	+ Breite Festfeld
	1251-1450	min. 163 / max. 991	max. 600	max. 900	N2 PFR/L	1243,-	N2 PFR/L	1616,-	+ Breite Türflügel
	1451-1650	min. 163 / max. 991	max. 600	max. 900	N2 PFR/L	1341,-	N2 PFR/L	1743,-	+ Oberfläche + Glas

	Schrägschnitt im Festfeld	+ EUR 280,- auf Preis Maßanfertigung je Schrägschnitt
	Ausschnitt im Festfeld	+ EUR 280,- auf Preis Maßanfertigung je Ausschnitt
	Sonderkonstruktion	auf Anfrage

KermiEXTRA

Preis EUR o. MwSt. I/2021  
Aufpreis auf Preis Serienteil / Maßanfertigung

Oberflächen

auf Weiß

356,-

Seite 770-773

# NOVA® 2000

## Schwingtür mit Festfeld



### Einbaumöglichkeiten

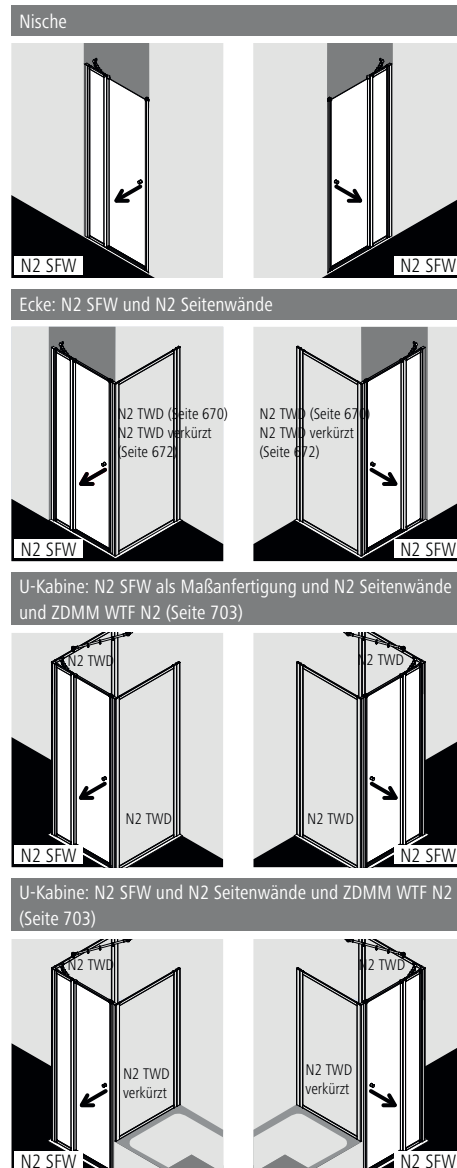

### Produktleistung

- Zum Einbau in einer Nische und zur Kombination mit NOVA 2000 Seitenwänden.
- Teilgerahmte Tür mit einem Türflügel, nach außen öffnend, mit einem Festfeld.
- Mit Stabilisierung (innen).
- Mit Zugstab.
- Verglasung Festfeld mit 3 mm, Schwingtür mit 4 mm Kunststoffglas Kerolan Fontana.
- Profile aus hochwertigem eloxiertem Aluminium, Griffe aus hochwertigem Kunststoff.
- Verstellmöglichkeit je Wandprofil 17,5 mm.
- Durchgehende Magnetleisten und Dichtprofile.
- Mit Bodenschwelle (Höhe 16 mm) ♦♦, siehe Seite 84-85. Installation immer mit Bodenschwelle.
- NOVA 2000 erfüllt die Anforderungen der Spritzwasserschutzprüfung nach DIN EN 14428.
- Im Lieferumfang enthalten: Befestigungsmaterial.

### Aufmaß + Montage

Informationen zu Aufmaß + Montage siehe Seite 78 – 81

Kermi Duschkabinen sind zur Montage auf Duschwanne bzw. Duschplatz bestimmt. Bei anderweitiger Verwendung ist ein gleichwertiger Duschbereich (Gefälle, Abdichtung nach DIN 18534, ...) sicherzustellen.

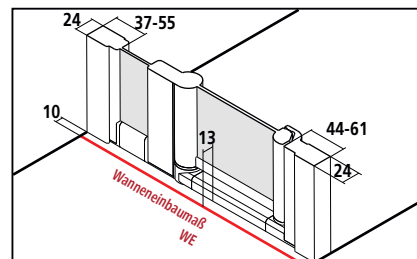



Breitenverstellmaß BV Nische = Wanneneinbaumaß WE  
Breitenverstellmaß BV Ecke = Wanneneinbaumaß WE - 10 mm



# N2 SFW

Serienteil									
Alle Maßangaben in mm bei lotgerechten Wänden. Schräge waagrecht max. 5 mm, andernfalls Maßanfertigung und Schrägschnitt erforderlich. Höhe 1750 mm (N2 SFW ...17..K) gleicher Preis wie 1850 mm. Verbreiterung durch Stockverbreiterung ZDSV SVP N2...K Zubehör Seite 704.						Schwingtür / Anschlag rechts und links verwendbar.			
Höhe Duschkabine	Wanneneinbaumaß WE in Nische / mit N2 TWD verkürzt	mit N2 TWD	Duschwanne	Einstiegsbreite	Breite Festfeld	Artikelnummer Silber Mattglanz = 1 Kerolan Fontana = 1	Preis EUR o. MwSt. I/2021	Artikelnummer Weiß = 2 Kerolan Fontana = 1	Preis EUR o. MwSt. I/2021
1850	715-750	740-775	750	450	172-189	N2 SFW 07518 11K	439,-	N2 SFW 07518 21K	571,-
	765-800	790-825	800	450	222-239	N2 SFW 08018 11K	432,-	N2 SFW 08018 21K	562,-
	845-880	870-905	900	500	252-269	N2 SFW 08818 11K	443,-	N2 SFW 08818 21K	576,-
	865-900	890-925	900	500	272-289	N2 SFW 09018 11K		N2 SFW 09018 21K	
	965-1000	990-1025	1000	500	372-389	N2 SFW 10018 11K	508,-	N2 SFW 10018 21K	660,-
2000	715-750	740-775	750	450	172-189	N2 SFW 07520 11K	593,-	N2 SFW 07520 21K	771,-
	765-800	790-825	800	450	222-239	N2 SFW 08020 11K	581,-	N2 SFW 08020 21K	755,-
	845-880	870-905	900	500	252-269	N2 SFW 08820 11K	600,-	N2 SFW 08820 21K	780,-
	865-900	890-925	900	500	272-289	N2 SFW 09020 11K		N2 SFW 09020 21K	
	965-1000	990-1025	1000	500	372-389	N2 SFW 10020 11K	687,-	N2 SFW 10020 21K	893,-

Maßanfertigung nur nach Maßblatt									
Alle Maßangaben in mm. Breitenverstellmöglichkeit Maßanfertigung + 19 mm / - 16 mm.						Schwingtür / Anschlag rechts und links verwendbar.			
Höhe Duschkabine	Wanneneinbaumaß WE max. 1250	Breite Festfeld	Breite Türflügel	Artikelnummer Silber Mattglanz Kerolan Fontana	Preis EUR o. MwSt. I/2021	Artikelnummer Weiß Kerolan Fontana	Preis EUR o. MwSt. I/2021	Bestellangaben	
bis 1850	601-950	min. 163 / max. 991	max. 600	N2 SFW	717,-	N2 SFW	932,-	N2 SFW	
	951-1250	min. 163 / max. 991	max. 600	N2 SFW	772,-	N2 SFW	1004,-	+ Höhe Duschkabine + Wanneneinbaumaß	
1851-2050	601-950	min. 163 / max. 991	max. 600	N2 SFW	744,-	N2 SFW	967,-	+ Breite Festfeld	
	951-1250	min. 163 / max. 991	max. 600	N2 SFW	799,-	N2 SFW	1039,-	+ Breite Türflügel + Oberfläche + Glas	
	Schrägschnitt im Festfeld				+ EUR 280,- auf Preis Maßanfertigung je Schrägschnitt				
	Ausschnitt im Festfeld				+ EUR 280,- auf Preis Maßanfertigung je Ausschnitt				
	Sonderkonstruktion				auf Anfrage				

KermiEXTRA

Preis EUR o. MwSt. I/2021  
Aufpreis auf Preis Serienteil / Maßanfertigung

Oberflächen

auf Weiß

356,-

Seite 770-773



### Einbaumöglichkeiten

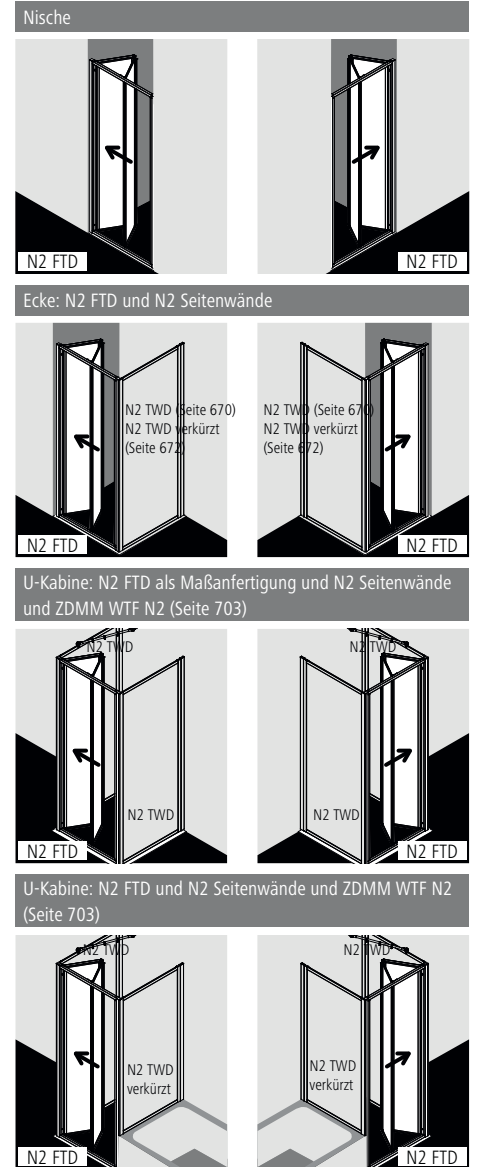

### Produktleistung

- Zum Einbau in einer Nische und zur Kombination mit NOVA 2000 Seitenwänden.
- Gerahmte Tür mit zwei Falldürsegmenten, nach einer Seite nach innen öffnend.
- Verglasung mit 3 mm Kunststoffglas Kerolan Fontana.
- Profile und Griffleisten aus hochwertigem eloxiertem Aluminium.
- Verstellmöglichkeit je Wandprofil 20 mm.
- Durchgehende Magnetleisten und Dichtprofile.
- Mit Bodenprofil (Höhe 32 mm) , siehe Seite 84-85.
- NOVA 2000 erfüllt die Anforderungen der Spritzwasserschutzprüfung nach DIN EN 14428.
- Im Lieferumfang enthalten: Ein Aufhänge-Knopf. Befestigungsmaterial.

### Aufmaß + Montage

Informationen zu Aufmaß + Montage siehe Seite 78 – 81

Kermi Duschkabinen sind zur Montage auf Duschwanne bzw. Duschplatz bestimmt. Bei anderweitiger Verwendung ist ein gleichwertiger Duschbereich (Gefälle, Abdichtung nach DIN 18534, ...) sicherzustellen.

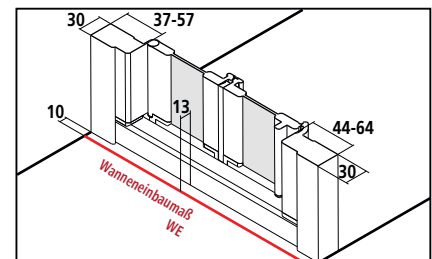

Breitenverstellmaß BV Nische = Wanneneinbaumaß WE  
 Breitenverstellmaß BV Ecke = Wanneneinbaumaß WE - 10 mm



# N2 FTD

## Serienteil

Alle Maßangaben in mm bei lotgerechten Wänden. Schräge waagrecht max. 5 mm, andernfalls Montage nicht möglich.  
 Höhe 1750 mm (N2 FTD ...17..K) gleicher Preis wie 1850 mm.  
 Verbreiterung durch Stockverbreiterung ZDSV SVE N2...K Zubehör Seite 705.

Faltpür / Anschlag rechts und links verwendbar.

Höhe Duschkabine	Wanneneinbaumaß WE			Duschwanne	Einstiegsbreite	Faltbereich nach innen	Artikelnummer Silber Mattglanz = 1 Kerolan Fontana = 1	Preis EUR o. MwSt. I/2021	Artikelnummer Weiß = 2 Kerolan Fontana = 1	Preis EUR o. MwSt. I/2021
	in Nische	mit N2 TWD verkürzt	mit N2 TWD							
1850	660-700	670-700	685-725	700	490	320	N2 FTD 07018 11K	457,-	N2 FTD 07018 21K	594,-
	710-750	720-750	735-775	750	540	345	N2 FTD 07518 11K		N2 FTD 07518 21K	
	760-800	770-800	785-825	800	590	370	N2 FTD 08018 11K	447,-	N2 FTD 08018 21K	581,-
	840-880	850-880	865-905	900	670	410	N2 FTD 08818 11K	463,-	N2 FTD 08818 21K	602,-
	860-900	870-900	885-925	900	690	420	N2 FTD 09018 11K		N2 FTD 09018 21K	
	960-1000	970-1000	985-1025	1000	790	470	N2 FTD 10018 11K	554,-	N2 FTD 10018 21K	720,-
2000	660-700	670-700	685-725	700	490	320	N2 FTD 07020 11K	617,-	N2 FTD 07020 21K	802,-
	710-750	720-750	735-775	750	540	345	N2 FTD 07520 11K		N2 FTD 07520 21K	
	760-800	770-800	785-825	800	590	370	N2 FTD 08020 11K	604,-	N2 FTD 08020 21K	785,-
	840-880	850-880	865-905	900	670	410	N2 FTD 08820 11K	625,-	N2 FTD 08820 21K	813,-
	860-900	870-900	885-925	900	690	420	N2 FTD 09020 11K		N2 FTD 09020 21K	
	960-1000	970-1000	985-1025	1000	790	470	N2 FTD 10020 11K	747,-	N2 FTD 10020 21K	971,-

## Maßanfertigung nur nach Maßblatt

Alle Maßangaben in mm.  
 Breitenverstellmöglichkeit Maßanfertigung + 30 mm / - 10 mm.

Faltpür / Anschlag rechts und links verwendbar.

Höhe Duschkabine	Wanneneinbaumaß WE max. 1050	Artikelnummer Silber Mattglanz Kerolan Fontana	Preis EUR o. MwSt. I/2021	Artikelnummer Weiß Kerolan Fontana	Preis EUR o. MwSt. I/2021	Bestellangaben
bis 1850	600-950	N2 FTD	714,-	N2 FTD	928,-	N2 FTD
	951-1050	N2 FTD	774,-	N2 FTD	1006,-	+ Höhe Duschkabine + Wanneneinbaumaß
1851-2050	600-950	N2 FTD	744,-	N2 FTD	967,-	+ Oberfläche
	951-1050	N2 FTD	802,-	N2 FTD	1043,-	+ Glas



Sonderkonstruktion

auf Anfrage

Gläser	Aufpreis auf Kerolan Fontana	
	Code	Preis
■ Kunststoffglas Kerolan Perl	2	+ 174,-

Bestellbeispiel:  
**N2 FTD 07020 12K**  
 1 = Silber Mattglanz  
 2 = Kunststoffglas Kerolan Perl

## KermiEXTRA

Preis EUR o. MwSt. I/2021  
 Aufpreis auf Preis Serieinteil / Maßanfertigung

Oberflächen

auf Weiß

**356,-**

Seite 770-773

# NOVA® 2000

## Gleittür 2-teilig mit Festfeld



### Einbaumöglichkeiten

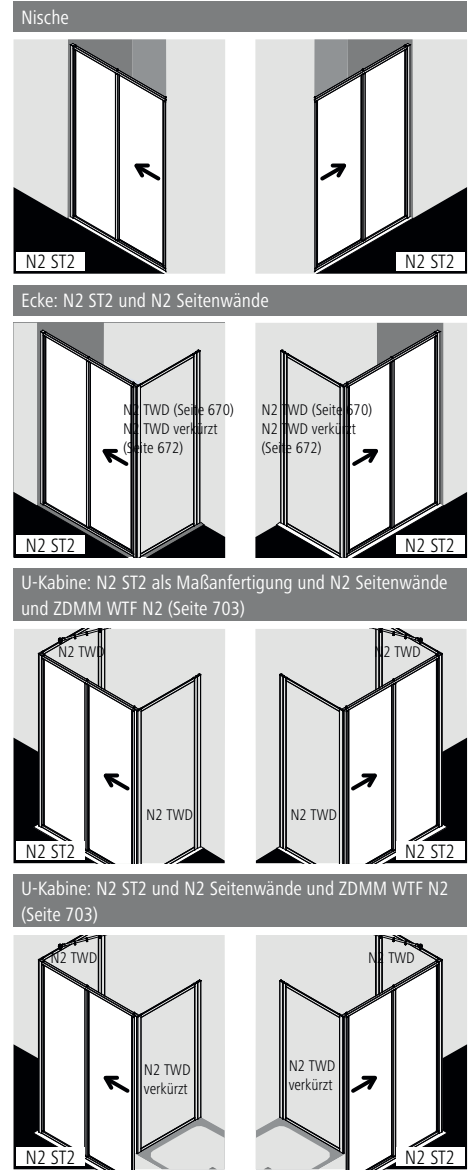

### Produktleistung

- Zum Einbau in einer Nische und zur Kombination mit NOVA 2000 Seitenwänden.
- Gerahmte Tür mit einem Gleittürsegment, nach einer Seite öffnend, mit einem Festfeld.
- Verglasung mit 3 mm Kunststoffglas Kerolan Fontana.
- Profile und Griffleisten aus hochwertigem eloxiertem Aluminium.
- Verstellmöglichkeit je Wandprofil 20 mm.
- Durchgehende Magnetleisten und Dichtprofile.
- Mit Bodenprofil (Höhe 32 mm) ♣, siehe Seite 84-85.
- NOVA 2000 erfüllt die Anforderungen der Spritzwasserschutzprüfung nach DIN EN 14428.
- Im Lieferumfang enthalten: Befestigungsmaterial.

### Aufmaß + Montage

Informationen zu Aufmaß + Montage siehe Seite 78 – 81

Kermi Duschkabinen sind zur Montage auf Duschwanne bzw. Duschplatz bestimmt. Bei anderweitiger Verwendung ist ein gleichwertiger Duschbereich (Gefälle, Abdichtung nach DIN 18534, ...) sicherzustellen.

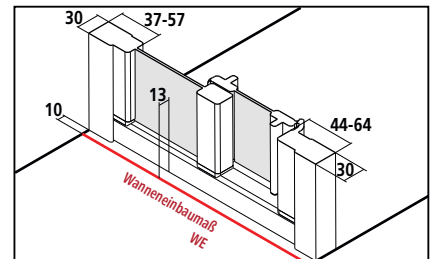

Breitenverstellmaß BV Nische = Wanneneinbaumaß WE  
 Breitenverstellmaß BV Ecke = Wanneneinbaumaß WE - 10 mm





# N2 ST2

## Serienteil

Alle Maßangaben in mm bei lotgerechten Wänden. Schräge waagrecht max. 5 mm, andernfalls Montage nicht möglich.  
 Höhe 1750 mm (N2 ST2 ...17..K) gleicher Preis wie 1850 mm.  
 Verbreiterung durch Stockverbreiterung ZDSV SVE N2...K Zubehör Seite 705.

Festfeld wahlweise rechts und links verwendbar.



Höhe Duschkabine	Wanneneinbaumaß WE		Duschwanne	Einstiegsbreite	Breite Festfeld	Artikelnummer Silber Mattglanz = 1 Kerolan Fontana = 1	Preis EUR o. MwSt. I/2021	Artikelnummer Weiß = 2 Kerolan Fontana = 1	Preis EUR o. MwSt. I/2021
	in Nische / mit N2 TWD verkürzt	mit N2 TWD							
1850	1070-1100	1085-1125	1100	451	524-554	N2 ST2 11018 11K	557,-	N2 ST2 11018 21K	724,-
	1170-1200	1185-1225	1200	501	574-604	N2 ST2 12018 11K	624,-	N2 ST2 12018 21K	811,-
	1270-1300	1285-1325	1300	551	624-654	N2 ST2 13018 11K	688,-	N2 ST2 13018 21K	894,-
	1370-1400	1385-1425	1400	601	674-704	N2 ST2 14018 11K	749,-	N2 ST2 14018 21K	974,-
2000	1070-1100	1085-1125	1100	451	524-554	N2 ST2 11020 11K	751,-	N2 ST2 11020 21K	976,-
	1170-1200	1185-1225	1200	501	574-604	N2 ST2 12020 11K	842,-	N2 ST2 12020 21K	1095,-
	1270-1300	1285-1325	1300	551	624-654	N2 ST2 13020 11K	927,-	N2 ST2 13020 21K	1205,-
	1370-1400	1385-1425	1400	601	674-704	N2 ST2 14020 11K	1012,-	N2 ST2 14020 21K	1316,-

## Maßanfertigung nur nach Maßblatt

Alle Maßangaben in mm.  
 Breitenverstellmöglichkeit Maßanfertigung in Nische + 20 mm / - 10 mm.  
 Breitenverstellmöglichkeit Maßanfertigung in Ecke + 20 mm / - 20 mm.

Festfeld wahlweise rechts und links verwendbar.

Höhe Duschkabine	Wanneneinbaumaß WE max. 1850	Artikelnummer Silber Mattglanz Kerolan Fontana	Preis EUR o. MwSt. I/2021	Artikelnummer Weiß Kerolan Fontana	Preis EUR o. MwSt. I/2021	Bestellangaben
1851-2050	1251-1450	N2 ST2	1065,-	N2 ST2	1385,-	+ Höhe Duschkabine
	1451-1850	N2 ST2	1418,-	N2 ST2	1843,-	+ Wanneneinbaumaß
	bis 1250	N2 ST2	1032,-	N2 ST2	1342,-	+ Oberfläche
1851-2050	1251-1450	N2 ST2	1169,-	N2 ST2	1520,-	+ Glas
	1451-1850	N2 ST2	1532,-	N2 ST2	1992,-	

	Schrägschnitt im Festfeld	+ EUR 280,- auf Preis Maßanfertigung je Schrägschnitt vorbehaltlich der technischen Machbarkeit
	Ausschnitt im Festfeld	+ EUR 280,- auf Preis Maßanfertigung je Ausschnitt vorbehaltlich der technischen Machbarkeit
	Sonderkonstruktion	auf Anfrage

Gläser	Aufpreis auf Kerolan Fontana	
	Code	Preis
■ Kunststoffglas Kerolan Perl	2	+ 174,-

Bestellbeispiel:  
**N2 ST2 11020 12K**  
 1 = Silber Mattglanz  
 2 = Kunststoffglas Kerolan Perl

## KermiEXTRA

Preis EUR o. MwSt. I/2021  
 Aufpreis auf Preis Serieinteil / Maßanfertigung

Oberflächen

auf Weiß

**356,-**

Seite 770-773

# NOVA® 2000

## Gleittür 3-teilig



### Einbaumöglichkeiten

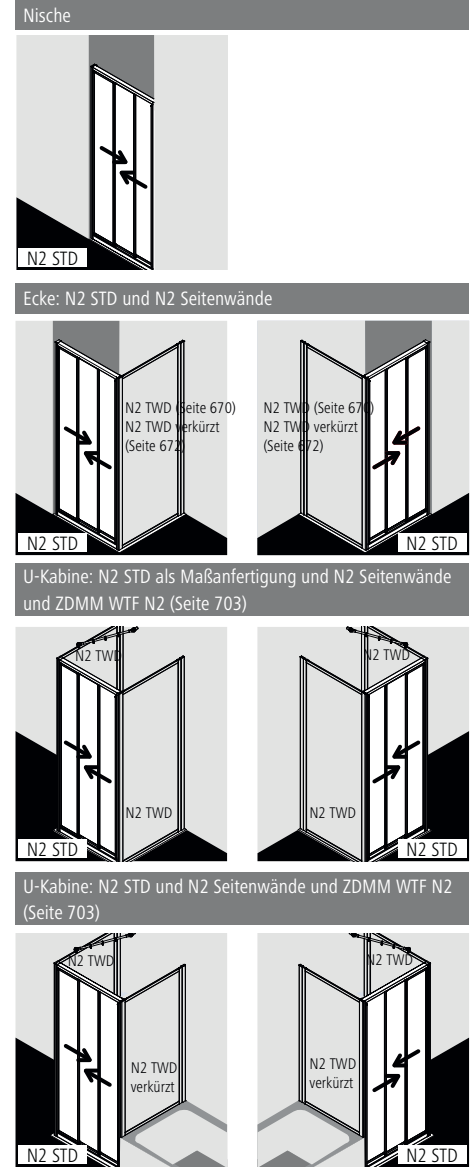

### Produktleistung

- Zum Einbau in einer Nische und zur Kombination mit NOVA 2000 Seitenwänden.
- Gerahmte Tür mit drei Gleittürsegmenten, nach rechts und links öffnend, mit großer Einstiegsbreite.
- Verglasung mit 3 mm Kunststoffglas Kerolan Fontana.
- Profile und Griffleisten aus hochwertigem eloxiertem Aluminium.
- Verstellmöglichkeit im Wandprofil 12 mm, Verbreiterung im Rahmen 16 mm.
- Zuverlässiger Haltefeder-Türverschluss und durchgehende Dichtprofile.
- Mit Bodenprofil (Höhe 47 mm) , siehe Seite 84-85.
- NOVA 2000 erfüllt die Anforderungen der Spritzwasserschutzprüfung nach DIN EN 14428.
- Im Lieferumfang enthalten: Befestigungsmaterial.

### Aufmaß + Montage

Informationen zu Aufmaß + Montage siehe Seite 78 – 81

Kermi Duschkabinen sind zur Montage auf Duschwanne bzw. Duschplatz bestimmt. Bei anderweitiger Verwendung ist ein gleichwertiger Duschbereich (Gefälle, Abdichtung nach DIN 18534, ...) sicherzustellen.

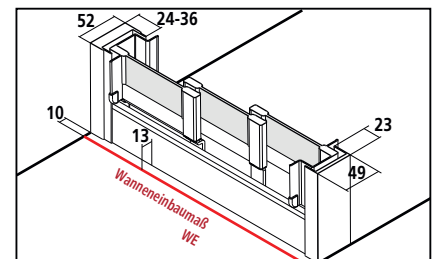

Breitenverstellmaß BV Nische = Wanneneinbaumaß WE  
Breitenverstellmaß BV Ecke = Wanneneinbaumaß WE - 10 mm



# N2 STD

## Serienteil

Alle Maßangaben in mm bei lotgerechten Wänden. Schräge waagrecht max. 5 mm, andernfalls Montage nicht möglich.

Höhe 1750 mm (N2 STD ...17...K) gleicher Preis wie 1850 mm.

Verbreiterung in der Nische durch 2. Wandanschluss ZDWA WAS N2...K und Stockverbreiterung ZDSV SVS N2...K Zubehör Seite 704. Breitenverkürzung durch Absägen (bei Versetzen der Haltefeder) möglich.

Höhe Duschkabine	Wanneneinbaumaß WE		Duschwanne	Einstiegsbreite	Artikelnummer Silber Mattglanz = 1 Kerolan Fontana = 1	Preis EUR o. MwSt. I/2021	Artikelnummer Weiß = 2 Kerolan Fontana = 1	Preis EUR o. MwSt. I/2021
	in Nische / mit N2 TWD verkürzt	mit N2 TWD						
1850	715-743	740-768	750	406	N2 STD 07518 11K	412,-	N2 STD 07518 21K	536,-
	765-793	790-818	800	439	N2 STD 08018 11K	405,-	N2 STD 08018 21K	527,-
	865-893	890-918	900	506	N2 STD 09018 11K	416,-	N2 STD 09018 21K	541,-
	965-993	990-1018	1000	573	N2 STD 10018 11K	501,-	N2 STD 10018 21K	651,-
	1165-1193	1190-1218	1200	707	N2 STD 12018 11K	562,-	N2 STD 12018 21K	731,-
2000	715-743	740-768	750	406	N2 STD 07520 11K	558,-	N2 STD 07520 21K	725,-
	765-793	790-818	800	439	N2 STD 08020 11K	545,-	N2 STD 08020 21K	709,-
	865-893	890-918	900	506	N2 STD 09020 11K	562,-	N2 STD 09020 21K	731,-
	965-993	990-1018	1000	573	N2 STD 10020 11K	677,-	N2 STD 10020 21K	880,-
	1165-1193	1190-1218	1200	707	N2 STD 12020 11K	761,-	N2 STD 12020 21K	989,-

## Maßanfertigung nur nach Maßblatt

Alle Maßangaben in mm. Breitenverstellmöglichkeit Maßanfertigung + 18 mm / - 10 mm.

\* Gleittür breiter Wanneneinbaumaß 1500 mm mit verstärkter oberer Führung.

Breitenverstellmöglichkeit Maßanfertigung + 7 mm / - 5 mm.

Höhe Duschkabine	Wanneneinbaumaß WE max. 1850	Artikelnummer Silber Mattglanz Kerolan Fontana	Preis EUR o. MwSt. I/2021	Artikelnummer Weiß Kerolan Fontana	Preis EUR o. MwSt. I/2021	Bestellangaben
bis 1850	700-950	N2 STD	689,-	N2 STD	896,-	N2 STD
	951-1250	N2 STD	741,-	N2 STD	963,-	+ Höhe Duschkabine
	1251-1650*	N2 STD	957,-	N2 STD	1244,-	+ Wanneneinbaumaß
	1651-1850*	N2 STD	1065,-	N2 STD	1385,-	+ Oberfläche
1851-2050	700-950	N2 STD	770,-	N2 STD	1001,-	+ Glas
	951-1250	N2 STD	827,-	N2 STD	1075,-	
	1251-1650*	N2 STD	1032,-	N2 STD	1342,-	
	1651-1850*	N2 STD	1169,-	N2 STD	1520,-	



Sonderkonstruktion

auf Anfrage

Gläser	Aufpreis auf Kerolan Fontana	
	Code	Preis
■ Kunststoffglas Kerolan Perl	2	+ 174,-

Bestellbeispiel:

N2 STD 07520 12K

1 = Silber Mattglanz

2 = Kunststoffglas Kerolan Perl

## KermiEXTRA

Preis EUR o. MwSt. I/2021  
Aufpreis auf Preis Serieinteil / Maßanfertigung

Oberflächen

auf Weiß

356,-

Seite 770-773

# NOVA® 2000

## Gleittür 3-teilig mit Festfeld



### Einbaumöglichkeiten

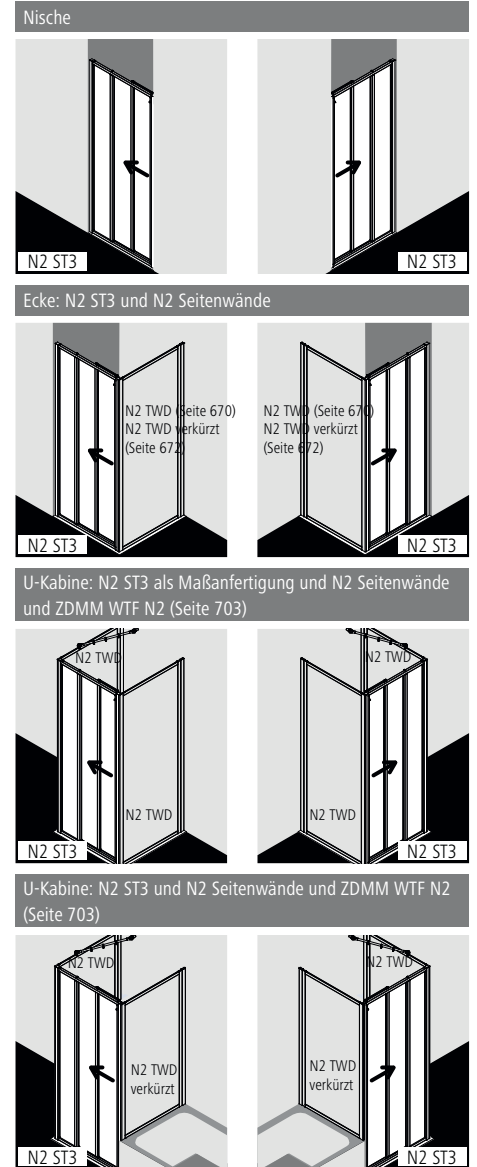

### Produktleistung

- Zum Einbau in einer Nische und zur Kombination mit NOVA 2000 Seitenwänden.
- Gerahmte Tür mit zwei Gleittürsegmenten, nach einer Seite öffnend, mit einem Festfeld.
- Verglasung mit 3 mm Kunststoffglas Kerolan Fontana.
- Profile und Griffleisten aus hochwertigem eloxiertem Aluminium.
- Verstellmöglichkeit je Wandprofil 20 mm.
- Durchgehende Magnetleisten und Dichtprofile.
- Mit Bodenprofil (Höhe 32 mm) , siehe Seite 84-85.
- NOVA 2000 erfüllt die Anforderungen der Spritzwasserschutzprüfung nach DIN EN 14428.
- Im Lieferumfang enthalten: Ein Aufhänge-Knopf. Befestigungsmaterial.

### Aufmaß + Montage

Informationen zu Aufmaß + Montage siehe Seite 78 – 81

Kermi Duschkabinen sind zur Montage auf Duschwanne bzw. Duschplatz bestimmt. Bei anderweitiger Verwendung ist ein gleichwertiger Duschbereich (Gefälle, Abdichtung nach DIN 18534, ...) sicherzustellen.

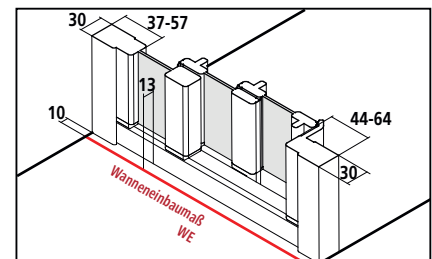

Breitenverstellmaß BV Nische = Wanneneinbaumaß WE  
Breitenverstellmaß BV Ecke = Wanneneinbaumaß WE - 10 mm



# N2 ST3

## Serienteil

Alle Maßangaben in mm bei lotgerechten Wänden. Schräge waagrecht max. 5 mm, andernfalls Montage nicht möglich.  
 Höhe 1750 mm (N2 ST3 ...17..K) gleicher Preis wie 1850 mm.  
 Verbreiterung durch Stockverbreiterung ZDSV SVE N2...K Zubehör Seite 705.

Festfeld wahlweise rechts und links verwendbar.

Höhe Duschkabine	Wanneneinbaumaß WE		Duschwanne	Einstiegsbreite	Breite Festfeld	Artikelnummer Silber Mattglanz = 1 Kerolan Fontana = 1	Preis EUR o. MwSt. I/2021	Artikelnummer Weiß = 2 Kerolan Fontana = 1	Preis EUR o. MwSt. I/2021
	in Nische / mit N2 TWD verkürzt	mit N2 TWD							
1850	720-750	735-775	750	370	266-286	N2 ST3 07518 11K	412,-	N2 ST3 07518 21K	536,-
	770-800	785-825	800	400	282-302	N2 ST3 08018 11K	405,-	N2 ST3 08018 21K	527,-
	870-900	885-925	900	470	316-336	N2 ST3 09018 11K	416,-	N2 ST3 09018 21K	541,-
	970-1000	985-1025	1000	540	349-369	N2 ST3 10018 11K	501,-	N2 ST3 10018 21K	651,-
	1170-1200	1185-1225	1200	670	416-436	N2 ST3 12018 11K	562,-	N2 ST3 12018 21K	731,-
2000	720-750	735-775	750	370	266-286	N2 ST3 07520 11K	558,-	N2 ST3 07520 21K	725,-
	770-800	785-825	800	400	282-302	N2 ST3 08020 11K	545,-	N2 ST3 08020 21K	709,-
	870-900	885-925	900	470	316-336	N2 ST3 09020 11K	562,-	N2 ST3 09020 21K	731,-
	970-1000	985-1025	1000	540	349-369	N2 ST3 10020 11K	677,-	N2 ST3 10020 21K	880,-
	1170-1200	1185-1225	1200	670	416-436	N2 ST3 12020 11K	761,-	N2 ST3 12020 21K	989,-

## Maßanfertigung nur nach Maßblatt

Alle Maßangaben in mm.  
 Breitenverstellmöglichkeit Maßanfertigung in Nische + 20 mm / - 10 mm.  
 Breitenverstellmöglichkeit Maßanfertigung in Ecke + 20 mm / - 20 mm.

Festfeld wahlweise rechts und links verwendbar.

Höhe Duschkabine	Wanneneinbaumaß WE max. 2050	Artikelnummer Silber Mattglanz Kerolan Fontana	Preis EUR o. MwSt. I/2021	Artikelnummer Weiß Kerolan Fontana	Preis EUR o. MwSt. I/2021	Bestellangaben
bis 1850	730-950	N2 ST3	689,-	N2 ST3	896,-	N2 ST3
	951-1250	N2 ST3	741,-	N2 ST3	963,-	+ Höhe Duschkabine
	1251-1650	N2 ST3	957,-	N2 ST3	1244,-	+ Wanneneinbaumaß
	1651-2050	N2 ST3	1065,-	N2 ST3	1385,-	+ Oberfläche
1851-2050	730-950	N2 ST3	770,-	N2 ST3	1001,-	+ Glas
	951-1250	N2 ST3	827,-	N2 ST3	1075,-	
	1251-1650	N2 ST3	1032,-	N2 ST3	1342,-	
	1651-2050	N2 ST3	1169,-	N2 ST3	1520,-	

	Schrägschnitt im Festfeld	+ EUR 280,- auf Preis Maßanfertigung je Schrägschnitt vorbehaltlich der technischen Machbarkeit
	Ausschnitt im Festfeld	+ EUR 280,- auf Preis Maßanfertigung je Ausschnitt vorbehaltlich der technischen Machbarkeit
	Sonderkonstruktion	auf Anfrage

Gläser	Aufpreis auf Kerolan Fontana	
	Code	Preis
■ Kunststoffglas Kerolan Perl	2	+ 174,-

Bestellbeispiel:  
 N2 ST3 07520 12K  
 1 = Silber Mattglanz  
 2 = Kunststoffglas Kerolan Perl

## KermiEXTRA

Preis EUR o. MwSt. I/2021  
 Aufpreis auf Preis Serieinteil / Maßanfertigung

Oberflächen

auf Weiß

356,-

Seite 770-773



### Einbaumöglichkeiten

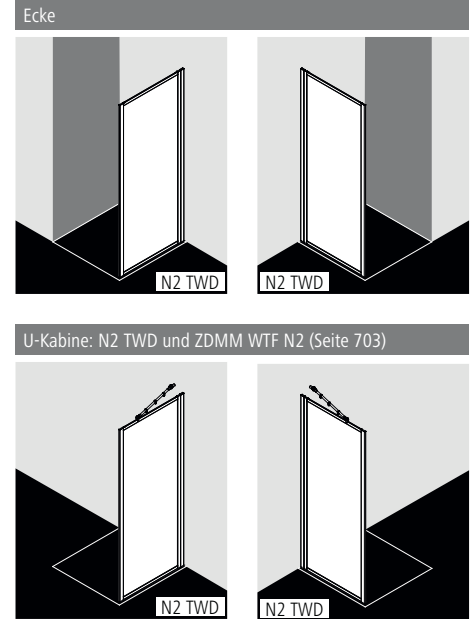

### Produktleistung

- Zur Kombination mit allen NOVA 2000 Türen für Ecke und für U-Kabine.
- Gerahmte Seitenwand.
- Verglasung mit 3 mm Kunststoffglas Kerolan Fontana.
- Profile aus hochwertigem eloxiertem Aluminium.
- Verstellmöglichkeit im Wandprofil 30 mm.
- NOVA 2000 erfüllt die Anforderungen der Spritzwasserschutzprüfung nach DIN EN 14428.
- Im Lieferumfang enthalten: Befestigungsmaterial.

### Aufmaß + Montage

Informationen zu Aufmaß + Montage siehe Seite 78 – 81

Kermi Duschkabinen sind zur Montage auf Duschwanne bzw. Duschplatz bestimmt. Bei anderweitiger Verwendung ist ein gleichwertiger Duschbereich (Gefälle, Abdichtung nach DIN 18534, ...) sicherzustellen.

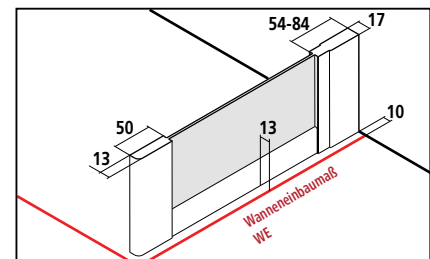



Breitenverstellmaß BV = Wanneneinbaumaß WE - 10 mm



# N2 TWD

Serienteil		Seitenwand rechts und links verwendbar.				
Alle Maßangaben in mm bei lotgerechten Wänden. Schräge waagrecht max. 5 mm, andernfalls Maßanfertigung und Schrägschnitt erforderlich. Höhe 1750 mm (N2 TWD ...17...K) gleicher Preis wie 1850 mm. Verbreiterung durch Kombinationsprofil ZDKP KKW N2...K / ZDKP KSW N2...K Zubehör Seite 705.						
Höhe Duschkabine	Wanneneinbaumaß WE	Duschwanne	Artikelnummer Silber Mattglanz = 1 Kerolan Fontana = 1	Preis EUR o. MwSt. I/2021	Artikelnummer Weiß = 2 Kerolan Fontana = 1	Preis EUR o. MwSt. I/2021
1850	680-710	700	N2 TWD 07018 11K	249,-	N2 TWD 07018 21K	324,-
	730-760	750	N2 TWD 07518 11K		N2 TWD 07518 21K	
	780-810	800	N2 TWD 08018 11K	253,-	N2 TWD 08018 21K	329,-
	880-910	900	N2 TWD 09018 11K	262,-	N2 TWD 09018 21K	341,-
	980-1010	1000	N2 TWD 10018 11K	309,-	N2 TWD 10018 21K	402,-
2000	680-710	700	N2 TWD 07020 11K	335,-	N2 TWD 07020 21K	436,-
	730-760	750	N2 TWD 07520 11K		N2 TWD 07520 21K	
	780-810	800	N2 TWD 08020 11K	341,-	N2 TWD 08020 21K	443,-
	880-910	900	N2 TWD 09020 11K	355,-	N2 TWD 09020 21K	462,-
	980-1010	1000	N2 TWD 10020 11K	418,-	N2 TWD 10020 21K	543,-

Maßanfertigung nur nach Maßblatt		Seitenwand rechts und links verwendbar.				
Alle Maßangaben in mm. * Seitenwände bis 132 mm werden nur aus Profilen (ohne Scheiben, Vormontage werkssseitig) hergestellt. Breitenverstellmöglichkeit Maßanfertigung + 8 mm / - 22 mm.						
Höhe Duschkabine	Wanneneinbaumaß WE max. 1050	Artikelnummer Silber Mattglanz Kerolan Fontana	Preis EUR o. MwSt. I/2021	Artikelnummer Weiß Kerolan Fontana	Preis EUR o. MwSt. I/2021	Bestellangaben
bis 1850	bis 132*	N2 TWD	140,-	N2 TWD	182,-	N2 TWD
	133-950	N2 TWD	359,-	N2 TWD	467,-	+ Höhe Duschkabine
	951-1050	N2 TWD	450,-	N2 TWD	585,-	+ Wanneneinbaumaß
1851-2050	bis 132*	N2 TWD	144,-	N2 TWD	187,-	+ Oberfläche
	133-950	N2 TWD	363,-	N2 TWD	472,-	+ Glas
	951-1050	N2 TWD	468,-	N2 TWD	608,-	

	Schrägschnitt	+ EUR 120,- auf Preis Maßanfertigung je Schrägschnitt
	Ausschnitt	+ EUR 120,- auf Preis Maßanfertigung je Ausschnitt
	Sonderkonstruktion	auf Anfrage

Gläser	Aufpreis auf Kerolan Fontana	
	Code	Preis
■ Kunststoffglas Kerolan Perl	2	+ 174,-

Bestellbeispiel:  
**N2 TWD 07020 12K**  
 1 = Silber Mattglanz  
 2 = Kunststoffglas Kerolan Perl

- Handtuchhalter ZDHH HHO N2 Zubehör Seite 702
- Bei Kombination mit Tür oder Eck Einstieg in Flucht Kombinationsprofil erforderlich. Bei Bestellung bitte immer angeben.

KermiEXTRA Preis EUR o. MwSt. I/2021  
Aufpreis auf Preis Serienteil / Maßanfertigung

Oberflächen auf Weiß **197,-** Seite 770-773



### Einbaumöglichkeiten

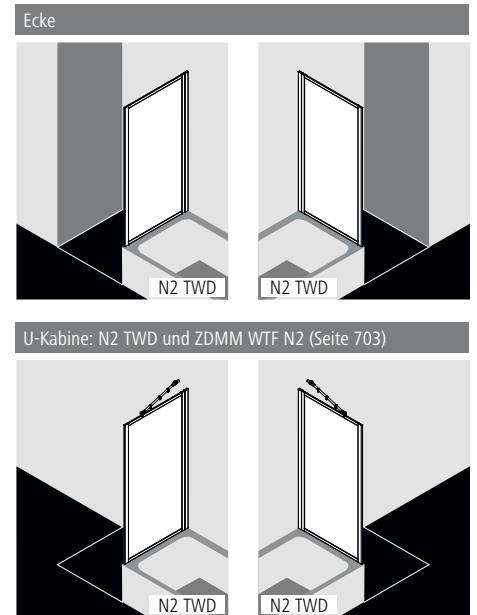

### Produktleistung

- Zur Kombination mit allen NOVA 2000 Türen für Ecke und für U-Kabine.
- Gerahmte Seitenwand verkürzt auf Badewanne.
- Verglasung mit 3 mm Kunststoffglas Kerolan Fontana.
- Profile aus hochwertigem eloxiertem Aluminium.
- Verstellmöglichkeit im Wandprofil 30 mm.
- NOVA 2000 erfüllt die Anforderungen der Spritzwasserschutzprüfung nach DIN EN 14428.
- Im Lieferumfang enthalten: Befestigungsmaterial.

### Aufmaß + Montage

Informationen zu Aufmaß + Montage siehe Seite 78 – 81

Kermi Duschkabinen sind zur Montage auf Duschwanne bzw. Duschplatz bestimmt. Bei anderweitiger Verwendung ist ein gleichwertiger Duschbereich (Gefälle, Abdichtung nach DIN 18534, ...) sicherzustellen.

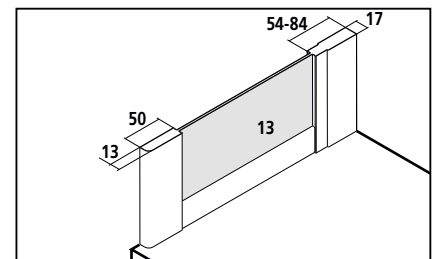

Breitenverstellmaß BV = Wanneneinbaumaß WE - 10 mm







# N2 TWD

Serienteil		Seitenwand rechts und links verwendbar.				
Alle Maßangaben in mm bei lotgerechten Wänden. Schräge waagrecht max. 5 mm, andernfalls Maßanfertigung und Schrägschnitt auf Anfrage. Höhe 1500 mm (N2 TWD ...15...K) gleicher Preis wie 1600 mm. Verbreiterung durch Kombinationsprofil ZDKP KKW N2...K / ZDKP KSW N2...K Zubehör Seite 705.						
Höhe Duschkabine	Wanneneinbaumaß WE	Duschwanne	Artikelnummer Silber Mattglanz = 1 Kerolan Fontana = 1	Preis EUR o. MwSt. I/2021	Artikelnummer Weiß = 2 Kerolan Fontana = 1	Preis EUR o. MwSt. I/2021
1600	680-710	700	N2 TWD 07016 11K	248,-	N2 TWD 07016 21K	322,-
	730-760	750	N2 TWD 07516 11K		N2 TWD 07516 21K	
	780-810	800	N2 TWD 08016 11K	252,-	N2 TWD 08016 21K	328,-
	880-910	900	N2 TWD 09016 11K	258,-	N2 TWD 09016 21K	335,-
1750	680-710	700	N2 TWD 07017 11K	249,-	N2 TWD 07017 21K	324,-
	730-760	750	N2 TWD 07517 11K		N2 TWD 07517 21K	
	780-810	800	N2 TWD 08017 11K	253,-	N2 TWD 08017 21K	329,-
	880-910	900	N2 TWD 09017 11K	262,-	N2 TWD 09017 21K	341,-

Maßanfertigung nur nach Maßblatt		Seitenwand rechts und links verwendbar.				
Alle Maßangaben in mm. * Seitenwände bis 132 mm werden nur aus Profilen (ohne Scheiben, Vormontage werksseitig) hergestellt. Breitenverstellmöglichkeit Maßanfertigung + 8 mm / - 22 mm.						
Höhe Duschkabine	Wanneneinbaumaß WE max. 1050	Artikelnummer Silber Mattglanz Kerolan Fontana	Preis EUR o. MwSt. I/2021	Artikelnummer Weiß Kerolan Fontana	Preis EUR o. MwSt. I/2021	Bestellangaben
bis 1850	bis 132*	N2 TWD	140,-	N2 TWD	182,-	N2 TWD
	133-950	N2 TWD	359,-	N2 TWD	467,-	+ Höhe Duschkabine
	951-1050	N2 TWD	450,-	N2 TWD	585,-	+ Wanneneinbaumaß
1851-2050	bis 132*	N2 TWD	144,-	N2 TWD	187,-	+ Oberfläche
	133-950	N2 TWD	363,-	N2 TWD	472,-	+ Glas
	951-1050	N2 TWD	468,-	N2 TWD	608,-	

	Schrägschnitt	+ EUR 120,- auf Preis Maßanfertigung je Schrägschnitt
	Ausschnitt	+ EUR 120,- auf Preis Maßanfertigung je Ausschnitt
	Sonderkonstruktion	auf Anfrage

Gläser	Aufpreis auf Kerolan Fontana	
	Code	Preis
■ Kunststoffglas Kerolan Perl	2	+ 174,-

Bestellbeispiel:  
**N2 TWD 07017 12K**  
 1 = Silber Mattglanz  
 2 = Kunststoffglas Kerolan Perl

- Handtuchhalter ZDHH HHO N2 Zubehör Seite 702
- Bei Kombination mit Tür oder Eckeinstieg in Flucht Kombinationsprofil erforderlich. Bei Bestellung bitte immer angeben.



### Produktleistung

- Kompletter Eckeinstieg besteht aus N2 ESR Eckeinstieg 2-teilig (Pendeltüren mit Festfeldern) Halbleit rechts und N2 ESL Eckeinstieg 2-teilig (Pendeltüren mit Festfeldern) Halbleit links.
- Halbleite unterschiedlicher Breite beliebig kombinierbar.
- Teilgerahmter Eckeinstieg mit zwei Türflügeln, nach innen und außen öffnend, mit zwei Festfeldern.
- Mit Stabilisierungen (innen).
- Verglasung Festfeld mit 3 mm, Pendeltüren mit 4 mm Kunststoffglas Kerolan Fontana.
- Profile aus hochwertigem eloxiertem Aluminium, Griffe aus hochwertigem Kunststoff.
- Verstellmöglichkeit im Wandprofil 17 mm, im Eckverbinder 3 mm.
- Türprofile mit Hebe-Senk-Mechanismus.
- Durchgehende Magnetleisten und Dichtprofile.
- Mit Bodenschwelle (Höhe 16 mm) ♦♦, siehe Seite 84-85. Installation immer mit Bodenschwelle.
- NOVA 2000 erfüllt die Anforderungen der Spritzwasserschutzprüfung nach DIN EN 14428.
- Im Lieferumfang enthalten: Befestigungsmaterial.

### Einbaumöglichkeiten

Ecke: N2 ESR und N2 ESL

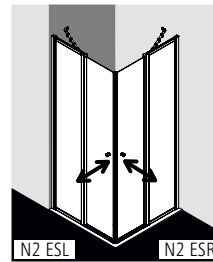

U-Kabine: N2 ESR/L und N2 ESR/L als Maßanfertigung und N2 TWD (Seite 670) und ZDMM WTF N2 (Seite 703)

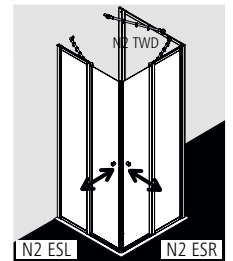
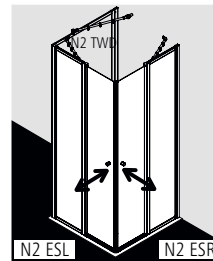

U-Kabine: N2 ESL und N2 ESR und N2 TWD verkürzt (Seite 672) und ZDMM WTF N2 (Seite 703)

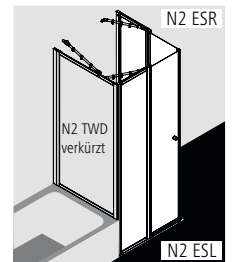
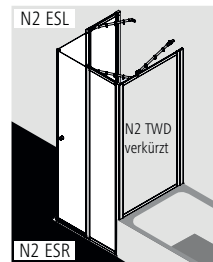

### Aufmaß + Montage

Informationen zu Aufmaß + Montage siehe Seite 78 – 81

Kermi Duschkabinen sind zur Montage auf Duschwanne bzw. Duschplatz bestimmt. Bei anderweitiger Verwendung ist ein gleichwertiger Duschbereich (Gefälle, Abdichtung nach DIN 18534, ...) sicherzustellen.

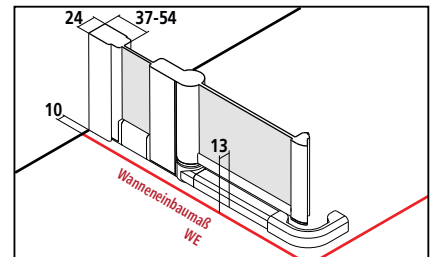



Breitenverstellmaß BV = Wanneneinbaumaß WE - 10 mm



# N2 ESR + N2 ESL

Serienteil						Bei Bestellung bitte immer angeben:			
Alle Maßangaben in mm bei lotgerechten Wänden. Schräge waagrecht max. 5 mm, andernfalls Maßanfertigung und Schrägschnitt erforderlich. Höhe 1750 mm (N2 ESR/L ...17..K) gleicher Preis wie 1850 mm. Verbreiterung durch Stockverbreiterung ZDSV SVP N2....K Zubehör Seite 704. Der Preis für den kompletten ECKEINSTIEG addiert sich aus rechtem (N2 ESR) plus linkem (N2 ESL) Halbleil.						N2 ESR = Halbleil rechts N2 ESL = Halbleil links			
Höhe Duschkabine	Wanneneinbaumaß WE	Duschwanne	Diagonale Einstiegsbreite 2 Halbleile	Breite Festfeld	Breite Tür	Artikelnummer Silber Mattglanz = 1 Kerolan Fontana = 1	Preis EUR o. MwSt. I/2021 je Halbleil	Artikelnummer Weiß = 2 Kerolan Fontana = 1	Preis EUR o. MwSt. I/2021 je Halbleil
1850	680-700	700	560	230-250	440	N2 ESR 07018 11K N2 ESL 07018 11K	381,-	N2 ESR 07018 21K N2 ESL 07018 21K	495,-
	730-750	750	560	280-300	440	N2 ESR 07518 11K N2 ESL 07518 11K		N2 ESR 07518 21K N2 ESL 07518 21K	
	780-800	800	560	330-350	440	N2 ESR 08018 11K N2 ESL 08018 11K	374,-	N2 ESR 08018 21K N2 ESL 08018 21K	486,-
	880-900	900	560	430-450	440	N2 ESR 09018 11K N2 ESL 09018 11K	386,-	N2 ESR 09018 21K N2 ESL 09018 21K	502,-
	980-1000	1000	560	530-550	440	N2 ESR 10018 11K N2 ESL 10018 11K	465,-	N2 ESR 10018 21K N2 ESL 10018 21K	605,-
2000	680-700	700	560	230-250	440	N2 ESR 07020 11K N2 ESL 07020 11K	515,-	N2 ESR 07020 21K N2 ESL 07020 21K	670,-
	730-750	750	560	280-300	440	N2 ESR 07520 11K N2 ESL 07520 11K		N2 ESR 07520 21K N2 ESL 07520 21K	
	780-800	800	560	330-350	440	N2 ESR 08020 11K N2 ESL 08020 11K	504,-	N2 ESR 08020 21K N2 ESL 08020 21K	655,-
	880-900	900	560	430-450	440	N2 ESR 09020 11K N2 ESL 09020 11K	523,-	N2 ESR 09020 21K N2 ESL 09020 21K	680,-
	980-1000	1000	560	530-550	440	N2 ESR 10020 11K N2 ESL 10020 11K	627,-	N2 ESR 10020 21K N2 ESL 10020 21K	815,-

Maßanfertigung nur nach Maßblatt						Bei Bestellung bitte immer angeben:		
Alle Maßangaben in mm. Der Preis für den kompletten ECKEINSTIEG addiert sich aus rechtem (N2 ESR) plus linkem (N2 ESL) Halbleil. Breitenverstellmöglichkeit Maßanfertigung + 12 mm / - 8 mm.						N2 ESR = Halbleil rechts N2 ESL = Halbleil links		
Höhe Duschkabine	Wanneneinbaumaß WE max. 1250	Breite Festfeld	Breite Türflügel	Artikelnummer Silber Mattglanz Kerolan Fontana	Preis EUR o. MwSt. I/2021 je Halbleil	Artikelnummer Weiß Kerolan Fontana	Preis EUR o. MwSt. I/2021 je Halbleil	Bestellangaben
bis 1850	601-950	min. 163 / max. 991	max. 600	N2 ESR / ESL	600,-	N2 ESR / ESL	780,-	N2 ESR / ESL + Höhe Duschkabine + Wanneneinbaumaß + Breite Festfeld
	951-1250	min. 163 / max. 991	max. 600	N2 ESR / ESL	649,-	N2 ESR / ESL	844,-	
1851-2050	601-950	min. 163 / max. 991	max. 600	N2 ESR / ESL	624,-	N2 ESR / ESL	811,-	+ Breite Türflügel + Oberfläche + Glas
	951-1250	min. 163 / max. 991	max. 600	N2 ESR / ESL	669,-	N2 ESR / ESL	870,-	

	Schrägschnitt im Festfeld	+ EUR 280,- auf Preis Maßanfertigung je Schrägschnitt je Halbleil
	Ausschnitt im Festfeld	+ EUR 280,- auf Preis Maßanfertigung je Ausschnitt je Halbleil
	Sonderkonstruktion	auf Anfrage

KermiEXTRA

Preis EUR o. MwSt. I/2021  
Aufpreis auf Preis Serienteil / Maßanfertigung

Oberflächen

auf Weiß

553,- ECKEINSTIEG komplett

Seite 770-773



### Produktleistung

- Kompletter EckEinstieg besteht aus N2 EF2 EckEinstieg 2-teilig (Falлтür) Halbteil und N2 ED2 EckEinstieg 2-teilig (Gleittüren) Halbteil.
- Kombination von zwei Halbteilen N2 EF2 EckEinstieg 2-teilig (Falлтür) nicht möglich.
- Halbteile unterschiedlicher Breite beliebig kombinierbar.
- Gerahmtes EckEinstiegshalbteil mit zwei Falлтürsegmenten, nach einer Seite nach innen öffnend.
- Verglasung mit 3 mm Kunststoffglas Kerolan Fontana.
- Profile und Griffleisten aus hochwertigem eloxiertem Aluminium.
- Verstellmöglichkeit im Wandprofil 22 mm.
- Durchgehende Magnetleiste und Dichtprofile.
- Mit Bodenprofil (Höhe 32 mm) , siehe Seite 84-85.
- NOVA 2000 erfüllt die Anforderungen der Spritzwasserschutzprüfung nach DIN EN 14428.
- Im Lieferumfang enthalten: Ein Aufhänge-Knopf. Befestigungsmaterial.

### Einbaumöglichkeiten

Ecke: N2 EF2 und N2 ED2 (Seite 678)

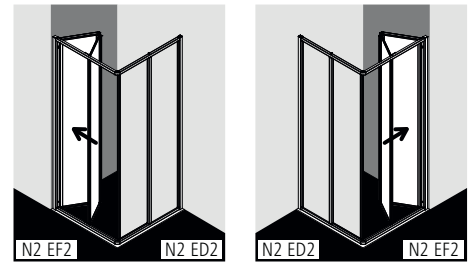

U-Kabine: N2 EF2 und N2 ED2 als Maßanfertigung (Seite 678) und N2 TWD (Seite 670) und ZDMM WTF N2 (Seite 703)

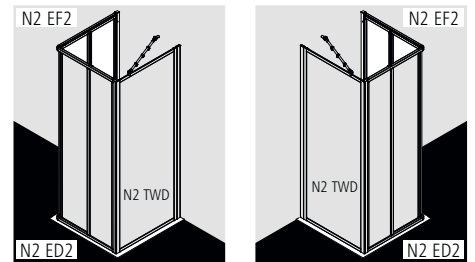

U-Kabine: N2 EF2 und N2 ED2 (Seite 678) und N2 TWD verkürzt (Seite 672) und ZDMM WTF N2 (Seite 703)

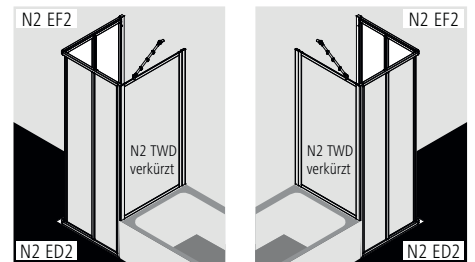

### Aufmaß + Montage

Informationen zu Aufmaß + Montage siehe Seite 78 – 81

Kermi Duschkabinen sind zur Montage auf Duschwanne bzw. Duschplatz bestimmt. Bei anderweitiger Verwendung ist ein gleichwertiger Duschbereich (Gefälle, Abdichtung nach DIN 18534, ...) sicherzustellen.

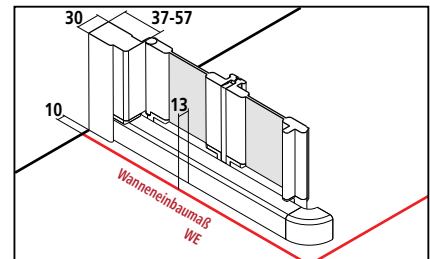

Breitenverstellmaß BV = Wanneneinbaumaß WE - 10 mm



# N2 EF2

## Serienteil

Alle Maßangaben in mm bei lotgerechten Wänden. Schräge waagrecht max. 5 mm, andernfalls Montage nicht möglich.  
 Höhe 1750 mm (N2 EF2 ...17..K) gleicher Preis wie 1850 mm. Verbreiterung durch Stockverbreiterung ZDSV SVE N2...K Zubehör Seite 705.  
 Der Preis für den kompletten Eckeinstieg addiert sich aus rechtem plus linkem Halbleit, jeweils Falttür (N2 EF2) und Gleittür (N2 ED2).

Eckeinstieg - Halbleit rechts und links verwendbar.

Höhe Duschkabine	Wanneneinbaumaß WE	Duschwanne	Diagonale Einstiegsbreite (EF2 + ED2)	Faltbereich nach innen	Artikelnummer Silber Mattglanz = 1 Kerolan Fontana = 1	Preis EUR o. MwSt. I/2021 je Halbleit	Artikelnummer Weiß = 2 Kerolan Fontana = 1	Preis EUR o. MwSt. I/2021 je Halbleit
1850	680-702	700	589	333	N2 EF2 07018 11K	457,-	N2 EF2 07018 21K	594,-
	730-752	750	645	358	N2 EF2 07518 11K		N2 EF2 07518 21K	
	780-802	800	701	383	N2 EF2 08018 11K	447,-	N2 EF2 08018 21K	581,-
	880-902	900	813	433	N2 EF2 09018 11K	463,-	N2 EF2 09018 21K	602,-
	980-1002	1000	924	483	N2 EF2 10018 11K	554,-	N2 EF2 10018 21K	720,-
2000	680-702	700	589	333	N2 EF2 07020 11K	617,-	N2 EF2 07020 21K	802,-
	730-752	750	645	358	N2 EF2 07520 11K		N2 EF2 07520 21K	
	780-802	800	701	383	N2 EF2 08020 11K	604,-	N2 EF2 08020 21K	785,-
	880-902	900	813	433	N2 EF2 09020 11K	625,-	N2 EF2 09020 21K	813,-
	980-1002	1000	924	483	N2 EF2 10020 11K	747,-	N2 EF2 10020 21K	971,-

## Maßanfertigung nur nach Maßblatt

Alle Maßangaben in mm.  
 Der Preis für den kompletten Eckeinstieg addiert sich aus rechtem plus linkem Halbleit, jeweils Falttür (N2 EF2) und Gleittür (N2 ED2).  
 Breitenverstellmöglichkeit Maßanfertigung + 15 mm / - 7 mm.

Eckeinstieg - Halbleit rechts und links verwendbar.

Höhe Duschkabine	Wanneneinbaumaß WE max. 1050	Artikelnummer Silber Mattglanz Kerolan Fontana	Preis EUR o. MwSt. I/2021 je Halbleit	Artikelnummer Weiß Kerolan Fontana	Preis EUR o. MwSt. I/2021 je Halbleit	Bestellangaben
bis 1850	bis 950	N2 EF2 Halbleit	714,-	N2 EF2 Halbleit	928,-	N2 EF2 Halbleit
	951-1050	N2 EF2 Halbleit	774,-	N2 EF2 Halbleit	1006,-	+ Höhe Duschkabine + Wanneneinbaumaß
1851-2050	bis 950	N2 EF2 Halbleit	744,-	N2 EF2 Halbleit	967,-	+ Oberfläche
	951-1050	N2 EF2 Halbleit	802,-	N2 EF2 Halbleit	1043,-	+ Glas



Sonderkonstruktion

auf Anfrage

Gläser	Aufpreis auf Kerolan Fontana	
	Code	Preis
■ Kunststoffglas Kerolan Perl	2	+ 174,-

Bestellbeispiel:  
**N2 EF2 07020 12K**  
**1** = Silber Mattglanz  
**2** = Kunststoffglas Kerolan Perl

## KermiEXTRA

Preis EUR o. MwSt. I/2021  
 Aufpreis auf Preis Serieinteil / Maßanfertigung

Oberflächen

auf Weiß

**553,-**

Eckeinstieg komplett

Seite 770-773



### Produktleistung

- Kompletter EckEinstieg besteht aus zwei Halbleilen N2 ED2 EckEinstieg 2-teilig (Gleittüren).
- Halbleile unterschiedlicher Breite beliebig kombinierbar.
- Größere Einstiegsbreite durch Kombination mit N2 EF2 EckEinstieg 2-teilig (Falлтür) Halbleil.
- Kombination N2 ED2 EckEinstieg 2-teilig (Gleittüren) Halbleil und N2 ED3 EckEinstieg 3-teilig (Gleittüren) Halbleil nicht möglich.
- Gerahmter EckEinstieg mit zwei Gleittürsegmenten, je nach einer Seite öffnend, mit zwei Festfeldern.
- Verglasung mit 3 mm Kunststoffglas Kerolan Fontana.
- Profile und Griffleisten aus hochwertigem eloxiertem Aluminium.
- Verstellmöglichkeit im Wandprofil 22 mm.
- Durchgehende Magnetleisten und Dichtprofile.
- Mit Bodenprofil (Höhe 32 mm) , siehe Seite 84-85.
- NOVA 2000 erfüllt die Anforderungen der Spritzwasserschutzprüfung nach DIN EN 14428.
- Im Lieferumfang enthalten: Befestigungsmaterial.

### Einbaumöglichkeiten

Ecke: N2 ED2 und N2 ED2



U-Kabine: N2 ED2 und N2 ED2 als Maßanfertigung und N2 TWD (Seite 670) und ZDMM WTF N2 (Seite 703)

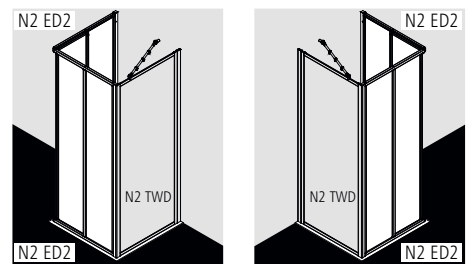

U-Kabine: N2 ED2 und N2 ED2 und N2 TWD verkürzt (Seite 672) und ZDMM WTF N2 (Seite 703)

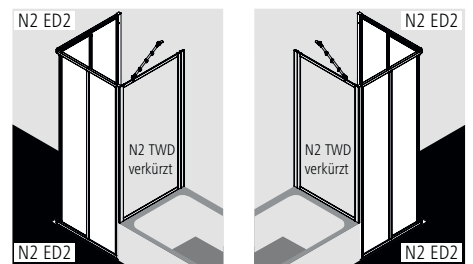

### Aufmaß + Montage

Informationen zu Aufmaß + Montage siehe Seite 78 – 81

Kermi Duschkabinen sind zur Montage auf Duschwanne bzw. Duschplatz bestimmt. Bei anderweitiger Verwendung ist ein gleichwertiger Duschbereich (Gefälle, Abdichtung nach DIN 18534, ...) sicherzustellen.

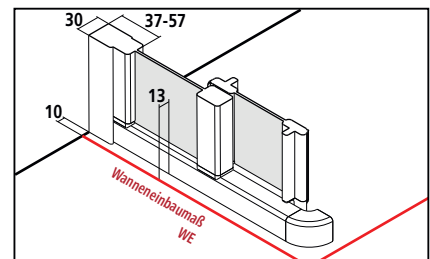

Breitenverstellmaß BV = Wanneneinbaumaß WE - 10 mm



# N2 ED2 + N2 ED2

Serienteil					Eckeinstieg - Halbteil rechts und links verwendbar.			
Alle Maßangaben in mm bei lotgerechten Wänden. Schräge waagrecht max. 5 mm, andernfalls Montage nicht möglich. Höhe 1750 mm (N2 ED2 ...17..K) gleicher Preis wie 1850 mm. Verbreiterung durch Stockverbreiterung ZDSV SVE N2...K Zubehör Seite 705. Der Preis für den kompletten Eckeinstieg addiert sich aus rechtem (N2 ED2) plus linkem (N2 ED2) Halbteil.								
Höhe Duschkabine	Wanneneinbaumaß WE	Duschwanne	Diagonale Einsteigsbreite 2 Halbtteile	Breite Festfeld	Artikelnummer Silber Mattglanz = 1 Kerolan Fontana = 1	Preis EUR o. MwSt. I/2021 je Halbteil	Artikelnummer Weiß = 2 Kerolan Fontana = 1	Preis EUR o. MwSt. I/2021 je Halbteil
1850	680-702	700	376	335-357	N2 ED2 07018 11K N2 ED2 07018 11K	320,-	N2 ED2 07018 21K N2 ED2 07018 21K	416,-
	730-752	750	411	360-382	N2 ED2 07518 11K N2 ED2 07518 11K		N2 ED2 07518 21K N2 ED2 07518 21K	
	780-802	800	446	385-407	N2 ED2 08018 11K N2 ED2 08018 11K	308,-	N2 ED2 08018 21K N2 ED2 08018 21K	400,-
	880-902	900	516	435-457	N2 ED2 09018 11K N2 ED2 09018 11K	324,-	N2 ED2 09018 21K N2 ED2 09018 21K	421,-
	980-1002	1000	587	485-507	N2 ED2 10018 11K N2 ED2 10018 11K	386,-	N2 ED2 10018 21K N2 ED2 10018 21K	502,-
2000	680-702	700	376	335-357	N2 ED2 07020 11K N2 ED2 07020 11K	431,-	N2 ED2 07020 21K N2 ED2 07020 21K	560,-
	730-752	750	411	360-382	N2 ED2 07520 11K N2 ED2 07520 11K		N2 ED2 07520 21K N2 ED2 07520 21K	
	780-802	800	446	385-407	N2 ED2 08020 11K N2 ED2 08020 11K	416,-	N2 ED2 08020 21K N2 ED2 08020 21K	541,-
	880-902	900	516	435-457	N2 ED2 09020 11K N2 ED2 09020 11K	436,-	N2 ED2 09020 21K N2 ED2 09020 21K	567,-
	980-1002	1000	587	485-507	N2 ED2 10020 11K N2 ED2 10020 11K	523,-	N2 ED2 10020 21K N2 ED2 10020 21K	680,-

Maßanfertigung nur nach Maßblatt					Eckeinstieg - Halbteil rechts und links verwendbar.			
Alle Maßangaben in mm. Der Preis für den kompletten Eckeinstieg addiert sich aus rechtem (N2 ED2) plus linkem (N2 ED2) Halbteil. * Wanneneinbaumaß breiter 1210 mm ZDDS DS2 N2074.K erforderlich. Zubehör Seite 704. Breitenverstellmöglichkeit Maßanfertigung + 15 mm / - 7 mm.								
Höhe Duschkabine	Wanneneinbaumaß WE max. 1850	Artikelnummer Silber Mattglanz Kerolan Fontana	Preis EUR o. MwSt. I/2021 je Halbteil	Artikelnummer Weiß Kerolan Fontana	Preis EUR o. MwSt. I/2021 je Halbteil	Bestellangaben		
bis 1850	600-950	N2 ED2 Halbteil	578,-	N2 ED2 Halbteil	751,-	N2 ED2 Halbteil		
	951-1250*	N2 ED2 Halbteil	641,-	N2 ED2 Halbteil	833,-	+ Höhe Duschkabine		
	1251-1450*	N2 ED2 Halbteil	741,-	N2 ED2 Halbteil	963,-	+ Wanneneinbaumaß		
	1451-1650*	N2 ED2 Halbteil	805,-	N2 ED2 Halbteil	1047,-	+ Oberfläche		
	1651-1850*	N2 ED2 Halbteil	871,-	N2 ED2 Halbteil	1132,-	+ Glas		
1851-2050	600-950	N2 ED2 Halbteil	610,-	N2 ED2 Halbteil	793,-			
	951-1250*	N2 ED2 Halbteil	676,-	N2 ED2 Halbteil	879,-			
	1251-1450*	N2 ED2 Halbteil	773,-	N2 ED2 Halbteil	1005,-			
	1451-1650*	N2 ED2 Halbteil	837,-	N2 ED2 Halbteil	1088,-			
	1651-1850*	N2 ED2 Halbteil	901,-	N2 ED2 Halbteil	1171,-			

	Schrägschnitt im Festfeld	+ EUR 280,- auf Preis Maßanfertigung je Schrägschnitt je Halbteil vorbehaltlich der technischen Machbarkeit
	Ausschnitt im Festfeld	+ EUR 280,- auf Preis Maßanfertigung je Ausschnitt je Halbeil vorbehaltlich der technischen Machbarkeit
	Sonderkonstruktion	auf Anfrage

Gläser	Aufpreis auf Kerolan Fontana je Halbteil	
	Code	Preis
■ Kunststoffglas Kerolan Perl	2	+ 174,-

Bestellbeispiel:  
**N2 ED2 07020 12K**  
**1** = Silber Mattglanz  
**2** = Kunststoffglas Kerolan Perl

## KermiEXTRA Preis EUR o. MwSt. I/2021 Aufpreis auf Preis Serienteil / Maßanfertigung

Oberflächen auf Weiß **553,-** Eckeinstieg komplett Seite 770-773



### Produktleistung

- Kompletter Eckeinstieg besteht aus NM E2R Eckeinstieg 2-teilig bodenfrei (Gleittüren) Halbleit rechts und NM E2L Eckeinstieg 2-teilig bodenfrei (Gleittüren) Halbleit links.
- Halbleite unterschiedlicher Breite beliebig kombinierbar.
- Gerahmter Eckeinstieg mit zwei Gleittürsegmenten, je nach einer Seite öffnend, mit zwei Festfeldern.
- Verglasung mit 3 mm Kunststoffglas Kerolan Fontana.
- Profile und Griffleisten aus hochwertigem eloxiertem Aluminium.
- Verstellmöglichkeit im Wandprofil 22 mm.
- Durchgehende Magnetleisten und Dichtprofile.
- Mit Bodenschwelle (Höhe 6 mm) oder ohne Bodenschwelle (bodenfrei) installierbar , siehe Seite 84-85.
- Abstand Türflügel-Unterkante bis Boden = 4 – 7 mm.
- Konstruktionsbedingt ist bei NM E2R/L keine absolute Abdichtung erreichbar.
- NOVA 2000 erfüllt die Anforderungen der Spritzwasserschutzprüfung nach DIN EN 14428.
- Im Lieferumfang enthalten: Befestigungsmaterial.

### Einbaumöglichkeiten

Ecke: NM E2R und NM E2L



U-Kabine: NM E2R/L und NM E2R/L als Maßanfertigung und N2 TWD (Seite 670) und ZDMM WTF N2 (Seite 703)

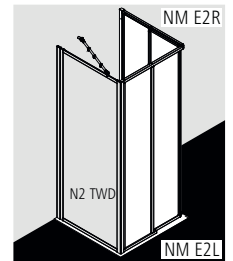
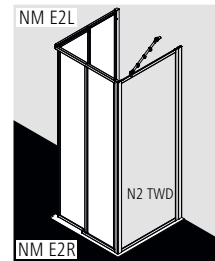

U-Kabine: NM E2R/L und NM E2R/L und N2 TWD verkürzt (Seite 672) und ZDMM WTF N2 (Seite 703)

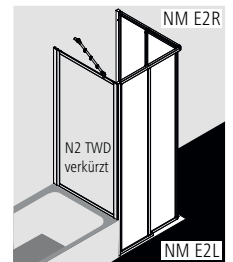
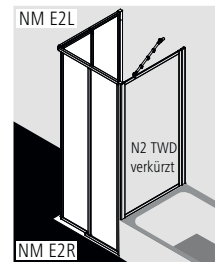

### Aufmaß + Montage

Informationen zu Aufmaß + Montage siehe Seite 78 – 81

Kermi Duschkabinen sind zur Montage auf Duschwanne bzw. Duschplatz bestimmt. Bei anderweitiger Verwendung ist ein gleichwertiger Duschbereich (Gefälle, Abdichtung nach DIN 18534, ...) sicherzustellen.

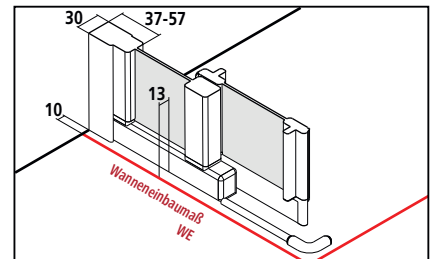

Breitenverstellmaß BV = Wanneneinbaumaß WE - 10 mm







# NM E2R + NM E2L

Serienteil					Bei Bestellung bitte immer angeben:			
Alle Maßangaben in mm bei lotgerechten Wänden. Schräge waagrecht max. 5 mm, andernfalls Montage nicht möglich. Verbreiterung durch Stockverbreiterung ZDSV SVE N2....K Zubehör Seite 705. <b>Der Preis für den kompletten Eckeinstieg addiert sich aus rechtem (NM E2R) plus linkem (NM E2L) Halbleil.</b> * Wanneneinbaumaß breiter 1210 mm ZDDS D52 N2074.K erforderlich. Zubehör Seite 704.					NM E2R = Halbleil rechts NM E2L = Halbleil links			
Höhe Duschkabine	Wanneneinbaumaß WE	Duschwanne	Diagonale Einstiegsbreite 2 Halbleile	Breite Festfeld	Artikelnummer Silber Mattglanz = 1 Kerolan Fontana = 1	Preis EUR o. MwSt. I/2021 je Halbleil	Artikelnummer Weiß = 2 Kerolan Fontana = 1	Preis EUR o. MwSt. I/2021 je Halbleil
2000	730-752	750	411	359-381	NM E2R 07520 11K NM E2L 07520 11K	450,-	NM E2R 07520 21K NM E2L 07520 21K	585,-
	780-802	800	446	384-406	NM E2R 08020 11K NM E2L 08020 11K	439,-	NM E2R 08020 21K NM E2L 08020 21K	571,-
	880-902	900	516	434-456	NM E2R 09020 11K NM E2L 09020 11K	455,-	NM E2R 09020 21K NM E2L 09020 21K	592,-
	980-1002	1000	587	484-506	NM E2R 10020 11K NM E2L 10020 11K	539,-	NM E2R 10020 21K NM E2L 10020 21K	701,-
	1180-1202	1200	718	584-606	NM E2R 12020 11K NM E2L 12020 11K	630,-	NM E2R 12020 21K NM E2L 12020 21K	819,-
	1380-1402*	1400	859	684-706	NM E2R 14020 11K NM E2L 14020 11K	723,-	NM E2R 14020 21K NM E2L 14020 21K	940,-
	1580-1602*	1600	1001	784-806	NM E2R 16020 11K NM E2L 16020 11K	831,-	NM E2R 16020 21K NM E2L 16020 21K	1080,-
	1780-1802*	1800	1142	884-906	NM E2R 18020 11K NM E2L 18020 11K	956,-	NM E2R 18020 21K NM E2L 18020 21K	1243,-

Maßanfertigung nur nach Maßblatt					Bei Bestellung bitte immer angeben:		
Alle Maßangaben in mm. <b>Der Preis für den kompletten Eckeinstieg addiert sich aus rechtem (NM E2R) plus linkem (NM E2L) Halbleil.</b> * Wanneneinbaumaß breiter 1210 mm ZDDS D52 N2074.K erforderlich. Zubehör Seite 704. Breitenverstellmöglichkeit Maßanfertigung + 15 mm / - 7 mm.					NM E2R = Halbleil rechts NM E2L = Halbleil links		
Höhe Duschkabine	Wanneneinbaumaß WE max. 1850	Artikelnummer Silber Mattglanz Kerolan Fontana	Preis EUR o. MwSt. I/2021 je Halbleil	Artikelnummer Weiß Kerolan Fontana	Preis EUR o. MwSt. I/2021 je Halbleil	Bestellangaben	
bis 1850	600-1250*	NM E2R / E2L	741,-	NM E2R / E2L	963,-	NM E2R / E2L	
	1251-1450*	NM E2R / E2L	805,-	NM E2R / E2L	1047,-	+ Höhe Duschkabine	
	1451-1650*	NM E2R / E2L	871,-	NM E2R / E2L	1132,-	+ Wanneneinbaumaß	
	1651-1850*	NM E2R / E2L	933,-	NM E2R / E2L	1213,-	+ Oberfläche	
1851-2050	600-1250*	NM E2R / E2L	773,-	NM E2R / E2L	1005,-	+ Glas	
	1251-1450*	NM E2R / E2L	837,-	NM E2R / E2L	1088,-		
	1451-1650*	NM E2R / E2L	901,-	NM E2R / E2L	1171,-		
	1651-1850*	NM E2R / E2L	966,-	NM E2R / E2L	1256,-		

	Schrägschnitt im Festfeld	+ EUR 280,- auf Preis Maßanfertigung je Schrägschnitt je Halbleil vorbehaltlich der technischen Machbarkeit
	Ausschnitt im Festfeld	+ EUR 280,- auf Preis Maßanfertigung je Ausschnitt je Halbleil vorbehaltlich der technischen Machbarkeit
	Sonderkonstruktion	auf Anfrage

Gläser	Aufpreis auf Kerolan Fontana je Halbleil	
	Code	Preis
■ Kunststoffglas Kerolan Perl	2	+ 174,-

Bestellbeispiel:  
**NM E2R 07520 12K**  
 1 = Silber Mattglanz  
 2 = Kunststoffglas Kerolan Perl

## KermiEXTRA

Oberflächen auf Weiß **553,-** Eckeinstieg komplett Seite 770-773



### Produktleistung

- Kompletter EckEinstieg besteht aus zwei Halbtteilen N2 ED3 EckEinstieg 3-teilig (Gleittüren).
- Halbtteile unterschiedlicher Breite beliebig kombinierbar.
- Kombination N2 ED3 EckEinstieg 3-teilig (Gleittüren) Halbteil und N2 ED2 EckEinstieg 2-teilig (Gleittüren) Halbteil, bzw. N2 EF2 EckEinstieg 2-teilig (Falttür) Halbteil nicht möglich.
- Gerahmter EckEinstieg mit vier Gleittürsegmenten, je nach einer Seite öffnend, mit zwei Festfeldern.
- Verglasung mit 3 mm Kunststoffglas Kerolan Fontana.
- Profile und Griffleisten aus hochwertigem eloxiertem Aluminium.
- Verstellmöglichkeit im Wandprofil 22 mm.
- Durchgehende Magnetleisten und Dichtprofile.
- Mit Bodenprofil (Höhe 32 mm) , siehe Seite 84-85.
- NOVA 2000 erfüllt die Anforderungen der Spritzwasserschutzprüfung nach DIN EN 14428.
- Im Lieferumfang enthalten: Befestigungsmaterial.

### Einbaumöglichkeiten

Ecke: N2 ED3 und N2 ED3



U-Kabine: N2 ED3 und N2 ED3 als Maßanfertigung und N2 TWD (Seite 670) und ZDMM WTF N2 (Seite 703)

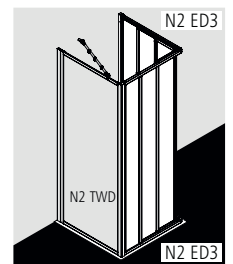
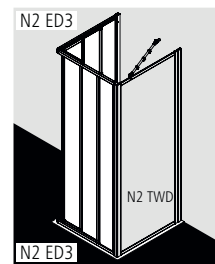

U-Kabine: N2 ED3 und N2 ED3 und N2 TWD verkürzt (Seite 672) und ZDMM WTF N2 (Seite 703)

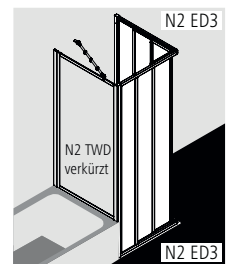
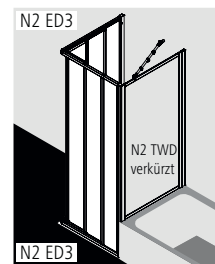

### Aufmaß + Montage

Informationen zu Aufmaß + Montage siehe Seite 78 – 81

Kermi Duschkabinen sind zur Montage auf Duschwanne bzw. Duschplatz bestimmt. Bei anderweitiger Verwendung ist ein gleichwertiger Duschbereich (Gefälle, Abdichtung nach DIN 18534, ...) sicherzustellen.

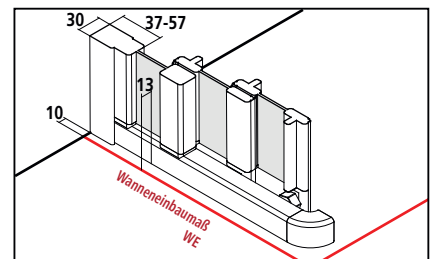

Breitenverstellmaß BV = Wanneneinbaumaß WE - 10 mm



# N2 ED3 + N2 ED3

Serienteil								
Alle Maßangaben in mm bei lotgerechten Wänden. Schräge waagrecht max. 5 mm, andernfalls Montage nicht möglich. Höhe 1750 mm (N2 ED3 ...17..K) Eckeinstieg - Halbleit rechts und links verwendbar. gleicher Preis wie 1850 mm. Verbreiterung durch Stockverbreiterung ZDSV SVE N2...K Zubehör Seite 705. Der Preis für den kompletten Eckeinstieg addiert sich aus rechtem (N2 ED3) plus linkem (N2 ED3) Halbleit.								
Höhe Duschkabine	Wanneneinbaumaß WE	Duschwanne	Diagonale Einstiegsbreite 2 Halbleite	Breite Festfeld	Artikelnummer Silber Mattglanz = 1 Kerolan Fontana = 1	Preis EUR o. MwSt. I/2021 je Halbleit	Artikelnummer Weiß = 2 Kerolan Fontana = 1	Preis EUR o. MwSt. I/2021 je Halbleit
1850	730-752	750	504	251-271	N2 ED3 07518 11K N2 ED3 07518 11K	388,-	N2 ED3 07518 21K N2 ED3 07518 21K	504,-
	780-802	800	551	267-287	N2 ED3 08018 11K N2 ED3 08018 11K	380,-	N2 ED3 08018 21K N2 ED3 08018 21K	494,-
	880-902	900	645	301-321	N2 ED3 09018 11K N2 ED3 09018 11K	391,-	N2 ED3 09018 21K N2 ED3 09018 21K	508,-
	980-1002	1000	739	334-354	N2 ED3 10018 11K N2 ED3 10018 11K	471,-	N2 ED3 10018 21K N2 ED3 10018 21K	612,-
2000	730-752	750	504	251-271	N2 ED3 07520 11K N2 ED3 07520 11K	525,-	N2 ED3 07520 21K N2 ED3 07520 21K	683,-
	780-802	800	551	267-287	N2 ED3 08020 11K N2 ED3 08020 11K	513,-	N2 ED3 08020 21K N2 ED3 08020 21K	667,-
	880-902	900	645	301-321	N2 ED3 09020 11K N2 ED3 09020 11K	529,-	N2 ED3 09020 21K N2 ED3 09020 21K	688,-
	980-1002	1000	739	334-354	N2 ED3 10020 11K N2 ED3 10020 11K	634,-	N2 ED3 10020 21K N2 ED3 10020 21K	824,-

Maßanfertigung nur nach Maßblatt						
Alle Maßangaben in mm. Eckeinstieg - Halbleit rechts und links verwendbar. Der Preis für den kompletten Eckeinstieg addiert sich aus rechtem (N2 ED3) plus linkem (N2 ED3) Halbleit. Breitenverstellmöglichkeit Maßanfertigung + 15 mm / - 7 mm.						
Höhe Duschkabine	Wanneneinbaumaß WE max. 1150	Artikelnummer Silber Mattglanz Kerolan Fontana	Preis EUR o. MwSt. I/2021 je Halbleit	Artikelnummer Weiß Kerolan Fontana	Preis EUR o. MwSt. I/2021 je Halbleit	Bestellangaben
bis 1850	600-950	N2 ED3 Halbleit	711,-	N2 ED3 Halbleit	924,-	N2 ED3 Halbleit
	951-1150	N2 ED3 Halbleit	767,-	N2 ED3 Halbleit	997,-	+ Höhe Duschkabine + Wanneneinbaumaß
1851-2050	600-950	N2 ED3 Halbleit	782,-	N2 ED3 Halbleit	1017,-	+ Oberfläche
	951-1150	N2 ED3 Halbleit	827,-	N2 ED3 Halbleit	1075,-	+ Glas

	Schrägschnitt im Festfeld	+ EUR 280,- auf Preis Maßanfertigung je Schrägschnitt je Halbleit vorbehaltlich der technischen Machbarkeit
	Ausschnitt im Festfeld	+ EUR 280,- auf Preis Maßanfertigung je Ausschnitt je Halbleit vorbehaltlich der technischen Machbarkeit
	Sonderkonstruktion	auf Anfrage

Gläser	Aufpreis auf Kerolan Fontana je Halbleit	
	Code	Preis
■ Kunststoffglas Kerolan Perl	2	+ 174,-

Bestellbeispiel:  
**N2 ED3 07520 12K**  
 1 = Silber Mattglanz  
 2 = Kunststoffglas Kerolan Perl

Wannenzuordnung Viertelkreis-Duschkabinen

Je nach Wannentyp und Einbaubauweise verläuft die Duschkabine auf der Wanne mit einer Abweichung von 0-5 mm \* 5-10 mm.

gleichschenklig					
Wannenhersteller	Wannenmodell	Wannenradius	N2 P48 / N2 P50 / N2 P53	N2 R48 / N2 R53	
Acom	Domino 1	500	N2 P48 080..	N2 R48 080..	
Acom	Domino 2	500	N2 P48 090..	N2 R48 090..	
Acom	Tondo FT 1055	550	N2 P53 101..	N2 R53 101..	
Acom	Tondo FT 955	550	N2 P53 090..	N2 R53 090..	
Acom	Tondo ST 850	500	N2 P48 080..	N2 R48 080..	
Acom	Tondo ST 855	550	N2 P53 080..	N2 R53 080..	
Acom	Tondo ST 950	500	N2 P48 090..	N2 R48 090..	
Acom	Tondo ST 955	550	N2 P53 090..	N2 R53 090..	
Allia	Amalfi 100	550	N2 P53 101..	N2 R53 101..	
Allia	Amalfi 90	550	N2 P53 090..	N2 R53 090..	
Allia	Bastia 90	550	N2 P53 090..	N2 R53 090..	
Allia	Latitude 90	550	N2 P53 090..	N2 R53 090..	
Allia	Manhattan 90	550	N2 P53 090..	N2 R53 090..	
Allia	MyDay 90x90	550	N2 P53 090..	N2 R53 090..	
Allia	Prima 100x100	550	N2 P53 101..	N2 R53 101..	
Allia	Prima 80	550	N2 P53 080..	N2 R53 080..	
Allia	Prima 90	550	N2 P53 090..	N2 R53 090..	
Allia	Prima Style 100x100	550	N2 P53 101..	N2 R53 101..	
Allia	Prima Style 90x90	550	N2 P53 090..	N2 R53 090..	
Alterna	Seducta 80x80	550	N2 P53 080..	N2 R53 080..	
Alterna	Seducta 90x90	550	N2 P53 090..	N2 R53 090..	
ALVA	AQBTURNBT100F	550	N2 P53 101..	N2 R53 101..	
AQUA	AQBTURNBT80	500	N2 P48 080..	N2 R48 080..	
AQUA	AQBTURNBT80F	500	N2 P48 080..	N2 R48 080..	
AQUA	AQBTURNBT90	550	N2 P53 090..	N2 R53 090..	
AQUA	AQBTURNBT90F	550	N2 P53 090..	N2 R53 090..	
AQUA	CCRB100	550	N2 P53 101..	N2 R53 101..	
AQUA	CCRB100	550	N2 P53 090..	N2 R53 090..	
AQUA	PRIARD100	550	N2 P53 101..	N2 R53 101..	
AQUA	PRIARD90	550	N2 P53 090..	N2 R53 090..	
AQUA	PRIVRD100.4	550	N2 P53 101..	N2 R53 101..	
AQUA	PRIVRD90.4	550	N2 P53 090..	N2 R53 090..	
Aquaestil	Chiara 80x80	550	N2 P53 080..	N2 R53 080..	
Aquaestil	Chiara 90x90	550	N2 P53 090..	N2 R53 090..	
Aquaestil	Cikola 80x80	550	N2 P53 080..	N2 R53 080..	
Aquaestil	Cikola 90x90	550	N2 P53 090..	N2 R53 090..	
Aquaestil	Cikola S 90x90	550	N2 P53 090..	N2 R53 090..	
Aquaestil	Lonja 80x80	550	N2 P53 080..	N2 R53 080..	
Aquaestil	Lonja 90x90	550	N2 P53 090..	N2 R53 090..	
Aquaestil	Projecta 80x80	550	N2 P53 080..	N2 R53 080..	
Aquaestil	Projecta 90x90	550	N2 P53 090..	N2 R53 090..	
Aquaestil	Ritmo 100x100	550	N2 P53 101..	N2 R53 101..	
Aquaestil	Ritmo 80x80	550	N2 P53 080..	N2 R53 080..	
Aquaestil	Ritmo 90x90	550	N2 P53 090..	N2 R53 090..	
Aquaestil	Tempo 100x100	550	N2 P53 101..	N2 R53 101..	
Aquaestil	Tempo 90x90	550	N2 P53 090..	N2 R53 090..	
Aquaestil	Teso 100x100	550	N2 P53 101..	N2 R53 101..	
Aquaestil	Teso 90x90	550	N2 P53 090..	N2 R53 090..	
Aquarine	*Dasia 1/4 de Cercle 90	562	N2 P53 090..	N2 R53 090..	
Aquarine	Dasia 1/4 de Cercle 100	550	N2 P53 101..	N2 R53 101..	
Aquarine	Foria 1/4 de Cercle 100	550	N2 P53 101..	N2 R53 101..	
Aquarine	Foria 1/4 de Cercle 90	550	N2 P53 090..	N2 R53 090..	
Aquarine	Kalista 1/4 de Cercle 100	550	N2 P53 101..	N2 R53 101..	
Aquarine	Kalista 1/4 de Cercle 90	550	N2 P53 090..	N2 R53 090..	
Artwegger	Susanne 100x100 VK	550	N2 P53 101..	N2 R53 101..	
Artwegger	Susanne 80x80 VK	500	N2 P48 080..	N2 R48 080..	
Artwegger	Susanne 90x90 VK	550	N2 P53 090..	N2 R53 090..	
Atlantis	BFD0914	500	N2 P48 090..	N2 R48 090..	
Atlantis	VK BFD1014	500	N2 P48 100..	N2 R48 100..	
Banacril	*Swing 90x90	560	N2 P53 090..	N2 R53 090..	
Banacril	Corner 80 Estrella	550	N2 P53 080..	N2 R53 080..	
Banacril	Corner 80 Plus	550	N2 P53 080..	N2 R53 080..	
Banacril	Corner 90 Estrella	550	N2 P53 090..	N2 R53 090..	
Banacril	Corner 90 Plus	550	N2 P53 090..	N2 R53 090..	
Banacril	Mystic Corner 80x80	550	N2 P53 080..	N2 R53 080..	
Banacril	Mystic Corner 90x90	550	N2 P53 090..	N2 R53 090..	
BanKonfort	QA 80	504	N2 P48 080..	N2 R48 080..	
BanKonfort	QA 90	504	N2 P48 090..	N2 R48 090..	
Bathstore	Base Quadrant 800x800	550	N2 P53 080..	N2 R53 080..	
Bathstore	Base Quadrant 900x900	550	N2 P53 090..	N2 R53 090..	
Bathstore	Surface Quadrant 1000x1000	550	N2 P53 101..	N2 R53 101..	
Bathstore	Surface Quadrant 800x800	550	N2 P53 080..	N2 R53 080..	
Bathstore	Surface Quadrant 900x900	550	N2 P53 090..	N2 R53 090..	
Best Line	BLK VQ 100	550	N2 P53 101..	N2 R53 101..	
Best Line	BLK VQ 80	550	N2 P53 080..	N2 R53 080..	
Best Line	BLK VQ 90	550	N2 P53 090..	N2 R53 090..	
Bette	Corner 8900,7970,7980,5399,5400,5410,5420	500	N2 P48 080..	N2 R48 080..	
Bette	Corner 8910,7910,7920,5429,5430,5440,5450	500	N2 P48 090..	N2 R48 090..	
Bette	Corner 8920,7810,7820,5459,5460,5470,5480	500	N2 P48 100..	N2 R48 100..	
Bette	Floor 1000 / 5451	500	N2 P48 100..	N2 R48 100..	
Bette	Floor 900 / 5421	500	N2 P48 090..	N2 R48 090..	

gleichschenklig					
Wannenhersteller	Wannenmodell	Wannenradius	N2 P48 / N2 P50 / N2 P53	N2 R48 / N2 R53	
Blank	*Carlo 90	560	N2 P53 090..	N2 R53 090..	
Blank	Constantin 100	500	N2 P48 100..	N2 R48 100..	
Breuer	Noa Typ 1906 800x800	500	N2 P48 080..	N2 R48 080..	
Breuer	Noa Typ 1906 900x900	500	N2 P48 090..	N2 R48 090..	
Breuer	Noa Typ 1912 1000x1000	550	N2 P53 101..	N2 R53 101..	
Breuer	Noa Typ 1912 800x800	550	N2 P53 080..	N2 R53 080..	
Breuer	Noa Typ 1912 900x900	550	N2 P53 090..	N2 R53 090..	
Breuer	Noa Typ 1956 1000x1000	550	N2 P53 101..	N2 R53 101..	
Breuer	Noa Typ 1956 900x900	550	N2 P53 090..	N2 R53 090..	
Brossette	Nabis 90x90 R550	550	N2 P53 090..	N2 R53 090..	
Cersanit	Tako 80/3	550	N2 P53 080..	N2 R53 080..	
Cersanit	Tako 80/30	550	N2 P53 080..	N2 R53 080..	
Cersanit	Tako 80/6	550	N2 P53 080..	N2 R53 080..	
Cersanit	Tako 90/3	550	N2 P53 090..	N2 R53 090..	
Cersanit	Tako 90/30	550	N2 P53 090..	N2 R53 090..	
Cersanit	Tako 90/6	550	N2 P53 090..	N2 R53 090..	
Chr.	Adria R 100x100	550	N2 P53 101..	N2 R53 101..	
Schröder	Adria R 90x90	550	N2 P53 090..	N2 R53 090..	
Wannentechnik	Arenal R 100x100	550	N2 P53 101..	N2 R53 101..	
Wannentechnik	Arenal R 80x80	500	N2 P48 080..	N2 R48 080..	
Wannentechnik	Arenal R 90x90	550	N2 P53 090..	N2 R53 090..	
Wannentechnik	Arta R 80x80	550	N2 P53 080..	N2 R53 080..	
Wannentechnik	Arta R 90x90	550	N2 P53 090..	N2 R53 090..	
Wannentechnik	Asta R 80x80	550	N2 P53 080..	N2 R53 080..	
Wannentechnik	Asta R 90x90	550	N2 P53 090..	N2 R53 090..	
Wannentechnik	Asta R100x100	550	N2 P53 101..	N2 R53 101..	
Wannentechnik	Cola R 100x100	500	N2 P48 100..	N2 R48 100..	
Wannentechnik	Cola R 80x80	500	N2 P48 080..	N2 R48 080..	
Wannentechnik	Cola R 90x90	500	N2 P48 090..	N2 R48 090..	
Wannentechnik	Flat New R 100x100	550	N2 P53 101..	N2 R53 101..	
Wannentechnik	Flat New R 90x90	550	N2 P53 090..	N2 R53 090..	
Wannentechnik	Gera R 100x100	550	N2 P53 101..	N2 R53 101..	
Wannentechnik	Gera R 90x90	550	N2 P53 090..	N2 R53 090..	
Wannentechnik	Landos 80x80	550	N2 P53 080..	N2 R53 080..	
Wannentechnik	Peso 80x80	550	N2 P53 080..	N2 R53 080..	
Wannentechnik	Ramera R 100x100	550	N2 P53 101..	N2 R53 101..	
Wannentechnik	Ramera R 90x90	550	N2 P53 090..	N2 R53 090..	
Wannentechnik	Ravenna R 80x80	500	N2 P48 080..	N2 R48 080..	
Wannentechnik	Ravenna R 90x90	500	N2 P48 090..	N2 R48 090..	
Wannentechnik	Riga R 100x100	550	N2 P53 101..	N2 R53 101..	
Wannentechnik	Riga R 90x90	550	N2 P53 090..	N2 R53 090..	
Wannentechnik	Tino R 100x100	500	N2 P48 100..	N2 R48 100..	
Wannentechnik	Tino R 80x80	500	N2 P48 080..	N2 R48 080..	
Wannentechnik	Tino R 90x90	500	N2 P48 090..	N2 R48 090..	
Wannentechnik	Varna R 90x90	550	N2 P53 090..	N2 R53 090..	
Coers	DEF100R	550	N2 P53 101..	N2 R53 101..	
Coers	DEF100RS	550	N2 P53 101..	N2 R53 101..	
Coers	DEF89RS	550	N2 P53 090..	N2 R53 090..	
Coers	DEF90R	550	N2 P53 090..	N2 R53 090..	
Coers	DEF90RS	550	N2 P53 090..	N2 R53 090..	
Comforsan	Comforsan 900x900 VK	550	N2 P53 090..	N2 R53 090..	
Delphis	living	550	N2 P53 090..	N2 R53 090..	
Delphis	marek	550	N2 P53 090..	N2 R53 090..	
Dolomite	Surf 4695	550	N2 P53 080..	N2 R53 080..	
Dolomite	Surf 4698	550	N2 P53 090..	N2 R53 090..	
Dolomite	Surf J0877	550	N2 P53 090..	N2 R53 090..	
Dolomite	Surf J0883	550	N2 P53 080..	N2 R53 080..	
Dolomite	Surf J3390	550	N2 P53 090..	N2 R53 090..	
Domovari	D 852/100	550	N2 P53 101..	N2 R53 101..	
Domovari	D852/90	550	N2 P53 090..	N2 R53 090..	
Duka	Ronda 900	550	N2 P53 090..	N2 R53 090..	
Duka	Ronda P 821	550	N2 P53 080..	N2 R53 080..	
Duka	Ronda P 921	550	N2 P53 090..	N2 R53 090..	
Duravit	D-Code 720069	500	N2 P48 090..	N2 R48 090..	
Duravit	D-Code 720070	500	N2 P48 100..	N2 R48 100..	
Duravit	D-Code 720108	500	N2 P48 090..	N2 R48 090..	
Duravit	D-Code 720109	500	N2 P48 100..	N2 R48 100..	
Duravit	Starck 720030	500	N2 P48 090..	N2 R48 090..	
Duravit	Starck 720032	500	N2 P48 100..	N2 R48 100..	
Duravit	Starck Slimline 720135	550	N2 P53 090..	N2 R53 090..	
Duravit	Starck Slimline 720136	550	N2 P53 101..	N2 R53 101..	
Duscholux	Eco-Line 2 1000	550	N2 P53 101..	N2 R53 101..	
Duscholux	Eco-Line 2 900	550	N2 P53 090..	N2 R53 090..	
Duscholux	Free Base Round 1000	550	N2 P53 101..	N2 R53 101..	
Duscholux	Free Base Round 900	550	N2 P53 090..	N2 R53 090..	
Duscholux	Malaga Round Trend 771	550	N2 P53 090..	N2 R53 090..	
Duscholux	Malaga Round Trend 775	550	N2 P53 101..	N2 R53 101..	
EURO-PA	Perfectly 1000 superflach	550	N2 P53 101..	N2 R53 101..	
EURO-PA	Perfectly 900 superflach	550	N2 P53 090..	N2 R53 090..	
EURO-PA	Perfectly Flach N 1000	550	N2 P53 101..	N2 R53 101..	

gleichschenklig					
Wannenhersteller	Wannenmodell	Wannenradius	N2 P48 / N2 P50 / N2 P53	N2 R48 / N2 R53	
EURO-PA	Perfectly Flach N 800	550	N2 P53 080..	N2 R53 080..	
EURO-PA	Perfectly Flach N 900	550	N2 P53 090..	N2 R53 090..	
EURO-PA	Perfectly Tief N 800	550	N2 P53 080..	N2 R53 080..	
EURO-PA	Perfectly Tief N 900	550	N2 P53 090..	N2 R53 090..	
FAP	*Melk 500-Flach 90	515	N2 P50 090..	N2 R48 090..	
FAP	Ischl-Flach 100	550	N2 P53 101..	N2 R53 101..	
FAP	Ischl-Flach 90	550	N2 P53 090..	N2 R53 090..	
FAP	Melk 550-Flach 100	550	N2 P53 101..	N2 R53 101..	
FAP	Velden	550	N2 P53 080..	N2 R53 080..	
FAP	Wels	550	N2 P53 090..	N2 R53 090..	
FAP	Wels 100	550	N2 P53 101..	N2 R53 101..	
FAP	Wels-Flach 100	550	N2 P53 101..	N2 R53 101..	
FAP	Wels-Flach 90	550	N2 P53 090..	N2 R53 090..	
Fröhlich	Laura	550	N2 P53 101..	N2 R53 101..	
Galassia	Venus 80	550	N2 P53 080..	N2 R53 080..	
Galassia	Venus 90	550	N2 P53 090..	N2 R53 090..	
Galatea	Beach BH 100 RSF	550	N2 P53 101..	N2 R53 101..	

Wannenzuordnung Viertelkreis-Duschkabinen

Je nach Wannentyp und Einbausituation  
verläuft die Duschkabine auf der Wanne  
mit einer Abweichung von  
0-5 mm  
\* 5-10 mm.

Wannenhersteller	Wannenmodell	Wannenradius	gleichschenkelig		
			N2 P48 / N2 P50 / N2 P53	N2 R48 / N2 R53	
Ideal Standard	Ultra Flat K1622	550	N2 P53 090..	N2 R53 090..	
	Ultra Flat K1623	550	N2 P53 101..	N2 R53 101..	
	Ultra Flat K1939	550	N2 P53 080..	N2 R53 080..	
	Ultra Flat K1993	500	N2 P48 080..	N2 R48 080..	
	Ultra Flat K5176	550	N2 P53 090..	N2 R53 090..	
	Ultra Flat K5177	550	N2 P53 101..	N2 R53 101..	
	Washpoint K5223	550	N2 P53 080..	N2 R53 080..	
	Washpoint K5224	550	N2 P53 090..	N2 R53 090..	
Intek	*Lavada 800	480	N2 P48 080..	N2 R48 080..	
	Lavada 900	550	N2 P53 090..	N2 R53 090..	
iSG	Optima S 800	550	N2 P53 080..	N2 R53 080..	
	Optima S 900	550	N2 P53 090..	N2 R53 090..	
Jacob	Flight E62443	550	N2 P53 080..	N2 R53 080..	
	Flight E62444	550	N2 P53 090..	N2 R53 090..	
Delafox	Flight E62480	550	N2 P53 101..	N2 R53 101..	
	Kyro EN106	550	N2 P53 080..	N2 R53 080..	
	Kyro EN107	550	N2 P53 090..	N2 R53 090..	
	Kyro EN136	550	N2 P53 080..	N2 R53 080..	
	Odeon Up N123K	550	N2 P53 101..	N2 R53 101..	
	Odeon Up N124K	550	N2 P53 090..	N2 R53 090..	
	Jika	OLYMP 213821	550	N2 P53 080..	N2 R53 080..
		OLYMP 213822	550	N2 P53 090..	N2 R53 090..
		OLYMP 213823	550	N2 P53 101..	N2 R53 101..
		Padana 211933	550	N2 P53 090..	N2 R53 090..
Ravenna 852086		550	N2 P53 080..	N2 R53 080..	
Ravenna 852096		550	N2 P53 090..	N2 R53 090..	
Just Trays	Quadrant 80	550	N2 P53 080..	N2 R53 080..	
	Quadrant 90	550	N2 P53 090..	N2 R53 090..	
Kabi	Iwon plus 800	550	N2 P53 080..	N2 R53 080..	
	Iwon plus 900	550	N2 P53 090..	N2 R53 090..	
	Michel 800	550	N2 P53 080..	N2 R53 080..	
	Michel 900	550	N2 P53 090..	N2 R53 090..	
	Vivien 800	550	N2 P53 080..	N2 R53 080..	
Kaldewei	*Fontana 567,594,583,584	520	N2 P50 080..	N2 R53 080..	
	*Fontana 568,564,586,585	520	N2 P50 090..	N2 R53 090..	
	*Fontana 569,565,587,589	520	N2 P50 100..	N2 R53 101..	
	Arround 870,871,880	550	N2 P53 090..	N2 R53 090..	
	Arround 872,873,881	550	N2 P53 101..	N2 R53 101..	
	Zirkon 600,511,512	500	N2 P48 080..	N2 R48 080..	
	Zirkon 604,513,514	500	N2 P48 090..	N2 R48 090..	
	Zirkon 606,510	500	N2 P48 100..	N2 R48 100..	
	iCon 1000x1000	550	N2 P53 101..	N2 R53 101..	
	iCon 900x900	550	N2 P53 090..	N2 R53 090..	
Keramag	Preciosa 900x900	550	N2 P53 090..	N2 R53 090..	
	Renova Nr. 1 800x800	550	N2 P53 080..	N2 R53 080..	
	Renova Nr.1 900x900	550	N2 P53 090..	N2 R53 090..	
	Kohler	Flight 100x100 62480	550	N2 P53 101..	N2 R53 101..
Kolo	Flight 80x80 62443K	550	N2 P53 080..	N2 R53 080..	
	Flight 90x90 12990W	550	N2 P53 090..	N2 R53 090..	
	Kyro 80x80 N106K	550	N2 P53 080..	N2 R53 080..	
	Kyro 90x90 N107K	550	N2 P53 090..	N2 R53 090..	
	Akcent 90	550	N2 P53 090..	N2 R53 090..	
	First 90	550	N2 P53 090..	N2 R53 090..	
	Gleboki 90	550	N2 P53 090..	N2 R53 090..	
	Pacyfik 90	550	N2 P53 090..	N2 R53 090..	
	Simplo 90 ze	550	N2 P53 090..	N2 R53 090..	
	Standard Plus 90	550	N2 P53 090..	N2 R53 090..	
Kolpa-san	Terra 90	550	N2 P53 090..	N2 R53 090..	
	Xeno 90	550	N2 P53 090..	N2 R53 090..	
	Eisa 100	550	N2 P53 101..	N2 R53 101..	
	Eisa 90	550	N2 P53 090..	N2 R53 090..	
	Macarena 100	550	N2 P53 101..	N2 R53 101..	
Koralle	Macarena 90	550	N2 P53 090..	N2 R53 090..	
	Ontex 80	550	N2 P53 080..	N2 R53 080..	
	Ontex 90	550	N2 P53 090..	N2 R53 090..	
	Pony 80	550	N2 P53 080..	N2 R53 080..	
	Pony 90	550	N2 P53 090..	N2 R53 090..	
	T200 DW 100/4	550	N2 P53 101..	N2 R53 101..	
	T200 DW 80/4	550	N2 P53 080..	N2 R53 080..	
	T200 DW 90/4	550	N2 P53 090..	N2 R53 090..	
	T300 90/4	550	N2 P53 090..	N2 R53 090..	
	T700 100/4	550	N2 P53 101..	N2 R53 101..	
Laufen	T700 90/4	550	N2 P53 090..	N2 R53 090..	
	Platina 215008	550	N2 P53 090..	N2 R53 090..	
	Platina 215009	550	N2 P53 101..	N2 R53 101..	
	Platina 215018	550	N2 P53 090..	N2 R53 090..	
	Platina 215019	550	N2 P53 101..	N2 R53 101..	

Wannenhersteller	Wannenmodell	Wannenradius	gleichschenkelig		
			N2 P48 / N2 P50 / N2 P53	N2 R48 / N2 R53	
Leda (Koralle)	Bora L12BOQ090	550	N2 P53 090..	N2 R53 090..	
	Bora L12BOQ100	550	N2 P53 101..	N2 R53 101..	
	Diana 90	550	N2 P53 090..	N2 R53 090..	
	Pacifique 1000x1000	550	N2 P53 101..	N2 R53 101..	
	Pacifique 800x800	550	N2 P53 080..	N2 R53 080..	
	Pacifique 900x900	550	N2 P53 090..	N2 R53 090..	
	Ronda 90	550	N2 P53 090..	N2 R53 090..	
	Terra 100/4	550	N2 P53 101..	N2 R53 101..	
	Terra 90/4	550	N2 P53 090..	N2 R53 090..	
	Leifeld	Kolibri 80	500	N2 P48 080..	N2 R48 080..
Kolibri 90		500	N2 P48 090..	N2 R48 090..	
M.I.E.	*Ammersee 100	530	N2 P50 100..	N2 R53 101..	
	*Ammersee 80	520	N2 P50 080..	N2 R53 080..	
	*Ammersee 90	515	N2 P50 090..	N2 R48 090..	
Mauersberger	Aphylla 100	550	N2 P53 101..	N2 R53 101..	
	Aphylla 80	500	N2 P48 080..	N2 R48 080..	
Badtechnik	Aphylla 90	550	N2 P53 090..	N2 R53 090..	
	*Vera 90	475	N2 P48 090..	N2 R48 090..	
Moeller	*R550 / 80	500	N2 P48 080..	N2 R48 080..	
	R550 / 90	550	N2 P53 090..	N2 R53 090..	
Mondial	*Stuttgart 80	490	N2 P48 080..	N2 R48 080..	
	*Stuttgart 90	490	N2 P48 090..	N2 R48 090..	
	Bremen 80	550	N2 P53 080..	N2 R53 080..	
	Bremen 90	550	N2 P53 090..	N2 R53 090..	
	Hamburg 80	500	N2 P48 080..	N2 R48 080..	
	Hamburg 90	500	N2 P48 090..	N2 R48 090..	
	Hooge 100	550	N2 P53 101..	N2 R53 101..	
	Hooge 90	550	N2 P53 080..	N2 R53 080..	
	Hooge 90	550	N2 P53 090..	N2 R53 090..	
	Hooge 90	550	N2 P53 101..	N2 R53 101..	
Mont Sano	Kiel 80	550	N2 P53 080..	N2 R53 080..	
	Kiel 90	550	N2 P53 090..	N2 R53 090..	
	Galla	500	N2 P48 090..	N2 R48 090..	
	TY5	550	N2 P53 080..	N2 R53 080..	
	TYT	550	N2 P53 090..	N2 R53 090..	
	TZD	550	N2 P53 080..	N2 R53 080..	
	TZE	550	N2 P53 090..	N2 R53 090..	
	ULL;URK	550	N2 P53 080..	N2 R53 080..	
	ULM;URL;UPL;UPM;UPN	550	N2 P53 090..	N2 R53 090..	
	ULN;URM	550	N2 P53 101..	N2 R53 101..	
Mramorit MX Group	XNN;XPK;XQT;XQI;TAP;XFM;XGD;TAU;TBD;XFN;XGE;TBO	550	N2 P53 090..	N2 R53 090..	
	XNO;XPL;XQU;XQJ;	550	N2 P53 090..	N2 R53 090..	
	XNP;XFW;TBW	550	N2 P53 101..	N2 R53 101..	
	Bossa Nova	550	N2 P53 090..	N2 R53 090..	
	Ravel 1000	550	N2 P53 101..	N2 R53 101..	
	Ravel 800	550	N2 P53 080..	N2 R53 080..	
	Ravel 900	550	N2 P53 090..	N2 R53 090..	
	Novellini	New Victory 100x100	550	N2 P53 101..	N2 R53 101..
		New Victory 80x80	550	N2 P53 080..	N2 R53 080..
		New Victory 90x90	550	N2 P53 090..	N2 R53 090..
Victory A100 / B100		550	N2 P53 101..	N2 R53 101..	
Victory A80 / B80		550	N2 P53 080..	N2 R53 080..	
Ottofond	Victory A90 / B90	550	N2 P53 090..	N2 R53 090..	
	Denia 80	550	N2 P53 080..	N2 R53 080..	
	Denia 90	550	N2 P53 090..	N2 R53 090..	
	Fashion VK 100	550	N2 P53 101..	N2 R53 101..	
	Fashion VK 90	550	N2 P53 090..	N2 R53 090..	
Plexicor	Java 90	550	N2 P53 090..	N2 R53 090..	
	Kraton 100	550	N2 P53 101..	N2 R53 101..	
	Kraton 80	550	N2 P53 080..	N2 R53 080..	
	Kraton 90	550	N2 P53 090..	N2 R53 090..	
	Maui-VK 100x100	550	N2 P53 101..	N2 R53 101..	
	Maui-VK 90x90	550	N2 P53 090..	N2 R53 090..	
	Lagoon 90	500	N2 P48 090..	N2 R48 090..	
	Trinidad 90	550	N2 P53 090..	N2 R53 090..	
	Pliieger	Liberty Corner 100	550	N2 P53 101..	N2 R53 101..
		Liberty Corner 90	550	N2 P53 090..	N2 R53 090..
Luxury 90		550	N2 P53 090..	N2 R53 090..	
Lagune 100		550	N2 P53 101..	N2 R53 101..	
Lagune 80		550	N2 P48 080..	N2 R48 080..	
Polypex	Lagune 90	550	N2 P53 090..	N2 R53 090..	
	Rondo 100	550	N2 P53 101..	N2 R53 101..	
	Rondo 90	550	N2 P53 080..	N2 R53 080..	
	Sonata 100 R50	500	N2 P48 100..	N2 R48 100..	
	Sonata 100 R55	550	N2 P53 101..	N2 R53 101..	
Polysan	Sonata 80 R50	500	N2 P48 080..	N2 R48 080..	
	Sonata 80 R55	550	N2 P53 080..	N2 R53 080..	
	Sonata 90 R50	500	N2 P48 090..	N2 R48 090..	
	Sonata 90 R55	550	N2 P53 090..	N2 R53 090..	
	Bretania 90	550	N2 P53 090..	N2 R53 090..	
Pool-Spa	Castylia 90	550	N2 P53 090..	N2 R53 090..	
	Germania 90	550	N2 P53 090..	N2 R53 090..	
	Monaco 90	550	N2 P53 090..	N2 R53 090..	
	Venecija 90	550	N2 P53 090..	N2 R53 090..	

Wannenhersteller	Wannenmodell	Wannenradius	gleichschenkelig		
			N2 P48 / N2 P50 / N2 P53	N2 R48 / N2 R53	
Porcher	Anglia P3784	550	N2 P53 090..	N2 R53 090..	
	Anglia P3785	550	N2 P53 090..	N2 R53 090..	
	Anglia P3786	550	N2 P53 080..	N2 R53 080..	
	Anglia P3787	550	N2 P53 080..	N2 R53 080..	
	Vela J4307	550	N2 P53 090..	N2 R53 090..	
	Poresta	Poresta Luna 100	545	N2 P53 101..	N2 R53 101..
		Poresta Luna 90	550	N2 P53 090..	N2 R53 090..
R+F	Europa 800	550	N2 P53 080..	N2 R53 080..	
	Europa 900	550	N2 P53 090..	N2 R53 090..	
	Optiset 1000	550	N2 P53 101..	N2 R53 101..	
	Optiset 800	550	N2 P53 080..	N2 R53 080..	
	Optiset 900	550	N2 P53 090..	N2 R53 090..	
	Ravak	Elipso 100 LA, EX, PAN	500	N2 P48 100..	N2 R48 100..
Elipso 80 LA, EX, PAN		500	N2 P48 080..	N2 R48 080..	
Elipso 90 LA, EX, PAN		500	N2 P48 090..	N2 R48 090..	
Elipso PRO 100		500	N2 P48 100..	N2 R48 100..	
Elipso PRO 80		500	N2 P48 080..	N2 R48 080..	
Elipso Pro 80 Chrome		500	N2 P48 080..	N2 R48 080..	
Elipso PRO 90		500	N2 P48 090..	N2 R48 090..	
Elipso Pro 90 Chrome		500	N2 P48 090..	N2 R48 090..	
Elipso Pro 90 Flat		500	N2 P48 090..	N2 R48 090..	
Ronda 80		500	N2 P48 080..	N2 R48 080..	
Reisser	Ronda 90	500	N2 P48 090..	N2 R48 090..	
	Sabina 80 LA	500	N2 P48 080..	N2 R48 080..	
	Sabina 90 LA	500	N2 P48 090..	N2 R48 090..	
	Adria AH 601/11	550	N2 P53 101..	N2 R53 101..	
	Adria AH 601/99	550	N2 P53 090..	N2 R53 090..	
	Adria Design AH601/88	500	N2 P48 080..	N2 R48 080..	
	Florida AH 1021/11	550	N2 P53 101..	N2 R53 101..	
	Florida AH 1021/99	550	N2 P53 090..	N2 R53	

## Wannenzuordnung Viertelkreis-Duschcabinen

Je nach Wannentyp und Einbausituation verläuft die Duschkabine auf der Wanne mit einer Abweichung von  
0-5 mm  
\* 5-10 mm.

Wannenhersteller	Wannenmodell	Wannenradius	gleichschenkelig		
			N2 P48 / N2 P50 / N2 P53	N2 R48 / N2 R53	
Sanitär-Heinze	Larimar 800 VK	550	N2 P53 080..	N2 R53 080..	
	Larimar 900 VK	550	N2 P53 090..	N2 R53 090..	
Sanitär-Union	Diana M100 1000	550	N2 P53 101..	N2 R53 101..	
	Diana M100 900	550	N2 P53 090..	N2 R53 090..	
	Diana S100 1000	550	N2 P53 101..	N2 R53 101..	
	Diana S100 800	500	N2 P48 080..	N2 R48 080..	
	Diana S100 900	550	N2 P53 090..	N2 R53 090..	
Sanitop	*Samantha 90 / R515	515	N2 P50 090..	N2 R48 090..	
	Atoll 80	550	N2 P53 080..	N2 R53 080..	
	Atoll 90	550	N2 P53 090..	N2 R53 090..	
	Kreta 80	550	N2 P53 080..	N2 R53 080..	
	Kreta 90	550	N2 P53 090..	N2 R53 090..	
	Samantha 90/R550	550	N2 P53 090..	N2 R53 090..	
Sanplast	BP/Free 800	550	N2 P53 080..	N2 R53 080..	
	BP/PR 800	550	N2 P53 080..	N2 R53 080..	
	BP/Space 800	550	N2 P53 080..	N2 R53 080..	
SanSwiss	Ila WIR 800	550	N2 P53 080..	N2 R53 080..	
	Ila WIR 900	550	N2 P53 090..	N2 R53 090..	
	Ila WIR1000	550	N2 P53 101..	N2 R53 101..	
	Marblemate WMR 1000	550	N2 P53 101..	N2 R53 101..	
	Marblemate WMR 800	550	N2 P53 080..	N2 R53 080..	
	Marblemate WMR 900	550	N2 P53 090..	N2 R53 090..	
	Tracy WAR 1000	550	N2 P53 101..	N2 R53 101..	
	Tracy WAR 800	550	N2 P53 080..	N2 R53 080..	
Tracy WAR 900	550	N2 P53 090..	N2 R53 090..		
Sarreguemines 829	550	N2 P53 090..	N2 R53 090..		
Schedpol	Calido 80x80/3.122	550	N2 P53 080..	N2 R53 080..	
	Calido 90x90/3.123	550	N2 P53 090..	N2 R53 090..	
	Camparo 90x90/3.084/O	550	N2 P53 090..	N2 R53 090..	
	Caspar 80x80/3.263	550	N2 P53 080..	N2 R53 080..	
	Caspar 90x90/3.264	550	N2 P53 090..	N2 R53 090..	
	Competia 100x100/3.0165/O	550	N2 P53 101..	N2 R53 101..	
	Competia 80x80/3.0163/O	550	N2 P53 080..	N2 R53 080..	
	Competia 90x90/3.0164/O	550	N2 P53 090..	N2 R53 090..	
	Corrina 100x100/3.065/O	550	N2 P53 101..	N2 R53 101..	
	Corrina 80x80/3.063/O	550	N2 P53 080..	N2 R53 080..	
	Corrina 90x90/3.064/O	550	N2 P53 090..	N2 R53 090..	
	Dante 80x80/3.022/O	550	N2 P53 080..	N2 R53 080..	
	Dante 90x90/3.023/O	550	N2 P53 090..	N2 R53 090..	
	Delia 80x80/3.020/O	550	N2 P53 080..	N2 R53 080..	
	Go Baby 80x80/3.038/O	550	N2 P53 080..	N2 R53 080..	
	Go Baby 90x90/3.039/O	550	N2 P53 090..	N2 R53 090..	
	Grando 80x80/3.026/O	500	N2 P48 080..	N2 R48 080..	
	Grando 80x80/3.028/O	550	N2 P53 080..	N2 R53 080..	
	Grando 90x90/3.027/O	500	N2 P48 090..	N2 R48 090..	
	Grando 90x90/3.029/O	550	N2 P53 090..	N2 R53 090..	
	Grando PLUS 80x80/3.0126/O	500	N2 P48 080..	N2 R48 080..	
	Grando PLUS 80x80/3.0128/O	550	N2 P53 080..	N2 R53 080..	
	Grando PLUS 90x90/3.0127/O	500	N2 P48 090..	N2 R48 090..	
	Grando PLUS 90x90/3.0129/O	550	N2 P53 090..	N2 R53 090..	
	Gravello 80x80/3.015/O	550	N2 P53 080..	N2 R53 080..	
	Gravello 80x80/3.016/O	500	N2 P48 080..	N2 R48 080..	
	Gravello 90x90/3.014/O	550	N2 P53 090..	N2 R53 090..	
	Gravello 90x90/3.017/O	500	N2 P48 090..	N2 R48 090..	
	Superflach 90x90/3.041	550	N2 P53 090..	N2 R53 090..	
	Schmidlin	1000	500	N2 P48 100..	N2 R48 100..
		800	500	N2 P48 080..	N2 R48 080..
		900	500	N2 P48 090..	N2 R48 090..
	Sealskin	Senso-Line 1000/P1000	550	N2 P53 101..	N2 R53 101..
Senso-Line 900/P900		550	N2 P53 090..	N2 R53 090..	
Selles (Roth)	Amalfi 1000 (S07451)	550	N2 P53 101..	N2 R53 101..	
	Amalfi 900 (S07453)	550	N2 P53 090..	N2 R53 090..	
	Dedicace XP 900 (S07182)	550	N2 P53 090..	N2 R53 090..	
	Royan 800 (S07081)	550	N2 P53 080..	N2 R53 080..	
	Royan 900 (S07091)	550	N2 P53 090..	N2 R53 090..	
	Royan XP 1000 (S07272)	550	N2 P53 101..	N2 R53 101..	
	Royan XP 800 (S07222)	550	N2 P53 080..	N2 R53 080..	
	Royan XP 800 (S07322)	550	N2 P53 080..	N2 R53 080..	
	Royan XP 900 (S07242)	550	N2 P53 090..	N2 R53 090..	
	Royan XP 900 (S07352)	550	N2 P53 090..	N2 R53 090..	
Sully 900 (S07051)	550	N2 P53 090..	N2 R53 090..		
Sodim	Lis 100	550	N2 P53 101..	N2 R53 101..	
	Lis 80	550	N2 P53 080..	N2 R53 080..	
	Lis 90	550	N2 P53 090..	N2 R53 090..	
Spirella	Rondo 100	500	N2 P48 100..	N2 R48 100..	
	Rondo 80	500	N2 P48 080..	N2 R48 080..	
	Rondo 90	500	N2 P48 090..	N2 R48 090..	

Wannenhersteller	Wannenmodell	Wannenradius	gleichschenkelig	
			N2 P48 / N2 P50 / N2 P53	N2 R48 / N2 R53
TAB	ABS 80S	550	N2 P53 080..	N2 R53 080..
	ABS 90S	550	N2 P53 090..	N2 R53 090..
	Perla 90	550	N2 P53 090..	N2 R53 090..
	RO80HLO / VIT80S	550	N2 P53 080..	N2 R53 080..
	RO90HLO / VIT90S	550	N2 P53 090..	N2 R53 090..
Take	Take2000_3Viertelkreis 90	550	N2 P53 090..	N2 R53 090..
Teiko	Sano 80	550	N2 P53 080..	N2 R53 080..
	Sano 90	550	N2 P53 090..	N2 R53 090..
	Vesta 100	550	N2 P53 101..	N2 R53 101..
	Vesta 80	550	N2 P53 080..	N2 R53 080..
	Vesta 90	550	N2 P53 090..	N2 R53 090..
	Virgo 100	550	N2 P53 101..	N2 R53 101..
	Virgo 80	550	N2 P53 080..	N2 R53 080..
	Virgo 90	550	N2 P53 090..	N2 R53 090..
Vagnerplast	Excellent KR 100x100	550	N2 P53 101..	N2 R53 101..
Villeroy & Boch	O.Novo/620990	555	N2 P53 090..	N2 R53 090..
	O.Novo/6213C3	550	N2 P53 080..	N2 R53 080..
	O.Novo/6213D4	550	N2 P53 090..	N2 R53 090..
	O.Novo/UDA0906DEN4GV	550	N2 P53 090..	N2 R53 090..
	Squaro/UDQ0910SQR4V	550	N2 P53 090..	N2 R53 090..
VitrA	Subway 90	550	N2 P53 090..	N2 R53 090..
	S50 100x100	550	N2 P53 101..	N2 R53 101..
	S50 80x80	550	N2 P53 080..	N2 R53 080..
Wave	S50 90x90	550	N2 P53 090..	N2 R53 090..
	Bounty 100	550	N2 P53 101..	N2 R53 101..
	Bounty 80	500	N2 P48 080..	N2 R48 080..
Wave	Bounty 90	550	N2 P53 090..	N2 R53 090..
	Bounty Cocos 100	550	N2 P53 101..	N2 R53 101..
	Bounty Cocos 90	550	N2 P53 090..	N2 R53 090..
	Seleni 90	550	N2 P53 090..	N2 R53 090..

Wannenhersteller	Wannenmodell	Wannenradius	ungleichschenkelig		
			N2 P48 / N2 P50 / N2 P53	N2 R48 / N2 R53	
Aquaestil	Teso left 100x80	550	N2 P53 V31..	N2 R53 V31..	
	Teso left 100x90	550	N2 P53 V41..	N2 R53 V41..	
	Teso left 90x80	550	N2 P53 V21..	N2 R53 V21..	
	Teso right 100x80	550	N2 P53 V42..	N2 R53 V42..	
	Teso right 90x80	550	N2 P53 V22..	N2 R53 V22..	
Artweger	Susanne 90/80 links	500	N2 P48 V21..	N2 R48 V21..	
	Susanne 90/80 rechts	500	N2 P48 V22..	N2 R48 V22..	
Bette	Corner 5461,5462,8921	500	N2 P48 V41..	N2 R48 V41..	
	Corner 5464,5465,8923	500	N2 P48 V42..	N2 R48 V42..	
	Corner 6735,6736,6737,6738,6739	500	N2 P48 V31..	N2 R48 V31..	
	Corner 6741,6742,6743,6744,6745	500	N2 P48 V32..	N2 R48 V32..	
	Corner 8901,8902,5401,5402,5403	500	N2 P48 V21..	N2 R48 V21..	
	Corner 8903,8904,5404,5405,5406	500	N2 P48 V22..	N2 R48 V22..	
	Corner 8930,8110,8119,8120,8130	500	N2 P48 V11..	N2 R48 V11..	
	Corner 8940,8150,8159,8160,8170	500	N2 P48 V12..	N2 R48 V12..	
	Floor 1000x800 / 6751	500	N2 P48 V32..	N2 R48 V32..	
	Floor 800x1000 / 6731	500	N2 P48 V31..	N2 R48 V31..	
Chr.	Asta R 90x100 links	550	N2 P53 V41..	N2 R53 V41..	
	Asta R100x90 rechts	550	N2 P53 V42..	N2 R53 V42..	
	Wannen-technik	Sito R 100x80 rechts	550	N2 P53 V32..	N2 R53 V32..
		Sito R 100x90 rechts	550	N2 P53 V42..	N2 R53 V42..
	Sito R 80x100 links	550	N2 P53 V31..	N2 R53 V31..	
	Sito R 80x90 links	550	N2 P53 V21..	N2 R53 V21..	
	Sito R 90x80 rechts	550	N2 P53 V22..	N2 R53 V22..	
	Sito R 90x100 links	550	N2 P53 V41..	N2 R53 V41..	
	Duscholux	Malaga Round Trend 772 L	500	N2 P48 V22..	N2 R48 V22..
		Malaga Round Trend 772 R	500	N2 P48 V21..	N2 R48 V21..
Malaga Round Trend 773 L		500	N2 P48 V32..	N2 R48 V32..	
Malaga Round Trend 773 R		500	N2 P48 V31..	N2 R48 V31..	
Malaga Round Trend 778 L		500	N2 P48 V42..	N2 R48 V42..	
Malaga Round Trend 778 R		500	N2 P48 V41..	N2 R48 V41..	
Galatea	Coast CT 100/90 R links	550	N2 P53 V42..	N2 R53 V42..	
	Coast CT 100/90 R rechts	550	N2 P53 V41..	N2 R53 V41..	
GC (Vigour)	L SF Viertelkreis Links superflach	550	N2 P53 V22..	N2 R53 V22..	
	R SF Viertelkreis Rechts superflach	550	N2 P53 V21..	N2 R53 V21..	
GKI Sanitär	UNO DW Viertelkreis 900x800li	500	N2 P48 V22..	N2 R48 V22..	
	UNO DW Viertelkreis 900x800re	500	N2 P48 V21..	N2 R48 V21..	
HSK	Flach 500150/500151 rechts	550	N2 P53 V22..	N2 R53 V22..	
	Flach 500170/500171 links	550	N2 P53 V21..	N2 R53 V21..	
	Flach 500200/500201 rechts	550	N2 P53 V42..	N2 R53 V42..	
	Flach 500210/500211 links	550	N2 P53 V41..	N2 R53 V41..	
	Super-Flach 505151 rechts	550	N2 P53 V22..	N2 R53 V22..	
	Super-Flach 505171 links	550	N2 P53 V21..	N2 R53 V21..	
Hüppe	Purano 202148	504	N2 P48 V32..	N2 R48 V32..	
	Purano 202149	504	N2 P48 V31..	N2 R48 V31..	
	Purano 202153	504	N2 P48 V42..	N2 R48 V42..	
	Purano 202154	504	N2 P48 V41..	N2 R48 V41..	
	Purano 202155	504	N2 P48 V22..	N2 R48 V22..	
	Purano 202156	504	N2 P48 V21..	N2 R48 V21..	
Jacob	Flight E62463	550	N2 P53 V32..	N2 R53 V32..	
Delafon	Flight E62464	550	N2 P53 V31..	N2 R53 V31..	
Jika	Tigo 852210	550	N2 P53 V31..	N2 R53 V31..	
	Tigo 852211	550	N2 P53 V32..	N2 R53 V32..	
Just Trays	Offset quadrant 1000x800li	550	N2 P53 V32..	N2 R53 V32..	

Wannenhersteller	Wannenmodell	Wannenradius	ungleichschenkelig	
			N2 P48 / N2 P50 / N2 P53	N2 R48 / N2 R53
Just Trays	Offset quadrant 800x1000re	550	N2 P53 V31..	N2 R53 V31..
	Offset quadrant 800x900re	550	N2 P53 V21..	N2 R53 V21..
	Offset quadrant 900x800li	550	N2 P53 V22..	N2 R53 V22..
Kaldewei	Zirkon 501,503	500	N2 P48 V12..	N2 R48 V12..
	Zirkon 502,504	500	N2 P48 V11..	N2 R48 V11..
	Zirkon 601,506	500	N2 P48 V21..	N2 R48 V21..
	Zirkon 602,507	500	N2 P48 V31..	N2 R48 V31..
	Zirkon 603,508	500	N2 P48 V22..	N2 R48 V22..
	Zirkon 605,509	500	N2 P48 V32..	N2 R48 V32..
Mauersberger Badtechnik	Albis 100/80 superflach links	500	N2 P48 V32..	N2 R48 V32..
	Albis 100/80 superflach rechts	500	N2 P48 V31..	N2 R48 V31..
	Albis 100/90 superflach links	550	N2 P53 V42..	N2 R53 V42..
	Albis 100/90 superflach rechts	550	N2 P53 V41..	N2 R53 V41..
	Albis 90/80 superflach links	500	N2 P48 V22..	N2 R48 V22..
	Albis 90/80 superflach rechts	500	N2 P48 V21..	N2 R48 V21..
MX Group	L/H TNY;XF;XNR	550	N2 P53 V22..	N2 R53 V22..
	L/H TOP	550	N2 P53 V42..	N2 R53 V42..
	L/H TOS;XF;XNT;XQW	550	N2 P53 V32..	N2 R53 V32..
	R/H TNU;XF;XNQ	550	N2 P53 V21..	N2 R53 V21..
	R/H TOO;XF;XNS;XQV	550	N2 P53 V31..	N2 R53 V31..
	R/H TOR	550	N2 P53 V41..	N2 R53 V41..
Polypex	Lagune 100x90 links	550	N2 P53 V41..	N2 R53 V41..
	Lagune 100x90 rechts	550	N2 P53 V42..	N2 R53 V42..
	Lagune 90x80 links	500	N2 P48 V21..	N2 R48 V21..
	Lagune 90x80 rechts	500	N2 P48 V22..	N2 R48 V22..
	Rondo 100x80 links	500	N2 P48 V31..	N2 R48 V31..
	Rondo 100x80 rechts	500	N2 P48 V32..	N2 R48 V32..
Repabad	Udine S100/90 links	550	N2 P53 V42..	N2 R53 V42..
	Udine S100/90 rechts	550	N2 P53 V41..	N2 R53 V41..
	Udine S90/80 links	500	N2 P48 V22..	N2 R48 V22..
	Udine S90/80 rechts	500	N2 P48 V21..	N2 R48 V21..
	Vaduz 100/90 links	550	N2 P53 V42..	N2 R53 V42..
	Vaduz 100/90 rechts	550	N2 P53 V41..	N2 R53 V41..
Sanplast	BP-L/Free 800x1000	550	N2 P53 V31..	N2 R53 V31..
	BP-P/Free 800x1000	550	N2 P53 V32..	N2 R53 V32..
Schedpol	Corrina 100x80/3.071/L	550	N2 P53 V31..	N2 R53 V31..
	Corrina 80x100/3.072/P	550	N2 P53 V32..	N2 R53 V32..
	Delos 100x80/3.079/P	550	N2 P53 V32..	N2 R53 V32..
	Delos 80x100/3.078/L	550	N2 P53 V31..	N2 R53 V31..
	Grando PLUS 80x90/3.0136/L	550	N2 P53 V21..	N2 R53 V21..
	Grando PLUS 90x80/3.0137/P	550	N2 P53 V22..	N2 R53 V22..
Schmidlin	1000/800 rechts	500	N2 P48 V32..	N2 R48 V32..
	750/900 links	500	N2 P48 V11..	N2 R48 V11..
	800/1000 links	500	N2 P48 V31..	N2 R48 V31..
	900/750 rechts	500	N2 P48 V12..	N2 R48 V12..
Sealskin	Senso-Line P1000/800 links	550	N2 P53 V31..	N2 R53 V31..
	Senso-Line P1000/800 rechts	550	N2 P53 V32..	N2 R53 V32..
Wave	Bounty 80/90 links	500	N2 P48 V21..	N2 R48 V21..
	Bounty 90/80 rechts	500	N2 P48 V22..	N2 R48 V22..
	Bounty links	550	N2 P53 V41..	N2 R53 V41..
	Bounty rechts	550	N2 P53 V42..	N2 R53 V42..

## Viertelkreis-Duschkabine (Pendeltüren mit Festfeldern)



## Einbaumöglichkeiten

Ecke: N2 P48 / N2 P50 / N2 P53

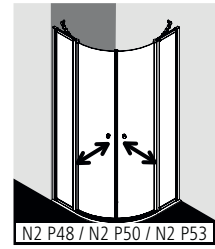

U-Kabine: N2 P48 / N2 P50 / N2 P53 als Maßanfertigung und N2 TWD (Seite 670) und ZDMM WTF N2 (Seite 703)

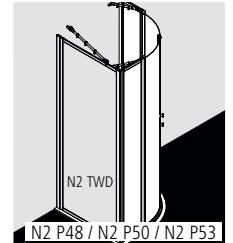
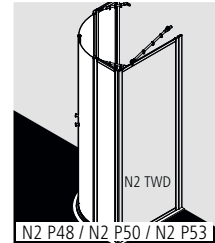

U-Kabine: N2 P48 / N2 P50 / N2 P53 und N2 TWD verkürzt (Seite 672) und ZDMM WTF N2 (Seite 703)

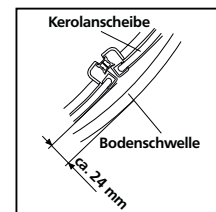
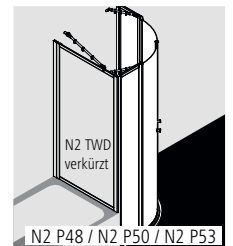
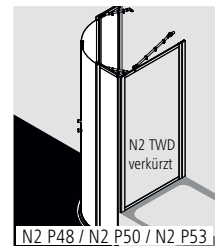

Abstand Pendeltür außen zu Bodenschwelle außen ca. 24 mm.  
Im Waagerechten ungerahmte gebogene Kerolanscheiben dehnen sich bei heißem Duschbad aus.

## Produktleistung

- Passende Viertelkreis-Duschwannen siehe Seite 684-686.
- Teilgerahmte Viertelkreis-Duschkabine mit zwei Türflügeln, nach innen und außen öffnend, mit zwei Festfeldern.
- Mit Stabilisierungen (innen).
- Verglasung Festfeld mit 3 mm, Pendeltüren mit 4 mm Kunststoffglas Kerolan Fontana.
- Profile aus hochwertigem eloxiertem Aluminium, Griffe aus hochwertigem Kunststoff.
- Verstellmöglichkeit im Wandprofil 17 mm.
- Türprofile mit Hebe-Senk-Mechanismus.
- Durchgehende Magnetleisten und Dichtprofile.
- Mit Bodenschwelle (Höhe 16 mm) ♦♦, siehe Seite 84-85. Installation immer mit Bodenschwelle.
- NOVA 2000 erfüllt die Anforderungen der Spritzwasserschutzprüfung nach DIN EN 14428.
- Im Lieferumfang enthalten: Befestigungsmaterial.

## Aufmaß + Montage

Informationen zu Aufmaß + Montage siehe Seite 78 – 81

Kermi Duschkabine sind zur Montage auf Duschwanne bzw. Duschplatz bestimmt. Bei anderweitiger Verwendung ist ein gleichwertiger Duschbereich (Gefälle, Abdichtung nach DIN 18534, ...) sicherzustellen.

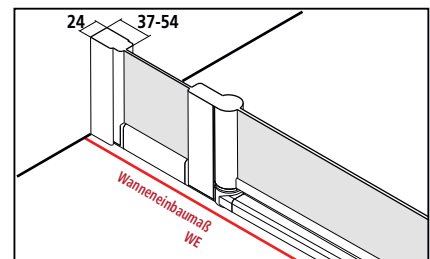

Breitenverstellmaß BV = Montagemaß





# N2 P48 / N2 P50 / N2 P53 - FÜR GLEICHSCHENKLIGE WANNEN

<b>Serienteil für gleichschenklige Wannen</b> Alle Maßangaben in mm bei lotrechten Wänden. Schräge waagrecht max. 5 mm, andernfalls Maßanfertigung und Schrägschnitt erforderlich. Verbreiterung durch Stockverbreiterung ZDSV SVP N2....K Zubehör Seite 704.									
Höhe Duschkabine	Wanneneinbaumaß WE	Montagemaß	Duschwanne W	Einstiegsbreite E	Breite Festfeld F	Artikelnummer Silber Mattglanz = 1 Kerolan Fontana = 1	Preis EUR o. MwSt. I/2021	Artikelnummer Weiß = 2 Kerolan Fontana = 1	Preis EUR o. MwSt. I/2021
1850	785-810	770-785	800	650	260-275	N2 P48 08018 11K	975,-	N2 P48 08018 21K	1268,-
	785-810	770-785		715	215-230	N2 P50 08018 11K		N2 P50 08018 21K	
	785-810	770-785		720	210-225	N2 P53 08018 11K		N2 P53 08018 21K	
	885-910	870-885	900	650	360-375	N2 P48 09018 11K	988,-	N2 P48 09018 21K	1284,-
	885-910	870-885		715	315-330	N2 P50 09018 11K		N2 P50 09018 21K	
	885-910	870-885		720	310-325	N2 P53 09018 11K		N2 P53 09018 21K	
	985-1010	970-985	1000	650	460-475	N2 P48 10018 11K	1135,-	N2 P48 10018 21K	1476,-
	985-1010	970-985		715	415-430	N2 P50 10018 11K		N2 P50 10018 21K	
	985-1010	970-985		720	410-425	N2 P53 10118 11K		N2 P53 10118 21K	
2000	785-810	770-785	800	650	260-275	N2 P48 08020 11K	1315,-	N2 P48 08020 21K	1710,-
	785-810	770-785		715	215-230	N2 P50 08020 11K		N2 P50 08020 21K	
	785-810	770-785		720	210-225	N2 P53 08020 11K		N2 P53 08020 21K	
	885-910	870-885	900	650	360-375	N2 P48 09020 11K	1335,-	N2 P48 09020 21K	1736,-
	885-910	870-885		715	315-330	N2 P50 09020 11K		N2 P50 09020 21K	
	885-910	870-885		720	310-325	N2 P53 09020 11K		N2 P53 09020 21K	
	985-1010	970-985	1000	650	460-475	N2 P48 10020 11K	1533,-	N2 P48 10020 21K	1993,-
	985-1010	970-985		715	415-430	N2 P50 10020 11K		N2 P50 10020 21K	
	985-1010	970-985		720	410-425	N2 P53 10120 11K		N2 P53 10120 21K	

<b>Maßanfertigung nur nach Maßblatt</b> Alle Maßangaben in mm. Breitenverstellmöglichkeit Maßanfertigung + 7 mm / - 8 mm.							
Höhe Duschkabine	Wanneneinbaumaß WE max. 1250	Breite Festfeld F	Artikelnummer Silber Mattglanz Kerolan Fontana	Preis EUR o. MwSt. I/2021	Artikelnummer Weiß Kerolan Fontana	Preis EUR o. MwSt. I/2021	Bestellangaben
bis 1850	bis 950x950	min. 163	N2 P48 / N2 P50 / N2 P53	1287,-	N2 P48 / N2 P50 / N2 P53	1673,-	N2 P48 / N2 P50 / N2 P53
	bis 1250x1250	min. 163	N2 P48 / N2 P50 / N2 P53	1477,-	N2 P48 / N2 P50 / N2 P53	1920,-	+ Höhe Duschkabine + Wanneneinbaumaß
1851-2050	bis 950x950	min. 163	N2 P48 / N2 P50 / N2 P53	1477,-	N2 P48 / N2 P50 / N2 P53	1920,-	+ Breite Festfeld
	bis 1250x1250	min. 163	N2 P48 / N2 P50 / N2 P53	1663,-	N2 P48 / N2 P50 / N2 P53	2162,-	+ Oberfläche + Glas

	Schrägschnitt im Festfeld	+ EUR 280,- auf Preis Maßanfertigung je Schrägschnitt
	Ausschnitt im Festfeld	+ EUR 280,- auf Preis Maßanfertigung je Ausschnitt
	Sonderkonstruktion	auf Anfrage

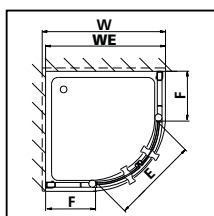

## Radius = b x 2,41

gemessenes Maß b in mm	Wannenradius in mm	NOVA 2000
207	Radius 500	N2 P48
216	Radius 520	N2 P50
228	Radius 550	N2 P53

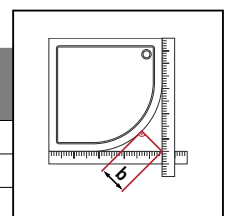

## KermiEXTRA

Oberflächen

auf Weiß

553,-

Preis EUR o. MwSt. I/2021  
Aufpreis auf Preis Serieinteil / Maßanfertigung

Seite 770-773

## Viertelkreis-Duschkabine (Pendeltüren mit Festfeldern)



### Einbaumöglichkeiten

Ecke: N2 P48 / N2 P50 / N2 P53

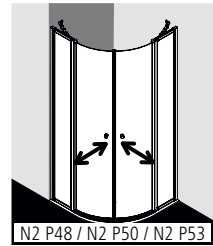

N2 P48 / N2 P50 / N2 P53

U-Kabine: N2 P48 / N2 P50 / N2 P53 als Maßanfertigung und N2 TWD (Seite 670) und ZDMM WTF N2 (Seite 703)

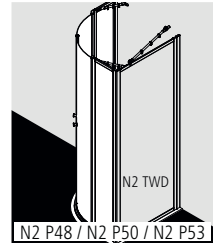

N2 P48 / N2 P50 / N2 P53

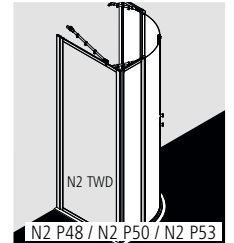

N2 P48 / N2 P50 / N2 P53

U-Kabine: N2 P48 / N2 P50 / N2 P53 und N2 TWD verkürzt (Seite 672) und ZDMM WTF N2 (Seite 703)

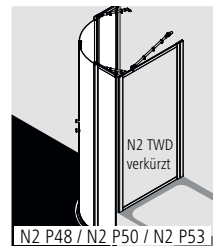

N2 P48 / N2 P50 / N2 P53

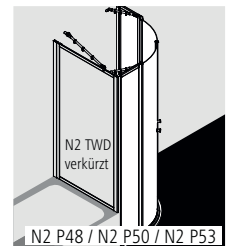

N2 P48 / N2 P50 / N2 P53

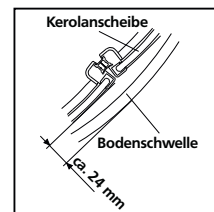

Abstand Pendeltür außen zu Bodenschwelle außen ca. 24 mm.  
Im Waagerechten ungerahmte gebogene Kerolanscheiben dehnen sich bei heißem Duschbad aus.

### Produktleistung

- Passende Viertelkreis-Duschwannen siehe Seite 687.
- Teilgerahmte Viertelkreis-Duschkabine mit zwei Türflügeln, nach innen und außen öffnend, mit zwei Festfeldern.
- Mit Stabilisierungen (innen).
- Verglasung Festfeld mit 3 mm, Pendeltüren mit 4 mm Kunststoffglas Kerolan Fontana.
- Profile aus hochwertigem eloxiertem Aluminium, Griffe aus hochwertigem Kunststoff.
- Verstellmöglichkeit im Wandprofil 17 mm.
- Türprofile mit Hebe-Senk-Mechanismus.
- Durchgehende Magnetleisten und Dichtprofile.
- Mit Bodenschwelle (Höhe 16 mm) ♦♦, siehe Seite 84-85. Installation immer mit Bodenschwelle.
- NOVA 2000 erfüllt die Anforderungen der Spritzwasserschutzprüfung nach DIN EN 14428.
- Im Lieferumfang enthalten: Befestigungsmaterial.

### Aufmaß + Montage

Informationen zu Aufmaß + Montage siehe Seite 78 – 81

Kermi Duschkabine sind zur Montage auf Duschwanne bzw. Duschplatz bestimmt. Bei anderweitiger Verwendung ist ein gleichwertiger Duschbereich (Gefälle, Abdichtung nach DIN 18534, ...) sicherzustellen.

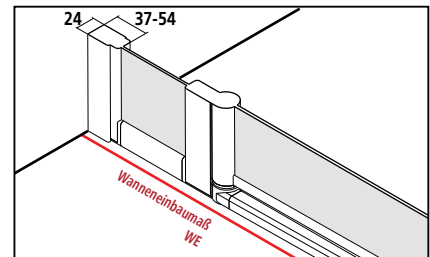

Breitenverstellmaß BV = Montagemaß

MADE IN GERMANY

CE EN 14428

TUV SÜD GS

20 JAHRE Nachkaufesicherheit für Ersatzteile

KermiEXTRA

Oberflächen

auf Weiß

553,-

Preis EUR o. MwSt. I/2021  
Aufpreis auf Preis Serienteil / Maßanfertigung

Seite 770-773

# N2 P48 / N2 P50 / N2 P53 - FÜR UNGLEICHSCHENKLIGE WANNEN

<b>Serienteil für ungleichschenklige Wannen</b> Alle Maßangaben in mm bei lotgerechten Wänden. Schräge waagrecht max. 5 mm, andernfalls Maßanfertigung und Schrägschnitt erforderlich. Verbreiterung durch Stockverbreiterung ZDSV SVP N2...K Zubehör Seite 704.									
Höhe Duschkabine	Wanneneinbaumaß WE	Montagmaß	Duschwanne W1 / W2	Einstiegsbreite E	Breite Festfeld F1 / F2	Artikelnummer Silber Mattglanz = 1 Kerolan Fontana = 1	Preis EUR o. MwSt. I/2021	Artikelnummer Weiß = 2 Kerolan Fontana = 1	Preis EUR o. MwSt. I/2021
1850	<b>Wannentyp A</b>								
	735-760/885-910	720-735/870-885	750x900	650	210-225/360-375	N2 P48 V1118 11K	988,-	N2 P48 V1118 21K	1284,-
	785-810/885-910	770-785/870-885	800x900	650	260-275/360-375	N2 P48 V2118 11K		N2 P48 V2118 21K	
	785-810/885-910	770-785/870-885		720	210-225/310-325	N2 P53 V2118 11K		N2 P53 V2118 21K	
	785-810/985-1010	770-785/970-985	800x1000	650	260-275/460-475	N2 P48 V3118 11K	1135,-	N2 P48 V3118 21K	1476,-
	785-810/985-1010	770-785/970-985		720	210-225/410-425	N2 P53 V3118 11K		N2 P53 V3118 21K	
	885-910/985-1010	870-885/970-985	900x1000	650	360-375/460-475	N2 P48 V4118 11K		N2 P48 V4118 21K	
	885-910/985-1010	870-885/970-985		715	310-325/410-425	N2 P50 V4118 11K		N2 P50 V4118 21K	
	885-910/985-1010	870-885/970-985		720	310-325/410-425	N2 P53 V4118 11K		N2 P53 V4118 21K	
	<b>Wannentyp B</b>								
	885-910/735-760	870-885/720-735	900x750	650	360-375/210-225	N2 P48 V1218 11K	988,-	N2 P48 V1218 21K	1284,-
	885-910/785-810	870-885/770-785	900x800	650	360-375/260-275	N2 P48 V2218 11K		N2 P48 V2218 21K	
	885-910/785-810	870-885/770-785		720	310-325/210-225	N2 P53 V2218 11K		N2 P53 V2218 21K	
	985-1010/785-810	970-985/770-785	1000x800	650	460-475/260-275	N2 P48 V3218 11K	1135,-	N2 P48 V3218 21K	1476,-
985-1010/785-810	970-985/770-785		720	410-425/210-225	N2 P53 V3218 11K		N2 P53 V3218 21K		
985-1010/885-910	970-985/870-885	1000x900	650	460-475/360-375	N2 P48 V4218 11K		N2 P48 V4218 21K		
985-1010/885-910	970-985/870-885		715	410-425/310-325	N2 P50 V4218 11K		N2 P50 V4218 21K		
985-1010/885-910	970-985/870-885		720	410-425/310-325	N2 P53 V4218 11K		N2 P53 V4218 21K		
2000	<b>Wannentyp A</b>								
	735-760/885-910	720-735/870-885	750x900	650	210-225/360-375	N2 P48 V1120 11K	1335,-	N2 P48 V1120 21K	1736,-
	785-810/885-910	770-785/870-885	800x900	650	260-275/360-375	N2 P48 V2120 11K		N2 P48 V2120 21K	
	785-810/885-910	770-785/870-885		720	210-225/310-325	N2 P53 V2120 11K		N2 P53 V2120 21K	
	785-810/985-1010	770-785/970-985	800x1000	650	260-275/460-475	N2 P48 V3120 11K	1533,-	N2 P48 V3120 21K	1993,-
	785-810/985-1010	770-785/970-985		720	210-225/410-425	N2 P53 V3120 11K		N2 P53 V3120 21K	
	885-910/985-1010	870-885/970-985	900x1000	650	360-375/460-475	N2 P48 V4120 11K		N2 P48 V4120 21K	
	885-910/985-1010	870-885/970-985		715	310-325/410-425	N2 P50 V4120 11K		N2 P50 V4120 21K	
	885-910/985-1010	870-885/970-985		720	310-325/410-425	N2 P53 V4120 11K		N2 P53 V4120 21K	
	<b>Wannentyp B</b>								
	885-910/735-760	870-885/720-735	900x750	650	360-375/210-225	N2 P48 V1220 11K	1335,-	N2 P48 V1220 21K	1736,-
	885-910/785-810	870-885/770-785	900x800	650	360-375/260-275	N2 P48 V2220 11K		N2 P48 V2220 21K	
	885-910/785-810	870-885/770-785		720	310-325/210-225	N2 P53 V2220 11K		N2 P53 V2220 21K	
	985-1010/785-810	970-985/770-785	1000x800	650	460-475/260-275	N2 P48 V3220 11K	1533,-	N2 P48 V3220 21K	1993,-
985-1010/785-810	970-985/770-785		720	410-425/210-225	N2 P53 V3220 11K		N2 P53 V3220 21K		
985-1010/885-910	970-985/870-885	1000x900	650	460-475/360-375	N2 P48 V4220 11K		N2 P48 V4220 21K		
985-1010/885-910	970-985/870-885		715	410-425/310-325	N2 P50 V4220 11K		N2 P50 V4220 21K		
985-1010/885-910	970-985/870-885		720	410-425/310-325	N2 P53 V4220 11K		N2 P53 V4220 21K		

**Maßanfertigung nur nach Maßblatt**  
 Alle Maßangaben in mm.  
 Breitenverstellmöglichkeit Maßanfertigung + 7 mm / - 8 mm.

Höhe Duschkabine	Wanneneinbaumaß WE max. 1250	Breite Festfeld F1 / F2	Artikelnummer Silber Mattglanz Kerolan Fontana	Preis EUR o. MwSt. I/2021	Artikelnummer Weiß Kerolan Fontana	Preis EUR o. MwSt. I/2021	Bestellangaben
bis 1850	bis 950x950	min. 163	N2 P48 / N2 P50 / N2 P53	1287,-	N2 P48 / N2 P50 / N2 P53	1673,-	N2 P48 / N2 P50 / N2 P53
	bis 1250x1250	min. 163	N2 P48 / N2 P50 / N2 P53	1477,-	N2 P48 / N2 P50 / N2 P53	1920,-	+ Höhe Duschkabine + Wanneneinbaumaß
1851-2050	bis 950x950	min. 163	N2 P48 / N2 P50 / N2 P53	1477,-	N2 P48 / N2 P50 / N2 P53	1920,-	+ Breite Festfeld F1 / F2
	bis 1250x1250	min. 163	N2 P48 / N2 P50 / N2 P53	1663,-	N2 P48 / N2 P50 / N2 P53	2162,-	+ Oberfläche + Glas

- Schrägschnitt im Festfeld + EUR 280,- auf Preis Maßanfertigung je Schrägschnitt
- Ausschnitt im Festfeld + EUR 280,- auf Preis Maßanfertigung je Ausschnitt
- Sonderkonstruktion auf Anfrage

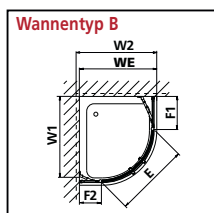
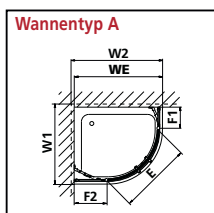

**Radius = b x 2,41**

gemessenes Maß b in mm	Wannenradius in mm	NOVA 2000
207	Radius 500	N2 P48
216	Radius 520	N2 P50
228	Radius 550	N2 P53

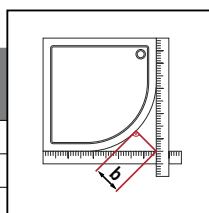

# NOVA® 2000

## Viertelkreis-Duschkabine (Gleittüren)



## Einbaumöglichkeiten

Ecke: N2 R48 / N2 R53

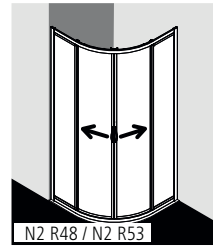

U-Kabine: N2 R48 / N2 R53 als Maßanfertigung und N2 TWD (Seite 670) und ZDMM WTF N2 (Seite 703)

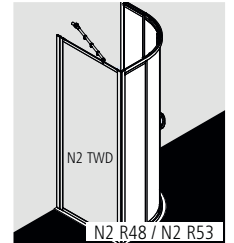
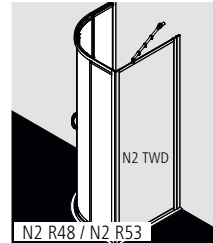

U-Kabine: N2 R48 / N2 R53 und N2 TWD verkürzt (Seite 672) und ZDMM WTF N2 (Seite 703)

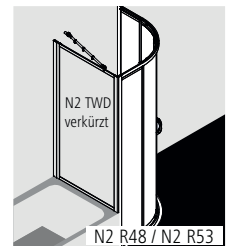

### Radius = b x 2,41

gemessenes Maß b in mm	Wannenradius in mm	NOVA 2000
207	Radius 500	N2 R48
216	Radius 520	N2 R53
228	Radius 550	N2 R53

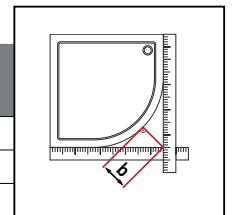

## Produktleistung

- Passende Viertelkreis-Duschwannen siehe Seite 684-686.
- Gerahmte Viertelkreis-Duschkabine mit zwei Gleittürsegmenten, je nach einer Seite öffnend, mit zwei Festfeldern.
- Verglasung mit 3 mm Kunststoffglas Kerolan Fontana.
- Profile und Griffleisten aus hochwertigem eloxiertem Aluminium.
- Verstellmöglichkeit im Wandprofil 30 mm.
- Durchgehende Magnetleisten und Dichtprofile.
- Mit Bodenprofil (Höhe 32 mm) , siehe Seite 84-85.
- NOVA 2000 erfüllt die Anforderungen der Spritzwasserschutzprüfung nach DIN EN 14428.
- Im Lieferumfang enthalten: Befestigungsmaterial.

## Aufmaß + Montage

Informationen zu Aufmaß + Montage siehe Seite 78 – 81

Kermi Duschkabinen sind zur Montage auf Duschwanne bzw. Duschplatz bestimmt. Bei anderweitiger Verwendung ist ein gleichwertiger Duschbereich (Gefälle, Abdichtung nach DIN 18534, ...) sicherzustellen.

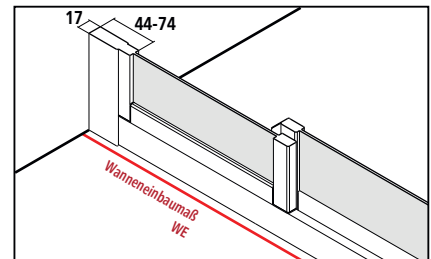

Breitenverstellmaß BV = Montagemaß



# N2 R48 / N2 R53 - FÜR GLEICHSCHENKLIGE WANNEN

Serienteil für gleichschenklige Wannen									
Alle Maßangaben in mm bei lotgerechten Wänden. Schräge waagrecht max. 5 mm, andernfalls Montage nicht möglich.									
Höhe Duschkabine	Wanneneinbaumaß WE	Montagemaß	Duschwanne W	Einstiegsbreite E	Breite Festfeld F	Artikelnummer Silber Mattglanz = 1 Kerolan Fontana = 1	Preis EUR o. MwSt. I/2021	Artikelnummer Weiß = 2 Kerolan Fontana = 1	Preis EUR o. MwSt. I/2021
1850	785-810	770-785	800	520	295-310	N2 R48 08018 11K	920,-	N2 R48 08018 21K	1196,-
	785-810	770-785		450	245-260	N2 R53 08018 11K		N2 R53 08018 21K	
	885-910	870-885	900	520	395-410	N2 R48 09018 11K	930,-	N2 R48 09018 21K	1209,-
	885-910	870-885		600	345-360	N2 R53 09018 11K		N2 R53 09018 21K	
	985-1010	970-985	1000	520	495-510	N2 R48 10018 11K	1079,-	N2 R48 10018 21K	1403,-
	985-1010	970-985		600	445-460	N2 R53 10118 11K		N2 R53 10118 21K	
2000	785-810	770-785	800	520	295-310	N2 R48 08020 11K	1241,-	N2 R48 08020 21K	1613,-
	785-810	770-785		450	245-260	N2 R53 08020 11K		N2 R53 08020 21K	
	885-910	870-885	900	520	395-410	N2 R48 09020 11K	1257,-	N2 R48 09020 21K	1634,-
	885-910	870-885		600	345-360	N2 R53 09020 11K		N2 R53 09020 21K	
	985-1010	970-985	1000	520	495-510	N2 R48 10020 11K	1457,-	N2 R48 10020 21K	1894,-
	985-1010	970-985		600	445-460	N2 R53 10120 11K		N2 R53 10120 21K	

Maßanfertigung nur nach Maßblatt							
Alle Maßangaben in mm. Breitenverstellmöglichkeit Maßanfertigung + 18 mm / - 7 mm.							
Höhe Duschkabine	Wanneneinbaumaß WE max. 1250	Breite Festfeld F	Artikelnummer Silber Mattglanz Kerolan Fontana	Preis EUR o. MwSt. I/2021	Artikelnummer Weiß Kerolan Fontana	Preis EUR o. MwSt. I/2021	Bestellangaben
bis 1850	bis 950x950	min. 190	N2 R48 / N2 R53	1210,-	N2 R48 / N2 R53	1573,-	N2 R48 / N2 R53 + Höhe Duschkabine + Wanneneinbaumaß
	bis 1250x1250	min. 190	N2 R48 / N2 R53	1404,-	N2 R48 / N2 R53	1825,-	
1851-2050	bis 950x950	min. 190	N2 R48 / N2 R53	1400,-	N2 R48 / N2 R53	1820,-	+ Breite Festfeld + Oberfläche + Glas
	bis 1250x1250	min. 190	N2 R48 / N2 R53	1593,-	N2 R48 / N2 R53	2071,-	
	Schrägschnitt im Festfeld		+ EUR 280,- auf Preis Maßanfertigung je Schrägschnitt vorbehaltlich der technischen Machbarkeit				
	Ausschnitt im Festfeld		+ EUR 280,- auf Preis Maßanfertigung je Ausschnitt vorbehaltlich der technischen Machbarkeit				
	Sonderkonstruktion		auf Anfrage				

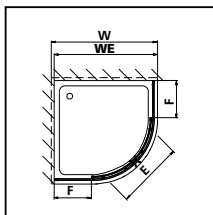

KermiEXTRA

Preis EUR o. MwSt. I/2021  
Aufpreis auf Preis Serienteil / Maßanfertigung

Oberflächen

auf Weiß

553,-

Seite 770-773

# NOVA® 2000

## Viertelkreis-Duschkabine (Gleittüren)



## Einbaumöglichkeiten

Ecke: N2 R48 / N2 R53

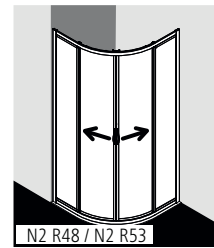

U-Kabine: N2 R48 / N2 R53 als Maßanfertigung und N2 TWD (Seite 670) und ZDMM WTF N2 (Seite 703)

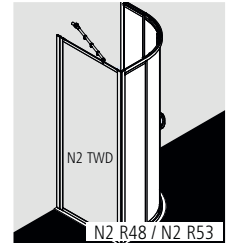
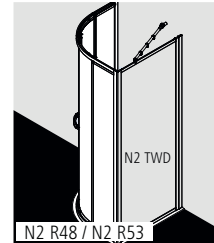

U-Kabine: N2 R48 / N2 R53 und N2 TWD verkürzt (Seite 672) und ZDMM WTF N2 (Seite 703)

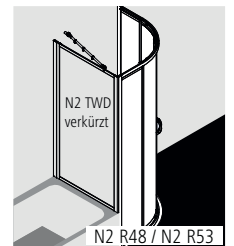

### Radius = b x 2,41

gemessenes Maß b in mm	Wannenradius in mm	NOVA 2000
207	Radius 500	N2 R48
216	Radius 520	N2 R53
228	Radius 550	N2 R53

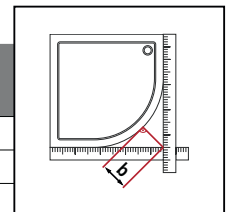

## Produktleistung

- Passende Viertelkreis-Duschwannen siehe Seite 687.
- Gerahmte Viertelkreis-Duschkabine mit zwei Gleittürsegmenten, je nach einer Seite öffnend, mit zwei Festfeldern.
- Verglasung mit 3 mm Kunststoffglas Kerolan Fontana.
- Profile und Griffleisten aus hochwertigem eloxiertem Aluminium.
- Verstellmöglichkeit im Wandprofil 30 mm.
- Durchgehende Magnetleisten und Dichtprofile.
- Mit Bodenprofil (Höhe 32 mm) , siehe Seite 84-85.
- NOVA 2000 erfüllt die Anforderungen der Spritzwasserschutzprüfung nach DIN EN 14428.
- Im Lieferumfang enthalten: Befestigungsmaterial.

## Aufmaß + Montage

Informationen zu Aufmaß + Montage siehe Seite 78 – 81

Kermi Duschkabine sind zur Montage auf Duschwanne bzw. Duschplatz bestimmt. Bei anderweitiger Verwendung ist ein gleichwertiger Duschbereich (Gefälle, Abdichtung nach DIN 18534, ...) sicherzustellen.

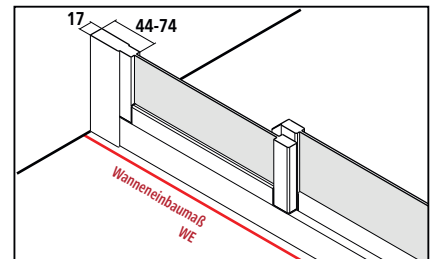

Breitenverstellmaß BV = Montagemaß

**MADE IN GERMANY**

**CE** EN 14428

**TUV SUD GS** prüfung Sicherheit

**20** JAHRE Nachkaufssicherheit für Ersatzteile

KermiEXTRA

Oberflächen

auf Weiß

553,-

Preis EUR o. MwSt. I/2021  
Aufpreis auf Preis Serienteil / Maßanfertigung

Seite 770-773

# N2 R48 / N2 R53 - FÜR UNGLEICHSCHENKLIGE WANNEN

<b>Serienteil für ungleichschenklige Wannen</b> Alle Maßangaben in mm bei lotgerechten Wänden. Schräge waagrecht max. 5 mm, andernfalls Montage nicht möglich.									
Höhe Duschkabine	Wanneneinbaumaß WE	Montagemaß	Duschwanne W1 / W2	Einstiegsbreite E	Breite Festfeld F1 / F2	Artikelnummer Silber Mattglanz = 1 Kerolan Fontana = 1	Preis EUR o. MwSt. I/2021	Artikelnummer Weiß = 2 Kerolan Fontana = 1	Preis EUR o. MwSt. I/2021
1850	<b>Wannentyp A</b>								
	735-760/885-910	720-735/870-885	750x900	500	245-260/395-410	N2 R48 V1118 11K	930,-	N2 R48 V1118 21K	1209,-
	785-810/885-910	770-785/870-885	800x900	520	295-310/395-410	N2 R48 V2118 11K		N2 R48 V2118 21K	
	785-810/885-910	770-785/870-885		600	245-260/345-360	N2 R53 V2118 11K		N2 R53 V2118 21K	
	785-810/985-1010	770-785/970-985	800x1000	520	295-310/495-510	N2 R48 V3118 11K	1079,-	N2 R48 V3118 21K	1403,-
	785-810/985-1010	770-785/970-985		600	245-260/445-460	N2 R53 V3118 11K		N2 R53 V3118 21K	
	885-910/985-1010	870-885/970-985	900x1000	520	395-410/495-510	N2 R48 V4118 11K		N2 R48 V4118 21K	
	885-910/985-1010	870-885/970-985		600	345-360/445-460	N2 R53 V4118 11K		N2 R53 V4118 21K	
	<b>Wannentyp B</b>								
	885-910/735-760	870-885/720-735	900x750	500	395-410/245-260	N2 R48 V1218 11K	930,-	N2 R48 V1218 21K	1209,-
	885-910/785-810	870-885/770-785	900x800	520	395-410/295-310	N2 R48 V2218 11K		N2 R48 V2218 21K	
	885-910/785-810	870-885/770-785		600	345-360/245-260	N2 R53 V2218 11K		N2 R53 V2218 21K	
	985-1010/785-810	970-985/770-785	1000x800	520	495-510/295-310	N2 R48 V3218 11K	1079,-	N2 R48 V3218 21K	1403,-
	985-1010/785-810	970-985/770-785		600	445-460/245-260	N2 R53 V3218 11K		N2 R53 V3218 21K	
985-1010/885-910	970-985/870-885	1000x900	520	495-510/395-410	N2 R48 V4218 11K		N2 R48 V4218 21K		
985-1010/885-910	970-985/870-885		600	445-460/345-360	N2 R53 V4218 11K		N2 R53 V4218 21K		
2000	<b>Wannentyp A</b>								
	735-760/885-910	720-735/870-885	750x900	500	245-260/395-410	N2 R48 V1120 11K	1257,-	N2 R48 V1120 21K	1634,-
	785-810/885-910	770-785/870-885	800x900	520	295-310/395-410	N2 R48 V2120 11K		N2 R48 V2120 21K	
	785-810/885-910	770-785/870-885		600	245-260/345-360	N2 R53 V2120 11K		N2 R53 V2120 21K	
	785-810/985-1010	770-785/970-985	800x1000	520	295-310/495-510	N2 R48 V3120 11K	1457,-	N2 R48 V3120 21K	1894,-
	785-810/985-1010	770-785/970-985		600	245-260/445-460	N2 R53 V3120 11K		N2 R53 V3120 21K	
	885-910/985-1010	870-885/970-985	900x1000	520	395-410/495-510	N2 R48 V4120 11K		N2 R48 V4120 21K	
	885-910/985-1010	870-885/970-985		600	345-360/445-460	N2 R53 V4120 11K		N2 R53 V4120 21K	
	<b>Wannentyp B</b>								
	885-910/735-760	870-885/720-735	900x750	500	395-410/245-260	N2 R48 V1220 11K	1257,-	N2 R48 V1220 21K	1634,-
	885-910/785-810	870-885/770-785	900x800	520	395-410/295-310	N2 R48 V2220 11K		N2 R48 V2220 21K	
	885-910/785-810	870-885/770-785		600	345-360/245-260	N2 R53 V2220 11K		N2 R53 V2220 21K	
	985-1010/785-810	970-985/770-785	1000x800	520	495-510/295-310	N2 R48 V3220 11K	1457,-	N2 R48 V3220 21K	1894,-
	985-1010/785-810	970-985/770-785		600	445-460/245-260	N2 R53 V3220 11K		N2 R53 V3220 21K	
985-1010/885-910	970-985/870-885	1000x900	520	495-510/395-410	N2 R48 V4220 11K		N2 R48 V4220 21K		
985-1010/885-910	970-985/870-885		600	445-460/345-360	N2 R53 V4220 11K		N2 R53 V4220 21K		

<b>Maßanfertigung nur nach Maßblatt</b> Alle Maßangaben in mm. Breitenverstellmöglichkeit Maßanfertigung + 18 mm / - 7 mm.							
Höhe Duschkabine	Wanneneinbaumaß WE max. 1250	Breite Festfeld F1 / F2	Artikelnummer Silber Mattglanz Kerolan Fontana	Preis EUR o. MwSt. I/2021	Artikelnummer Weiß Kerolan Fontana	Preis EUR o. MwSt. I/2021	Bestellangaben
bis 1850	bis 950x950	min. 190	N2 R48 / N2 R53	1210,-	N2 R48 / N2 R53	1573,-	N2 R48 / N2 R53
	bis 1250x1250	min. 190	N2 R48 / N2 R53	1404,-	N2 R48 / N2 R53	1825,-	+ Höhe Duschkabine + Wanneneinbaumaß
1851-2050	bis 950x950	min. 190	N2 R48 / N2 R53	1400,-	N2 R48 / N2 R53	1820,-	+ Breite Festfeld F1 / F2
	bis 1250x1250	min. 190	N2 R48 / N2 R53	1593,-	N2 R48 / N2 R53	2071,-	+ Oberfläche + Glas

	Schrägschnitt im Festfeld	+ EUR 280,- auf Preis Maßanfertigung je Schrägschnitt vorbehaltlich der technischen Machbarkeit
	Ausschnitt im Festfeld	+ EUR 280,- auf Preis Maßanfertigung je Ausschnitt vorbehaltlich der technischen Machbarkeit
	Sonderkonstruktion	auf Anfrage

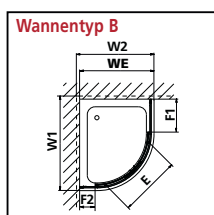
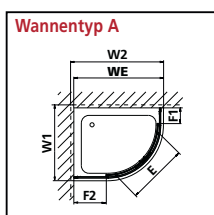



## Wannenzuordnung Fünfeck-Duschkabinen

gleichschenlig			gleichschenlig			gleichschenlig		
Wannenhersteller	Wannenmodell	N2 F..	Wannenhersteller	Wannenmodell	N2 F..	Wannenhersteller	Wannenmodell	N2 F..
Acomo	Penta FP 945	N2 F45 090..	Galatea	Cliff CF 90 F	N2 F45 090..	Neomediam	Dufy	N2 F34 090..
	Penta SP 945	N2 F45 090..				Novellini	Victory P100	N2 F50 100..
	SP 942 / SP 942P	N2 F42 090..	GC (Vigour)	100 EF Fünfeck extraflach	N2 F50 100..		Victory P90	N2 F40 090..
Artweiger	Sally 90x90 FE	N2 F45 090..		90 EF Fünfeck Extraflach	N2 F45 090..	Ottofond	Ibiza	N2 F39 090..
Atlantis	BFD 1005	N2 F50 100..		90 SF Fünfeck superflach	N2 F40 090..		Maui-F 90x90	N2 F45 090..
	BFD0905	N2 F45 090..		COSI5100SF/COSI5100EF	N2 F50 100..	Plexicor	Nimbus	N2 F47 090..
Banacril	Pentag. 90 Estrella	N2 F45 090..		COSI5905F/COSI590EF	N2 F47 090..		Penta 400	N2 F40 090..
	Pentag. 90 Plus	N2 F45 090..		COSI5905FSG/COSI590EFSG	N2 F47 090..	Plieger	Liberty Pentagon 100	N2 F50 100..
Bette	Caro 5319,5320,5330,5300,5310	N2 F35 080..		DEA590EF	N2 F45 090..		Liberty Pentagon 90	N2 F40 090..
	Caro 7189,7190,7200,7210,7150,7160,7170	N2 F45 090..	GEO	90 DTA5	N2 F45 090..	Polypex	Milano 100	N2 F50 100..
	Caro 7219,7220,7230,7240,7250,7260,7270	N2 F50 100..		90 DTF5	N2 F45 090..		Napoli 90	N2 F40 090..
	Floor Caro 1000 / 7211	N2 F50 100..	GKI Sanitär	UNO DW Fünfeck 1000	N2 F50 100..	Polysan	Piano 90	N2 F45 090..
	Floor Caro 900 / 7191	N2 F45 090..		UNO DW Fünfeck 900x900	N2 F47 090..	Pool-Spa	Penta 90x90	N2 F45 090..
Blank	Cinquilla	N2 F36 104..	Hoesch	Samar 4461	N2 F43 090..	R+F	Europa 900	N2 F45 090..
	Tino	N2 F58 100..		Samar 4462	N2 F53 100..		Optiset 1000	N2 F53 100..
Breuer	Noa Typ 1909 1000x1000	N2 F50 100..		Thasos 6522	N2 F43 090..		Optiset 900	N2 F43 090..
	Noa Typ 1909 900x900	N2 F45 090..		Thasos 6523	N2 F53 100..	Ravak	Genta 90 LA, EX, PAN	N2 F45 090..
	Noa Typ 1959 900x900	N2 F45 090..	HSK	Super-Flach 515090	N2 F45 090..	Reisser	Adria Design AH602/99	N2 F45 090..
Chr. Schröder	Adria F 90x90	N2 F45 090..		Super-Flach 515100	N2 F50 100..		Golf Acryl AH563/11	N2 F53 100..
Wannen-	Alicante F 80x80	N2 F35 080..	Hüppe	Purano 210601	N2 F45 090..		Golf Acryl AH563/99	N2 F43 090..
technik	Arenal F 90x90	N2 F45 090..		Purano 210602	N2 F50 100..	Repabad	Arco 90/5	N2 F45 090..
	Cola F 100x100	N2 F50 100..	Hydro Pool	Neptun ND 14	N2 F45 080..		Trento S 100	N2 F50 100..
	Cola F 90x90	N2 F45 090..		Neptun ND 15	N2 F53 100..		Trento S90	N2 F45 090..
	Fidelio F 80x80	N2 F45 080..		Neptun ND 29	N2 F49 090..		Turin S100	N2 F50 100..
	Riga F 90x90	N2 F40 090..		Neptun ND 31	N2 F53 100..		Valencia 100	N2 F50 100..
	Riga F100x100	N2 F50 100..		Neptun ND13	N2 F49 090..		Valencia 90	N2 F40 090..
	Tino F 100x100	N2 F50 100..	Ideal Standard	Connect Air E 1058 01	N2 F50 100..	Riho	213 (DA 23)	N2 F40 090..
	Tino F 90x90	N2 F40 090..		Connect-Playa T2710	N2 F45 090..		215 (DA 26)	N2 F50 100..
	Varna F 90x90	N2 F45 090..		Connect-Playa T2711	N2 F50 100..	Samo	Pentagonal D2015	N2 F40 090..
Coers	DE947	N2 F47 090..		Hotline K278201/278301	N2 F45 090..		Pentagonale D1 100	N2 F50 100..
	DEF091	N2 F46 090..		Hotline K278401	N2 F50 100..	Sanibel	3001 F100x100 / 7075685	N2 F50 100..
	DEF092	N2 F45 090..		Ultra Flat K1950	N2 F45 090..		3001 F90x90 / 7075669	N2 F45 090..
	DEF100S	N2 F50 100..		Ultra Flat K1951	N2 F53 100..	Saniku	Antigua FE / 1000	N2 F53 100..
	DEF102	N2 F50 100..		Ultra Flat K1994	N2 F45 090..		Antigua FE / 900	N2 F43 090..
	DEF112	N2 F55 110..		Ultra Flat K1995	N2 F53 100..	Sanitop	Pentagonal	N2 F45 090..
	DEF945S	N2 F45 090..		Washpoint K5232	N2 F45 090..	Sanplast	BPK/Space 900	N2 F45 090..
	DEF947S	N2 F47 090..		Washpoint K5233	N2 F53 100..		BPK-M/Space 900	N2 F45 090..
Comforsan	Comforsan 900x900 FE	N2 F53 090..		Connect Air E 1055 01	N2 F45 090..	Schmidlin	Caro 1000	N2 F50 100..
Domovari	D 853/90	N2 F47 090..	Intek	Lavada 5-Eck	N2 F53 090..		Caro 800	N2 F35 080..
Duka	Quinta 900	N2 F45 090..	Jacob Delafon	Flight E62445	N2 F40 090..		Caro 900	N2 F45 090..
	Quinta P 926	N2 F45 090..	Kaldewei	Cornezza 670,671,680	N2 F45 090..	Sealskin	Senso-Line F900/F P900	N2 F45 090..
Duravit	Starck 720005,720006	N2 F45 090..		Cornezza 672,673,681	N2 F50 100..	Spirella	Arco 100	N2 F50 100..
	Starck 720007,720008	N2 F50 100..	Keramag	Preciosa 1000x1000	N2 F50 100..		Arco 90	N2 F45 090..
	Starck Slimline 720139	N2 F45 090..		Preciosa 900x900	N2 F45 090..	Teiko	Pegas	N2 F40 090..
	Starck Slimline 720140	N2 F50 100..		Renova Nr. 1 900x900	N2 F45 090..		Zeus 90	N2 F40 090..
Dusar	AS-FEDWIF 900	N2 F45 090..	Kohler	Flight 90x90 62445K	N2 F40 090..	Villeroy & Boch	O.Novo/UDA0906DEN5GV	N2 F45 090..
Duscholux	CordobaFiveTrend871	N2 F43 090..	Koralle	T200 DW 100/5	N2 F50 100..	Wave	Honolulu	N2 F50 100..
	CordobaFiveTrend875	N2 F53 100..		T200 DW 90/5	N2 F45 090..		Marshall 100	N2 F50 100..
EURO-PA	Exactly Flach N 1000	N2 F50 100..	Leifeld	Pirol	N2 F45 090..		Marshall 90	N2 F40 090..
	Exactly Flach N 900	N2 F40 090..		Pirol 1000	N2 F50 100..			
	Exactly Tief N 900	N2 F40 090..	M.I.E.	Bodensee 900	N2 F45 090..			
FAP	Fuschl 630-Flach 90	N2 F45 090..	Mauersberger	Ceptor 100	N2 F50 100..			
	Fuschl 650-Flach 100	N2 F53 100..	Badtechnik	Ceptor 90/40	N2 F40 090..			
	Mondsee 100	N2 F50 100..		Ceptor 90/45	N2 F45 090..			
	Wien 100	N2 F50 100..	Mondial	5-Eck	N2 F47 090..			
	Wien 90	N2 F40 090..	Mont Sano	Emden 90	N2 F45 090..			
	Wien-Flach 100	N2 F50 100..		München 90	N2 F45 090..			
	Wien-Flach 90	N2 F40 090..	MX Group	XQK;UAN;XF2;XPM	N2 F40 090..			
Fröhlich	Los Angel.	N2 F42 090..						
	New York	N2 F45 090..						



## Wannenzuordnung Fünfeck-Duschkabinen

	<b>ungleichschenlig</b>		
Wannenhersteller	Wannenmodell	N2 F..	
Bette	Caro 6702,6703,6704,6705,6706	N2 F00 F21..	
	Caro 6708,6709,6710,6711,6712	N2 F00 F22..	
	Caro 8000,8010,8019,8020,8030	N2 F00 F11..	
	Caro 8040,8050,8059,8060,8070	N2 F00 F12..	
Daryl	Penta 1400 (1400/900)	N2 F00 F52..	
	Penta 1400 (900/1400)	N2 F00 F51..	
Mauersberger	Circi 90/80 superflach links	N2 F00 F21..	
Badtechnik	Circi 90/80 superflach rechts	N2 F00 F22..	
Schmidlin	Caro 750/900 links	N2 F00 F11..	
	Caro 900/750 rechts	N2 F00 F12..	
Wave	Marshall 80/90 links	N2 F00 F23..	
	Marshall 90/80 rechts	N2 F00 F24..	

# NOVA® 2000

## Fünfeck-Duschkabine (Pendeltüren mit Festfeldern)



### Einbaumöglichkeiten

Ecke: N2 F..

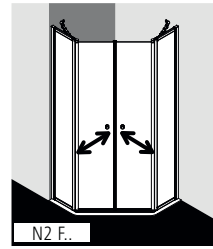

U-Kabine: N2 F.. als Maßanfertigung und N2 TWD (Seite 670) und ZDMM WTF N2 (Seite 703)

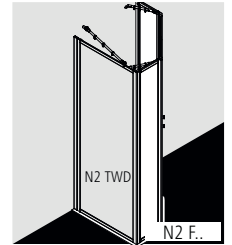
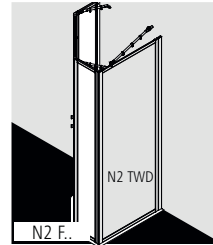

U-Kabine: N2 F.. und N2 TWD verkürzt (Seite 672) und ZDMM WTF N2 (Seite 703)

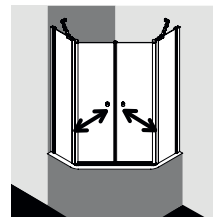
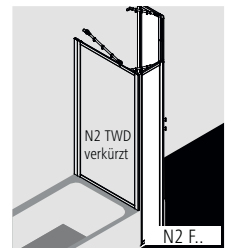
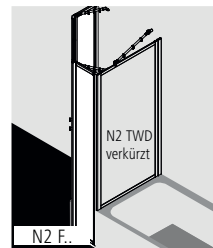

Sondervariante Fünfeck-Duschkabine auf Badewanne auf Anfrage.

### Produktleistung

- Passende Fünfeck-Duschwannen siehe Seite 696-697.
- Teilgerahmte Fünfeck-Duschkabine mit zwei Türflügeln, nach innen und außen öffnend, mit zwei Festfeldern.
- Mit Stabilisierungen (innen).
- Verglasung Festfeld mit 3 mm, Pendeltüren mit 4 mm Kunststoffglas Kerolan Fontana.
- Profile aus hochwertigem eloxiertem Aluminium, Griffe aus hochwertigem Kunststoff.
- Verstellmöglichkeit im Wandprofil 17 mm.
- Türprofile mit Hebe-Senk-Mechanismus.
- Durchgehende Magnetleisten und Dichtprofile.
- Mit Bodenschwelle (Höhe 16 mm) ♦♦, siehe Seite 84-85. Installation immer mit Bodenschwelle.
- NOVA 2000 erfüllt die Anforderungen der Spritzwasserschutzprüfung nach DIN EN 14428.
- Im Lieferumfang enthalten: Befestigungsmaterial.



### Aufmaß + Montage

Informationen zu Aufmaß + Montage siehe Seite 78 – 81

Kermi Duschkabine sind zur Montage auf Duschwanne bzw. Duschplatz bestimmt. Bei anderweitiger Verwendung ist ein gleichwertiger Duschbereich (Gefälle, Abdichtung nach DIN 18534, ...) sicherzustellen.

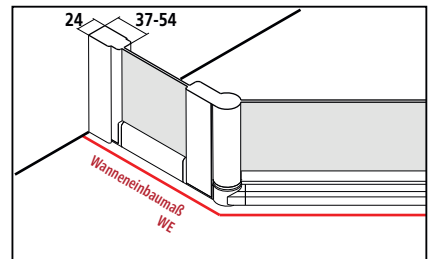

Breitenverstellmaß BV = Montagemaß

KermiEXTRA

Oberflächen

auf Weiß

553,-

Preis EUR o. MwSt. I/2021  
Aufpreis auf Preis Serienteil / Maßanfertigung

Seite 770-773

# N2 F. - FÜR GLEICHSCHENKLIGE WANNEN

## Serienteil für gleichschenklige Wannen

Alle Maßangaben in mm bei lotgerechten Wänden.  
Schräge waagrecht max. 5 mm, andernfalls Maßanfertigung und Schrägschnitt erforderlich.  
Verbreiterung durch Stockverbreiterung ZDSV SVP N2....K Zubehör Seite 704.

Höhe Duschkabine	Wanneneinbaumaß WE	Montagemaß	Wannenmaß W	Schenkelmaß Wanne a	Einstiegsbreite E	Artikelnummer Silber Mattglanz = 1 Kerolan Fontana = 1	Preis EUR o. MwSt. I/2021	Artikelnummer Weiß = 2 Kerolan Fontana = 1	Preis EUR o. MwSt. I/2021		
1850	785-810	770-785	800	350	579	N2 F35 08018 11K	884,-	N2 F35 08018 21K	1149,-		
	785-810	770-785		410	493	N2 F41 08018 11K		N2 F41 08018 21K			
	785-810	770-785		450	443	N2 F45 08018 11K		N2 F45 08018 21K			
	840-865	825-840	855	520	418	N2 F52 08518 11K		N2 F52 08518 21K			
	885-910	870-885		900	348	723		N2 F34 09018 11K		N2 F34 09018 21K	
	885-910	870-885			398	653		N2 F39 09018 11K		N2 F39 09018 21K	
	885-910	870-885	400		650	N2 F40 09018 11K		N2 F40 09018 21K			
	885-910	870-885		420	623	N2 F42 09018 11K		N2 F42 09018 21K			
	885-910	870-885		437	598	N2 F43 09018 11K		N2 F43 09018 21K			
	885-910	870-885		450	579	N2 F45 09018 11K		N2 F45 09018 21K			
	885-910	870-885		469	551	N2 F46 09018 11K		N2 F46 09018 21K			
	885-910	870-885		475	543	N2 F47 09018 11K		N2 F47 09018 21K			
	885-910	870-885		490	523	N2 F49 09018 11K		N2 F49 09018 21K			
	885-910	870-885		530	466	N2 F53 09018 11K		N2 F53 09018 21K			
	985-1010	970-985	1000	470	673	N2 F47 10018 11K		929,-		N2 F47 10018 21K	1208,-
	985-1010	970-985		500	650	N2 F50 10018 11K				N2 F50 10018 21K	
	985-1010	970-985		537	598	N2 F53 10018 11K				N2 F53 10018 21K	
	985-1010	970-985		569	551	N2 F56 10018 11K		N2 F56 10018 21K			
985-1010	970-985		583	533	N2 F58 10018 11K	N2 F58 10018 21K					
994-1010	979-994	1009	595	528	N2 F59 10018 11K	N2 F59 10018 21K					
1000-1025	985-1000		1015	474	708	N2 F47 10118 11K	N2 F47 10118 21K				
1025-1050	1010-1025			1040	361	903	N2 F36 10418 11K	N2 F36 10418 21K			
1025-1050	1010-1025	395			854	N2 F39 10418 11K	N2 F39 10418 21K				
1085-1110	1070-1085	1100	550		721	N2 F55 11018 11K	N2 F55 11018 21K				
2000	785-810	770-785	800	350	579	N2 F35 08020 11K	1106,-	N2 F35 08020 21K	1438,-		
	785-810	770-785		410	493	N2 F41 08020 11K		N2 F41 08020 21K			
	785-810	770-785		450	443	N2 F45 08020 11K		N2 F45 08020 21K			
	840-865	825-840	855	520	418	N2 F52 08520 11K		N2 F52 08520 21K			
	885-910	870-885		900	348	723		N2 F34 09020 11K		N2 F34 09020 21K	
	885-910	870-885			398	653		N2 F39 09020 11K		N2 F39 09020 21K	
	885-910	870-885	400		650	N2 F40 09020 11K		N2 F40 09020 21K			
	885-910	870-885		420	623	N2 F42 09020 11K		N2 F42 09020 21K			
	885-910	870-885		437	598	N2 F43 09020 11K		N2 F43 09020 21K			
	885-910	870-885		450	579	N2 F45 09020 11K		N2 F45 09020 21K			
	885-910	870-885		469	551	N2 F46 09020 11K		N2 F46 09020 21K			
	885-910	870-885		475	543	N2 F47 09020 11K		N2 F47 09020 21K			
	885-910	870-885		490	523	N2 F49 09020 11K		N2 F49 09020 21K			
	885-910	870-885		530	466	N2 F53 09020 11K		N2 F53 09020 21K			
	985-1010	970-985	1000	470	673	N2 F47 10020 11K		1208,-		N2 F47 10020 21K	1570,-
	985-1010	970-985		500	650	N2 F50 10020 11K				N2 F50 10020 21K	
	985-1010	970-985		537	598	N2 F53 10020 11K				N2 F53 10020 21K	
	985-1010	970-985		569	551	N2 F56 10020 11K		N2 F56 10020 21K			
985-1010	970-985		583	533	N2 F58 10020 11K	N2 F58 10020 21K					
994-1010	979-994	1009	595	528	N2 F59 10020 11K	N2 F59 10020 21K					
1000-1025	985-1000		1015	474	708	N2 F47 10120 11K	N2 F47 10120 21K				
1025-1050	1010-1025			1040	361	903	N2 F36 10420 11K	N2 F36 10420 21K			
1025-1050	1010-1025	395			854	N2 F39 10420 11K	N2 F39 10420 21K				
1085-1110	1070-1085	1100	550		721	N2 F55 11020 11K	N2 F55 11020 21K				

## Maßanfertigung nur nach Maßblatt

Alle Maßangaben in mm.  
Für sämtliche Standard-Fünfeckwannen als Maßanfertigung lieferbar.  
Breitenverstellmöglichkeit Maßanfertigung + 7 mm / - 8 mm.

Höhe Duschkabine	Wanneneinbaumaß WE max. 1450	Schenkelmaß Wanne a	Breite je Türflügel	Breite Pendeltür	Artikelnummer Silber Mattglanz Kerolan Fontana	Preis EUR o. MwSt. I/2021	Artikelnummer Weiß Kerolan Fontana	Preis EUR o. MwSt. I/2021	Bestellangaben
bis 1850	bis 950x950	min. 192	max. 600	max. 900	N2 F..	1007,-	N2 F..	1309,-	N2 F.. + Höhe Duschkabine + Wanneneinbaumaß + Schenkelmaß Wanne
	bis 1450x1450	min. 192	max. 600	max. 900	N2 F..	1123,-	N2 F..	1460,-	
1851-2050	bis 950x950	min. 192	max. 600	max. 900	N2 F..	1134,-	N2 F..	1474,-	+ Breite Türflügel + Oberfläche + Glas
	bis 1450x1450	min. 192	max. 600	max. 900	N2 F..	1249,-	N2 F..	1624,-	

Schrägschnitt im Festfeld + EUR 280,- auf Preis Maßanfertigung je Schrägschnitt

Ausschnitt im Festfeld + EUR 280,- auf Preis Maßanfertigung je Ausschnitt

Sonderkonstruktion auf Anfrage

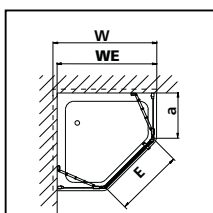

# NOVA® 2000

## Fünfeck-Duschkabine (Pendeltüren mit Festfeldern)



### Produktleistung

- Passende Fünfeck-Duschwannen siehe Seite 697.
- Teilgerahmte Fünfeck-Duschkabine mit zwei Türflügeln, nach innen und außen öffnend, mit zwei Festfeldern.
- Mit Stabilisierungen (innen).
- Verglasung Festfeld mit 3 mm, Pendeltüren mit 4 mm Kunststoffglas Kerolan Fontana.
- Profile aus hochwertigem eloxiertem Aluminium, Griffe aus hochwertigem Kunststoff.
- Verstellmöglichkeit im Wandprofil 17 mm.
- Türprofile mit Hebe-Senk-Mechanismus.
- Durchgehende Magnetleisten und Dichtprofile.
- Mit Bodenschwelle (Höhe 16 mm) ♦♦, siehe Seite 84-85. Installation immer mit Bodenschwelle.
- NOVA 2000 erfüllt die Anforderungen der Spritzwasserschutzprüfung nach DIN EN 14428.
- Im Lieferumfang enthalten: Befestigungsmaterial.

### Einbaumöglichkeiten

Ecke: N2 F..

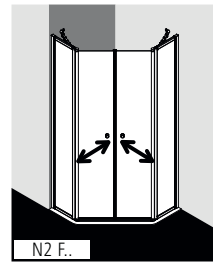

U-Kabine: N2 F.. als Maßanfertigung und N2 TWD (Seite 670) und ZDMM WTF N2 (Seite 703)

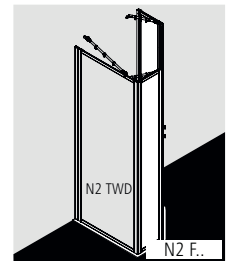
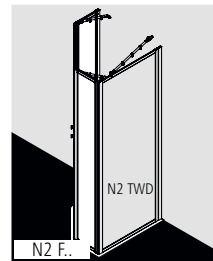

U-Kabine: N2 F.. und N2 TWD verkürzt (Seite 672) und ZDMM WTF N2 (Seite 703)

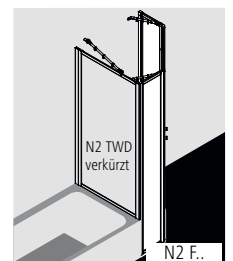
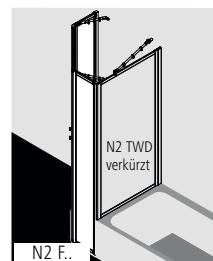

### Aufmaß + Montage

Informationen zu Aufmaß + Montage siehe Seite 78 – 81

Kermi Duschkabinen sind zur Montage auf Duschwanne bzw. Duschplatz bestimmt. Bei anderweitiger Verwendung ist ein gleichwertiger Duschbereich (Gefälle, Abdichtung nach DIN 18534, ...) sicherzustellen.

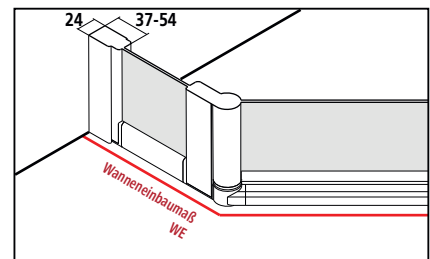

Breitenverstellmaß BV = Montagemaß



# N2 F. - FÜR UNGLEICHSCHENKLIGE WANNEN

<b>Serienteil für ungleichschenklige Wannen</b> Alle Maßangaben in mm bei lotrechten Wänden. Schräge waagrecht max. 5 mm, andernfalls Maßanfertigung und Schrägschnitt erforderlich. Verbreiterung durch Stockverbreiterung ZDSV SVP N2....K Zubehör Seite 704.									
Höhe Duschkabine	Wanneneinbaumaß WE	Montagemaß	Duschwanne W1 / W2	Schenkelmaß Wanne a1 / a2	Einsteigsbreite E	Artikelnummer Silber Mattglanz = 1 Kerolan Fontana = 1	Preis EUR o. MwSt. I/2021	Artikelnummer Weiß = 2 Kerolan Fontana = 1	Preis EUR o. MwSt. I/2021
1850	<b>Wannentyp A</b>								
	735-760/885-910	720-735/870-885	750x900	300/450	579	N2 F00 F1118 11K	884,-	N2 F00 F1118 21K	1149,-
	785-810/885-910	770-785/870-885	800x900	350/450	579	N2 F00 F2118 11K		N2 F00 F2118 21K	
	785-810/885-910	770-785/870-885		300/400	650	N2 F00 F2318 11K		N2 F00 F2318 21K	
	885-910/1385-1410	870-885/1370-1385	900x1400	400/900	643	N2 F00 F5118 11K	1123,-	N2 F00 F5118 21K	1460,-
	<b>Wannentyp B</b>								
	885-910/735-760	870-885/720-735	900x750	450/300	579	N2 F00 F1218 11K	884,-	N2 F00 F1218 21K	1149,-
	885-910/785-810	870-885/770-785	900x800	450/350	579	N2 F00 F2218 11K		N2 F00 F2218 21K	
	885-910/785-810	870-885/770-785		400/300	650	N2 F00 F2418 11K		N2 F00 F2418 21K	
	1385-1410/885-910	1370-1385/870-885	1400x900	900/400	643	N2 F00 F5218 11K	1123,-	N2 F00 F5218 21K	1460,-
2000	<b>Wannentyp A</b>								
	735-760/885-910	720-735/870-885	750x900	300/450	579	N2 F00 F1120 11K	1106,-	N2 F00 F1120 21K	1438,-
	785-810/885-910	770-785/870-885	800x900	350/450	579	N2 F00 F2120 11K		N2 F00 F2120 21K	
	785-810/885-910	770-785/870-885		300/400	650	N2 F00 F2320 11K		N2 F00 F2320 21K	
	885-910/1385-1410	870-885/1370-1385	900x1400	400/900	643	N2 F00 F5120 11K	1208,-	N2 F00 F5120 21K	1570,-
	<b>Wannentyp B</b>								
	885-910/735-760	870-885/720-735	900x750	450/300	579	N2 F00 F1220 11K	1106,-	N2 F00 F1220 21K	1438,-
	885-910/785-810	870-885/770-785	900x800	450/350	579	N2 F00 F2220 11K		N2 F00 F2220 21K	
	885-910/785-810	870-885/770-785		400/300	650	N2 F00 F2420 11K		N2 F00 F2420 21K	
	1385-1410/885-910	1370-1385/870-885	1400x900	900/400	643	N2 F00 F5220 11K	1208,-	N2 F00 F5220 21K	1570,-

<b>Maßanfertigung nur nach Maßblatt</b> Alle Maßangaben in mm. Für sämtliche Standard-Fünfeckwannen als Maßanfertigung lieferbar. Breitenverstellmöglichkeit Maßanfertigung + 7 mm / - 8 mm.									
Höhe Duschkabine	Wanneneinbaumaß WE max. 1450	Schenkelmaß Wanne a1 / a2	Breite je Türflügel	Breite Pendeltür	Artikelnummer Silber Mattglanz Kerolan Fontana	Preis EUR o. MwSt. I/2021	Artikelnummer Weiß Kerolan Fontana	Preis EUR o. MwSt. I/2021	Bestellangaben
bis 1850	bis 950x950	min. 192	max. 600	max. 900	N2 F..	1007,-	N2 F..	1309,-	N2 F..
	bis 1450x1450	min. 192	max. 600	max. 900	N2 F..	1123,-	N2 F..	1460,-	+ Höhe Duschkabine + Wanneneinbaumaß + Schenkelmaß
1851-2050	bis 950x950	min. 192	max. 600	max. 900	N2 F..	1134,-	N2 F..	1474,-	Wanne a1 / a2
	bis 1450x1450	min. 192	max. 600	max. 900	N2 F..	1249,-	N2 F..	1624,-	+ Breite Türflügel + Oberfläche + Glas

	Schrägschnitt im Festfeld	+ EUR 280,- auf Preis Maßanfertigung je Schrägschnitt
	Ausschnitt im Festfeld	+ EUR 280,- auf Preis Maßanfertigung je Ausschnitt
	Sonderkonstruktion	auf Anfrage

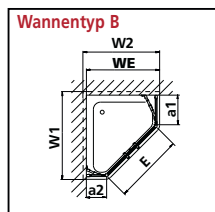
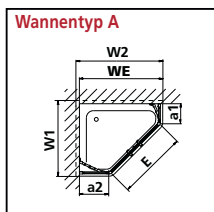

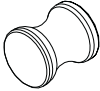
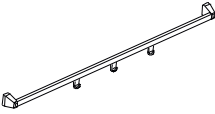
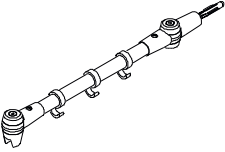
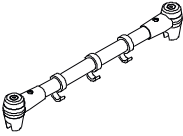
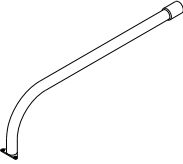
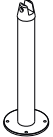
Zubehörbezeichnung Abbildung	Zubehörbeschreibung	Zubehörnummer Achtung: Teilweise nicht EDIFACT-fähig!	Preis EUR o. MwSt.	
			Silber Mattglanz = 1, Transparent = X	Weiß = 2, Chrom = Z
<b>Griffset</b>				
	bestehend aus: 1 kompletter Griff (innen und außen). Passend für die Serien ATEA, IBIZA 2000 und NOVA 2000. Rückgabe des serienmäßig der Duschkabine beige packten Griffes nicht möglich!			
		<b>ZDGS GRO N2000.K</b>	<b>52,-</b>	<b>60,-</b>
<b>Handtuchhalter</b>				
	Handtuchhalter für alle Seitenwände, Viertelkreis-Duschkabine (Gleittüren) (N2 R..). Kann bei Montage beliebig gekürzt werden.			
	Länge 1250 mm	<b>ZDHH HHO N2125.K</b>	<b>71,-</b>	<b>91,-</b>
<b>Stabilisierung</b>				
	Universal-Stabilisierungsmöglichkeit für innen oder außen fest: Wand-Seitenwand			
	Länge 700 mm	<b>ZDMM WTF N2070.K</b>	<b>120,-</b>	<b>184,-</b>
	Sonderlänge bzw. Sonderausführung	<b>ZDMM WTF N2</b>	<b>142,-</b>	<b>213,-</b>
	Universal-Stabilisierungsmöglichkeit für innen oder außen fest: Seitenwand-Seitenwand			
	Länge 700 mm	<b>ZDMM TTF N2070.K</b>	<b>120,-</b>	<b>184,-</b>
	Sonderlänge	<b>ZDMM TTF N2</b>	<b>142,-</b>	<b>213,-</b>
	Wandstütze für Gleittür 2-teilig mit Festfeld (N2 ST2), Gleittür 3-teilig mit Festfeld (N2 ST3), Gleittür 3-teilig (N2 STD), Eckeinstieg 2-teilig (N2 ESR/L, N2 EF2, N2 ED2, NM E2R/L), Eckeinstieg 3-teilig (N2 ED3) und Seitenwand (N2 TWD) in Flucht			
	Länge 1200 mm	<b>ZDWS WSO N2120.K</b>	<b>181,-</b>	<b>231,-</b>
	Sonderlänge bis 1200 mm	<b>ZDWS WSO N2</b>	<b>181,-</b>	<b>231,-</b>
	Deckenstütze/Fußstütze für Seitenwand (N2 TWD) mit Zubehör			
	Höhe 740 mm	<b>ZDDS DSO N2074.K</b>	<b>90,-</b>	<b>116,-</b>
	Sonderhöhe bis 740 mm	<b>ZDDS DSO N2</b>	<b>90,-</b>	<b>116,-</b>

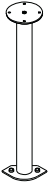
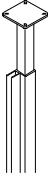
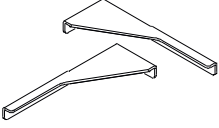
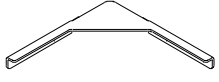
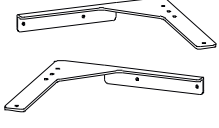
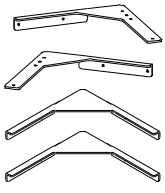

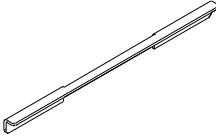
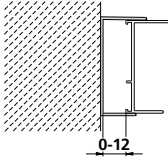
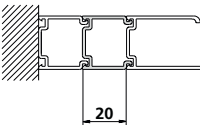
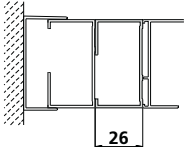
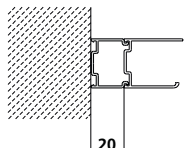

Zubehörbezeichnung Abbildung	Zubehörbeschreibung	Zubehörnummer Achtung: Teilweise nicht EDIFACT-fähig!	Preis EUR o. MwSt.	
			Silber Mattglanz = 1	Weiß = 2
<b>Stabilisierung</b>				
	Deckenstütze auf EckEinstieg 2-teilig (Gleittüren) (N2 ED2, NM E2R/L) aufgesetzt, mit Zubehör			
	Höhe 740 - 1000 mm	ZDDS DS2 N2074.K	90,-	116,-
	Sonderhöhe bis 2000 mm	ZDDS DS2 N2	90,-	116,-
	Deckenstützensystem			
	Sonderhöhe bis 2600 mm	ZDDS DSS N2	254,-	328,-
	Sonderhöhe 2601 - 3500 mm	ZDDS DSS N2	254,-	-
<b>Versteifungswinkel</b>				
	für Wand-Seitenwand			
	1 Paar	ZDVW VTW N2000.K	37,-	51,-
	für Wand-Seitenwand bzw. Seitenwand-Seitenwand			
	1 Stück	ZDVW VTX N2000.K	22,-	27,-
<b>Versteifungswinkel</b>				
	für Wand-Gleittür bzw. EckEinstieg oder Seitenwand-Gleittür bzw. EckEinstieg			
	1 Paar	ZDVW VSW N2000.K	37,-	51,-
	für U-Kabine mit Gleittür und 2 Seitenwänden (N2 TWD) bestehend aus: 1 Paar ZDVW VSW N2000.K und 2 Stück ZDVW VTX N2000.K			
		ZDVW VST N2000.K	80,-	105,-

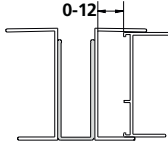
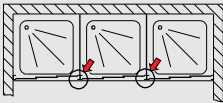
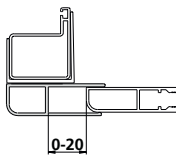
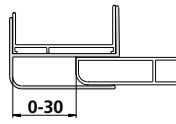
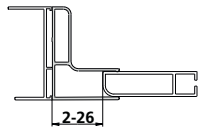
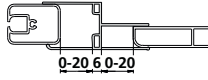
Zubehörbezeichnung Abbildung	Zubehörbeschreibung	Zubehörnummer Achtung: Teilweise nicht EDIFACT-fähig!	Preis EUR o. MwSt.	
			Silber Mattglanz = 1	Weiß = 2
<b>Versteifungslasche</b>				
	für Gleittür und Seitenwand in Flucht			
	VTR für Seitenwand rechts	ZDVL VTR N2000.K	22,-	27,-
	VTL für Seitenwand links	ZDVL VTL N2000.K	22,-	27,-
	erforderlich für Verbindungen von 2 Seitenwänden in Flucht (links oder rechts verwendbar)			
		ZDVL VTY N2000.K	22,-	27,-
<b>Wandanschlussprofil</b>				
	für Gleittür 3-teilig (N2 STD)			
	Höhe 1850 mm	ZDWA WAS N2185.K	61,-	83,-
	Höhe 2000 mm	ZDWA WAS N2200.K	78,-	102,-
	Sonderhöhe bis 1850 mm	ZDWA WAS N2	61,-	83,-
	Sonderhöhe 1851 - 2050 mm	ZDWA WAS N2	78,-	102,-
<b>Stockverbreiterung</b>				
	für Schwingtür mit Festfeld (N2 SFW), Pendeltür (N2 PTD), Pendeltür mit Festfeld (N2 PFR/L), EckEinstieg 2-teilig (Pendeltüren mit Festfeldern) (N2 ESR/L), Viertelkreis-Duschkabine (Pendeltüren mit Festfeldern) (N2 P.), Fünfeck-Duschkabine (Pendeltüren mit Festfeldern) (N2 F.) Kombination von zwei Stockverbreiterungen in Reihe möglich			
	Höhe 1850 mm	ZDSV SVP N2185.K	59,-	80,-
	Höhe 2000 mm	ZDSV SVP N2200.K	73,-	96,-
	Sonderhöhe bis 1850 mm	ZDSV SVP N2	59,-	80,-
	Sonderhöhe 1851 - 2050 mm	ZDSV SVP N2	73,-	96,-
	für Gleittür 3-teilig (N2 STD) Kombination von zwei Stockverbreiterungen in Reihe möglich			
	Höhe 1850 mm	ZDSV SVS N2185.K	59,-	80,-
	Höhe 2000 mm	ZDSV SVS N2200.K	73,-	96,-
	Sonderhöhe bis 1850 mm	ZDSV SVS N2	59,-	80,-
	Sonderhöhe 1851 - 2050 mm	ZDSV SVS N2	73,-	96,-
	für Gleittür 2-teilig mit Festfeld (N2 ST2), Gleittür 3-teilig mit Festfeld (N2 ST3), Falttür (N2 FTD), EckEinstieg 2-teilig (Falttür) (N2 EF2), EckEinstieg 2-teilig (Gleittüren) (N2 ED2, NM E2R/L), EckEinstieg 3-teilig (Gleittüren) (N2 ED3) Kombination von zwei Stockverbreiterungen in Reihe möglich			
	Höhe 1850 mm	ZDSV SVE N2185.K	50,-	60,-
	Höhe 2000 mm	ZDSV SVE N2200.K	56,-	77,-
	Sonderhöhe bis 1850 mm	ZDSV SVE N2	50,-	60,-
	Sonderhöhe 1851 - 2050 mm	ZDSV SVE N2	56,-	77,-

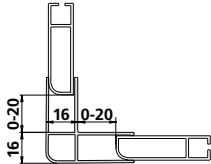
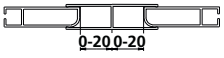
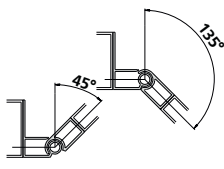
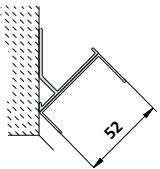
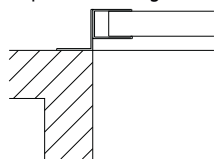
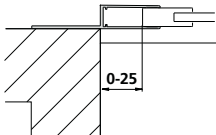

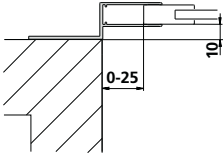
Zubehörbezeichnung Abbildung	Zubehörbeschreibung	Zubehörnummer Achtung: Teilweise nicht EDIFACT-fähig!	Preis EUR o. MwSt.		
			Silber Mattglanz = 1	Weiß = 2	
<b>Kombinationsprofil</b>					
	für Reihenduschanlage für 2 Türen in Flucht				
	Höhe 1850 mm		ZDKP WAU N2185.K	59,-	80,-
	Höhe 2000 mm		ZDKP WAU N2200.K	73,-	96,-
	Sonderhöhe bis 1850 mm		ZDKP WAU N2	59,-	80,-
	Sonderhöhe 1851 - 2050 mm		ZDKP WAU N2	73,-	96,-
	zur Verbreiterung einer Seitenwand (N2 TWD) in Kombination im Winkel mit allen Bauformen außer Gleittür 3-teilig (N2 STD)				
	Höhe 1850 mm	ZDKP KKW N2185.K	59,-	80,-	
	Höhe 2000 mm	ZDKP KKW N2200.K	73,-	96,-	
	Sonderhöhe bis 1850 mm	ZDKP KKW N2	59,-	80,-	
	Sonderhöhe 1851 - 2050 mm	ZDKP KKW N2	73,-	96,-	
	zur Verbreiterung einer Seitenwand (N2 TWD) in Kombination im Winkel mit einer Gleittür 3-teilig (N2 STD)				
	Höhe 1850 mm	ZDKP KSW N2185.K	59,-	80,-	
	Höhe 2000 mm	ZDKP KSW N2200.K	73,-	96,-	
	Sonderhöhe bis 1850 mm	ZDKP KSW N2	59,-	80,-	
	Sonderhöhe 1851 - 2050 mm	ZDKP KSW N2	73,-	96,-	
	für Gleittür 3-teilig (N2 STD) in Kombination in Flucht mit Seitenwand (N2 TWD)				
	Höhe 1850 mm	ZDKP KSF N2185.K	78,-	102,-	
	Höhe 2000 mm	ZDKP KSF N2200.K	91,-	120,-	
	Sonderhöhe bis 1850 mm	ZDKP KSF N2	78,-	102,-	
	Sonderhöhe 1851 - 2050 mm	ZDKP KSF N2	91,-	120,-	
	für Gleittür 2-teilig mit Festfeld (N2 ST2), Gleittür 3-teilig mit Festfeld (N2 ST3), Falttür (N2 FTD), EckEinstieg 2-teilig (Falttür) (N2 EF2), EckEinstieg 2-teilig (Gleittüren) (N2 ED2, NM E2R/L), EckEinstieg 3-teilig (Gleittüren) (N2 ED3), in Kombination in Flucht mit Seitenwand (N2 TWD)				
	Höhe 1850 mm	ZDKP KEF N2185.K	78,-	102,-	
	Höhe 2000 mm	ZDKP KEF N2200.K	91,-	120,-	
	Sonderhöhe bis 1850 mm	ZDKP KEF N2	78,-	102,-	
	Sonderhöhe 1851 - 2050 mm	ZDKP KEF N2	91,-	120,-	

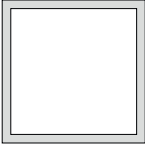
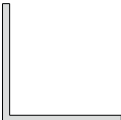
Zubehörbezeichnung Abbildung	Zubehörbeschreibung	Zubehörnummer Achtung: Teilweise nicht EDIFACT-fähig!	Preis EUR o. MwSt.	
			Silber Mattglanz = 1	Weiß = 2
<b>Kombinationsprofil</b>				
	für 2 Seitenwände (N2 TWD) in Kombination im Winkel			
	Höhe 1850 mm	ZDKP KTW N2185.K	82,-	107,-
	Höhe 2000 mm	ZDKP KTW N2200.K	99,-	129,-
	Sonderhöhe bis 1850 mm	ZDKP KTW N2	82,-	107,-
	Sonderhöhe 1851 - 2050 mm	ZDKP KTW N2	99,-	129,-
	für 2 Seitenwände (N2 TWD) in Kombination in Flucht <b>Unbedingt Höhe Seitenwand und Höhe Tür angeben! Skizze erforderlich!</b>			
	Sonderhöhe bis 1850 mm	ZDKP KTF N2	58,-	79,-
	Sonderhöhe 1851 - 2050 mm	ZDKP KTF N2	71,-	92,-
<b>Sonderprofil</b>				
	Gelenkprofil von 45° bis 135° mit Bearbeitung <b>Unbedingt Serie und Bauform angeben! Skizze erforderlich!</b>			
	bis Höhe 1850 mm	ZDGP KVV N2	160,-	210,-
	Höhe 1851 - 2050 mm	ZDGP KVV N2	192,-	250,-
	Wandanschlussprofil 45° mit Bearbeitung <b>Unbedingt Serie und Bauform angeben! Skizze erforderlich!</b>			
	bis Höhe 1850 mm	ZDWP PRO N2	160,-	210,-
	Höhe 1851 - 2050 mm	ZDWP PRO N2	192,-	250,-
<b>Beispieldarstellung</b> 	Wandanschlussprofil an Mauervorsprung mit Bearbeitung <b>Unbedingt Serie und Bauform angeben! Skizze erforderlich!</b>			
	bis Höhe 1850 mm	ZDKO PRO N2	160,-	210,-
	Höhe 1851 - 2050 mm	ZDKO PRO N2	192,-	250,-
	Wandanschlussprofil für Seitenwand / Seitenwand verkürzt (N2 TWD) an Mauervorsprung			
	Höhe 1850 mm	ZDWM PRO N2185.K	160,-	210,-
	Höhe 2000 mm	ZDWM PRO N2200.K	192,-	250,-
	Sonderhöhe bis 1850 mm	ZDWM PRO N2	160,-	210,-
	Sonderhöhe 1851 - 2050 mm	ZDWM PRO N2	192,-	250,-

Zubehörbezeichnung Abbildung	Zubehörbeschreibung	Zubehörnummer Achtung: Teilweise nicht EDIFACT-fähig!	Preis EUR o. MwSt.	
			Silber Mattglanz = 1	Weiß = 2
<b>Sonderprofil</b>				
	Wandanschlussprofil für Seitenwand / Seitenwand verkürzt (N2 TWD) an wannenbündigem Mauervorsprung			
	Höhe 1850 mm	ZDWW PRO N2185.K	160,-	210,-
	Höhe 2000 mm	ZDWW PRO N2200.K	192,-	250,-
	Sonderhöhe bis 1850 mm	ZDWW PRO N2	160,-	210,-
	Sonderhöhe 1851 - 2050 mm	ZDWW PRO N2	192,-	250,-
	Alu-Winkel mit Bearbeitung <b>Unbedingt Serie und Bauform angeben! Skizze erforderlich!</b>			
	bis Höhe 1850 mm	ZDAW PRO N2	111,-	144,-
	Höhe 1851 - 2050 mm	ZDAW PRO N2	133,-	170,-
	Maße: 100x50x3,0 mm / 80x40x3,0 mm / 60x60x2,5 mm / 60x60x6,0 mm / 50x50x3,0 mm / 50x50x2,5 mm / 50x30x2,0 mm / 24,3x45x2,0 mm			
	Alu-4-Kant-Rohr mit Bearbeitung <b>Unbedingt Serie und Bauform angeben! Skizze erforderlich!</b>			
	bis Höhe 1850 mm	ZDAV PRO N2	129,-	164,-
	Höhe 1851 - 2050 mm	ZDAV PRO N2	155,-	200,-
	Maße: 60x60x3,0 mm / 50x50x3,0 mm / 45x45x2,0 mm / 40x40x2,7 mm / 34x34x2,7 mm / 30x30x2,7 mm / 24x24x2,7 mm / 20x20x2,0 mm			
	Alu-Winkel ohne Bearbeitung			
	bis Höhe 1850 mm	ZDAW POB N2	56,-	76,-
	Höhe 1851 - 2050 mm	ZDAW POB N2	65,-	88,-
	Maße: 100x50x3,0 mm / 80x40x3,0 mm / 60x60x2,5 mm / 60x60x6,0 mm / 50x50x3,0 mm / 50x30x2,0 mm / 24,3x45x2,0 mm			
	Alu-4-Kant-Rohr ohne Bearbeitung			
	bis Höhe 1850 mm	ZDAV POB N2	62,-	85,-
	Höhe 1851 - 2050 mm	ZDAV POB N2	77,-	101,-
	Maße: 60x60x3,0 mm / 50x50x3,0 mm / 45x45x2,0 mm / 40x40x2,7 mm / 34x34x2,7 mm / 30x30x2,7 mm / 24x24x2,7 mm / 20x20x2,0 mm			

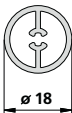
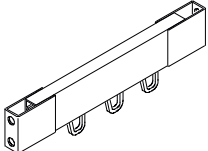
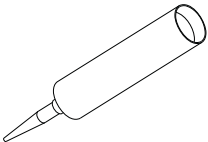
Zubehörbezeichnung Abbildung	Zubehörbeschreibung	Zubehörnummer Achtung: Teilweise nicht EDIFACT-fähig!	Preis EUR o. MwSt.	
			Silber Mattglanz = 1	Weiß = 2
<b>Sonderprofil</b>				
	Alu-Flach zum Überdecken vorhandener Bohrungen mit Bearbeitung <b>Unbedingt Serie und Bauform angeben! Skizze erforderlich!</b>			
	bis Höhe 1850 mm	ZDAF PRO N2	129,-	200,-
	Höhe 1851 - 2050 mm	ZDAF PRO N2	155,-	200,-
	Rohr für Stabilisierung mit Zubehör zur Befestigung (Der Duschkabine serienmäßig beige packte Rohrlänge = 380 mm) <b>Achtung: Kann nicht für U-Kabine verwendet werden!</b>			
	Länge 700 mm	ZDRR VR1 N2070.K	71,-	91,-
	Sonderlänge bis max. 1500 mm	ZDRR VR1 N2	82,-	107,-
<b>Vorhangschiene</b>				
	Passend auch für IBIZA 2000			
	Länge 1000 mm	ZDVS VSO N2100.K	126,-	160,-
	Sonderlänge bis max. 2500 mm	ZDVS VSO N2	186,-	242,-
Zubehörbezeichnung Abbildung	Zubehörbeschreibung	Zubehörnummer Achtung: Teilweise nicht EDIFACT-fähig!	Preis EUR o. MwSt.	
<b>Dichtungsmittel</b>				
	Farbloses Dichtungsmittel			
	Kartusche 310 ml	ZDSI 000 N2000XK	22,-	



# VARIO 2000

## Die Gelenkige.

Faltwand-Komfort  
Pendelflügel-Komfort

Serienhöhe 1400 mm

Sondermaße

KermiEXTRA

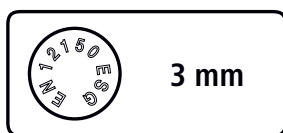

VARIO 2000 Faltwand 3-flügelig

Serienmodelle

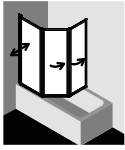

V2 FW3  
Seite 714



V2 FW3  
Seite 714



V2 FW3  
Seite 716



V2 TS2  
Seite 718



V2 FW2  
Seite 720



V2 TS1  
Seite 720

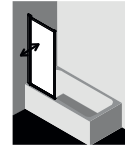

V2 FW1  
Seite 722



V2 TWD  
Seite 724

Oberflächen



Silber Mattglanz



Weiß RAL 9016

Gläser je nach Seriennmodell

ESG optional mit Pflegeleicht-Beschichtung KermiCLEAN erhältlich



ESG Klar



ESG SR Opaco



Kerolan Perl



Kerolan Fontana



## VARIO 2000 Design

Formschönes zeitloses Profildesign.



VARIO 2000 faltwand 2-flügelig auf Badewanne mit ESG Klar.





Einfache Reinigung



Optimale  
Raumausnutzung



Spritzwasserschutz mit  
Magnetverschluss



Senkrechte  
Gelenkabdichtung ...



... und waagerechte Dichtleiste  
als Spritzwasserschutz

# VARIO 2000

## Faltwand 3-flügelig auf Badewanne



### Einbaumöglichkeiten

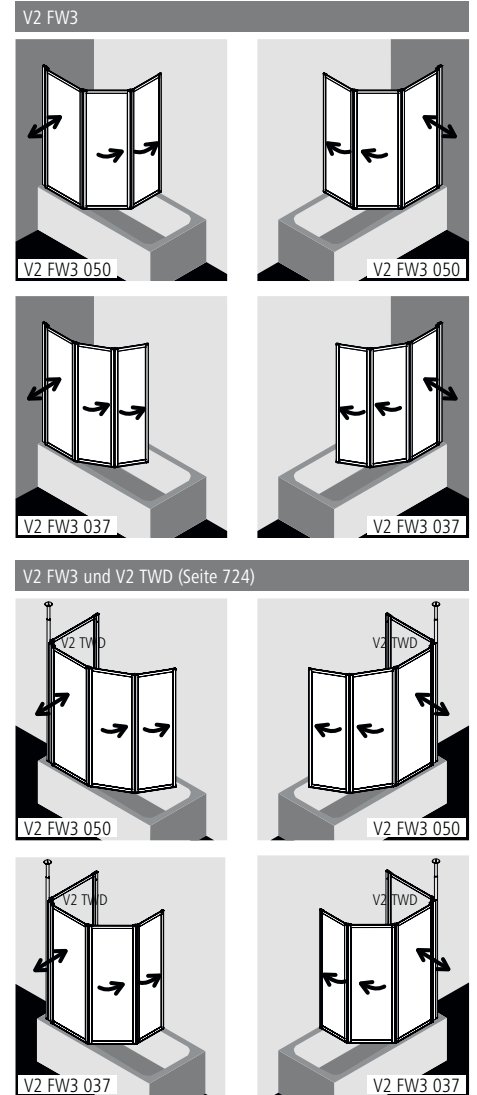

Bei Kombination V2 FW3 und V2 TWD im Winkel darf kein Flügel breiter sein als die Seitenwand. Zusammenfallen sonst nicht möglich.

### Produktleistung

- Zum Einbau auf Badewanne und zur Kombination mit V2 TWD Seitenwand mit Deckenstütze.
- Gerahmte Faltwand mit drei Flügeln, im Wandprofil 90° nach innen und außen schwenkbar, 2. und 3. Flügel 180° nach innen schwenkbar.
- Verglasung mit 3 mm Kunststoffglas Kerolan Perl oder teilweise 3 mm Einscheiben-Sicherheitsglas nach EN 12150. ESG optional mit Pflegeleicht-Beschichtung KermiCLEAN.
- Profile aus hochwertigem eloxiertem Aluminium.
- Verstellmöglichkeit im Wandprofil 16 mm.
- Durchgehende Dichtprofile, waagerechte Dichtleisten.
- VARIO 2000 erfüllt die Anforderungen der Spritzwasserschutzprüfung nach DIN EN 14428.
- Im Lieferumfang enthalten: Befestigungsmaterial.

### Montage

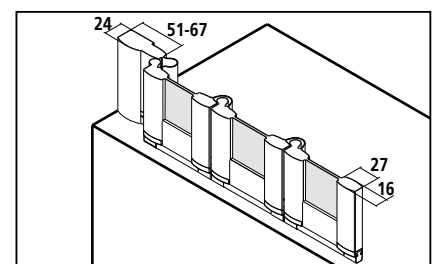

### KermiEXTRA

Preis EUR o. MwSt. I/2021  
Aufpreis auf Preis Serienteil / Maßanfertigung

Sandgestrahlte Gläser ESG	Dekor Stripe 2	192,-	Alle weiteren Kermi Dekore	251,-	Individuelle Dekore auf Anfrage.	Seite 752-765
Oberflächen	auf Weiß	356,-				Seite 770-773

# V2 FW3

## Serienteil

Alle Maßangaben in mm bei lotgerechten Wänden.

Faltwand rechts und links verwendbar.

Höhe	Gesamtbreite	Breite Flügel 1	Breite Flügel 2	Breite Flügel 3	Artikelnummer Silber Mattglanz = 1 Kerolan Perl = 2	Preis EUR o. MwSt. I/2021	Artikelnummer Weiß = 2 Kerolan Perl = 2	Preis EUR o. MwSt. I/2021
1400	1401-1417	500	450	400	V2 FW3 05014 12K	486,-	V2 FW3 05014 22K	632,-
	1011-1027	370	320	270	V2 FW3 03714 12K		V2 FW3 03714 22K	

Höhe	Gesamtbreite	Breite Flügel 1	Breite Flügel 2	Breite Flügel 3	Artikelnummer Silber Mattglanz = 1 ESG Klar = A	Preis EUR o. MwSt. I/2021	Artikelnummer Weiß = 2 ESG Klar = A	Preis EUR o. MwSt. I/2021	Artikelnummer Silber Mattglanz = 1 ESG Klar mit KermiCLEAN = P	Preis EUR o. MwSt. I/2021	Artikelnummer Weiß = 2 ESG Klar mit KermiCLEAN = P	Preis EUR o. MwSt. I/2021
1400	1011-1027	370	320	270	V2 FW3 03714 1AK	730,-	V2 FW3 03714 2AK	876,-	V2 FW3 03714 1PK	892,-	V2 FW3 03714 2PK	1038,-

## Maßanfertigung nur nach Maßblatt

Alle Maßangaben in mm.

Breitenverstellmöglichkeit Maßanfertigung + 8 mm / - 8 mm.

Faltwand rechts und links verwendbar.

Höhe	Gesamtbreite Flügel 1 und 2 muss jeweils mindestens 50 mm größer sein als Flügel 2 und 3! Flügel 1 max. 500 mm	Artikelnummer Silber Mattglanz Kerolan Perl	Preis EUR o. MwSt. I/2021	Artikelnummer Weiß Kerolan Perl	Preis EUR o. MwSt. I/2021	Bestellangaben
bis 1400	max. 1409	V2 FW3	901,-	V2 FW3	1171,-	V2 FW3 + Höhe + Gesamtbreite + Oberfläche + Glas
	Mit zusätzlichem Schrägschnitt im 3. Flügel	V2 FW3	1087,-	V2 FW3	1357,-	
 Sonderkonstruktion auf Anfrage						

Höhe	Gesamtbreite Flügel 1 und 2 muss jeweils mindestens 50 mm größer sein als Flügel 2 und 3! Flügel 1 max. 500 mm	Artikelnummer Silber Mattglanz ESG Klar	Preis EUR o. MwSt. I/2021	Artikelnummer Weiß ESG Klar	Preis EUR o. MwSt. I/2021	Artikelnummer Silber Mattglanz ESG Klar mit KermiCLEAN	Preis EUR o. MwSt. I/2021	Artikelnummer Weiß ESG Klar mit KermiCLEAN	Preis EUR o. MwSt. I/2021	Bestellangaben
bis 1400	max. 1019	V2 FW3	1201,-	V2 FW3	1471,-	V2 FW3	1363,-	V2 FW3	1633,-	V2 FW3 + Höhe + Gesamtbreite + Oberfläche + Glas
	Mit zusätzlichem Schrägschnitt im 3. Flügel	V2 FW3	1387,-	V2 FW3	1657,-	V2 FW3	1549,-	V2 FW3	1819,-	
 Sonderkonstruktion auf Anfrage										

Gläser	Aufpreis auf ESG Klar		Aufpreis auf ESG Klar mit KermiCLEAN	
	Code	Preis	Code	Preis
■ ESG Milchglas SR Opaco	U	+ 174,-	Y	+ 174,-

Bestellbeispiel:  
**V2 FW3 03714 1YK**  
 1 = Silber Mattglanz  
 Y = ESG Milchglas SR Opaco mit KermiCLEAN

Gläser	Aufpreis auf Kerolan Perl	
	Code	Preis
■ Kunststoffglas Kerolan Fontana	1	+ 174,-

V2 FW3 05014..K passend auf viele Standardwannen:

V2 FW3 03714..K passend auf Badewannen  
 Keramag Comprimo, Keramag Tipo, Hoesch Multi,  
 bzw. auf Anfrage und viele Standardwannen:

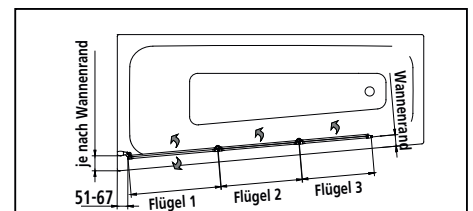
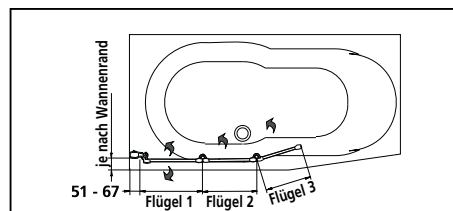
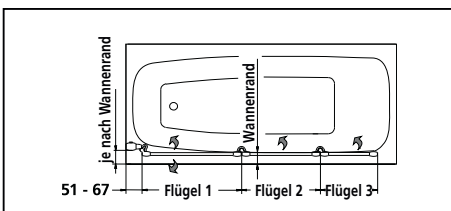

# VARIO 2000

## Faltwand 3-flügelig über Badewanne

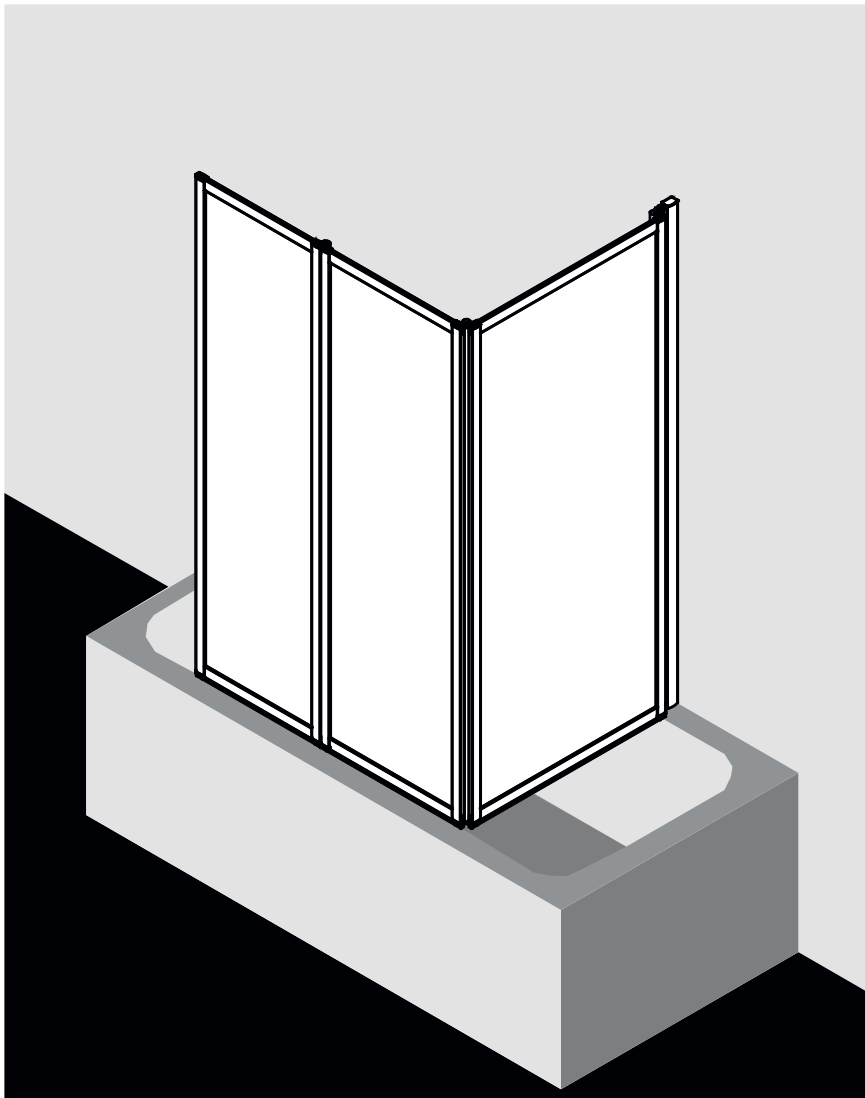

### Einbaumöglichkeiten

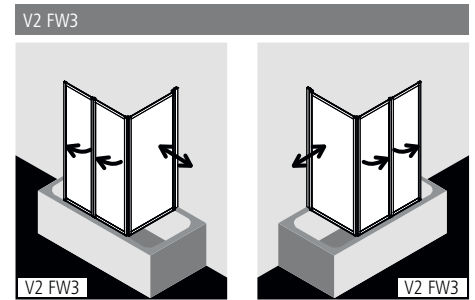

Passend auf viele Standardwannen:

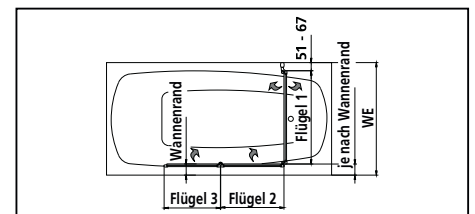

### Produktleistung

- Zum Einbau über Badewanne.
- Gerahmte Faltwand mit drei Flügeln, im Wandprofil 90° nach innen und außen schwenkbar, 2. und 3. Flügel 180° nach innen schwenkbar.
- Verglasung mit 3 mm Kunststoffglas Kerolan Perl.
- Profile aus hochwertigem eloxiertem Aluminium.
- Verstellmöglichkeit im Wandprofil 16 mm.
- Durchgehende Dichtprofile, waagerechte Dichtleisten.
- VARIO 2000 erfüllt die Anforderungen der Spritzwasserschutzprüfung nach DIN EN 14428.
- Im Lieferumfang enthalten: Befestigungsmaterial.

### Montage

Flügel 1 immer über der Wanne, nie auf dem Wannenrand zur Verbesserung der Dichtigkeit.

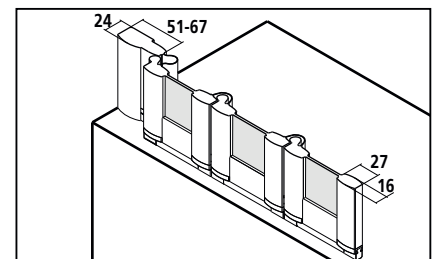

# V2 FW3

Serienteil										
Alle Maßangaben in mm bei lotgerechten Wänden.						Faltwand rechts und links verwendbar.				
Höhe	Wannen- einbaumaß WE	Gesamtbreite	Breite Flügel 1	Breite Flügel 2	Breite Flügel 3	Artikelnummer Silber Mattglanz = 1 Kerolan Perl = 2	Preis EUR o. MwSt. I/2021	Artikelnummer Weiß = 2 Kerolan Perl = 2	Preis EUR o. MwSt. I/2021	
1400	685-718	1501-1517	600	450	400	V2 FW3 06014 12K	494,-	V2 FW3 06014 22K	642,-	
	735-768	1551-1567	650	450	400	V2 FW3 06514 12K	497,-	V2 FW3 06514 22K	646,-	
	785-818	1601-1617	700	450	400	V2 FW3 07014 12K	501,-	V2 FW3 07014 22K	651,-	

Maßanfertigung nur nach Maßblatt						
Alle Maßangaben in mm. Breitenverstellmöglichkeit Maßanfertigung + 8 mm / - 8 mm.				Faltwand rechts und links verwendbar.		
Höhe	Gesamtbreite Flügel 2 muss mindestens 50 mm größer sein als Flügel 3!	Artikelnummer Silber Mattglanz Kerolan Perl	Preis EUR o. MwSt. I/2021	Artikelnummer Weiß Kerolan Perl	Preis EUR o. MwSt. I/2021	Bestellangaben
bis 1400	max. 1609	V2 FW3	921,-	V2 FW3	1198,-	V2 FW3 + Höhe + Gesamtbreite + Oberfläche + Glas
	Mit zusätzlichem Schrägschnitt im 3. Flügel	V2 FW3	1107,-	V2 FW3	1384,-	
	Sonderkonstruktion		auf Anfrage			

Gläser	Aufpreis auf Kerolan Perl	
	Code	Preis
■ Kunststoffglas Kerolan Fontana	1	+ 174,-

KermiEXTRA

Preis EUR o. MwSt. I/2021  
Aufpreis auf Preis Serienteil / Maßanfertigung

Oberflächen

auf Weiß

356,-

Seite 770-773

# VARIO 2000

## Faltwand 2- und 1-flügelig mit Magnetverschluss



### Einbaumöglichkeiten

V2 TS2

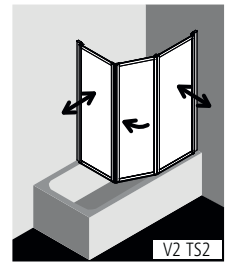
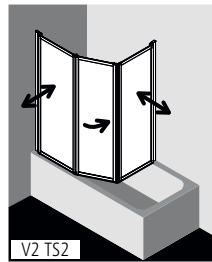

V2 TS2 und V2 TWD (Seite 724)

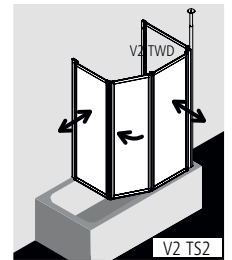
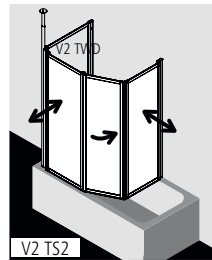

Bei Kombination V2 TS2 und V2 TWD im Winkel darf kein Flügel breiter sein als die Seitenwand. Zusammenfallen sonst nicht möglich.

### Produktleistung

- Zum Einbau auf / über Badewanne und zur Kombination mit V2 TWD Seitenwand mit Deckenstütze.
- Gerahmte Faltwand mit drei Flügeln, in den Wandprofilen 90° nach innen und außen schwenkbar, 2. Flügel 180° nach innen schwenkbar.
- Bestehend aus Faltwand 2-flügelig auf Badewanne und Faltwand 1-flügelig über Badewanne mit Magnetverschluss.
- Verglasung mit 3 mm Kunststoffglas Kerolan Perl oder 3 mm Einscheiben-Sicherheitsglas nach EN 12150. ESG optional mit Pflegeleicht-Beschichtung KermiCLEAN.
- Profile aus hochwertigem eloxiertem Aluminium.
- Verstellbereich je Wandprofil 16 mm.
- Durchgehende Magnetleisten und Dichtprofile, waagerechte Dichtleisten.
- VARIO 2000 erfüllt die Anforderungen der Spritzwasserschutzprüfung nach DIN EN 14428.
- Im Lieferumfang enthalten: Befestigungsmaterial.

### Montage

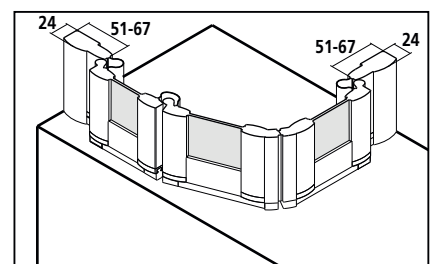

### KermiEXTRA

Preis EUR o. MwSt. I/2021  
Aufpreis auf Preis Serienteil / Maßanfertigung

Sandgestrahlte Gläser ESG	Dekor Stripe 2	192,-	Alle weiteren Kermi Dekore	251,-	Individuelle Dekore auf Anfrage.	Seite 752-765
Oberflächen	auf Weiß	356,-				Seite 770-773

# V2 TS2

## Serienteil

Alle Maßangaben in mm bei lotgerechten Wänden.

Faltwand rechts und links verwendbar.

Höhe	Wannen-einbaumaß WE	Breite FW 1	Breite FW 2 Flügel 1	Breite FW 2 Flügel 2	Artikelnummer Silber Mattglanz = 1 Kerolan Perl = 2	Preis EUR o. MwSt. I/2021	Artikelnummer Weiß = 2 Kerolan Perl = 2	Preis EUR o. MwSt. I/2021
1400	740-763	460	525	435	V2 TS2 07514 12K	593,-	V2 TS2 07514 22K	771,-
	790-813	510	525	435	V2 TS2 08014 12K		V2 TS2 08014 22K	

Höhe	Gesamtbreite	Breite FW 1	Breite FW 2 Flügel 1	Breite FW 2 Flügel 2	Artikelnummer Silber Mattglanz = 1 ESG Klar = A	Preis EUR o. MwSt. I/2021	Artikelnummer Weiß = 2 ESG Klar = A	Preis EUR o. MwSt. I/2021	Artikelnummer Silber Mattglanz = 1 ESG Klar mit KermiCLEAN = P	Preis EUR o. MwSt. I/2021	Artikelnummer Weiß = 2 ESG Klar mit KermiCLEAN = P	Preis EUR o. MwSt. I/2021
1400	740-763	460	525	435	V2 TS2 07514 1AK	837,-	V2 TS2 07514 2AK	1015,-	V2 TS2 07514 1PK	999,-	V2 TS2 07514 2PK	1177,-
	790-813	510	525	435	V2 TS2 08014 1AK		V2 TS2 08014 2AK		V2 TS2 08014 1PK		V2 TS2 08014 2PK	

## Maßanfertigung nur nach Maßblatt

Alle Maßangaben in mm.

Breitenverstellmöglichkeit Maßanfertigung + 8 mm / - 8 mm.

Faltwand rechts und links verwendbar.

Höhe	Wannen-einbaumaß WE	Breite FW 1	Breite FW 2 Flügel 1 Flügel 1 muss mindestens 50 mm größer sein als Flügel 2!	Breite FW 2 Flügel 2	Artikelnummer Silber Mattglanz Kerolan Perl	Preis EUR o. MwSt. I/2021	Artikelnummer Weiß Kerolan Perl	Preis EUR o. MwSt. I/2021	Bestellangaben
bis 1400	max. 813	max. 569	max. 584	max. 435	V2 TS2	1092,-	V2 TS2	1420,-	V2 TS2 + Höhe + Breite FW 1 + Breite FW2 Flügel 1 + Breite FW2 Flügel 2 + Oberfläche + Glas



Sonderkonstruktion

auf Anfrage

Höhe	Wannen-einbaumaß WE	Breite FW 1	Breite FW 2 Flügel 1 Flügel 1 muss mindestens 50 mm größer sein als Flügel 2!	Breite FW 2 Flügel 2	Artikelnummer Silber Mattglanz ESG Klar	Preis EUR o. MwSt. I/2021	Artikelnummer Weiß ESG Klar	Preis EUR o. MwSt. I/2021	Artikelnummer Silber Mattglanz ESG Klar mit KermiCLEAN	Preis EUR o. MwSt. I/2021	Artikelnummer Weiß ESG Klar mit KermiCLEAN	Preis EUR o. MwSt. I/2021	Bestellangaben
bis 1400	max. 813	max. 569	max. 584	max. 435	V2 TS2	1508,-	V2 TS2	1836,-	V2 TS2	1670,-	V2 TS2	1998,-	V2 TS2 + Höhe + Breite FW 1 + Breite FW2 Flügel 1 + Breite FW2 Flügel 2 + Oberfläche + Glas



Sonderkonstruktion

auf Anfrage

Gläser	Aufpreis auf ESG Klar		Aufpreis auf ESG Klar mit KermiCLEAN	
	Code	Preis	Code	Preis
■ ESG Milchglas SR Opaco	U	+ 174,-	Y	+ 174,-

Bestellbeispiel:  
V2 TS2 07514 1YK  
1 = Silber Mattglanz  
Y = ESG Milchglas SR Opaco mit KermiCLEAN

Gläser	Aufpreis auf Kerolan Perl	
	Code	Preis
■ Kunststoffglas Kerolan Fontana	1	+ 174,-

Passend auf viele Standardwannen:

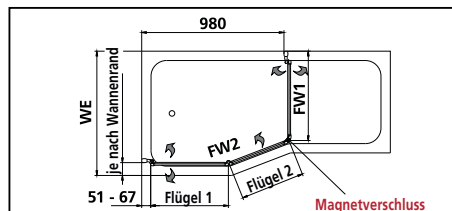
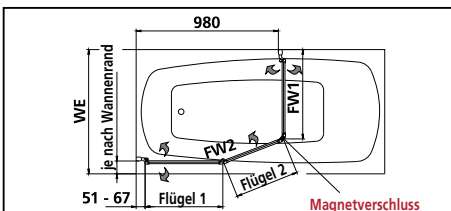

# VARIO 2000

## Faltwand 2-flügelig



### Einbaumöglichkeiten

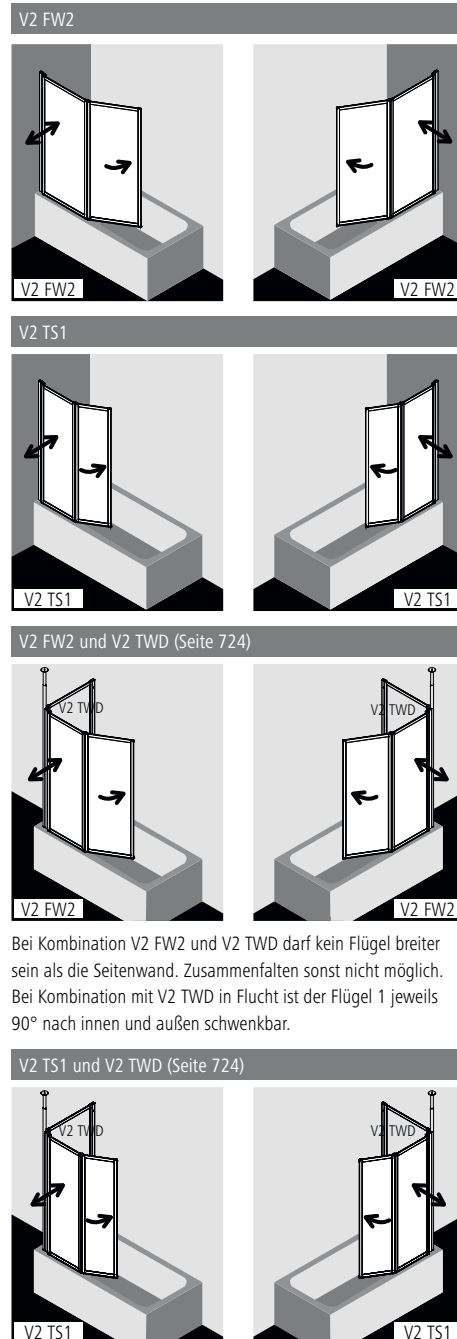

Bei Kombination V2 FW2 und V2 TWD darf kein Flügel breiter sein als die Seitenwand. Zusammenfallen sonst nicht möglich. Bei Kombination mit V2 TWD in Flucht ist der Flügel 1 jeweils 90° nach innen und außen schwenkbar.

V2 TS1 und V2 TWD (Seite 724)

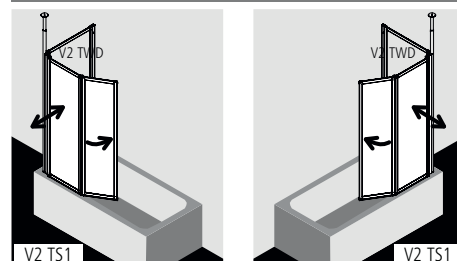

Bei Kombination V2 TS1 und V2 TWD darf kein Flügel breiter sein als die Seitenwand. Zusammenfallen sonst nicht möglich.

### Produktleistung

- Zum Einbau auf Badewanne und zur Kombination mit V2 TWD Seitenwand mit Deckenstütze.
- Gerahmte Faltwand mit zwei Flügeln, im Wandprofil 90° nach innen und außen schwenkbar, 2. Flügel 180° nach innen schwenkbar.
- Verglasung mit 3 mm Kunststoffglas Kerolan Perl oder 3 mm Einscheiben-Sicherheitsglas nach EN 12150. ESG optional mit Pflegeleicht-Beschichtung KermiCLEAN.
- Profile aus hochwertigem eloxiertem Aluminium.
- Verstellmöglichkeit im Wandprofil 16 mm.
- Durchgehende Dichtprofile, waagerechte Dichtleisten.
- VARIO 2000 erfüllt die Anforderungen der Spritzwasserschutzprüfung nach DIN EN 14428.
- Im Lieferumfang enthalten: Befestigungsmaterial.

### Montage

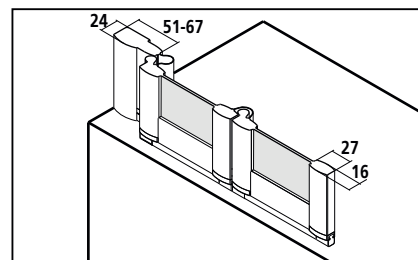

KermiEXTRA		Preis EUR o. MwSt. I/2021				
		Aufpreis auf Preis Serienteil / Maßanfertigung				
Sandgestrahlte Gläser ESG	Dekor Stripe 2	192,-	Alle weiteren Kermi Dekore	251,-	Individuelle Dekore auf Anfrage.	Seite 752-765
Oberflächen	auf Weiß	356,-				Seite 770-773



# V2 FW2 / V2 TS1

Serienteil							
Alle Maßangaben in mm bei lotgerechten Wänden.				Faltwand rechts und links verwendbar.			
Höhe	Gesamtbreite	Breite Flügel 1	Breite Flügel 2	Artikelnummer Silber Mattglanz = 1 Kerolan Perl = 2	Preis EUR o. MwSt. I/2021	Artikelnummer Weiß = 2 Kerolan Perl = 2	Preis EUR o. MwSt. I/2021
1400	1151-1167	600	500	V2 FW2 06014 12K	366,-	V2 FW2 06014 22K	476,-
	1011-1027	525	435	V2 TS1 07514 12K		V2 TS1 07514 22K	

Höhe	Gesamtbreite	Breite Flügel 1	Breite Flügel 2	Artikelnummer Silber Mattglanz = 1 ESG Klar = A	Preis EUR o. MwSt. I/2021	Artikelnummer Weiß = 2 ESG Klar = A	Preis EUR o. MwSt. I/2021	Artikelnummer Silber Mattglanz = 1 ESG Klar mit KermiCLEAN = P	Preis EUR o. MwSt. I/2021	Artikelnummer Weiß = 2 ESG Klar mit KermiCLEAN = P	Preis EUR o. MwSt. I/2021
1400	1151-1167	600	500	V2 FW2 06014 1AK	541,-	V2 FW2 06014 2AK	651,-	V2 FW2 06014 1PK	703,-	V2 FW2 06014 2PK	813,-
	1011-1027	525	435	V2 TS1 07514 1AK		V2 TS1 07514 2AK		V2 TS1 07514 1PK		V2 TS1 07514 2PK	

Maßanfertigung nur nach Maßblatt							
Alle Maßangaben in mm. Breitenverstellmöglichkeit Maßanfertigung + 8 mm / - 8 mm.				Faltwand rechts und links verwendbar.			
Höhe	Gesamtbreite Flügel 1 muss mindestens 50 mm größer sein als Flügel 2!	Artikelnummer Silber Mattglanz Kerolan Perl	Preis EUR o. MwSt. I/2021	Artikelnummer Weiß Kerolan Perl	Preis EUR o. MwSt. I/2021	Bestellangaben	
bis 1400	max. 1159	V2 FW2 / V2 TS1	681,-	V2 FW2 / V2 TS1	885,-	V2 FW2 / V2 TS1 + Höhe + Gesamtbreite + Oberfläche + Glas	
	Mit zusätzlichem Schrägschnitt im 2. Flügel	V2 FW2 / V2 TS1	867,-	V2 FW2 / V2 TS1	1071,-		
	Sonderkonstruktion	auf Anfrage					

Höhe	Gesamtbreite Flügel 1 muss mindestens 50 mm größer sein als Flügel 2!	Artikelnummer Silber Mattglanz ESG Klar	Preis EUR o. MwSt. I/2021	Artikelnummer Weiß ESG Klar	Preis EUR o. MwSt. I/2021	Artikelnummer Silber Mattglanz ESG Klar mit KermiCLEAN	Preis EUR o. MwSt. I/2021	Artikelnummer Weiß ESG Klar mit KermiCLEAN	Preis EUR o. MwSt. I/2021	Bestellangaben
bis 1400	max. 1159	V2 FW2 / V2 TS1	981,-	V2 FW2 / V2 TS1	1185,-	V2 FW2 / V2 TS1	1143,-	V2 FW2 / V2 TS1	1347,-	V2 FW2 / V2 TS1 + Höhe + Gesamtbreite + Oberfläche + Glas
	Mit zusätzlichem Schrägschnitt im 2. Flügel	V2 FW2 / V2 TS1	1167,-	V2 FW2 / V2 TS1	1371,-	V2 FW2 / V2 TS1	1329,-	V2 FW2 / V2 TS1	1533,-	
	Sonderkonstruktion	auf Anfrage								

Gläser	Aufpreis auf ESG Klar		Aufpreis auf ESG Klar mit KermiCLEAN	
	Code	Preis	Code	Preis
■ ESG Milchglas SR Opaco	U	+ 174,-	Y	+ 174,-

Bestellbeispiel:  
**V2 FW2 06014 1YK**  
 1 = Silber Mattglanz  
 Y = ESG Milchglas SR Opaco mit KermiCLEAN

Gläser	Aufpreis auf Kerolan Perl	
	Code	Preis
■ Kunststoffglas Kerolan Fontana	1	+ 174,-

V2 FW2 06014..K / V2 TS1 07514..K  
 passend auf viele Standardwannen:

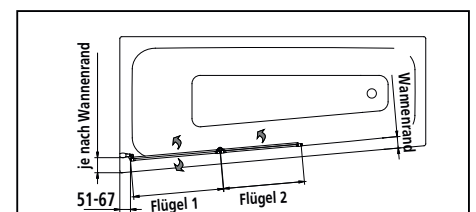
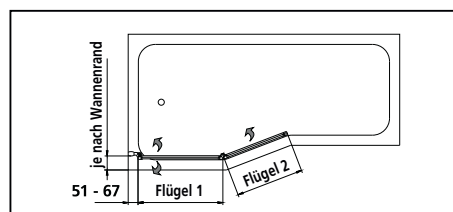
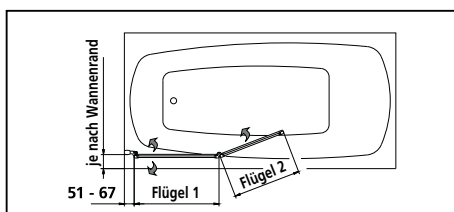

# VARIO 2000

## Pendelflügel



### Einbaumöglichkeiten

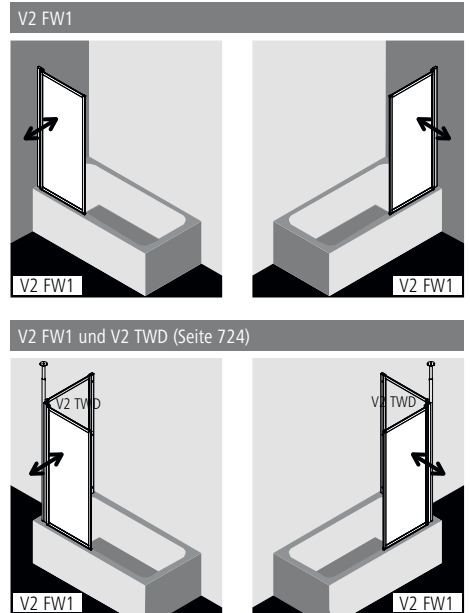

Bei Kombination V2 FW1 und V2 TWD im Winkel darf kein Flügel breiter sein als die Seitenwand. Zusammenfallen sonst nicht möglich.

Bei Kombination mit V2 TWD in Flucht ist der Flügel 1 jeweils 90° nach innen und außen schwenkbar.

### Produktleistung

- Zum Einbau auf Badewanne und zur Kombination mit V2 TWD Seitenwand mit Deckenstütze.
- Gerahmter Pendelflügel auf Badewanne mit einem Flügel, im Wandprofil 90° nach innen und außen schwenkbar.
- Verglasung mit 3 mm Kunststoffglas Kerolan Perl oder 3 mm Einscheiben-Sicherheitsglas nach EN 12150. ESG optional mit Pflegeleicht-Beschichtung KermiCLEAN.
- Profile aus hochwertigem eloxiertem Aluminium.
- Verstellmöglichkeit im Wandprofil 16 mm.
- Durchgehende Dichtprofile, waagerechte Dichtleisten.
- VARIO 2000 erfüllt die Anforderungen der Spritzwasserschutzprüfung nach DIN EN 14428.
- Im Lieferumfang enthalten: Befestigungsmaterial.

### Montage

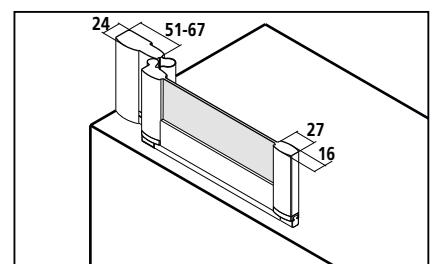

**MADE IN GERMANY**

**CE** EN 14428

**TUV SÜD GS** geprüftes Sicherheit

**20** JAHRE Nachkaufssicherheit für Ersatzteile

### KermiEXTRA

Preis EUR o. MwSt. I/2021  
Aufpreis auf Preis Serienteil / Maßanfertigung

Sandgestrahlte Gläser ESG	Dekor Stripe 2	<b>192,-</b>	Alle weiteren Kermi Dekore	<b>251,-</b>	Individuelle Dekore auf Anfrage.	Seite 752-765
Oberflächen	auf Weiß	<b>356,-</b>				Seite 770-773

# V2 FW1

Serienteil						
Alle Maßangaben in mm bei lotgerechten Wänden.				Pendelflügel rechts und links verwendbar.		
Höhe	Gesamtbreite	Breite Flügel 1	Artikelnummer Silber Mattglanz = 1 Kerolan Perl = 2	Preis EUR o. MwSt. I/2021	Artikelnummer Weiß = 2 Kerolan Perl = 2	Preis EUR o. MwSt. I/2021
1400	651-667	600	V2 FW1 06014 12K	223,-	V2 FW1 06014 22K	290,-
	701-717	650	V2 FW1 06514 12K	227,-	V2 FW1 06514 22K	295,-
	751-767	700	V2 FW1 07014 12K	228,-	V2 FW1 07014 22K	296,-

Höhe	Gesamtbreite	Breite Flügel 1	Artikelnummer Silber Mattglanz = 1 ESG Klar = A	Preis EUR o. MwSt. I/2021	Artikelnummer Weiß = 2 ESG Klar = A	Preis EUR o. MwSt. I/2021	Artikelnummer Silber Mattglanz = 1 ESG Klar mit KermiCLEAN = P	Preis EUR o. MwSt. I/2021	Artikelnummer Weiß = 2 ESG Klar mit KermiCLEAN = P	Preis EUR o. MwSt. I/2021
1400	651-667	600	V2 FW1 06014 1AK	317,-	V2 FW1 06014 2AK	384,-	V2 FW1 06014 1PK	479,-	V2 FW1 06014 2PK	546,-
	701-717	650	V2 FW1 06514 1AK	321,-	V2 FW1 06514 2AK	389,-	V2 FW1 06514 1PK	483,-	V2 FW1 06514 2PK	551,-
	751-767	700	V2 FW1 07014 1AK	322,-	V2 FW1 07014 2AK	390,-	V2 FW1 07014 1PK	484,-	V2 FW1 07014 2PK	552,-

Maßanfertigung nur nach Maßblatt						
Alle Maßangaben in mm. Breitenverstellmöglichkeit Maßanfertigung + 8 mm / - 8 mm.				Pendelflügel rechts und links verwendbar.		
Höhe	Gesamtbreite	Artikelnummer Silber Mattglanz Kerolan Perl	Preis EUR o. MwSt. I/2021	Artikelnummer Weiß Kerolan Perl	Preis EUR o. MwSt. I/2021	Bestellangaben
bis 1400	max. 759	V2 FW1	423,-	V2 FW1	550,-	V2 FW1 + Höhe + Gesamtbreite + Oberfläche + Glas
	Mit zusätzlichem Schrägschnitt in Flügel 1		V2 FW1	609,-	V2 FW1	
Sonderkonstruktion auf Anfrage						

Höhe	Gesamtbreite	Artikelnummer Silber Mattglanz ESG Klar	Preis EUR o. MwSt. I/2021	Artikelnummer Weiß ESG Klar	Preis EUR o. MwSt. I/2021	Artikelnummer Silber Mattglanz ESG Klar mit KermiCLEAN	Preis EUR o. MwSt. I/2021	Artikelnummer Weiß ESG Klar mit KermiCLEAN	Preis EUR o. MwSt. I/2021	Bestellangaben
bis 1400	max. 759	V2 FW1	584,-	V2 FW1	711,-	V2 FW1	746,-	V2 FW1	873,-	V2 FW1 + Höhe + Gesamtbreite + Oberfläche + Glas
	Mit zusätzlichem Schrägschnitt in Flügel 1		V2 FW1	770,-	V2 FW1	897,-	V2 FW1	932,-	V2 FW1	
Sonderkonstruktion auf Anfrage										

Gläser	Aufpreis auf ESG Klar		Aufpreis auf ESG Klar mit KermiCLEAN	
	Code	Preis	Code	Preis
■ Weitere Gläser über KermiEXTRA. ■ ESG Milchglas SR Opaco	U	+ 174,-	Y	+ 174,-

Bestellbeispiel:  
**V2 FW1 06014 1YK**  
 1 = Silber Mattglanz  
 Y = ESG Milchglas SR Opaco mit KermiCLEAN

Gläser	Aufpreis auf Kerolan Perl	
	Code	Preis
■ Kunststoffglas Kerolan Fontana	1	+ 174,-

Passend auf viele Standardwannen:

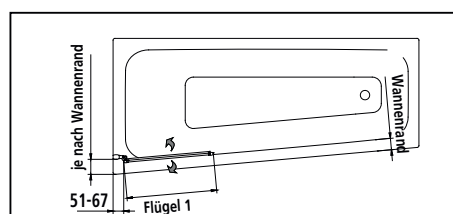
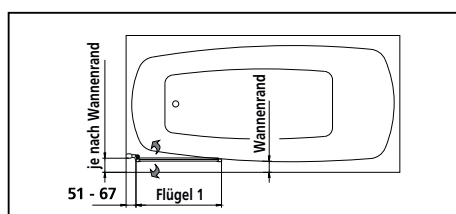

# VARIO 2000

## Seitenwand



### Einbaumöglichkeiten

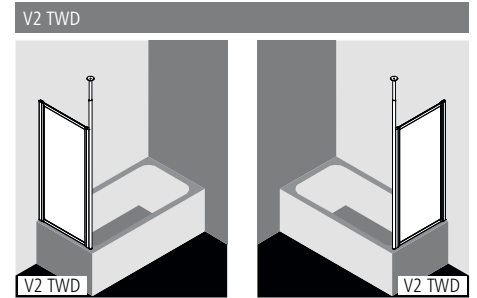

Bei Kombination Faltwänden / Pendelflügel und V2 TWD im Winkel darf kein Flügel breiter sein als die Seitenwand. Zusammenfallen sonst nicht möglich. Bei Kombination mit Faltwänden / Pendelflügel in Flucht ist der Flügel 1 jeweils um 90° nach innen und außen schwenkbar.

Passend auf viele Standardwannen:

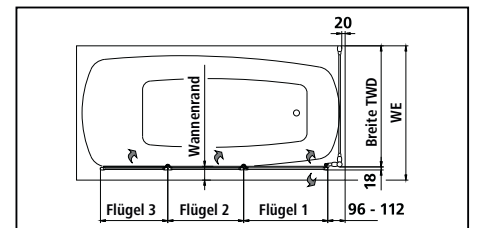

### Produktleistung

- Zur Kombination mit VARIO 2000 Faltwänden / Pendelflügel bzw. zur freistehenden Installation.
- Gerahmte Seitenwand mit Deckenstütze.
- Verglasung mit 3 mm Kunststoffglas Kerolan Perl oder 3 mm Einscheiben-Sicherheitsglas nach EN 12150. ESG optional mit Pflegeleicht-Beschichtung KermiCLEAN.
- Profile und Deckenstütze aus hochwertigem eloxiertem Aluminium.
- Verstellbereich je Wandprofil 16 mm.
- VARIO 2000 erfüllt die Anforderungen der Spritzwasserschutzprüfung nach DIN EN 14428.
- Im Lieferumfang enthalten: Befestigungsmaterial.

### Montage

Montage der Seitenwand immer auf dem Wannenrand.

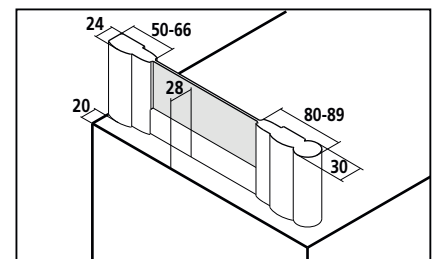

### KermiEXTRA

Preis EUR o. MwSt. I/2021  
Aufpreis auf Preis Serienteil / Maßanfertigung

Sandgestrahlte Gläser ESG	Dekor Stripe 2	192,-	Alle weiteren Kermi Dekore	251,-	Individuelle Dekore auf Anfrage.	Seite 752-765
Oberflächen	auf Weiß	197,-				Seite 770-773

# V2 TWD

## Serienteil

Alle Maßangaben in mm bei lotgerechten Wänden.  
Falls Wannenrand nicht eben, teilweise Maßanfertigung erforderlich.

Seitenwand rechts und links verwendbar.

Höhe	Wanneneinbaumaß WE	Breite Seitenwand	Länge Deckenstütze	Artikelnummer Silber Mattglanz = 1 Kerolan Perl = 2	Preis EUR o. MwSt. I/2021	Artikelnummer Weiß = 2 Kerolan Perl = 2	Preis EUR o. MwSt. I/2021
1400	685-710	614-646	1854-2104	V2 TWD 07014 12K	230,-	V2 TWD 07014 22K	299,-
	735-760	664-696	1854-2104	V2 TWD 07514 12K	234,-	V2 TWD 07514 22K	304,-
	785-810	714-746	1854-2104	V2 TWD 08014 12K	238,-	V2 TWD 08014 22K	309,-



Höhe	Wanneneinbaumaß WE	Breite Seitenwand	Länge Deckenstütze	Artikelnummer Silber Mattglanz = 1 ESG Klar = A	Preis EUR o. MwSt. I/2021	Artikelnummer Weiß = 2 ESG Klar = A	Preis EUR o. MwSt. I/2021	Artikelnummer Silber Mattglanz = 1 ESG Klar mit KermiCLEAN = P	Preis EUR o. MwSt. I/2021	Artikelnummer Weiß = 2 ESG Klar mit KermiCLEAN = P	Preis EUR o. MwSt. I/2021
1400	685-710	614-646	1854-2104	V2 TWD 07014 1AK	342,-	V2 TWD 07014 2AK	411,-	V2 TWD 07014 1PK	504,-	V2 TWD 07014 2PK	573,-
	735-760	664-696	1854-2104	V2 TWD 07514 1AK	346,-	V2 TWD 07514 2AK	416,-	V2 TWD 07514 1PK	508,-	V2 TWD 07514 2PK	578,-
	785-810	714-746	1854-2104	V2 TWD 08014 1AK	350,-	V2 TWD 08014 2AK	421,-	V2 TWD 08014 1PK	512,-	V2 TWD 08014 2PK	583,-

## Maßanfertigung nur nach Maßblatt



Alle Maßangaben in mm.  
Seitenwände bis 230 / 280 mm werden nur aus Profilen (ohne Scheiben, Vormontage werksseitig) hergestellt. Wanneneinbaumaß breiter 1100 mm Seitenwände mit ESG auf Anfrage. Verlängerung der Deckenstütze möglich durch Wechselprofil Deckenstütze ZDDS WPD V2...K Zubehör Seite 726. Breitenverstellmöglichkeit Maßanfertigung + 16 mm / - 16 mm.

Seitenwand rechts und links verwendbar.

Höhe	Wanneneinbaumaß WE max. 1200	Artikelnummer Silber Mattglanz Kerolan Perl	Preis EUR o. MwSt. I/2021	Artikelnummer Weiß Kerolan Perl	Preis EUR o. MwSt. I/2021	Bestellangaben
bis 1400	bis 230	V2 TWD	282,-	V2 TWD	366,-	V2 TWD + Höhe + Wanneneinbaumaß + Oberfläche + Glas
	231-600	V2 TWD	366,-	V2 TWD	476,-	
	601-800	V2 TWD	430,-	V2 TWD	559,-	
	801-1000	V2 TWD	552,-	V2 TWD	718,-	
	1001-1200	V2 TWD	670,-	V2 TWD	871,-	

	Schrägschnitt	+ EUR 120,- auf Preis Maßanfertigung je Schrägschnitt
	Ausschnitt	+ EUR 120,- auf Preis Maßanfertigung je Ausschnitt
	Sonderkonstruktion	auf Anfrage

Höhe	Wanneneinbaumaß WE max. 1100	Artikelnummer Silber Mattglanz ESG Klar	Preis EUR o. MwSt. I/2021	Artikelnummer Weiß ESG Klar	Preis EUR o. MwSt. I/2021	Artikelnummer Silber Mattglanz ESG Klar mit KermiCLEAN	Preis EUR o. MwSt. I/2021	Artikelnummer Weiß ESG Klar mit KermiCLEAN	Preis EUR o. MwSt. I/2021	Bestellangaben
bis 1400	bis 280	V2 TWD	475,-	V2 TWD	559,-	V2 TWD	-	V2 TWD	-	V2 TWD + Höhe + Wanneneinbaumaß + Oberfläche + Glas
	281-600	V2 TWD	559,-	V2 TWD	669,-	V2 TWD	721,-	V2 TWD	831,-	
	601-800	V2 TWD	623,-	V2 TWD	752,-	V2 TWD	785,-	V2 TWD	914,-	
	801-1000	V2 TWD	745,-	V2 TWD	911,-	V2 TWD	907,-	V2 TWD	1073,-	
	1001-1100	V2 TWD	863,-	V2 TWD	1064,-	V2 TWD	1025,-	V2 TWD	1226,-	

	Schrägschnitt	+ EUR 120,- auf Preis Maßanfertigung je Schrägschnitt
	Ausschnitt	+ EUR 120,- auf Preis Maßanfertigung je Ausschnitt
	Sonderkonstruktion	auf Anfrage

Gläser	Aufpreis auf ESG Klar		Aufpreis auf ESG Klar mit KermiCLEAN	
	Code	Preis	Code	Preis
■ ESG Milchglas SR Opaco	U	+ 174,-	Y	+ 174,-

■ Handtuchhalter ZDHH HHO V2      Zubehör Seite 726

Bestellbeispiel:  
V2 TWD 07014 1YK  
1 = Silber Mattglanz  
Y = ESG Milchglas SR Opaco mit KermiCLEAN

Gläser	Aufpreis auf Kerolan Perl	
	Code	Preis
■ Kunststoffglas Kerolan Fontana	1	+ 174,-

# VARIO 2000

## Zubehör

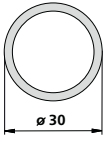
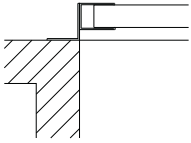
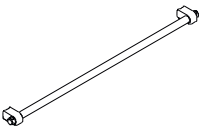
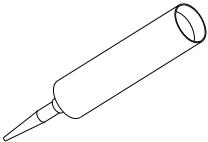
Zubehörbezeichnung Abbildung	Zubehörbeschreibung	Zubehörnummer Achtung: Teilweise nicht EDIFACT-fähig!	Preis EUR o. MwSt.	
			Silber Mattglanz = 1	Weiß = 2
<b>Stabilisierung</b>				
	Deckenstütze = Wechselprofil Deckenstütze + Teleskoprohr			
	Wechselprofil Höhe 2500 mm (zuzüglich Teleskoprohr, Verstellweg max. 250 mm)	ZDDS WPD V2250.K	112,-	143,-
	Sonderhöhe: bis 2600 mm	ZDDS WPD V2	112,-	143,-
	Sonderhöhe: 2601 - 3500 mm	ZDDS WPD V2	112,-	-
<b>Sonderprofil</b>				
Beispieldarstellung 	Wandanschlussprofil für Seitenwand (V2 TWD) an Mauervorsprung mit Bearbeitung <b>Unbedingt Serie und Bauform angeben! Skizze erforderlich!</b>			
	bis Höhe 1400 mm	ZDKO PRO V2	160,-	210,-
<b>Handtuchhalter</b>				
	für Seitenwand			
	Länge 1000 mm	ZDHH HHO V2100.K	76,-	99,-
	Sonderlänge bis 1200 mm	ZDHH HHO V2	76,-	99,-
<b>Dichtungsmittel</b>				
	Farbloses Dichtungsmittel			
	Kartusche 310 ml	ZDSI 000 V2000XK	22,-	



# BADEWANNE

## Serienmodelle

Faltwand-Komfort  
Pendelflügel-Komfort  
Gleittür-Komfort

Sondermaße

KermiEXTRA

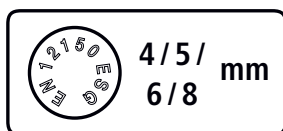

LIGA Faltwand 2-flügelig.



## Serienmodelle

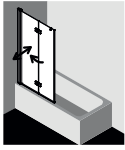

DI 2PR/L  
Seite 730

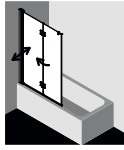

LI 2PR/L  
Seite 732

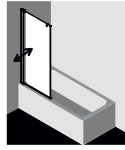

PE DFR/L  
Seite 734

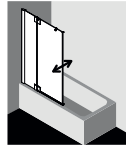

PX DTR/L  
Seite 736

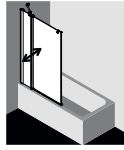

PE DTR/L  
Seite 738

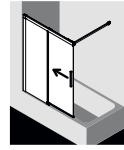

NI H2R/L  
Seite 740

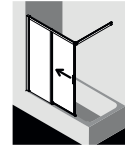

LI H2R/L  
Seite 742

## Oberflächen je nach Serienmodell



Silber Hochglanz



Silber Mattglanz



Weiß RAL 9016

## Gläser je nach Serienmodell

ESG optional mit Pflegeleicht-Beschichtung KermiCLEAN erhältlich



ESG Klar



ESG SR Opaco



ESG SR Siesta



ESG SR Arena C



ESG Grau





### Einbaumöglichkeiten

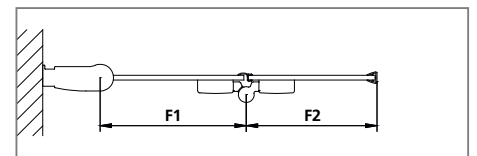
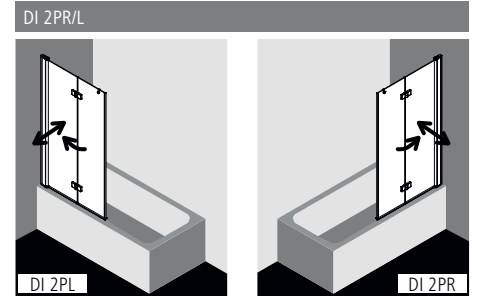

### Produktleistung

- Zum Einbau auf Badewanne.
- Teilgerahmte Faltwand mit zwei Glasflügeln, im Wandgelenkprofil 90° nach innen und außen schwenkbar, im Beschlagsgelenk 180° nach außen schwenkbar.
- Verglasung mit 6 mm Einscheiben-Sicherheitsglas nach EN 12150, optional mit Pflegeleicht-Beschichtung KermiCLEAN.
- Profile aus hochwertigem eloxiertem Aluminium, Beschlagsgelenke aus hochwertigem Metall.
- Verstellmöglichkeit im Wandgelenkprofil 20 mm.
- Wandgelenkprofil mit Hebe-Senk-Mechanismus.
- Beschlagsgelenke mit Hebe-Senk-Mechanismus und innen bündig mit der Glasoberfläche.
- Durchgehende Dichtprofile, waagerechte Dichtleiste mit Wasserabpralleffekt.
- Mit senkrechtem Glaskantenschutzprofil.
- DIGA erfüllt die Anforderungen der Spritzwasserschutzprüfung nach DIN EN 14428.
- Im Lieferumfang enthalten: Befestigungsmaterial. Ein frei platzierbarer transparenter Handtuchhalter-Haken.

### Montage

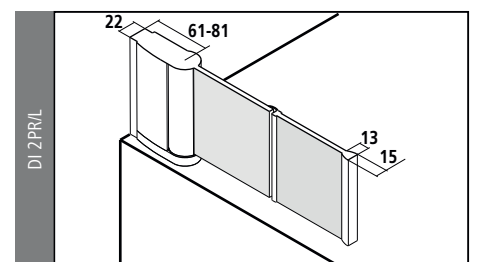

# DI 2PR/L

Serienteil				Bei Bestellung bitte immer angeben:							
Alle Maßangaben in mm bei lotgerechten Wänden. Schräge waagrecht max. 5 mm, andernfalls Maßanfertigung und Schrägschnitt auf Anfrage.				DI 2PR = Faltwand / Anschlag rechts DI 2PL = Faltwand / Anschlag links							
Höhe	Gesamtbreite	Breite Flügel 1 F1	Breite Flügel 2 F2	Artikelnummer Silber Hochglanz = V ESG Klar = A	Preis EUR o. MwSt. I/2021	Artikelnummer Weiß = 2 ESG Klar = A	Preis EUR o. MwSt. I/2021	Artikelnummer Silber Hochglanz = V ESG Klar mit KermiCLEAN = P	Preis EUR o. MwSt. I/2021	Artikelnummer Weiß = 2 ESG Klar mit KermiCLEAN = P	Preis EUR o. MwSt. I/2021
1517	985-1005	479	445	DI 2PR/L 10015 VAK	1239,-	DI 2PR/L 10015 2AK	1239,-	DI 2PR/L 10015 VPK	1401,-	DI 2PR/L 10015 2PK	1401,-
	1185-1205	579	545	DI 2PR/L 12015 VAK		DI 2PR/L 12015 2AK		DI 2PR/L 12015 VPK		DI 2PR/L 12015 2PK	

Maßanfertigung nur nach Maßblatt - DI 2PR/L				Bei Bestellung bitte immer angeben:								
Alle Maßangaben in mm. Breitenverstellmöglichkeit Maßanfertigung + 10 mm / - 10 mm.				DI 2PR = Faltwand / Anschlag rechts DI 2PL = Faltwand / Anschlag links								
Höhe	Gesamtbreite max. 1410	Breite Flügel 1 F1 Flügel 1 muss mindestens 30 mm größer sein als Flügel 2!	Breite Flügel 2 F2	Artikelnummer Silber Hochglanz ESG Klar	Preis EUR o. MwSt. I/2021	Artikelnummer Weiß ESG Klar	Preis EUR o. MwSt. I/2021	Artikelnummer Silber Hochglanz ESG Klar mit KermiCLEAN	Preis EUR o. MwSt. I/2021	Artikelnummer Weiß ESG Klar mit KermiCLEAN	Preis EUR o. MwSt. I/2021	Bestellangaben
bis 2067	bis 1250	min. 250	min. 220	DI 2PR/L	1322,-	DI 2PR/L	1322,-	DI 2PR/L	1484,-	DI 2PR/L	1484,-	DI 2PR/L
	1251-1410	min. 250	min. 220	DI 2PR/L	1431,-	DI 2PR/L	1431,-	DI 2PR/L	1593,-	DI 2PR/L	1593,-	+ Höhe + Gesamtbreite
2068-2217 mit drittem Beschlag	bis 1250	min. 250	min. 220	DI 2PR/L	1431,-	DI 2PR/L	1431,-	DI 2PR/L	1593,-	DI 2PR/L	1593,-	+ Breite Flügel 1
	1251-1410	min. 250	min. 220	DI 2PR/L	1541,-	DI 2PR/L	1541,-	DI 2PR/L	1703,-	DI 2PR/L	1703,-	+ Breite Flügel 2 + Oberfläche + Glas
	Schrägschnitt in Flügel 2			+ EUR 280,- auf Preis Maßanfertigung je Schrägschnitt								
	Sonderkonstruktion			auf Anfrage								

Gläser	Aufpreis auf ESG Klar		Aufpreis auf ESG Klar mit KermiCLEAN	
	Code	Preis	Code	Preis
■ Weitere Gläser über KermiEXTRA.				
■ ESG Milchglas SR Opaco	U	+ 348,-	Y	+ 348,-
■ ESG Farbglass Grau	L	+ 348,-	M	+ 348,-

Bestellbeispiel:  
**DI 2PR 10015 VYK**  
 V = Silber Hochglanz  
 Y = ESG Milchglas SR Opaco mit KermiCLEAN

KermiEXTRA			Preis EUR o. MwSt. I/2021			
			Aufpreis auf Preis Serienteil / Maßanfertigung			
Sandgestrahlte Gläser	Dekor Stripe 2, Stripe 4	<b>192,-</b>	Alle weiteren Kermi Dekore	<b>251,-</b>	Individuelle Dekore auf Anfrage.	Seite 752-765
Spiegelglas	Breite in mm je Artikel	- 550 <b>280,-</b> 551-950 <b>483,-</b> 951-1250 <b>688,-</b> ab 1251 <b>966,-</b>				Seite 766-769
Oberflächen	auf Silber Hochglanz	<b>356,-</b>				Seite 770-773



### Einbaumöglichkeiten

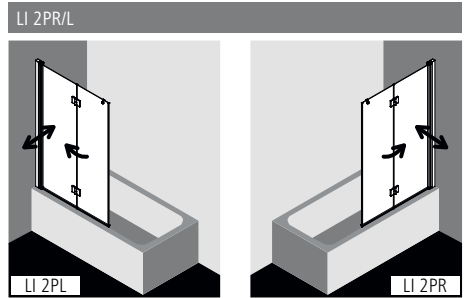

LI 2PR/L und LI TWD als Maßanfertigung und ZDSS VSS LI (Seite 566)

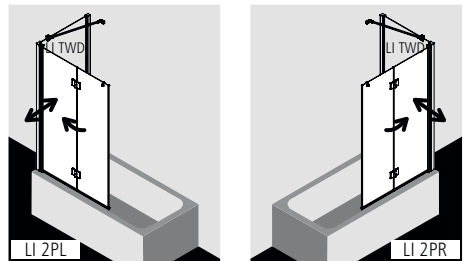

LI 2PR/L Höhe max. 1500 mm,  
Gesamtbreite max. 1000 mm.

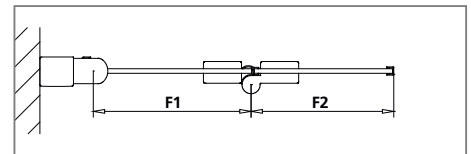

### Produktleistung



- Zum Einbau auf Badewanne und zur Kombination mit LI TWD Seitenwand.
- Teilgerahmte Faltwand mit zwei Glasflügeln, im Wandgelenkprofil 90° nach innen und außen schwenkbar, im Beschlagsgelenk 180° nach außen schwenkbar.
- Verglasung mit 5 mm Einscheiben-Sicherheitsglas nach EN 12150, optional mit Pflegeleicht-Beschichtung KermiCLEAN.
- Profile aus hochwertigem eloxiertem Aluminium, Gelenke aus hochwertigem Metall.
- Bei Oberfläche Silber Mattglanz, Gelenke in edlem Chrom.
- Verstellmöglichkeit im Wandprofil 25 mm.
- Wandgelenk mit Hebe-Senk-Mechanismus.
- Beschlagsgelenke mit Hebe-Senk-Mechanismus.
- Durchgehende Dichtprofile, waagerechte Dichtleiste mit Wasserabpralleffekt.
- Mit senkrechtem Glaskantenschutzprofil.
- LIGA erfüllt die Anforderungen der Spritzwasserschutzprüfung nach DIN EN 14428.
- Im Lieferumfang enthalten: Befestigungsmaterial. Ein frei platzierbarer transparenter Handtuchhalter-Haken.

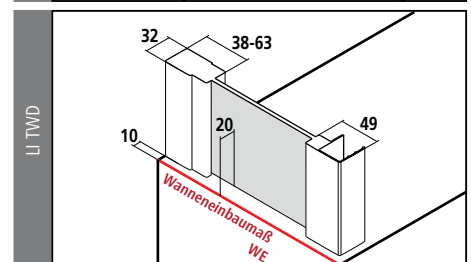
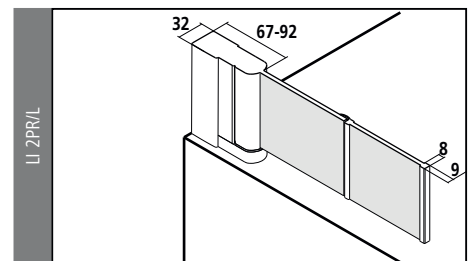

### Montage



# LI 2PR/L

Serienteil				Bei Bestellung bitte immer angeben:							
Alle Maßangaben in mm bei lotgerechten Wänden. Schräge waagrecht max. 5 mm, andernfalls Maßanfertigung und Schrägschnitt auf Anfrage.				LI 2PR = Faltwand / Anschlag rechts LI 2PL = Faltwand / Anschlag links							
Höhe	Gesamtbreite	Breite Flügel 1 F1	Breite Flügel 2 F2	Artikelnummer Silber Mattglanz = 1 ESG Klar = A	Preis EUR o. MwSt. I/2021	Artikelnummer Silber Hochglanz = V ESG Klar = A	Preis EUR o. MwSt. I/2021	Artikelnummer Silber Mattglanz = 1 ESG Klar mit KermiCLEAN = P	Preis EUR o. MwSt. I/2021	Artikelnummer Silber Hochglanz = V ESG Klar mit KermiCLEAN = P	Preis EUR o. MwSt. I/2021
1500	980-1005	486	440	LI 2PR/L 10015 1AK	686,-	LI 2PR/L 10015 VAK	780,-	LI 2PR/L 10015 1PK	848,-	LI 2PR/L 10015 VPK	942,-
	1180-1205	586	540	LI 2PR/L 12015 1AK		LI 2PR/L 12015 VAK		LI 2PR/L 12015 1PK		LI 2PR/L 12015 VPK	

Maßanfertigung nur nach Maßblatt - LI 2PR/L				Bei Bestellung bitte immer angeben:								
Alle Maßangaben in mm. Breitenverstellmöglichkeit Maßanfertigung + 15 mm / - 10 mm.				LI 2PR = Faltwand / Anschlag rechts LI 2PL = Faltwand / Anschlag links								
Höhe	Gesamtbreite max. 1210	Breite Flügel 1 F1 Flügel 1 muss mindestens 30 mm größer sein als Flügel 2!	Breite Flügel 2 F2	Artikelnummer Silber Mattglanz ESG Klar	Preis EUR o. MwSt. I/2021	Artikelnummer Silber Hochglanz ESG Klar	Preis EUR o. MwSt. I/2021	Artikelnummer Silber Mattglanz ESG Klar mit KermiCLEAN	Preis EUR o. MwSt. I/2021	Artikelnummer Silber Hochglanz ESG Klar mit KermiCLEAN	Preis EUR o. MwSt. I/2021	Bestellangaben
bis 2050	bis 950	min. 250	min. 220	LI 2PR/L	850,-	LI 2PR/L	944,-	LI 2PR/L	1012,-	LI 2PR/L	1106,-	LI 2PR/L
	951-1210	min. 250	min. 220	LI 2PR/L	946,-	LI 2PR/L	1040,-	LI 2PR/L	1108,-	LI 2PR/L	1202,-	+ Höhe + Gesamtbreite + Breite Flügel 1 + Breite Flügel 2 + Oberfläche + Glas
 Schrägschnitt in Flügel 2 + EUR 280,- auf Preis Maßanfertigung je Schrägschnitt												
 Sonderkonstruktion auf Anfrage												

Maßanfertigung nur nach Maßblatt - LI TWD				Bei Bestellung bitte immer angeben:							
Alle Maßangaben in mm. Breitenverstellmöglichkeit Maßanfertigung + 15 mm / - 10 mm.				Seitenwand rechts und links verwendbar. Maß = Wanneneinbaumaß Maß = Glasaußenkante Siehe hierzu auch Seite 80-81.							
Höhe Duschkabine	Wanneneinbaumaß WE max. 1250	Artikelnummer Silber Mattglanz ESG Klar	Preis EUR o. MwSt. I/2021	Artikelnummer Silber Hochglanz ESG Klar	Preis EUR o. MwSt. I/2021	Artikelnummer Silber Mattglanz ESG Klar mit KermiCLEAN	Preis EUR o. MwSt. I/2021	Artikelnummer Silber Hochglanz ESG Klar mit KermiCLEAN	Preis EUR o. MwSt. I/2021	Bestellangaben	
bis 2050	bis 950	LI TWD	497,-	LI TWD	545,-	LI TWD	659,-	LI TWD	707,-	LI TWD	
	951-1250	LI TWD	591,-	LI TWD	639,-	LI TWD	753,-	LI TWD	801,-	+ Höhe Duschkabine + Wanneneinbaumaß / Glasaußenkante + Oberfläche + Glas	
 Schrägschnitt + EUR 120,- auf Preis Maßanfertigung je Schrägschnitt											
 Ausschnitt + EUR 120,- auf Preis Maßanfertigung je Ausschnitt											
 Sonderkonstruktion auf Anfrage											

## KermiEXTRA

Preis EUR o. MwSt. I/2021  
Aufpreis auf Preis Serienteil / Maßanfertigung

Sandgestrahlte Gläser	Dekor Stripe 2, Stripe 4 <b>192,-</b>	Alle weiteren Kermi Dekore	<b>251,-</b>	Individuelle Dekore auf Anfrage.	Seite 752-765
Oberflächen	auf Silber Hochglanz	<b>356,-</b>			Seite 770-773



### Einbaumöglichkeiten

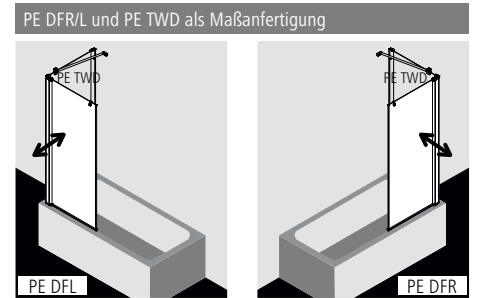
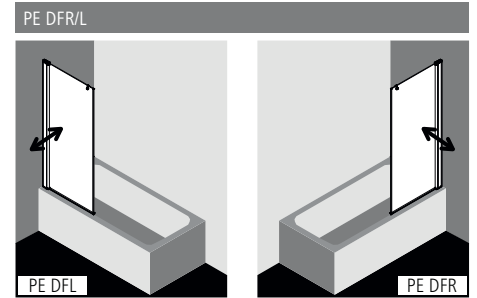

PE DFR/L Höhe max. 1500 mm,  
Gesamtbreite max. 1000 mm.

### Produktleistung

- Zum Einbau auf Badewanne und zur Kombination mit PE TWD Seitenwand.
- Teilgerahmter Pendelflügel mit einem Glasflügel, nach innen und außen schwenkbar.
- Verglasung mit 6 mm Einscheiben-Sicherheitsglas nach EN 12150, optional mit Pflegeleicht-Beschichtung KermiCLEAN.
- Profile aus hochwertigem eloxiertem Aluminium.
- Verstellmöglichkeit im Wandprofil 25 mm.
- Flügelprofil mit Hebe-Senk-Mechanismus.
- Durchgehende Dichtprofile, waagerechte Dichtleiste mit Wasserabpralleffekt.
- Mit senkrechtem Glaskantenschutzprofil.
- PEGA erfüllt die Anforderungen der Spritzwasserschutzprüfung nach DIN EN 14428.
- Im Lieferumfang enthalten: Befestigungsmaterial. Ein frei platzierbarer transparenter Handtuchhalter-Haken.

### Montage

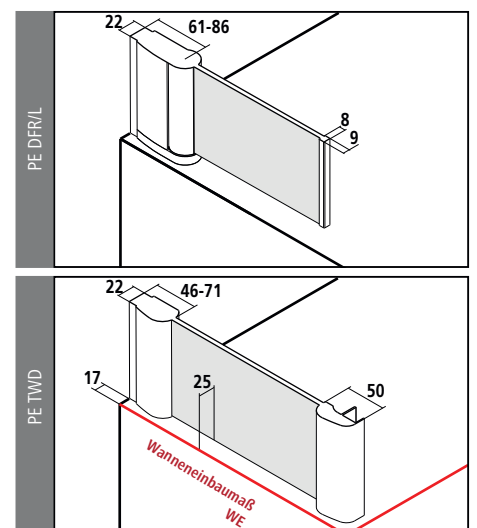

# PE DFR/L

Serienteil			Bei Bestellung bitte immer angeben:		
Alle Maßangaben in mm bei lotgerechten Wänden. Schräge waagrecht max. 5 mm, andernfalls Maßanfertigung und Schrägschnitt erforderlich.			PE DFR = Pendelflügel / Anschlag rechts PE DFL = Pendelflügel / Anschlag links		
Höhe	Gesamtbreite	Artikelnummer	Preis EUR o. MwSt. I/2021	Artikelnummer	Preis EUR o. MwSt. I/2021
1500	740-765	Silber Hochglanz = <b>V</b> ESG Klar = <b>A</b>  PE DFR/L 07515 <b>VAK</b>	427,-	Silber Hochglanz = <b>V</b> ESG Klar mit KermiCLEAN = <b>P</b>  PE DFR/L 07515 <b>VPK</b>	589,-

Maßanfertigung nur nach Maßblatt - PE DFR/L			Bei Bestellung bitte immer angeben:			
Alle Maßangaben in mm. Breitenverstellmöglichkeit Maßanfertigung + 15 mm / - 10 mm.			PE DFR = Pendelflügel / Anschlag rechts PE DFL = Pendelflügel / Anschlag links			
Höhe	Gesamtbreite	Artikelnummer	Preis EUR o. MwSt. I/2021	Artikelnummer	Preis EUR o. MwSt. I/2021	Bestellangaben
bis 1500	bis 950	PE DFR/L	612,-	PE DFR/L	774,-	PE DFR/L + Höhe + Gesamtbreite
	951-1250	PE DFR/L	735,-	PE DFR/L	897,-	
1501-2000	bis 950	PE DFR/L	920,-	PE DFR/L	1082,-	+ Oberfläche + Glas
	951-1000	PE DFR/L	1044,-	PE DFR/L	1206,-	
2001-2200	bis 950	PE DFR/L	1105,-	PE DFR/L	1267,-	
	951-1000	PE DFR/L	1229,-	PE DFR/L	1391,-	

Schrägschnitt + EUR 280,- auf Preis Maßanfertigung je Schrägschnitt

Sonderkonstruktion auf Anfrage

Maßanfertigung nur nach Maßblatt - PE TWD			Bei Bestellung bitte immer angeben:			
Alle Maßangaben in mm. Breitenverstellmöglichkeit Maßanfertigung + 15 mm / - 10 mm.			Seitenwand rechts und links verwendbar.			
Höhe	Wanneneinbaumaß WE max. 1450	Artikelnummer	Preis EUR o. MwSt. I/2021	Artikelnummer	Preis EUR o. MwSt. I/2021	Bestellangaben
bis 2000	bis 950	PE TWD	678,-	PE TWD	840,-	PE TWD + Höhe + Wanneneinbaumaß
	951-1250	PE TWD	781,-	PE TWD	943,-	
	1251-1450	PE TWD	932,-	PE TWD	1094,-	
2001-2200	bis 950	PE TWD	831,-	PE TWD	993,-	+ Oberfläche + Glas
	951-1250	PE TWD	933,-	PE TWD	1095,-	
	1251-1450	PE TWD	1086,-	PE TWD	1248,-	

Schrägschnitt + EUR 120,- auf Preis Maßanfertigung je Schrägschnitt

Ausschnitt + EUR 120,- auf Preis Maßanfertigung je Ausschnitt

Sonderkonstruktion auf Anfrage

Gläser	Aufpreis auf ESG Klar		Aufpreis auf ESG Klar mit KermiCLEAN	
	Code	Preis	Code	Preis
■ Weitere Gläser über KermiEXTRA.				
■ ESG Milchglas SR Opaco	<b>U</b>	+ 174,-	<b>Y</b>	+ 174,-
■ ESG Strukturglas SR Siesta	<b>T</b>	+ 174,-	<b>W</b>	+ 174,-
■ ESG Strukturglas SR Arena C	<b>N</b>	+ 86,-	<b>Z</b>	+ 86,-
■ ESG Farbglas Grau	<b>L</b>	+ 174,-	<b>M</b>	+ 174,-

Bestellbeispiel:  
**PE DFR 07515 VYK**  
**V** = Silber Hochglanz  
**Y** = ESG Milchglas SR Opaco mit KermiCLEAN

## KermiEXTRA Preis EUR o. MwSt. I/2021 Aufpreis auf Preis Serienteil / Maßanfertigung

Sandgestrahlte Gläser	Dekor Stripe 2, Stripe 4 <b>192,-</b>	Alle weiteren Kermi Dekore <b>251,-</b>	Individuelle Dekore auf Anfrage.	Seite 752-765		
Spiegelglas	Breite in mm je Artikel	- 550 <b>280,-</b>	551-950 <b>483,-</b>	951-1250 <b>688,-</b>	ab 1251 <b>966,-</b>	Seite 766-769
Oberflächen	auf Silber Hochglanz	<b>356,-</b>				Seite 770-773



### Einbaumöglichkeiten

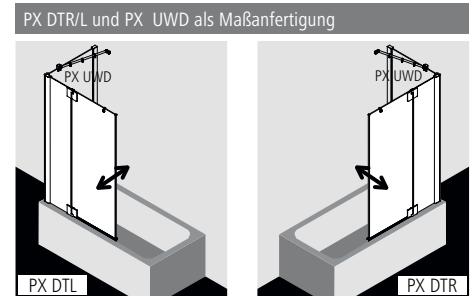
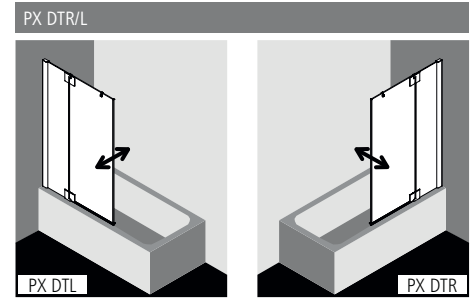

### Produktleistung

- Zum Einbau auf Badewanne und zur Kombination mit PX UWD Seitenwand.
- Teilgerahmter Pendelflügel mit einem Glasflügel, nach innen und außen schwenkbar, mit einem Festfeld.
- Optional mit PASA-Stabilisierung (innen).
- Verglasung mit 8 mm Einscheiben-Sicherheitsglas nach EN 12150, optional mit Pflegeleicht-Beschichtung KermiCLEAN.
- Profile aus hochwertigem eloxiertem Aluminium, Beschläge aus hochwertigem Metall.
- Verstellmöglichkeit im Wandprofil 30 mm.
- Beschläge mit Hebe-Senk-Mechanismus und innen bündig mit der Glasoberfläche.
- Durchgehende Dichtprofile, waagerechte Dichtleiste mit Wasserabpralleffekt.
- Mit senkrechtem Glaskantenschutzprofil.
- PASA XP erfüllt die Anforderungen der Spritzwasserschutzprüfung nach DIN EN 14428.
- Im Lieferumfang enthalten: Befestigungsmaterial. Ein frei platzierbarer transparenter Handtuchhalter-Haken.



### Montage

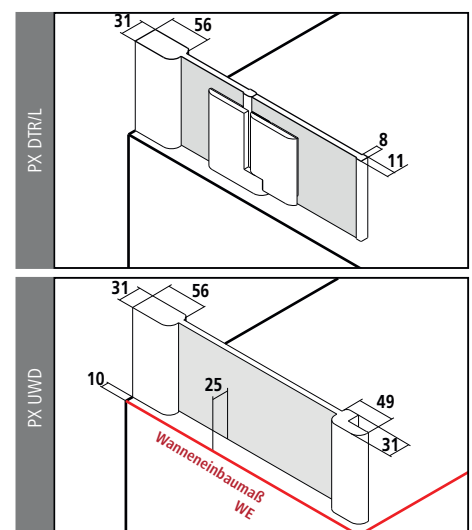

### KermiEXTRA

\*max. Breite siehe rechte Seite



Preis EUR o. MwSt. I/2021  
Aufpreis auf Preis Serienteil / Maßanfertigung



Sandgestrahlte Gläser	Dekor Stripe 2, Stripe 4	<b>192,-</b>	Alle weiteren Kermi Dekore	<b>251,-</b>	Individuelle Dekore auf Anfrage.	Seite 752-765
Spiegelglas*	Breite in mm je Artikel	- 550	<b>280,-</b>	551-950	<b>483,-</b>	951-1250 <b>688,-</b> ab 1251 <b>966,-</b> Seite 766-769
Oberflächen	auf Silber Hochglanz	<b>356,-</b>				Seite 770-773



# PX DTR/L

Serienteil				Bei Bestellung bitte immer angeben:							
Alle Maßangaben in mm bei lotgerechten Wänden. Schräge unter dem Festfeld max. 2 mm, Gesamtschräge max. 3 mm, andernfalls Maßanfertigung und Schrägschnitt erforderlich.				PX DTR = Pendelflügel / Anschlag rechts PX DTL = Pendelflügel / Anschlag links							
Höhe	Gesamtbreite	Breite Festfeld * inklusive Stabilisierung	Breite Pendelflügel	Artikelnummer Silber Mattglanz = 1 ESG Klar = A	Preis EUR o. MwSt. I/2021	Artikelnummer Silber Hochglanz = V ESG Klar = A	Preis EUR o. MwSt. I/2021	Artikelnummer Silber Mattglanz = 1 ESG Klar mit KermiCLEAN = P	Preis EUR o. MwSt. I/2021	Artikelnummer Silber Hochglanz = V ESG Klar mit KermiCLEAN = P	Preis EUR o. MwSt. I/2021
1500	770-800	250-280	520	PX DTR/L 08015 1AK	1015,-	PX DTR/L 08015 VAK	1268,-	PX DTR/L 08015 1PK	1177,-	PX DTR/L 08015 VPK	1430,-
	870-900	250-280	620	PX DTR/L 09015 1AK		PX DTR/L 09015 VAK		PX DTR/L 09015 1PK		PX DTR/L 09015 VPK	
	970-1000	350-380*	620	PX DTR/L 10015 1AK	1140,-	PX DTR/L 10015 VAK	1393,-	PX DTR/L 10015 1PK	1302,-	PX DTR/L 10015 VPK	1555,-

Maßanfertigung nur nach Maßblatt - PX DTR/L				Bei Bestellung bitte immer angeben:								
Alle Maßangaben in mm. Breitenverstellmöglichkeit Maßanfertigung + 18 mm / - 12 mm.				PX DTR = Pendelflügel / Anschlag rechts PX DTL = Pendelflügel / Anschlag links								
Höhe	Gesamtbreite max. 1550	Breite Festfeld > 300 Stabilisierung ZDSS VSS PX erforderlich, Seite XB	Breite Pendelflügel	Artikelnummer Silber Mattglanz ESG Klar	Preis EUR o. MwSt. I/2021	Artikelnummer Silber Hochglanz ESG Klar	Preis EUR o. MwSt. I/2021	Artikelnummer Silber Mattglanz ESG Klar mit KermiCLEAN	Preis EUR o. MwSt. I/2021	Artikelnummer Silber Hochglanz ESG Klar mit KermiCLEAN	Preis EUR o. MwSt. I/2021	Bestellangaben
bis 1500	bis 950	min. 170 / max. 880	max. 700	PX DTR/L	1218,-	PX DTR/L	1471,-	PX DTR/L	1380,-	PX DTR/L	1633,-	PX DTR/L
	951-1250	min. 170 / max. 880	max. 700	PX DTR/L	1369,-	PX DTR/L	1622,-	PX DTR/L	1531,-	PX DTR/L	1784,-	+ Höhe
	1251-1550	min. 170 / max. 880	max. 700	PX DTR/L	1694,-	PX DTR/L	1947,-	PX DTR/L	1856,-	PX DTR/L	2109,-	+ Gesamtbreite
1501-2050	bis 950	min. 170 / max. 880	max. 700	PX DTR/L	1345,-	PX DTR/L	1598,-	PX DTR/L	1507,-	PX DTR/L	1760,-	+ Breite Festfeld
	951-1250	min. 170 / max. 880	max. 700	PX DTR/L	1496,-	PX DTR/L	1749,-	PX DTR/L	1658,-	PX DTR/L	1911,-	+ Breite Pendelflügel
	1251-1550	min. 170 / max. 880	max. 700	PX DTR/L	1823,-	PX DTR/L	2076,-	PX DTR/L	1985,-	PX DTR/L	2238,-	+ Oberfläche
2051-2200	bis 950	min. 170 / max. 880	max. 700	PX DTR/L	1512,-	PX DTR/L	1765,-	PX DTR/L	1674,-	PX DTR/L	1927,-	+ Glas
	951-1250	min. 170 / max. 880	max. 700	PX DTR/L	1663,-	PX DTR/L	1916,-	PX DTR/L	1825,-	PX DTR/L	2078,-	
	1251-1550	min. 170 / max. 880	max. 700	PX DTR/L	1993,-	PX DTR/L	2246,-	PX DTR/L	2155,-	PX DTR/L	2408,-	
	Schrägschnitt			+ EUR 280,- auf Preis Maßanfertigung je Schrägschnitt								
	Ausschnitt			+ EUR 280,- auf Preis Maßanfertigung je Ausschnitt								
	Sonderkonstruktion			auf Anfrage								

Maßanfertigung nur nach Maßblatt - PX UWD				Bei Bestellung bitte immer angeben:							
Alle Maßangaben in mm. U-Kabine größer 1200 mm nicht möglich. Seitenwand auf Badewanne nicht möglich! Breitenverstellmöglichkeit Maßanfertigung + 18 mm / - 12 mm.				Maß = Wanneneinbaumaß Maß = Glasaußenkante Siehe hierzu auch Seite 80-81.							
Höhe Duschkabine	Wanneneinbaumaß WE max. 1450	Artikelnummer Silber Mattglanz ESG Klar	Preis EUR o. MwSt. I/2021	Artikelnummer Silber Hochglanz ESG Klar	Preis EUR o. MwSt. I/2021	Artikelnummer Silber Mattglanz ESG Klar mit KermiCLEAN	Preis EUR o. MwSt. I/2021	Artikelnummer Silber Hochglanz ESG Klar mit KermiCLEAN	Preis EUR o. MwSt. I/2021	Bestellangaben	
bis 1850	bis 950	PX UWD	907,-	PX UWD	1034,-	PX UWD	1069,-	PX UWD	1196,-	PX UWD	
	951-1250	PX UWD	975,-	PX UWD	1102,-	PX UWD	1137,-	PX UWD	1264,-	+ Höhe Duschkabine	
	1251-1450	PX UWD	1043,-	PX UWD	1170,-	PX UWD	1205,-	PX UWD	1332,-	+ Wanneneinbaumaß/ Glasaußenkante	
1851-2050	bis 950	PX UWD	1003,-	PX UWD	1130,-	PX UWD	1165,-	PX UWD	1292,-	+ Oberfläche	
	951-1250	PX UWD	1074,-	PX UWD	1201,-	PX UWD	1236,-	PX UWD	1363,-		
	1251-1450	PX UWD	1144,-	PX UWD	1271,-	PX UWD	1306,-	PX UWD	1433,-	+ Glas	
2051-2200	bis 950	PX UWD	1235,-	PX UWD	1362,-	PX UWD	1397,-	PX UWD	1524,-		
	951-1250	PX UWD	1304,-	PX UWD	1431,-	PX UWD	1466,-	PX UWD	1593,-		
	1251-1450	PX UWD	1375,-	PX UWD	1502,-	PX UWD	1537,-	PX UWD	1664,-		
	Schrägschnitt			+ EUR 120,- auf Preis Maßanfertigung je Schrägschnitt							
	Ausschnitt			+ EUR 120,- auf Preis Maßanfertigung je Ausschnitt							
	Sonderkonstruktion			auf Anfrage							

Gläser	Aufpreis auf ESG Klar		Aufpreis auf ESG Klar mit KermiCLEAN	
	Code	Preis	Code	Preis
■ ESG Milchglas SR Opaco	U	+ 348,-	Y	+ 348,-
■ ESG Farbglass Grau	L	+ 348,-	M	+ 348,-

Bestellbeispiel:  
**PX DTR 08015 VYK**  
**V** = Silber Hochglanz  
**Y** = ESG Milchglas SR Opaco mit KermiCLEAN



**Einbaumöglichkeiten**

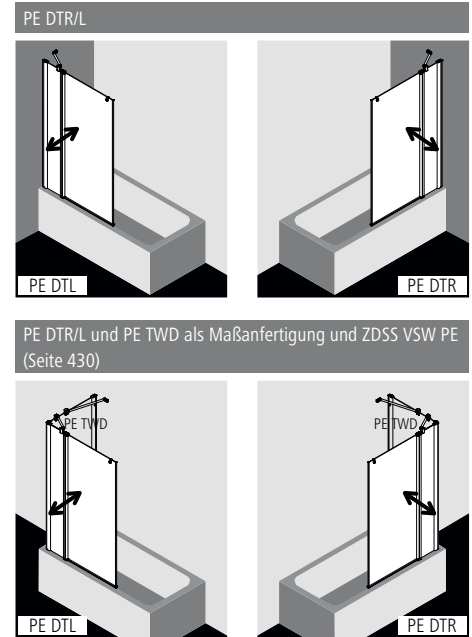

**Produktleistung**

- Zum Einbau auf Badewanne und zur Kombination festfeldseitig mit PE TWD Seitenwand.
- Teilgerahmter Pendelflügel mit einem Glasflügel, nach innen und außen schwenkbar, mit einem Festfeld.
- Inklusive PEGA-Stabilisierung (innen).
- Verglasung mit 6 mm Einscheiben-Sicherheitsglas nach EN 12150, optional mit Pflegeleicht-Beschichtung KermiCLEAN.
- Profile aus hochwertigem eloxiertem Aluminium.
- Verstellmöglichkeit im Wandprofil 25 mm.
- Flügelprofil mit Hebe-Senk-Mechanismus.
- Durchgehende Dichtprofile, waagerechte Dichtleiste mit Wasserabpralleffekt.
- Mit senkrechttem Glaskantenschutzprofil.
- PEGA erfüllt die Anforderungen der Spritzwasserschutzprüfung nach DIN EN 14428.
- Im Lieferumfang enthalten: Befestigungsmaterial. Ein frei platzierbarer transparenter Handtuchhalter-Haken.

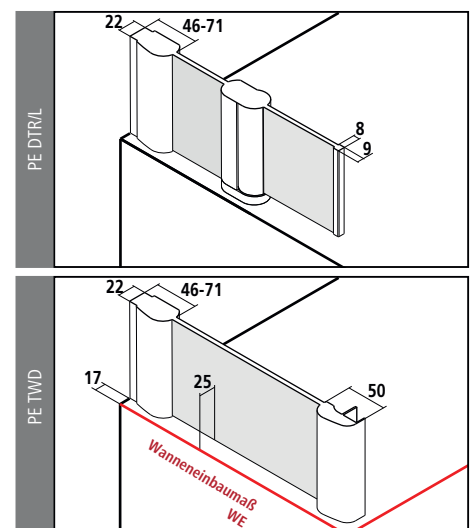

**Montage**





# PE DTR/L

Serienteil					Bei Bestellung bitte immer angeben:		
Alle Maßangaben in mm bei lotgerechten Wänden. Schräge waagrecht max. 5 mm, andernfalls Maßanfertigung und Schrägschnitt erforderlich.					PE DTR = Pendelflügel / Anschlag rechts PE DTL = Pendelflügel / Anschlag links		
Höhe	Gesamtbreite	Breite Festfeld	Breite Pendelflügel	Artikelnummer Silber Hochglanz = V ESG Klar = A	Preis EUR o. MwSt. I/2021	Artikelnummer Silber Hochglanz = V ESG Klar mit KermiCLEAN = P	Preis EUR o. MwSt. I/2021
1500	1090-1115	400-425	696	PE DTR/L 11015 VAK	802,-	PE DTR/L 11015 VPK	964,-

Maßanfertigung nur nach Maßblatt - PE DTR/L					Bei Bestellung bitte immer angeben:			
Alle Maßangaben in mm. Breitenverstellmöglichkeit Maßanfertigung + 15 mm / - 10 mm.					PE DTR = Pendelflügel / Anschlag rechts PE DTL = Pendelflügel / Anschlag links			
Höhe	Gesamtbreite max. 1250	Breite Festfeld	Breite Pendelflügel	Artikelnummer Silber Hochglanz ESG Klar	Preis EUR o. MwSt. I/2021	Artikelnummer Silber Hochglanz ESG Klar mit KermiCLEAN	Preis EUR o. MwSt. I/2021	Bestellangaben
bis 1500	bis 950	min. 170 / max. 885	max. 700	PE DTR/L	861,-	PE DTR/L	1023,-	PE DTR/L
	951-1250	min. 170 / max. 885	max. 700	PE DTR/L	986,-	PE DTR/L	1148,-	+ Höhe
1501-2000	bis 950	min. 170 / max. 885	max. 700	PE DTR/L	1172,-	PE DTR/L	1334,-	+ Gesamtbreite
	951-1250	min. 170 / max. 885	max. 700	PE DTR/L	1294,-	PE DTR/L	1456,-	+ Breite Festfeld
2001-2200	bis 950	min. 170 / max. 885	max. 700	PE DTR/L	1357,-	PE DTR/L	1519,-	+ Breite Pendelflügel
	951-1250	min. 170 / max. 885	max. 700	PE DTR/L	1480,-	PE DTR/L	1642,-	+ Oberfläche
								+ Glas

	Schrägschnitt	+ EUR 280,- auf Preis Maßanfertigung je Schrägschnitt
	Ausschnitt	+ EUR 280,- auf Preis Maßanfertigung je Ausschnitt
	Sonderkonstruktion	auf Anfrage

Maßanfertigung nur nach Maßblatt - PE TWD					Seitenwand rechts und links verwendbar.		
Alle Maßangaben in mm. Breitenverstellmöglichkeit Maßanfertigung + 15 mm / - 10 mm.							
Höhe	Wanneneinbaumaß WE max. 1450		Artikelnummer Silber Hochglanz ESG Klar	Preis EUR o. MwSt. I/2021	Artikelnummer Silber Hochglanz ESG Klar mit KermiCLEAN	Preis EUR o. MwSt. I/2021	Bestellangaben
bis 2000	bis 950		PE TWD	678,-	PE TWD	840,-	PE TWD
	951-1250		PE TWD	781,-	PE TWD	943,-	+ Höhe
	1251-1450		PE TWD	932,-	PE TWD	1094,-	+ Wanneneinbaumaß
2001-2200	bis 950		PE TWD	831,-	PE TWD	993,-	+ Oberfläche
	951-1250		PE TWD	933,-	PE TWD	1095,-	+ Glas
	1251-1450		PE TWD	1086,-	PE TWD	1248,-	

	Schrägschnitt	+ EUR 120,- auf Preis Maßanfertigung je Schrägschnitt
	Ausschnitt	+ EUR 120,- auf Preis Maßanfertigung je Ausschnitt
	Sonderkonstruktion	auf Anfrage

Gläser	Aufpreis auf ESG Klar		Aufpreis auf ESG Klar mit KermiCLEAN	
	Code	Preis	Code	Preis
■ Weitere Gläser über KermiEXTRA.				
■ ESG Milchglas SR Opaco	U	+ 174,-	Y	+ 174,-
■ ESG Strukturglas SR Siesta	T	+ 174,-	W	+ 174,-
■ ESG Strukturglas SR Arena C	N	+ 86,-	Z	+ 86,-
■ ESG Farbglas Grau	L	+ 174,-	M	+ 174,-

Bestellbeispiel:  
**PE DTR 11015 VYK**  
 V = Silber Hochglanz  
 Y = ESG Milchglas SR Opaco mit KermiCLEAN

## KermiEXTRA Preis EUR o. MwSt. I/2021 Aufpreis auf Preis Serienteil / Maßanfertigung

Sandgestrahlte Gläser	Dekor Stripe 2, Stripe 4 <b>192,-</b>	Alle weiteren Kermi Dekore	<b>251,-</b>	Individuelle Dekore auf Anfrage.	Seite 752-765	
Spiegelglas	Breite in mm je Artikel	- 550 <b>280,-</b>	551-950 <b>483,-</b>	951-1250 <b>688,-</b>	ab 1251 <b>966,-</b>	Seite 766-769
Oberflächen	auf Silber Hochglanz	<b>356,-</b>			Seite 770-773	

Gleittür 2-teilig mit Festfeld



Einbaumöglichkeiten

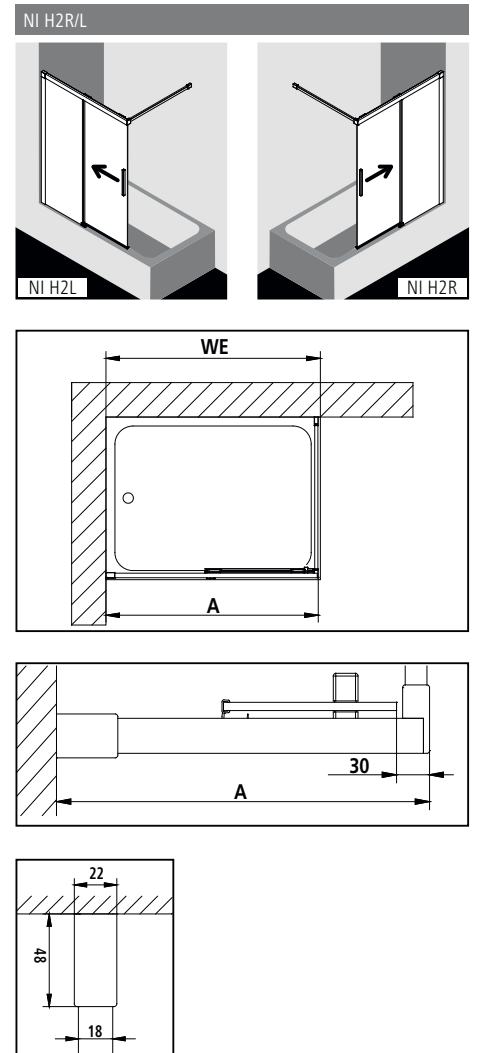

Produktleistung

- Zum Einbau auf Badewanne.
- Teilgerahmte Tür mit einem Gleittürsegment, nach einer Seite öffnend, mit einem Festfeld.
- Mit Wandstütze.
- Verglasung mit 6 mm Einscheiben-Sicherheitsglas nach EN 12150, optional mit Pflegeleicht-Beschichtung KermiCLEAN.
- Profile aus hochwertigem eloxiertem Aluminium, Griffe aus hochwertigem Metall.
- Verstellmöglichkeit im Wandprofil 25 mm.
- Gleittürsegment mit Soft-Open- und Soft-Close-Funktion, zur Reinigung nach innen schwenkbar.
- Hochwertige kugelgelagerte Laufrollen.
- Durchgehende Dichtprofile, waagerechte Dichtleiste mit Wasserabpralleffekt.
- NICA erfüllt die Anforderungen der Spritzwasserschutzprüfung nach DIN EN 14428.
- Im Lieferumfang enthalten: Befestigungsmaterial.

Montage

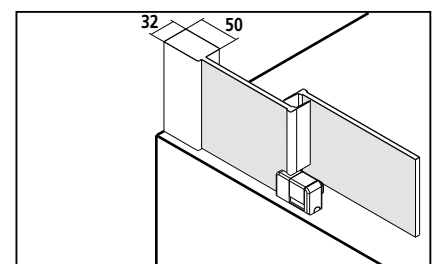

# NI H2R/L

Serienteil					Bei Bestellung bitte immer angeben:		
Alle Maßangaben in mm bei lotgerechten Wänden. Schräge unter dem Festfeld max. 2 mm, Gesamtschräge max. 3 mm, andernfalls Maßanfertigung und Sonderkonstruktion auf Anfrage. Länge Wandstütze: 1200 mm. Kürzen der Wandstütze bauseits möglich.					NI H2R = Festfeld rechts NI H2L = Festfeld links		
Höhe	Gesamtbreite A	Breite Festfeld	Breite Gleittürsegment	Artikelnummer Silber Hochglanz = V ESG Klar = A	Preis EUR o. MwSt. I/2021	Artikelnummer Silber Hochglanz = V ESG Klar mit KermiCLEAN = P	Preis EUR o. MwSt. I/2021
1500	975-1000	458-483	506	NI H2R/L 10015 VAK	1077,-	NI H2R/L 10015 VPK	1239,-
	1175-1200	558-583	606	NI H2R/L 12015 VAK		NI H2R/L 12015 VPK	

Maßanfertigung nur nach Maßblatt					Bei Bestellung bitte immer angeben:		
Alle Maßangaben in mm. Breitenverstellmöglichkeit Maßanfertigung + 15 mm / - 10 mm. Länge Wandstütze: 1200 mm. Kürzen der Wandstütze bauseits möglich.					NI H2R = Festfeld rechts NI H2L = Festfeld links		
Höhe	Wanneneinbaumaß WE min. 780 max. 1450 bei Höhe bis 2000 max. 1250 bei Höhe 2001-2200	Artikelnummer Silber Hochglanz ESG Klar	Preis EUR o. MwSt. I/2021	Artikelnummer Silber Hochglanz ESG Klar mit KermiCLEAN	Preis EUR o. MwSt. I/2021	Bestellangaben	
bis 2000	bis 950	NI H2R/L	1200,-	NI H2R/L	1362,-	NI H2R/L	
	951-1250	NI H2R/L	1320,-	NI H2R/L	1482,-	+ Höhe Duschkabine	
	1251-1450	NI H2R/L	1441,-	NI H2R/L	1603,-	+ Gesamtbreite + Oberfläche	
2001-2200	bis 950	NI H2R/L	1320,-	NI H2R/L	1482,-	+ Glas	
	951-1250	NI H2R/L	1441,-	NI H2R/L	1603,-		

 Sonderkonstruktion auf Anfrage

Gläser	Aufpreis auf ESG Klar		Aufpreis auf ESG Klar mit KermiCLEAN	
	Code	Preis	Code	Preis
■ ESG Milchglas SR Opaco	U	+ 174,-	Y	+ 174,-
■ ESG Farbglas Grau	L	+ 174,-	M	+ 174,-

Bestellbeispiel:  
**NI H2R 10015 VYK**  
 V = Silber Hochglanz  
 Y = ESG Milchglas SR Opaco mit KermiCLEAN

KermiEXTRA						Preis EUR o. MwSt. I/2021 Aufpreis auf Preis Maßanfertigung
Griffe	FI, DI, PE, AT1, LI	<b>169,-</b>				Seite 746-751
Sandgestrahlte Gläser	Dekor Stripe 2, Stripe 4	<b>192,-</b>	Alle weiteren Kermi Dekore	<b>251,-</b>	Individuelle Dekore auf Anfrage.	Seite 752-765
Spiegelglas	Breite in mm je Artikel	- 550 <b>280,-</b>	551-950 <b>483,-</b>	951-1250 <b>688,-</b>	ab 1251 <b>966,-</b>	Seite 766-769
Oberflächen	auf Silber Hochglanz	<b>356,-</b>				Seite 770-773



Einbaumöglichkeiten

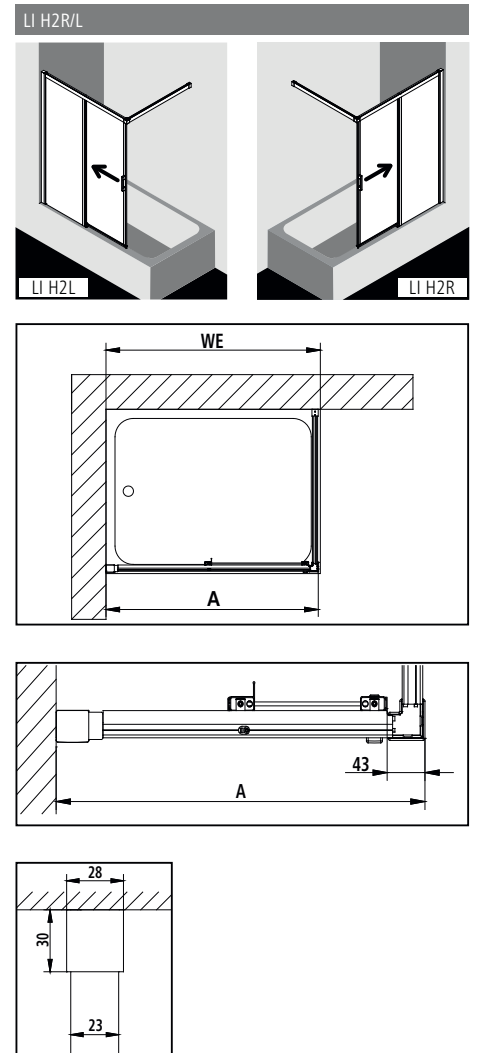

Produktleistung

- Zum Einbau auf Badewanne.
- Teilgerahmte Tür mit einem Gleittürsegment, nach einer Seite öffnend, mit einem Festfeld.
- Mit Wandstütze.
- Verglasung mit 4 mm Einscheiben-Sicherheitsglas nach EN 12150, optional mit Pflegeleicht-Beschichtung KermiCLEAN.
- Profile aus hochwertigem eloxiertem Aluminium, Griffe aus hochwertigem Metall.
- Bei Oberfläche Silber Mattglanz, Griffe und Aushängemechanismus in edlem Chrom.
- Verstellmöglichkeit im Wandprofil 25 mm.
- Gleittürsegment zur Reinigung nach innen schwenkbar.
- Hochwertig kugelgelagerte Laufrollen.
- Durchgehende Dichtprofile, waagerechte Dichtleiste mit Wasserabpralleffekt.
- LIGA erfüllt die Anforderungen der Spritzwasserprüfung nach DIN EN 14428
- Im Lieferumfang enthalten: Befestigungsmaterial.

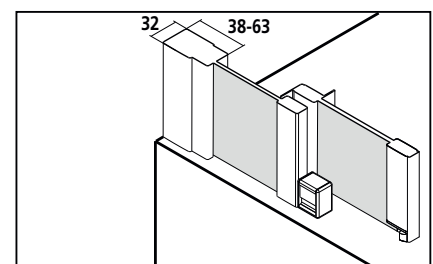

Montage



# LI H2R/L

Serienteil										Bei Bestellung bitte immer angeben:	
Alle Maßangaben in mm bei lotgerechten Wänden. Schräge waagrecht max. 5 mm, andernfalls Montage nicht möglich. Länge Wandstütze: 1200 mm. Kürzen der Wandstütze bauseits möglich.										LI H2R = Festfeld rechts LI H2L = Festfeld links	
Höhe	Gesamtbreite A	Breite Festfeld	Breite Gleitürsegment	Artikelnummer Silber Mattglanz = 1 ESG Klar = A	Preis EUR o. MwSt. I/2021	Artikelnummer Silber Hochglanz = V ESG Klar = A	Preis EUR o. MwSt. I/2021	Artikelnummer Silber Mattglanz = 1 ESG Klar mit KermiCLEAN = P	Preis EUR o. MwSt. I/2021	Artikelnummer Silber Hochglanz = V ESG Klar mit KermiCLEAN = P	Preis EUR o. MwSt. I/2021
1500	975-1000	477-502	432	LI H2R/L 10015 1AK	686,-	LI H2R/L 10015 VAK	780,-	LI H2R/L 10015 1PK	848,-	LI H2R/L 10015 VPK	942,-
	1175-1200	577-602	592	LI H2R/L 12015 1AK		LI H2R/L 12015 VAK		LI H2R/L 12015 1PK		LI H2R/L 12015 VPK	

Maßanfertigung nur nach Maßblatt										Bei Bestellung bitte immer angeben:	
Alle Maßangaben in mm. Breitenverstellmöglichkeit Maßanfertigung +15 / -10 mm Länge Wandstütze: 1200 mm. Kürzen der Wandstütze bauseits möglich.										LI H2R = Festfeld rechts LI H2L = Festfeld links	
Höhe	Wanneneinbaumaß WE max. 1250 mm	Artikelnummer Silber Mattglanz ESG Klar	Preis EUR o. MwSt. I/2021	Artikelnummer Silber Hochglanz ESG Klar	Preis EUR o. MwSt. I/2021	Artikelnummer Silber Mattglanz ESG Klar mit KermiCLEAN	Preis EUR o. MwSt. I/2021	Artikelnummer Silber Hochglanz ESG Klar mit KermiCLEAN	Preis EUR o. MwSt. I/2021	Bestellangaben	
bis 2050	bis 950	LI H2R/L	850,-	LI H2R/L	944,-	LI H2R/L	1012,-	LI H2R/L	1106,-	LI H2R/L	
	951-1250	LI H2R/L	946,-	LI H2R/L	1040,-	LI H2R/L	1108,-	LI H2R/L	1202,-	+ Höhe Duschkabine + Gesamtbreite + Oberfläche + Glas	

	Schrägschnitt im Festfeld	+ EUR 120,- auf Preis Maßanfertigung je Schrägschnitt vorbehaltlich der technischen Machbarkeit
	Ausschnitt im Festfeld	+ EUR 120,- auf Preis Maßanfertigung je Ausschnitt vorbehaltlich der technischen Machbarkeit
	Sonderkonstruktion	auf Anfrage

KermiEXTRA Preis EUR o. MwSt. I/2021  
Aufpreis auf Preis Serienteil / Maßanfertigung

Sandgestrahlte Gläser Dekor Stripe 2, Stripe 4 **192,-** Alle weiteren Kermi Dekore **251,-** Individuelle Dekore auf Anfrage. Seite 752-765

Oberflächen auf Silber Hochglanz **356,-** Seite 770-773

# KermiEXTRA

## Wie für mich gemacht.

Warum sollten Sie nur bei Ihrer Kleidung oder Ihrer Frisur ganz nach Lust und Laune individuell sein? Mit dem Sonderprogramm KermiEXTRA trägt auch Ihre Duschkabine, Ihre Walk-In bzw. Ihr Badewannen-Glasschutz Ihre ganz persönliche Handschrift. Farbige Oberflächen, sandgestrahlte Dekorgläser, integrierte Spiegelflächen, alle nur denkbaren Kombinationen von Profilen, Beschlägen, Griffen sind möglich. Ebenso besondere Einbaulösungen, die Ihrer räumlichen Situation bestens gerecht werden. Nur Ihre Fantasie bestimmt die Grenzen. Wir finden einen Weg, Ihren persönlichen Duschraum umzusetzen.





## Griffe, Gläser, Oberflächen, Sonderlösungen

Individuell und unverwechselbar z. B. durch:

- Individuelle Griffausführungen einschließlich innen versenkbarem Griff
- Sandgestrahltes Glasdekor aus dem Kermi Angebot oder individuell nach Wunsch
- Elegantes Spiegelglas in der ganzen Duschkabine oder einzelnen geraden Glassegmenten
- Profile, Beschläge und Griffe in verschiedenen Sanitärfarben oder in spezieller Farbgebung
- Sonderlösungen für die ganz individuelle, exakt an die Räumlichkeiten angepasste Duschkabine



# Griffe



RAYA Pendeltür 1-flügelig mit LIGA-Griff.



PASA Pendeltür mit PASA-Griff quer und PASA Seitenwand mit Handtuchhalter und PASA Seitenwand mit Dekor Carpet 1.

Es liegt in Ihrer Hand: geradlinig und klar, rund und weich, Bügel oder Knopf, glänzend oder matt. Bei den Griffen genießen Sie freie Wahl. Sie haben sich in eine FILIA Duschkabine verliebt, aber die Griffe von PASA gefallen Ihnen besser – oder umgekehrt? Bügelgriffkomfort – senkrecht oder waagrecht. Bei den meisten Bauformen kein Problem! Und der patentierte, auf Knopfdruck versenkbare Spezialgriff ist eine tolle Lösung für alle, die es bei der Reinigung gern bequem mögen.

# Griffe

**Griffwechsel bei Viertelkreis- und Halbkreis-Duschkabinen nur bei gleicher Glasbohrung bzw. Bohrlochabstand möglich!**

## TU1 / TUSCA 1



Serienoberfläche	Chrom
Oberfläche über KermiEXTRA	möglich
Griffhöhe	38 mm
Bohrlochabstand	288 mm
Lieferumfang	1 kompletter Griff (innen und außen)
Serienmäßig	TUSCA ab Breite Türflügel 411 mm, Pendeltür 369 mm
Nicht möglich	bei DIGA Pendel-Falt, NICA, PEGA Gleittür bodenfrei, LIGA Pendel-Falt und Gleittüren, IBIZA 2000, NOVA 2000 <i>Weitere Serien / Bauformen vorbehaltenlich der technischen Machbarkeit</i>

Preis EUR o. MwSt. I/2021 für Griffwechsel. Aufpreis je Griff (innen und außen) auf Preis Serienteil / Maßanfertigung

**213,-**

## TU2 / TUSCA 2



Serienoberfläche	Chrom
Oberfläche über KermiEXTRA	möglich
Griffhöhe	38 mm
Bohrlochabstand	32 mm
Lieferumfang	1 kompletter Griff (innen und außen)
Serienmäßig	TUSCA bis Breite Türflügel 410 mm, Pendeltür 368 mm
Nicht möglich	bei DIGA Pendel-Falt, NICA, PEGA Gleittür bodenfrei, LIGA Pendel-Falt und Gleittüren, IBIZA 2000, NOVA 2000

TUSCA: **Ohne Aufpreis**  
PA, PX, FI, FX, DI, AT, PE, RA, LI: **213,-**

## TU1 / TUSCA 1 senkrecht



Serienoberfläche	Chrom
Oberfläche über KermiEXTRA	möglich
Griffhöhe	38 mm
Bohrlochabstand	288 mm
Lieferumfang	1 kompletter Griff (innen und außen)
Serienmäßig	-
Nicht möglich	bei DIGA Pendel-Falt, NICA, PEGA Gleittür bodenfrei, LIGA Pendel-Falt und Gleittüren, IBIZA 2000, NOVA 2000

Preis EUR o. MwSt. I/2021 für Griffwechsel. Aufpreis je Griff (innen und außen) auf Preis Serienteil / Maßanfertigung

TUSCA: **Ohne Aufpreis**  
PA, PX, FI, FX, DI, AT, PE, RA, LI: **213,-**

**Griffwechsel bei Viertelkreis- und Halbkreis-Duschcabinen nur bei gleicher Glasbohrung bzw. Bohrlochabstand möglich!**

KermiEXTRA

**XE 1 / XENA innen versenkbar**



außen



innen

Serienoberfläche	Chrom
Oberfläche über KermiEXTRA	nicht möglich
Griffhöhe	38 mm außen, 21 mm innen
Glasbohrung	Ø 37 mm
Lieferumfang	1 kompletter Griff (innen und außen)
Serienmäßig	-
Nicht möglich	bei DIGA, NICA, PEGA, RAYA, LIGA, IBIZA 2000, NOVA 2000

Preis EUR o. MwSt. I/2021 für Griffwechsel. Aufpreis auf Preis Serienteil / Maßanfertigung

**249,-**

**PA / PASA**



Serienoberfläche	Chrom, Silber Mattglanz
Oberfläche über KermiEXTRA	möglich
Griffhöhe	49 mm
Bohrlochabstand	288 mm
Lieferumfang	1 kompletter Griff (innen und außen). Griff waagrecht auf Anfrage.
Serienmäßig	PASA, PASA XP
Nicht möglich	bei DIGA Pendel-Falt, NICA, LIGA Pendel-Falt und Gleittüren, IBIZA 2000, NOVA 2000

Preis EUR o. MwSt. I/2021 für Griffwechsel. Aufpreis je Griff (innen und außen) auf Preis Serienteil / Maßanfertigung

**213,-**

**GI / GIA**



Serienoberfläche	Chrom, Silber Mattglanz
Oberfläche über KermiEXTRA	möglich
Griffhöhe	49 mm
Bohrlochabstand	192 mm
Lieferumfang	1 kompletter Griff (innen und außen). Griff waagrecht auf Anfrage.
Serienmäßig	-
Nicht möglich	bei DIGA Pendel-Falt, NICA, LIGA Pendel-Falt und Gleittüren, IBIZA 2000, NOVA 2000

**213,-**

# Griffe

Griffwechsel bei Viertelkreis- und Halbkreis-Duschkabinen nur bei gleicher Glasbohrung bzw. Bohrlochabstand möglich!

## DI / DIGA



Serienoberfläche	Chrom, Weiß RAL 9016
Oberfläche über KermiEXTRA	möglich
Griffhöhe	34 mm
Bohrlochabstand	128 mm
Lieferumfang	1 kompletter Griff (innen und außen). Griff waagrecht auf Anfrage.
Serienmäßig	DIGA
Zusätzlicher Griff	bei DIGA Pendel-Falt und Seitenwand beweglich. Bitte bei Bestellung immer angeben: Zusatzgriff innen und außen oder Zusatzgriff innen. Ohne Aufpreis.
Nicht möglich	bei NICA Gleittür bodenfrei (NI C2R/L), LIGA Gleittüren, NOVA 2000

Preis EUR o. MwSt. I/2021 für Griffwechsel. Aufpreis je Griff (innen und außen) auf Preis Serienteil / Maßanfertigung

**169,-**

## PE / PEGA



Serienoberfläche	Chrom
Oberfläche über KermiEXTRA	möglich
Griffhöhe	36 mm
Bohrlochabstand	128 mm
Lieferumfang	1 kompletter Griff (innen und außen). Griff waagrecht auf Anfrage.
Serienmäßig	PEGA
Zusätzlicher Griff	-
Nicht möglich	bei NICA Gleittür bodenfrei (NI C2R/L), LIGA Gleittüren, NOVA 2000

**169,-**

## AT1 / ATEA 1



Serienoberfläche	Chrom, Weiß RAL 9016
Oberfläche über KermiEXTRA	möglich
Griffhöhe	33 mm
Bohrlochabstand	128 mm
Lieferumfang	1 kompletter Griff (innen und außen). Griff waagrecht auf Anfrage.
Serienmäßig	-
Nicht möglich	bei LIGA Gleittüren, NOVA 2000

Preis EUR o. MwSt. I/2021 für Griffwechsel. Aufpreis je Griff (innen und außen) auf Preis Serienteil / Maßanfertigung

**169,-**

## LI / LIGA



Serienoberfläche	Chrom
Oberfläche über KermiEXTRA	nicht möglich
Griffhöhe	33 mm
Bohrlochabstand	128 mm
Lieferumfang	1 kompletter Griff (innen und außen). Griff waagrecht auf Anfrage.
Serienmäßig	LIGA
Nicht möglich	zusätzlicher Griff bei LIGA Pendel-Falt, bei NOVA 2000

**169,-**

**Griffwechsel bei Viertelkreis- und Halbkreis-Duschkabinen nur bei gleicher Glasbohrung bzw. Bohrlochabstand möglich!**

# KermiEXTRA

## FI / FILIA



Serienoberfläche	Chrom
Oberfläche über KermiEXTRA	möglich
Griffhöhe	46 mm
Bohrlochabstand	128 mm
Lieferumfang	1 kompletter Griff (innen und außen). Griff waagrecht auf Anfrage.
Serienmäßig	FILIA, FILIA XP
Nicht möglich	bei DIGA Pendel-Falt, NICA Gleittür bodenfrei (NI C2R/L), LIGA Gleittüren, NOVA 2000

Preis EUR o. MwSt. I/2021 für Griffwechsel. Aufpreis je Griff (innen und außen) auf Preis Serienteil / Maßanfertigung

**169,-**

## RA / RAYA



Serienoberfläche	Chrom
Oberfläche über KermiEXTRA	möglich
Griffhöhe	31 mm
Bohrlochabstand	50 mm
Lieferumfang	1 kompletter Griff (innen und außen)
Serienmäßig	RAYA
Nicht möglich	bei NICA, LIGA Gleittüren, NOVA 2000

**169,-**

## AT2 / ATEA 2



Serienoberfläche	Chrom, Weiß RAL 9016
Oberfläche über KermiEXTRA	möglich
Griffhöhe	36 mm
Bohrlochabstand	-
Glasbohrung	Ø 12 mm
Lieferumfang	1 kompletter Griff (innen und außen)
Serienmäßig	-
Nicht möglich	bei DIGA Pendel-Falt, NICA, LIGA Pendel-Falt und Gleittüren, NOVA 2000

Preis EUR o. MwSt. I/2021 für Griffwechsel. Aufpreis je Griff (innen und außen) auf Preis Serienteil / Maßanfertigung

**169,-**

## XE 2 / XENA (mit oder ohne Distanzring montierbar)



Serienoberfläche	Chrom, Weiß RAL 9016
Oberfläche über KermiEXTRA	nicht möglich
Griffhöhe	37 mm mit Distanzring, 34 mm ohne Distanzring
Bohrlochabstand	-
Glasbohrung	Ø 12 mm
Lieferumfang	1 kompletter Griff (innen und außen)
Serienmäßig	-
Nicht möglich	bei DIGA Pendel-Falt, NICA, LIGA Pendel-Falt und Gleittüren, IBIZA 2000 ESG < 6 mm, NOVA 2000

**169,-**

# Sandgestrahlte Gläser



PEGA Pendeltür 1-flügelig und Seitenwand mit Dekor Stripe 4.





Zur Gestaltung der Duschkabine bieten wir Ihnen 20 hochwertige sandgestrahlte Grafikdekore zur Auswahl.

Wird ein ganz persönliches Lieblingsdekor gewünscht, so realisieren wir Ihr individuelles Dekor im Rahmen der technischen Möglichkeiten. Ob Hotellogo, Zitate oder Bordüren - gerne setzen wir Ihre Wünsche um.





# Sandgestrahlte Gläser

## Dekor Stripe 1



Dieses Dekor ist werksseitig **ganzflächig** angelegt.  
Nicht möglich bei PASA/PASA XP Viertelkreis/Halbkreis.

Preis EUR o. MwSt. I/2021  
Aufpreis auf Preis ESG Klar / ESG Klar mit KermiCLEAN





Nische	Ecke	Halbkreis	U-Kabine
			
251,-	502,-	502,-	502,-
			742,-
			Preis Nische + Preis Ecke

## Dekor Stripe 2



Dieses Dekor ist werksseitig **mittig** (Dekorhöhe 1,20 m) angelegt.

Preis EUR o. MwSt. I/2021  
Aufpreis auf Preis ESG Klar / ESG Klar mit KermiCLEAN

Nische	Ecke	Halbkreis	U-Kabine
			
192,-	384,-	384,-	384,-
			622,-
			Preis Nische + Preis Ecke

Bei Tür bzw. Tür und Seitenwand immer links/rechts angeben. U-Kabine und Sonderlösungen nur nach Skizze.

## Dekor Stripe 3



Dieses Dekor ist werksseitig **teillächig** (Dekorhöhe 1,60 m bei Höhe Duschkabine 2 m) angelegt.\*

Preis EUR o. MwSt. I/2021  
Aufpreis auf Preis ESG Klar / ESG Klar mit KermiCLEAN

Nische	Ecke	U-Kabine	
<b>251,-</b>	<b>502,-</b>	<b>502,-</b>	Preis Nische + Preis Ecke

## Dekor Stripe 4



Dieses Dekor ist werksseitig **mittig** (Dekorhöhe 1,20 m) angelegt.

Preis EUR o. MwSt. I/2021  
Aufpreis auf Preis ESG Klar / ESG Klar mit KermiCLEAN

Nische	Ecke	U-Kabine	
<b>192,-</b>	<b>384,-</b>	<b>384,-</b>	Preis Nische + Preis Ecke

**Bei Tür bzw. Tür und Seitenwand immer links/rechts angeben. U-Kabine und Sonderlösungen nur nach Skizze.**

\* Bei Veränderung der Duschkabinenhöhe wird die Dekorhöhe werksseitig angepasst.





# Sandgestrahlte Gläser

## Dekor Line 1.1



Dieses Dekor ist werksseitig **ganzflächig** angelegt.  
Nicht möglich bei PASA/PASA XP Viertelkreis/Halbkreis.

Preis EUR o. MwSt. I/2021  
Aufpreis auf Preis ESG Klar / ESG Klar mit KermiCLEAN





Nische	Ecke	Halbkreis	U-Kabine
			
251,-	502,-	502,-	502,-
			742,-
			Preis Nische + Preis Ecke

## Dekor Line 1.2



Dieses Dekor ist werksseitig **mittig** (Dekorhöhe 1,20 m) angelegt.

Preis EUR o. MwSt. I/2021  
Aufpreis auf Preis ESG Klar / ESG Klar mit KermiCLEAN

Nische	Ecke	Halbkreis	U-Kabine
			
251,-	502,-	502,-	502,-
			742,-
			Preis Nische + Preis Ecke

Bei Tür bzw. Tür und Seitenwand immer links/rechts angeben. U-Kabine und Sonderlösungen nur nach Skizze.

## Dekor Line 2.1



Dieses Dekor ist werksseitig **ganzflächig** angelegt.  
Nicht möglich bei PASA/PASA XP Viertelkreis/Halbkreis.

Preis EUR o. MwSt. I/2021  
Aufpreis auf Preis ESG Klar / ESG Klar mit KermiCLEAN

Nische	Ecke		Halbkreis	U-Kabine
251,-	502,-	502,-	502,-	742,-
	Preis Nische + Preis Ecke			

## Dekor Line 2.2



Dieses Dekor ist werksseitig **mittig** (Dekorhöhe 1,20 m) angelegt.

Preis EUR o. MwSt. I/2021  
Aufpreis auf Preis ESG Klar / ESG Klar mit KermiCLEAN

Nische	Ecke		Halbkreis	U-Kabine
251,-	502,-	502,-	502,-	742,-
	Preis Nische + Preis Ecke			

Bei Tür bzw. Tür und Seitenwand immer links/rechts angeben. U-Kabine und Sonderlösungen nur nach Skizze.

# Sandgestrahlte Gläser

## Dekor Carpet 1



Dieses Dekor ist werksseitig **ganzflächig** angelegt.  
Nicht möglich bei PASA/PASA XP Viertelkreis/Halbkreis.

Preis EUR o. MwSt. I/2021  
Aufpreis auf Preis ESG Klar / ESG Klar mit KermiCLEAN

Nische	Ecke	Halbkreis	U-Kabine
251,-	502,-	502,-	502,-
			742,-
			Preis Nische + Preis Ecke

## Dekor Carpet 2



Dieses Dekor ist werksseitig **mittig** (Dekorhöhe 1,20 m) angelegt.

Preis EUR o. MwSt. I/2021  
Aufpreis auf Preis ESG Klar / ESG Klar mit KermiCLEAN

Nische	Ecke	Halbkreis	U-Kabine
251,-	502,-	502,-	502,-
			742,-
			Preis Nische + Preis Ecke

Bei Tür bzw. Tür und Seitenwand immer links/rechts angeben. U-Kabine und Sonderlösungen nur nach Skizze.

## Dekor Zebra 1



Dieses Dekor ist werksseitig **ganzflächig** angelegt.  
Nicht möglich bei PASA/PASA XP Viertelkreis/Halbkreis.

Preis EUR o. MwSt. I/2021  
Aufpreis auf Preis ESG Klar / ESG Klar mit KermiCLEAN

Nische	Ecke	Halbkreis	U-Kabine
251,-	502,-	502,-	502,-
		742,-	Preis Nische + Preis Ecke

## Dekor Zebra 2



Dieses Dekor ist werksseitig **mittig** (Dekorhöhe 1,20 m) angelegt.

Preis EUR o. MwSt. I/2021  
Aufpreis auf Preis ESG Klar / ESG Klar mit KermiCLEAN

Nische	Ecke	Halbkreis	U-Kabine
251,-	502,-	502,-	502,-
		742,-	Preis Nische + Preis Ecke

Bei Tür bzw. Tür und Seitenwand immer links/rechts angeben. U-Kabine und Sonderlösungen nur nach Skizze.





# Sandgestrahlte Gläser

## Dekor Nature 1



Dieses Dekor ist werksseitig **ganzflächig** angelegt.  
Nicht möglich bei PASA/PASA XP Viertelkreis/Halbkreis.

Preis EUR o. MwSt. I/2021  
Aufpreis auf Preis ESG Klar / ESG Klar mit KermiCLEAN





Nische	Ecke	Halbkreis	U-Kabine
			
251,-	502,-	502,-	502,-
			742,-
			Preis Nische + Preis Ecke

## Dekor Nature 2



Dieses Dekor ist werksseitig **mittig** (Dekorhöhe 1,20 m) angelegt.

Preis EUR o. MwSt. I/2021  
Aufpreis auf Preis ESG Klar / ESG Klar mit KermiCLEAN

Nische	Ecke	Halbkreis	U-Kabine
			
251,-	502,-	502,-	502,-
			742,-
			Preis Nische + Preis Ecke

Bei Tür bzw. Tür und Seitenwand immer links/rechts angeben. U-Kabine und Sonderlösungen nur nach Skizze.





## Dekor Stone 1

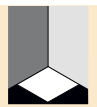
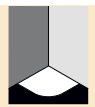

Dieses Dekor ist werksseitig **ganzflächig** angelegt.  
Nicht möglich bei PASA/PASA XP Viertelkreis/Halbkreis.

Preis EUR o. MwSt. I/2021  
Aufpreis auf Preis ESG Klar / ESG Klar mit KermiCLEAN



Nische	Ecke	Halbkreis	U-Kabine
			
251,-	502,-	502,-	502,-
			742,-
			Preis Nische + Preis Ecke

## Dekor Stone 2

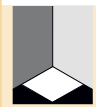

Dieses Dekor ist werksseitig **mittig** (Dekorhöhe 1,20 m) angelegt.

Preis EUR o. MwSt. I/2021  
Aufpreis auf Preis ESG Klar / ESG Klar mit KermiCLEAN

Nische	Ecke	Halbkreis	U-Kabine
			
251,-	502,-	502,-	502,-
			742,-
			Preis Nische + Preis Ecke

Bei Tür bzw. Tür und Seitenwand immer links/rechts angeben. U-Kabine und Sonderlösungen nur nach Skizze.

# Sandgestrahlte Gläser

## Dekor Fresh 1



Dieses Dekor ist werksseitig **ganzflächig** angelegt.  
Nicht möglich bei PASA/PASA XP Viertelkreis/Halbkreis.

Preis EUR o. MwSt. I/2021  
Aufpreis auf Preis ESG Klar / ESG Klar mit KermiCLEAN

Nische	Ecke	Halbkreis	U-Kabine
251,-	502,-	502,-	502,-
		742,-	Preis Nische + Preis Ecke

## Dekor Fresh 2



Dieses Dekor ist werksseitig **mittig** (Dekorhöhe 1,20 m) angelegt.

Preis EUR o. MwSt. I/2021  
Aufpreis auf Preis ESG Klar / ESG Klar mit KermiCLEAN

Nische	Ecke	Halbkreis	U-Kabine
251,-	502,-	502,-	502,-
		742,-	Preis Nische + Preis Ecke

Bei Tür bzw. Tür und Seitenwand immer links/rechts angeben. U-Kabine und Sonderlösungen nur nach Skizze.

## Dekor Light 1



Dieses Dekor ist werksseitig **ganzflächig** angelegt.  
Nicht möglich bei PASA/PASA XP Viertelkreis/Halbkreis.

Preis EUR o. MwSt. I/2021  
Aufpreis auf Preis ESG Klar / ESG Klar mit KermiCLEAN

Nische	Ecke	Halbkreis	U-Kabine
251,-	502,-	502,-	502,-
		742,-	Preis Nische + Preis Ecke

## Dekor Light 2



Dieses Dekor ist werksseitig **mittig** (Dekorhöhe 1,20 m) angelegt.

Preis EUR o. MwSt. I/2021  
Aufpreis auf Preis ESG Klar / ESG Klar mit KermiCLEAN

Nische	Ecke	Halbkreis	U-Kabine
251,-	502,-	502,-	502,-
		742,-	Preis Nische + Preis Ecke

Bei Tür bzw. Tür und Seitenwand immer links/rechts angeben. U-Kabine und Sonderlösungen nur nach Skizze.

# Sandgestrahlte Gläser

## Dekor V-Line



Dieses Dekor ist werksseitig **ganzflächig** angelegt.

Preis EUR o. MwSt. I/2021 Aufpreis auf Preis ESG Klar / ESG Klar mit KermiCLEAN			
Nische	Ecke	U-Kabine	
<b>251,-</b>	<b>502,-</b>	<b>502,-</b>	Preis Nische + Preis Ecke

## Dekor H-Line



Dieses Dekor ist werksseitig **ganzflächig** angelegt.

Preis EUR o. MwSt. I/2021 Aufpreis auf Preis ESG Klar / ESG Klar mit KermiCLEAN			
Nische	Ecke	U-Kabine	
<b>251,-</b>	<b>502,-</b>	<b>502,-</b>	Preis Nische + Preis Ecke

Bei Tür bzw. Tür und Seitenwand immer links/rechts angeben. U-Kabine und Sonderlösungen nur nach Skizze.



# Spiegelglas



PASA Pendeltür 1-flügelig mit PASA-Griff quer und Festfeld in Spiegelglas.

**Eine smarte Lösung:** Nutzen Sie Ihre Duschkabine zugleich als Spiegelfläche. Das hochwertige Kermi Spiegelglas lässt sich mit allen geraden Einscheiben-Sicherheitsgläsern in 6 und 8 mm Stärke umsetzen. Ganzflächig, am Festfeld, an der Tür – je nachdem, wie viel Fläche Sie wünschen. Kermi Spiegelglas ist ein Spiegel ohne Silberschicht und mit chromhaltigem Mehrschichtsystem, korrosionsfest und unempfindlich gegen Wasserdampf und Reinigungsmittel. Und noch ein Highlight: Wenn das Umgebungslicht heller ist als die Lichtsituation in der Kabine, genießen Sie den freien Blick nach draußen. Auch kombinierbar mit einem individuellen Sandstrahldekor und mit Pflegeleicht-Beschichtung KermiCLEAN. Im Übrigen sind minimale durchsichtige Punkte (so genannte Pinholes) völlig normal. Diese können aufgrund des Herstellungsverfahrens entstehen und stellen keinen Reklamationsgrund dar.

## Kermi ESG Spiegelglas

- ist ein Spiegel ohne Silberschicht
- mit chromhaltigem Mehrschichtsystem
- korrosionsfest
- unempfindlich gegen Wasserdampf und Reiniger
- optional partiell zu sandstrahlen.

**Besonderheit:** Wenn es in der Dusche dunkler ist als im Bad, kann man durch das Kermi Spiegelglas in das Bad sehen. Umgekehrt (hell in dunkel) ist die Durchsicht nicht möglich.



Spiegelglas serienmäßig bei WALK-IN XB: z.B. WALK-IN PASA Wall mit Handtuchhalter und WALK-IN XB Festfeld in Flucht mit Spiegelglas.

# Spiegelglas



WALK-IN XS Wall über KermiEXTRA mit Spiegelglas und Festfeld in Flucht mit Schrägschnitt, Befestigung mit PASA-Beschlägen.



## Beispiele

Möglich bei allen geraden ESG-Scheiben 6 und 8 mm.

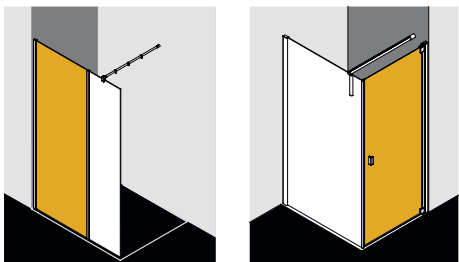
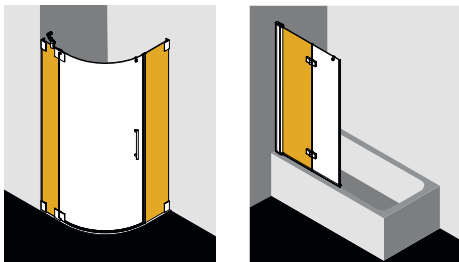
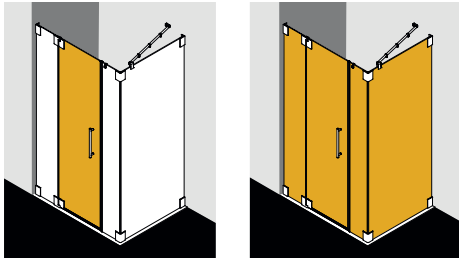

Breite in mm gesamt je Artikel	Preis EUR o. MwSt. I/2021 Aufpreis auf Preis Serienteil / Maßanfertigung
- 550	<b>280,-</b>
551-950	<b>483,-</b>
951-1250	<b>688,-</b>
ab 1251	<b>966,-</b>



Spiegelglas serienmäßig bei WALK-IN XB: z.B. WALK-IN PASA Wall mit Handtuchhalter und WALK-IN XB Festfeld in Flucht mit Spiegelglas.

# Oberflächen



WALK-IN XB über KermiEXTRA mit zwei variablen Stabilisierungen (Wand / Decke), in Schwarz Soft lackiert.



RAYA Individuellösung zweifarbig in Schwarz Soft und Chrom.



LIGA U-Form Duschkabine (Pendel-Falldüren mit Festfeldern), Profile in Schwarz Soft.

Farben sind ideal, um die Raumstimmung Ihres Bades zu betonen. Geben Sie Ihrer Duschkabine eine persönliche Note! Mit den Sanitärfarben passen Sie Ihre Kabine farblich dem Ambiente Ihres Bades an, etwa Ihrem Kermi Badheizkörper. Frische, ausdrucksstarke Farben beinhaltet die Edition Nature. Wärmer und erdiger geben sich die Ethno-Töne. Mit edelmatten Oberflächen der Edition Soft verstärken Sie die hochwertige Optik. Stylish Metallic-Oberflächen setzen trendige Akzente. Zudem sind zusätzliche Badheizkörperfarben und alle normierten RAL-Farben möglich.

# Oberflächen

## Farben

### Sanitärfarben

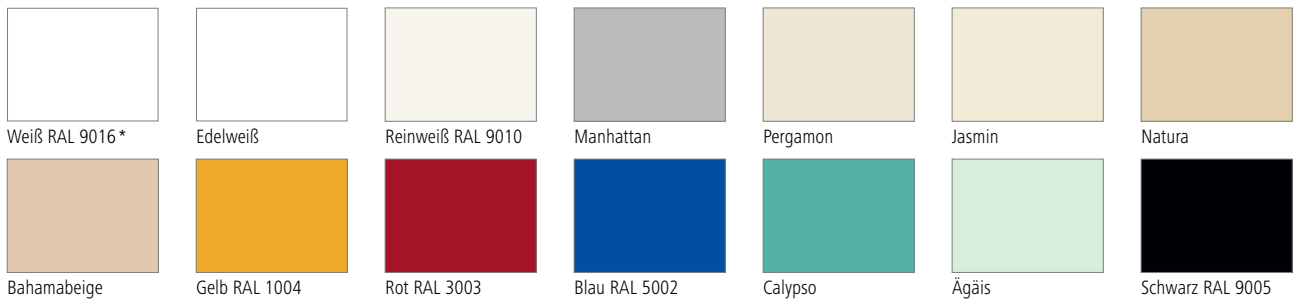

### Edition Soft

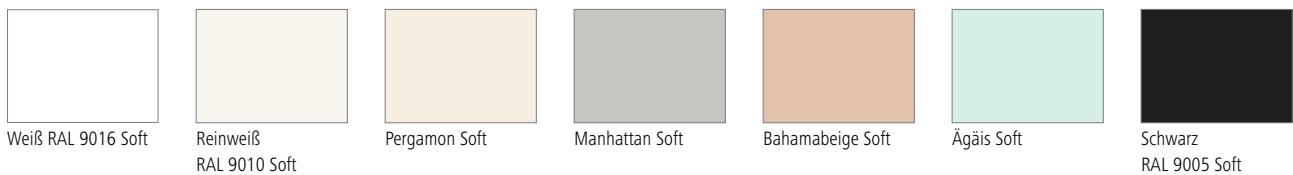

### Edition Nature

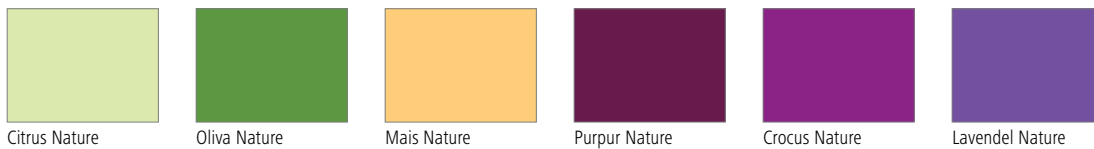

### Edition Ethno

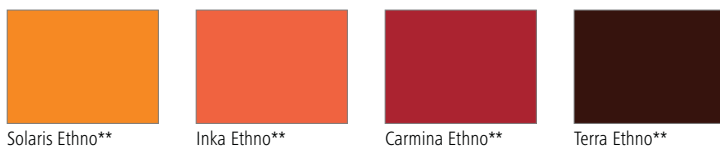

### Edition Metallic



\* Serienfarbe oder über KerמיEXTRA \*\* raue Oberfläche, nicht möglich bei Gleittüren

Farbabweichungen zwischen Druck- und Originalfarben sind aus drucktechnischen Gründen unvermeidbar.

Oberfläche / Zweifarbigkeit Bauform	Preis EUR o. MwSt. I/2021 Aufpreis auf Chrom / Silber Hochglanz / Weiß (BIZA 2000, NOVA 2000, VARIO 2000)
Feste Seitenwände XS TW. WALK-IN XB PA TWF, PX TWF/G, FI TWF/G, FI TPF/G, FX TWF/G, PE TWF/G, LI TWF, I2 TWF/G	<b>197,-</b>
Türen Bewegliche Seitenwände Schwingflügel auf Badewanne Faltwände auf Badewanne Gleittüren auf Badewanne XS FW., XS FD., XS WW., XS WD. DI 2YR/L, LI 2YR/L, NI J2R/L, LI J2R/L	<b>356,-</b>
Eckeinsteie (komplett) Viertelkreis-Duschkabinen Halbkreis-Duschkabinen Fünfeck-Duschkabinen PX T1R/L, PE TFR/L, LI T1R/L, LI F2U	<b>553,-</b>

RAL-Farben Preis auf Anfrage.



# Sonderlösungen

Falls das umfassende Serienprogramm einmal nicht reichen sollte, um Ihrem Bad gerecht zu werden – kein Problem. Denn dafür gibt es das Sonderprogramm von KermiEXTRA. Vielleicht schwebt Ihnen für Ihr Luxusbad eine großzügige Anlage mit raffiniertem Flächendesign vor. Oder es ist da eine knifflige Hürde, die gemeistert werden muss, z. B. ein besonderer Ausschnitt oder die Schrägen in Ihrem Bad. Wir bieten technische Sonderlösungen, die nahezu jede Badsituation abdecken.



PASA Pendeltür 1-flügelig mit Festfeldern, PASA-Griff quer, Festfelder angepasst an die räumliche Situation, Festfeld rechts mit Spiegelglas.

## Schrägschnitt / Ausschnitt

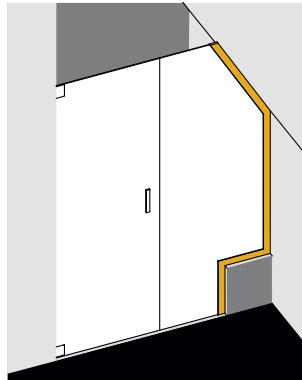

Durch individuelle Schrägschnitte bei Dachschrägen oder Ausschnitte im Sockelbereich passt sich die Kermi Duschkabine nahtlos an Ihre Badsituation an.

z.B.: PASA mit Schrägschnitt für Dachschräge.

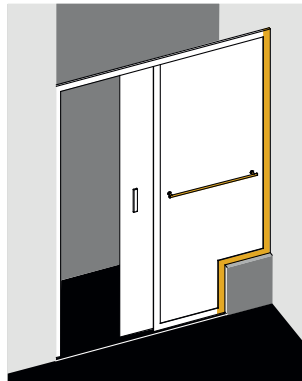

## Dritter Beschlag



WALK-IN PASA Wall in Höhe 2200 mm mit 3 Beschlägen.

# Sonderlösungen

## Nachträglicher Einbau einer Tür

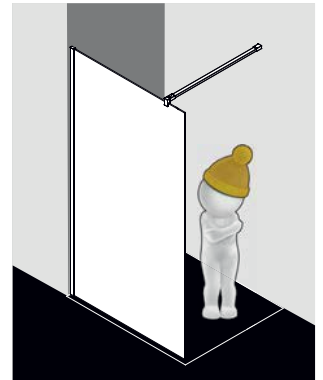
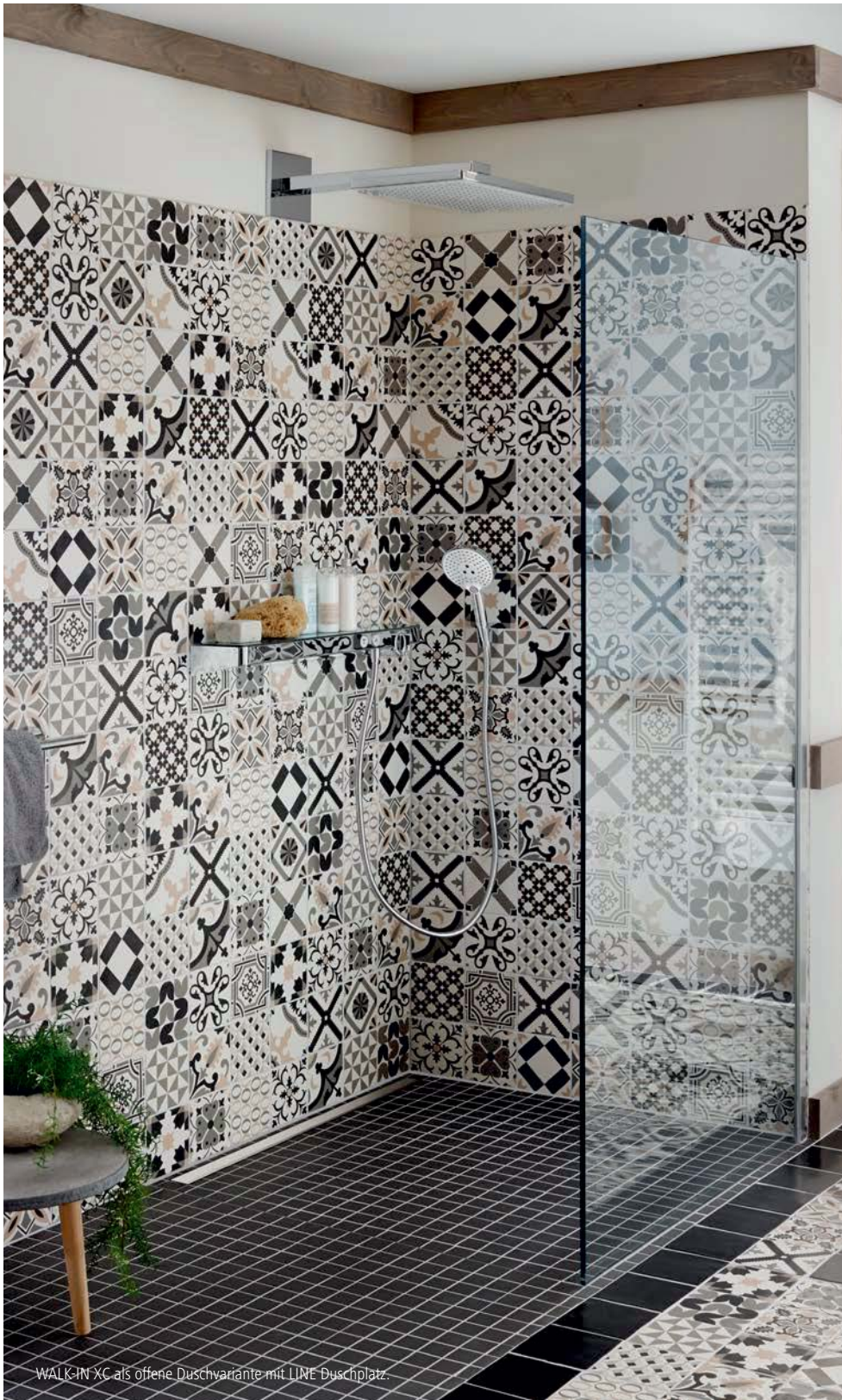

Bei Kermi WALK-IN Duschkabinen besteht die Möglichkeit, diese nachträglich mit einer Tür zu verschließen. Das Walk-In-Erlebnis bleibt erhalten, aber geduscht werden kann in einer geschlossenen warmen Duschkabine.



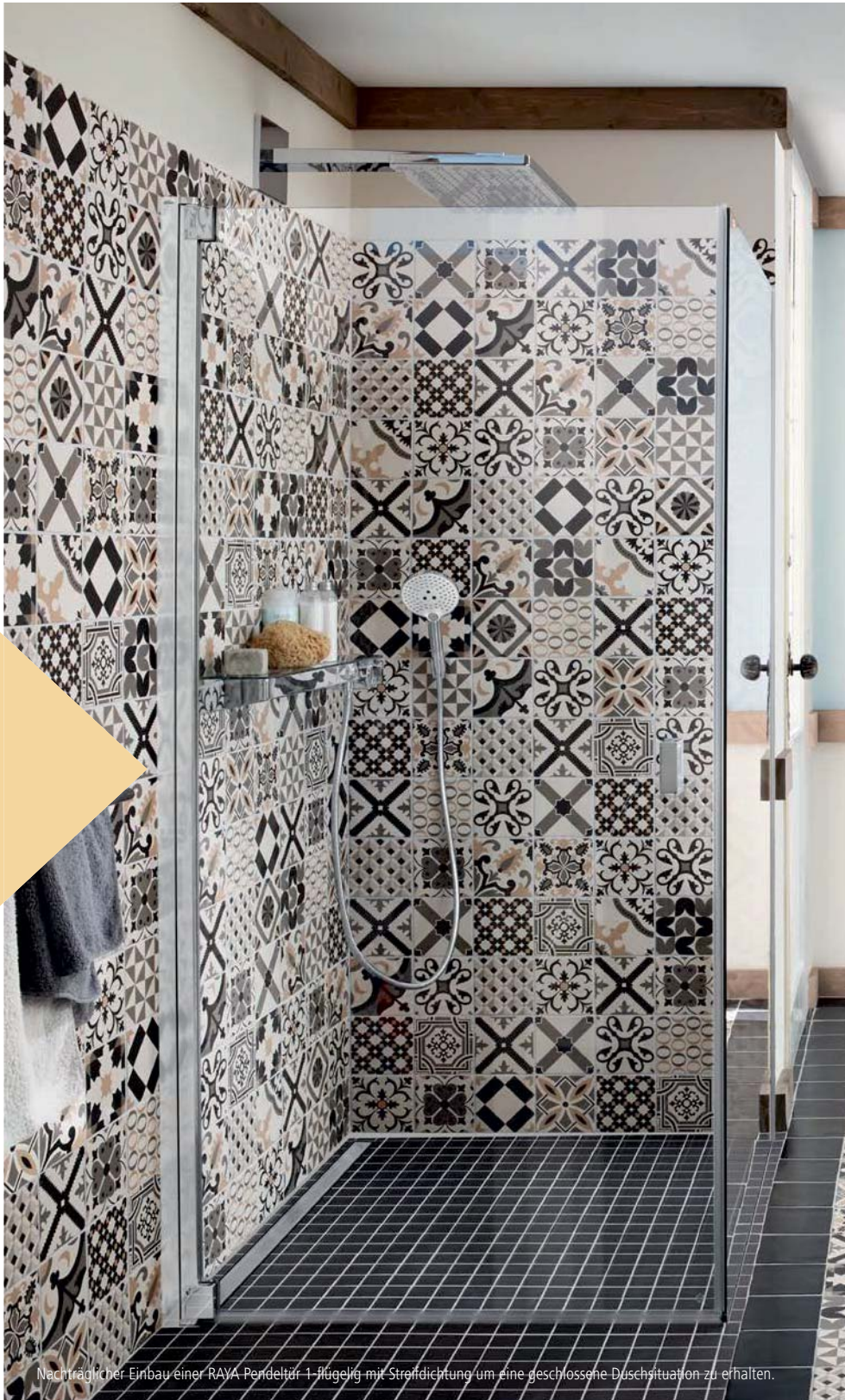

Nachträglicher Einbau einer RAVA Pendeltür 1-flügelig mit Streifendichtung um eine geschlossene Duschsituation zu erhalten.

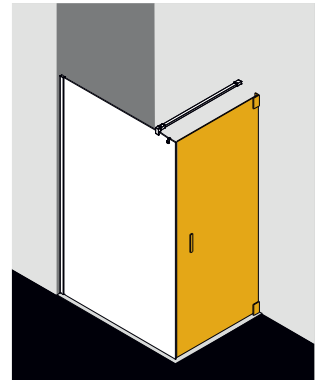

Detail-Beispiele für Walk-In-Verschlussversionen siehe nächste Seite.

# Sonderlösungen

## WALK-IN-Verschlussversionen



Pendeltüren mit 6 und 8 mm starken Glasscheiben und einer sogenannten Streifdichtung verschließen WALK-IN-Duschkabinen mit einer profillosen Glaskante.

z.B. WALK-IN XB Wall geschlossen mit einer RAYA Pendeltür 1-flügelig.

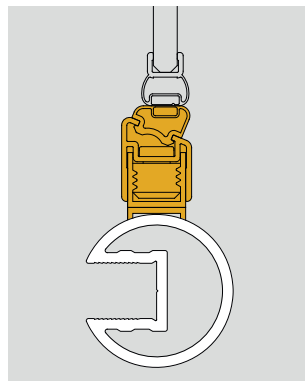
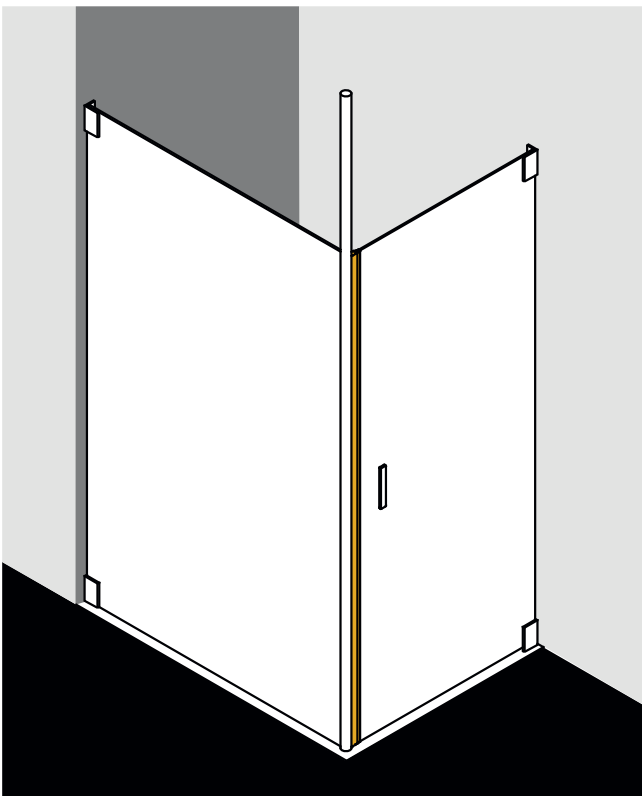

Ein spezielles Sonderverschlussprofil mit Magnet stellt die Verbindung der WALK-IN XS Wall mit Deckenstütze mit z.B. einer FILIA Pendeltür 1-flügelig her.

## Bodenferne Montage

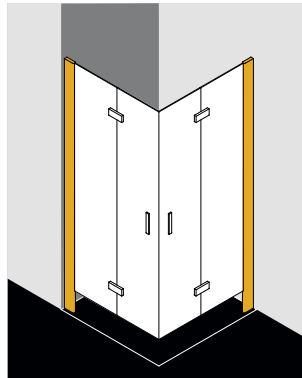

Nahezu alle Duschkabinen des Kermi-Sortiments ermöglichen bei bodenebenen Einbau serienmäßig einen schwellenlosen Einstieg in den Duschbereich.

Im Spezialfall, z.B. in Pflegeeinrichtungen oder Krankenhäusern, kann bei einigen Varianten eine bodenferne Ausführung realisiert werden.

Z.B. DIGA Eckeinstieg 2-teilig (Pendel-Falttören), über KermiEXTRA Zusatzgriff DIGA nur innen, außen flächenbündig.

## Anschluss an Decken- / Wandstütze

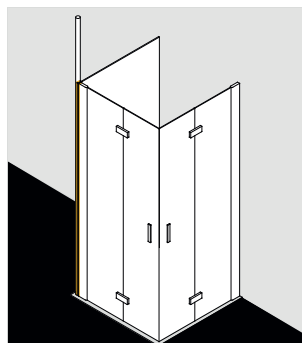
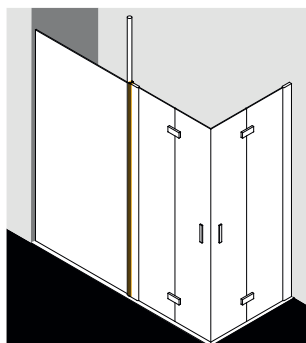
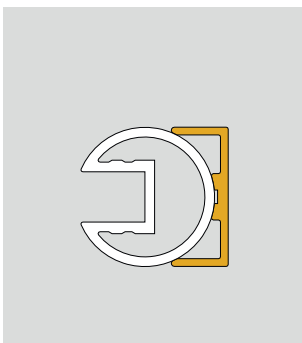

Anschluss einer Tür an das runde Rohr einer Deckenstütze - mit einem speziellen Sonderanschlussprofil.

Z.B. WALK-IN XS Wall mit Deckenstütze und DIGA Eckeinstieg 2-teilig (Pendel-Falttören) in Flucht oder im Winkel.

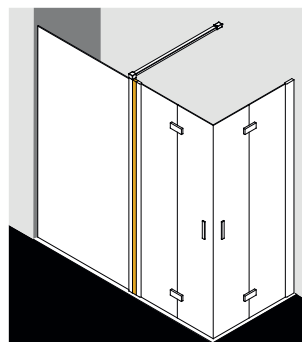
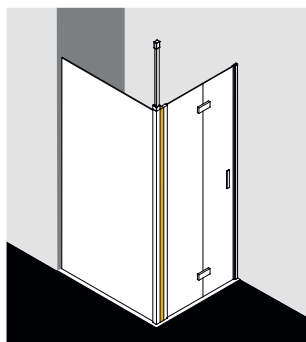
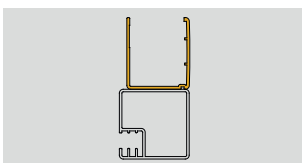

Anschluss einer Tür an das quadratische Profil der Decken- oder Wandstütze.

Z.B. WALK-IN XB Wall mit Decken- oder Wandstütze und LIGA Pendel-Falrtür im Winkel oder LIGA Eckeinstieg 2-teilig (Pendel-Falttören) in Flucht.

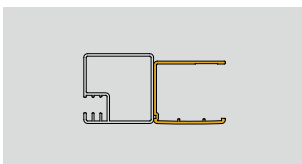

# Sonderlösungen

## Montage hinter Vormauerung

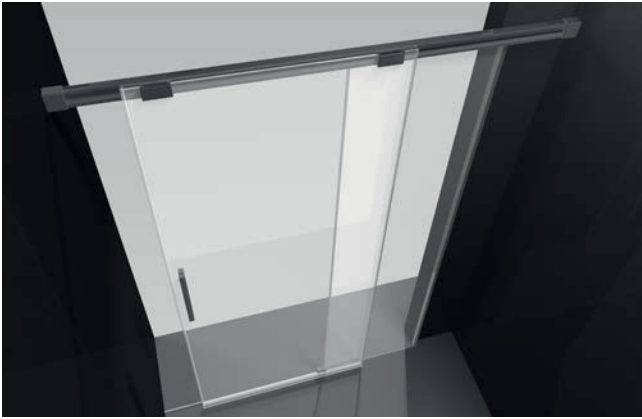

Vormauerung und Gleittür - kein Problem. Durch eine durchgehende obere und ggf. untere Führungsschiene und ein Festfeld ohne bzw. teilweise ohne Glas.

Z. B. NICA Gleittür 2-teilig bodenfrei mit Festfeld teilweise ohne Glas.



Z. B. LIGA Gleittür 2-teilig, Festfeld ohne Glas.

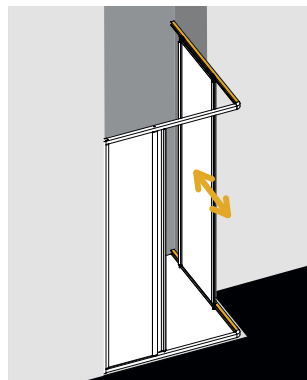
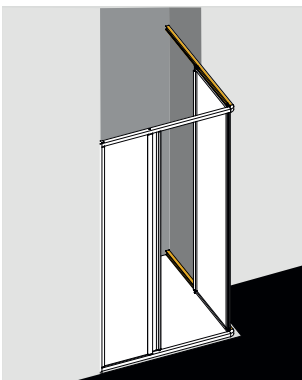

Z. B. NOVA 2000 Eckeinstieg - Halbtür ohne Festfeldglas mit durchgehender oberer und unterer Führungsschiene.

## Montage an Vormauerung

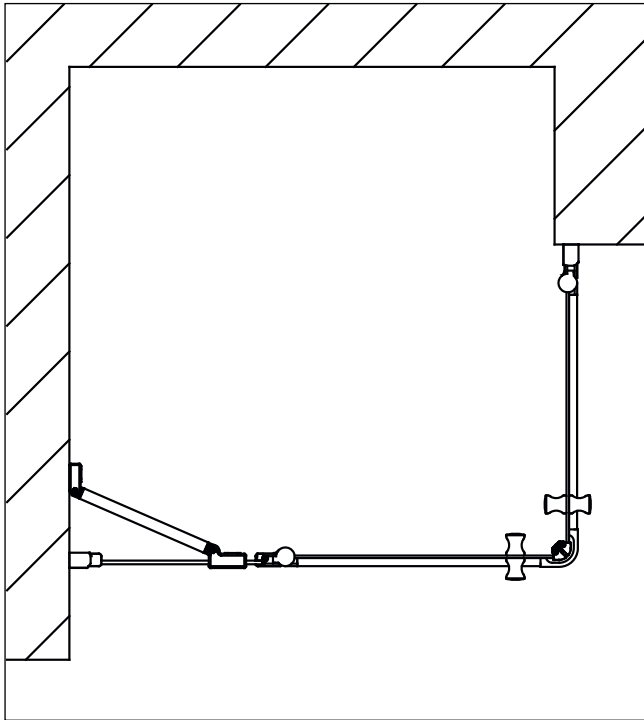

Vormauerung und Pendeltür - auch hier bleibt die volle Einstiegsbreite erhalten. Durch einen Türflügel ohne Festfeld, bei Eckeinstieg und Viertelkreis.

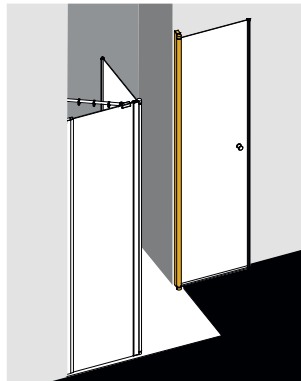
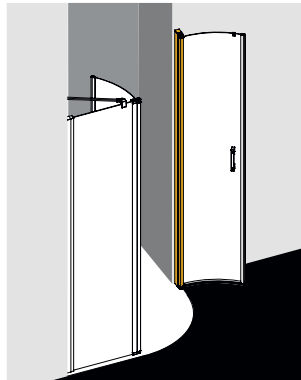

Z. B. LIGA Viertelkreis-Duschkabine (Pendeltüren mit Festfeldern) mit nur einem Festfeld, an Vormauerung montiert oder IBIZA 2000 Eckeinstieg 2-teilig (Pendeltüren mit Festfeldern) - Halbtteil ohne Festfeld an eine Vormauerung montiert

## Montage einer WALK-IN in bauseits vorhandenes U-Profil

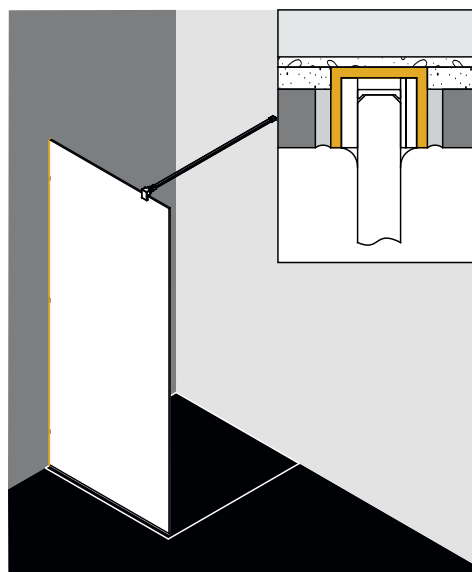
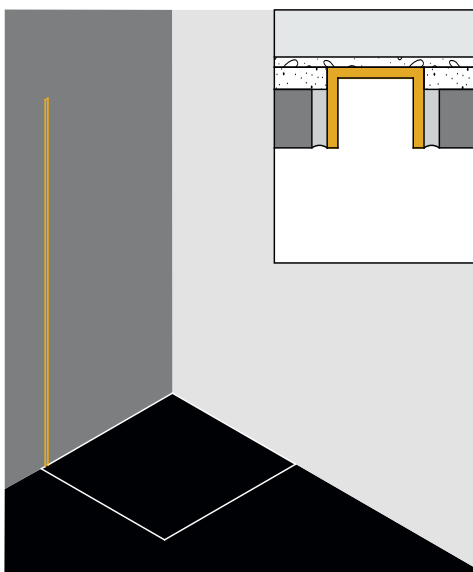

Möglich bei allen WALK-IN mit Glasstärke 8 mm als Maßanfertigung.

z.B. WALK-IN XB in bauseits vorhandenes U-Profil.

U-Profil Innenmaß, erforderliche Breite 12-16 mm, erforderliche Tiefe min. 6 mm.

Aufpreis auf Maßanfertigung **EUR 252,-** o. MwSt.

**Montage muss nach Kermi - Montageanleitung erfolgen. Bestellungen nur nach Maßblatt.**

# Sonderlösungen

## Teilweise oder ganzflächige Folierung



Direkter Anschluss z. B. einer Vorwandinstallation an eine feststehende Glasscheibe (z. B. WALK-IN) durch Folierung des Glases.

Folienfarbe wahlweise schwarz oder weiß (blickdicht).

Folierung erfolgt mit ca. 10 mm Überstand zu Sockel oder Vormauerung.

Anbringung der Folie nur im Außenbereich der Duschkabine.

Weitere Hinweise zu Aufmaß / Montage siehe Produktdatenblatt im Downloadcenter [www.kermi.de](http://www.kermi.de)

Aufpreis auf Normteil / Maßanfertigung, Teilweise oder ganzflächig **EUR 252,-** o. MwSt.

**Montage muss nach Kermi - Montageanleitung erfolgen. Bestellungen nur nach Maßblatt.**

FILIA WALK-IN Wall mit eingefliestem Wandprofil und teilweiser Folierung.

## Wechsel von 45° Stabilisierung auf 90° Stabilisierung

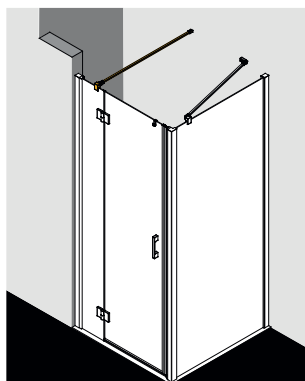
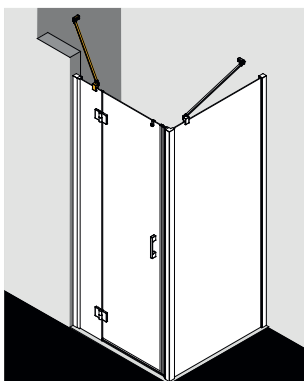

Manche Badsituationen erfordern anstelle der serienmäßig mitgelieferten 45° Stabilisierung den Einbau einer 90° Stabilisierung.

Aufpreis auf Preis Serienteil / Maßanfertigung für Tausch einer Stabilisierung **EUR 169,-** o. MwSt.



# Dark Edition

Kermi Duschkabinen in edlem Schwarz Soft.

Ausgewählte Serienartikel für das moderne Badambiente.





WALK-IN XD  
Seite 786



WALK-IN XB  
Seite 788



WALK-IN XC  
Seite 794



NICA  
Seite 796



LIGA Schwingtür  
Seite 802

# WALK-IN XD

## XD WW1



Artikelnummer	Breite mm	Wanneneinbaumaß mm	Preis EUR
<b>XD WW1 09020 3PK</b>	880-900	890-910	<b>1015,-</b>
<b>XD WW1 10020 3PK</b>	980-1000	990-1010	
<b>XD WW1 11020 3PK</b>	1080-1100	1090-1110	
<b>XD WW1 12020 3PK</b>	1180-1200	1190-1210	
<b>XD WW1 14020 3PK</b>	1380-1400	1390-1410	<b>1122,-</b>
<b>XD WW1 16020 3PK</b>	1580-1600	1590-1610	

<b>Höhe</b>	2000 mm
<b>Glas</b>	8 mm - ESG Klar mit Clean-Beschichtung
<b>Oberfläche</b>	Schwarz Soft
<b>Dekor</b>	Print
<b>Breitenverstellung</b>	20 mm
<b>Stabilisierung</b>	Länge 1200 mm

WALK-IN rechts und links verwendbar

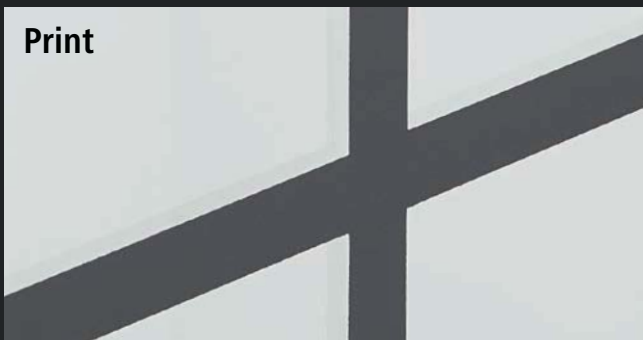

## XD WW2



Artikelnummer	Breite mm	Wanneneinbaumaß mm	Preis EUR
<b>XD WW2 09020 3PK</b>	880-900	890-910	<b>1175,-</b>
<b>XD WW2 10020 3PK</b>	980-1000	990-1010	
<b>XD WW2 11020 3PK</b>	1080-1100	1090-1110	
<b>XD WW2 12020 3PK</b>	1180-1200	1190-1210	
<b>XD WW2 14020 3PK</b>	1380-1400	1390-1410	<b>1282,-</b>
<b>XD WW2 16020 3PK</b>	1580-1600	1590-1610	

<b>Höhe</b>	2000 mm
<b>Glas</b>	8 mm - ESG Klar mit Clean-Beschichtung
<b>Oberfläche</b>	Schwarz Soft
<b>Dekor</b>	Profil
<b>Breitenverstellung</b>	20 mm
<b>Stabilisierung</b>	Länge 1200 mm

WALK-IN rechts und links verwendbar



**XD WW3**



**XD WW4**



Artikelnummer	Breite mm	Wanneneinbaumaß mm	Preis EUR
<b>XD WW3 09020 3PK</b>	880-900	890-910	<b>1015,-</b>
<b>XD WW3 10020 3PK</b>	980-1000	990-1010	
<b>XD WW3 11020 3PK</b>	1080-1100	1090-1110	
<b>XD WW3 12020 3PK</b>	1180-1200	1190-1210	
<b>XD WW3 14020 3PK</b>	1380-1400	1390-1410	<b>1122,-</b>
<b>XD WW3 16020 3PK</b>	1580-1600	1590-1610	

<b>Höhe</b>	2000 mm
<b>Glas</b>	8 mm - ESG Klar mit Clean-Beschichtung
<b>Oberfläche</b>	Schwarz Soft
<b>Dekor</b>	Print
<b>Breitenverstellung</b>	20 mm
<b>Stabilisierung</b>	Länge 1200 mm

WALK-IN rechts und links verwendbar

Artikelnummer	Breite mm	Wanneneinbaumaß mm	Preis EUR
<b>XD WW4 09020 3PK</b>	880-900	890-910	<b>1015,-</b>
<b>XD WW4 10020 3PK</b>	980-1000	990-1010	
<b>XD WW4 11020 3PK</b>	1080-1100	1090-1110	
<b>XD WW4 12020 3PK</b>	1180-1200	1190-1210	
<b>XD WW4 14020 3PK</b>	1380-1400	1390-1410	<b>1122,-</b>
<b>XD WW4 16020 3PK</b>	1580-1600	1590-1610	

<b>Höhe</b>	2000 mm
<b>Glas</b>	8 mm - ESG Klar mit Clean-Beschichtung
<b>Oberfläche</b>	Schwarz Soft
<b>Dekor</b>	-
<b>Breitenverstellung</b>	20 mm
<b>Stabilisierung</b>	Länge 1200 mm

WALK-IN rechts und links verwendbar

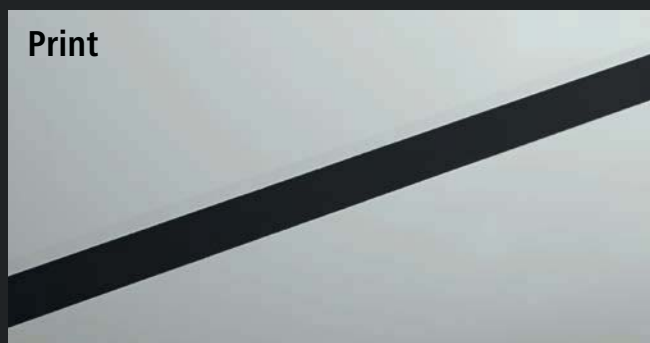





## WALK-IN XB

---

### Die Elegante

Sie sind ein Fan von klaren eleganten Linien? Räumliche Großzügigkeit gepaart mit innovativen Designlösungen sind Ihnen wichtig?

Dann ist die WALK-IN XB genau das Richtige für Sie!

Durch ihr schlankes, konsequent reduziertes Profildesign und die Möglichkeit der geteilten Konzeption fügt sie sich perfekt in jedes Bad ein.

# WALK-IN XB

## XB WDR/L

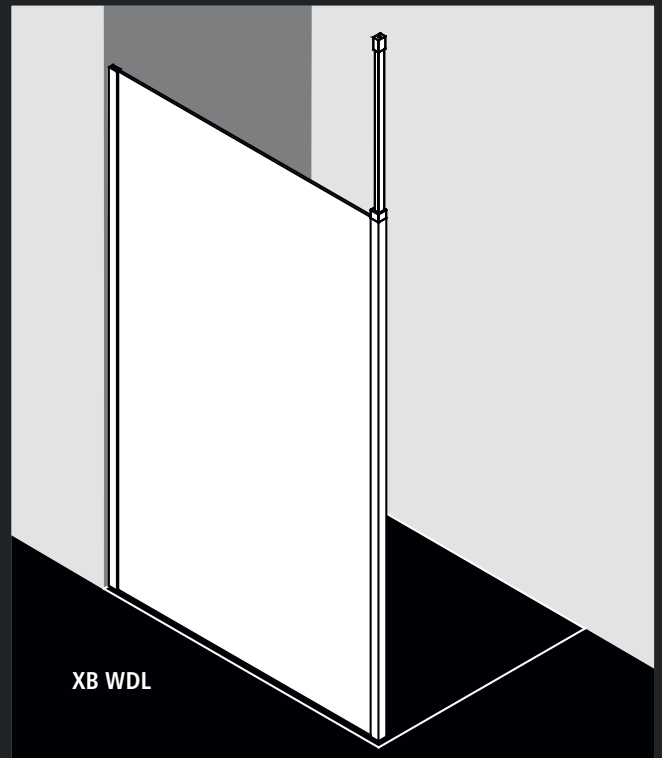
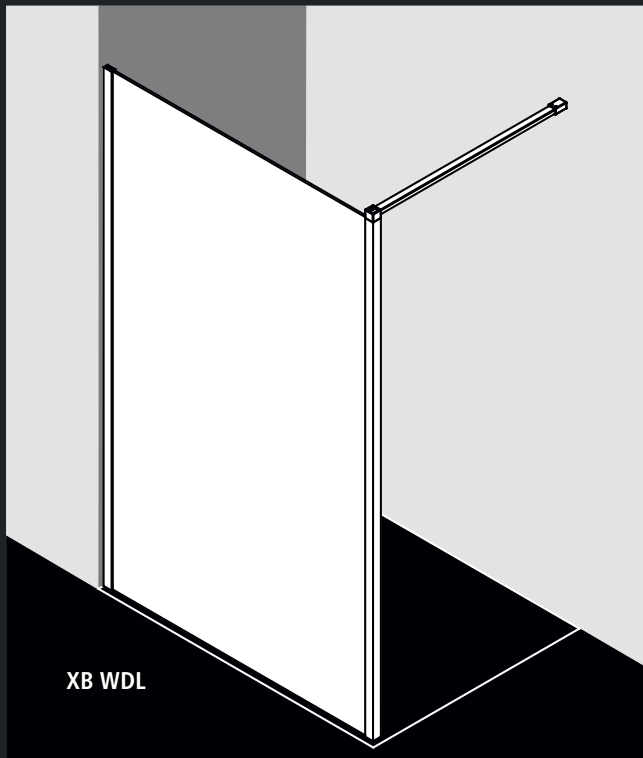

Artikelnummer	Breite mm	Wanneneinbaumaß mm	Preis EUR
<b>XB WDR/L 08020 3AK</b>	780-800	790-810	<b>1225,-</b>
<b>XB WDR/L 09020 3AK</b>	880-900	890-910	
<b>XB WDR/L 10020 3AK</b>	980-1000	990-1010	
<b>XB WDR/L 11020 3AK</b>	1080-1100	1090-1110	
<b>XB WDR/L 12020 3AK</b>	1180-1200	1190-1210	
<b>XB WDR/L 13020 3AK</b>	1280-1300	1290-1310	<b>1315,-</b>
<b>XB WDR/L 14020 3AK</b>	1380-1400	1390-1410	
<b>XB WDR/L 15020 3AK</b>	1480-1500	1490-1510	
<b>XB WDR/L 16020 3AK</b>	1580-1600	1590-1610	
<b>XB WDR/L 18020 3AK</b>	1780-1800	1790-1810	<b>1467,-</b>

<b>Höhe</b>	2000 mm
<b>Glas</b>	8 mm – ESG Klar optional mit KermiCLEAN + EUR 162,-
<b>Oberfläche</b>	Schwarz Soft
<b>Breitenverstellung</b>	20 mm
<b>Stabilisierung</b>	Länge 1200 mm (rechteckig), wahlweise zur Decke oder Wand

## XB WIW

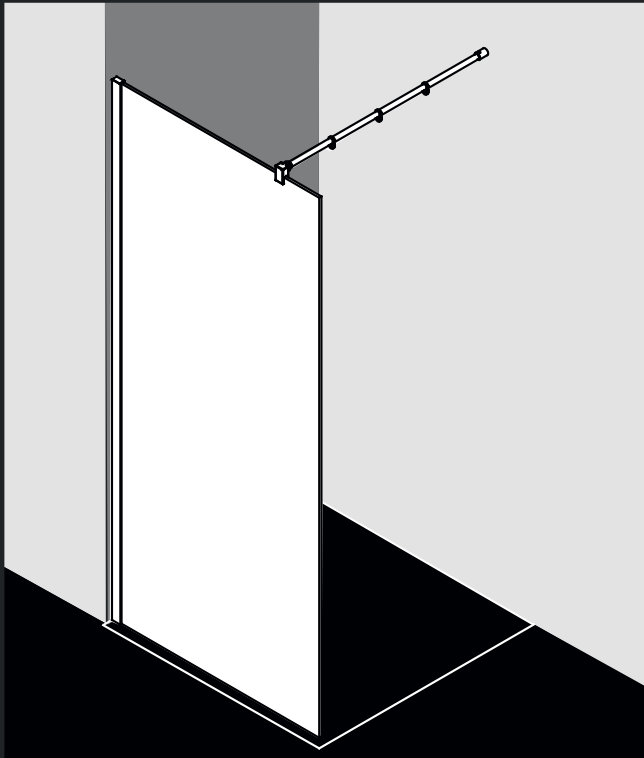

Artikelnummer	Breite mm	Wanneneinbaumaß mm	Preis EUR
<b>XB WIW 08020 3AK</b>	780-800	790-810	<b>1183,-</b>
<b>XB WIW 09020 3AK</b>	880-900	890-910	
<b>XB WIW 10020 3AK</b>	980-1000	990-1010	
<b>XB WIW 11020 3AK</b>	1080-1100	1090-1110	
<b>XB WIW 12020 3AK</b>	1180-1200	1190-1210	
<b>XB WIW 13020 3AK</b>	1280-1300	1290-1310	<b>1272,-</b>
<b>XB WIW 14020 3AK</b>	1380-1400	1390-1410	
<b>XB WIW 15020 3AK</b>	1480-1500	1490-1510	
<b>XB WIW 16020 3AK</b>	1580-1600	1590-1610	
<b>XB WIW 18020 3AK</b>	1780-1800	1790-1810	<b>1425,-</b>

**Höhe** 2000 mm  
**Glas** 8 mm - ESG Klar  
 optional mit KermiCLEAN + EUR 162,-  
**Oberfläche** Schwarz Soft  
**Breitenverstellung** 20 mm  
**Stabilisierung** Länge 1220 mm (rund)

## XB WIA

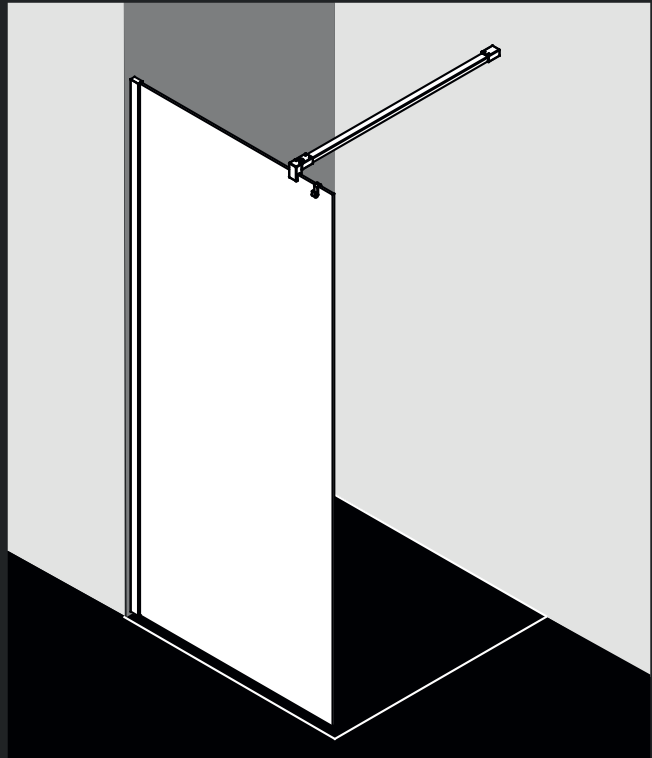

Artikelnummer	Breite mm	Wanneneinbaumaß mm	Preis EUR
<b>XB WIA 08020 3AK</b>	780-800	790-810	<b>1183,-</b>
<b>XB WIA 09020 3AK</b>	880-900	890-910	
<b>XB WIA 10020 3AK</b>	980-1000	990-1010	
<b>XB WIA 11020 3AK</b>	1080-1100	1090-1110	
<b>XB WIA 12020 3AK</b>	1180-1200	1190-1210	
<b>XB WIA 13020 3AK</b>	1280-1300	1290-1310	<b>1272,-</b>
<b>XB WIA 14020 3AK</b>	1380-1400	1390-1410	
<b>XB WIA 15020 3AK</b>	1480-1500	1490-1510	
<b>XB WIA 16020 3AK</b>	1580-1600	1590-1610	
<b>XB WIA 18020 3AK</b>	1780-1800	1790-1810	<b>1425,-</b>

**Höhe** 2000 mm  
**Glas** 8 mm - ESG Klar  
 optional mit KermiCLEAN + EUR 162,-  
**Oberfläche** Schwarz Soft  
**Breitenverstellung** 20 mm  
**Stabilisierung** Länge 1250 mm (rechteckig)

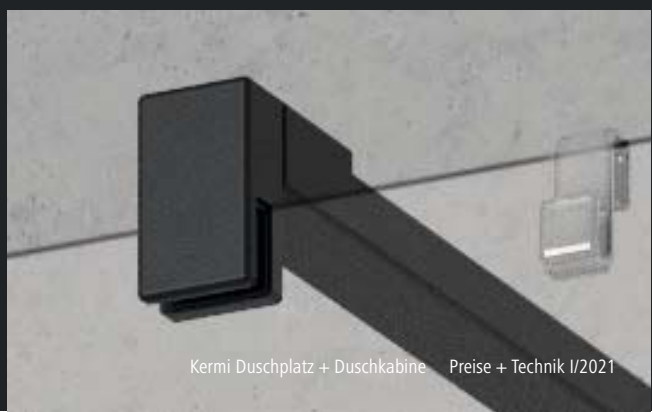

# WALK-IN XB

## XB WIH

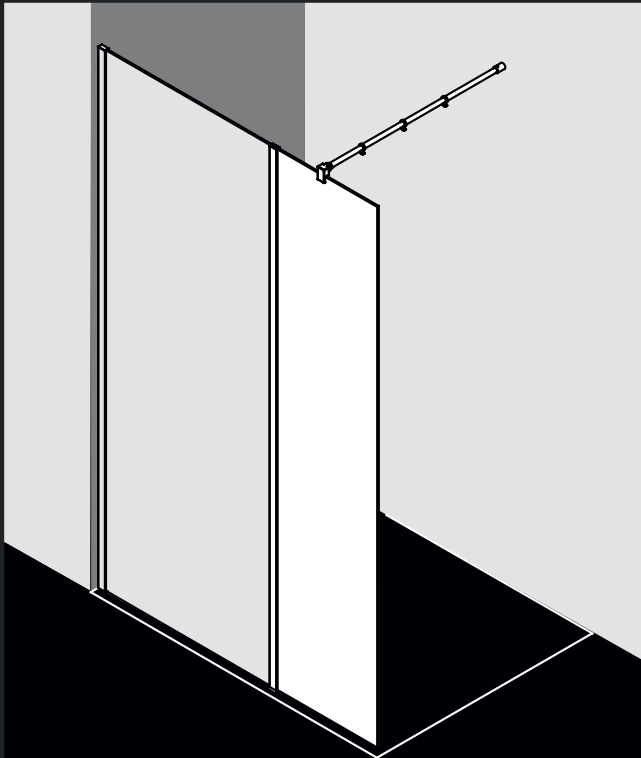

Artikelnummer	Breite mm	Preis EUR
<b>XB WIH 03020 3AK</b>	300	<b>629,-</b>
<b>XB WIH 04020 3AK</b>	400	
<b>XB WIH 05020 3AK</b>	500	<b>674,-</b>
<b>XB WIH 06020 3AK</b>	600	

<b>Höhe</b>	2000 mm
<b>Glas</b>	8 mm - ESG Klar optional mit KermiCLEAN + EUR 162,-
<b>Oberfläche</b>	Schwarz Soft

## XB FFW

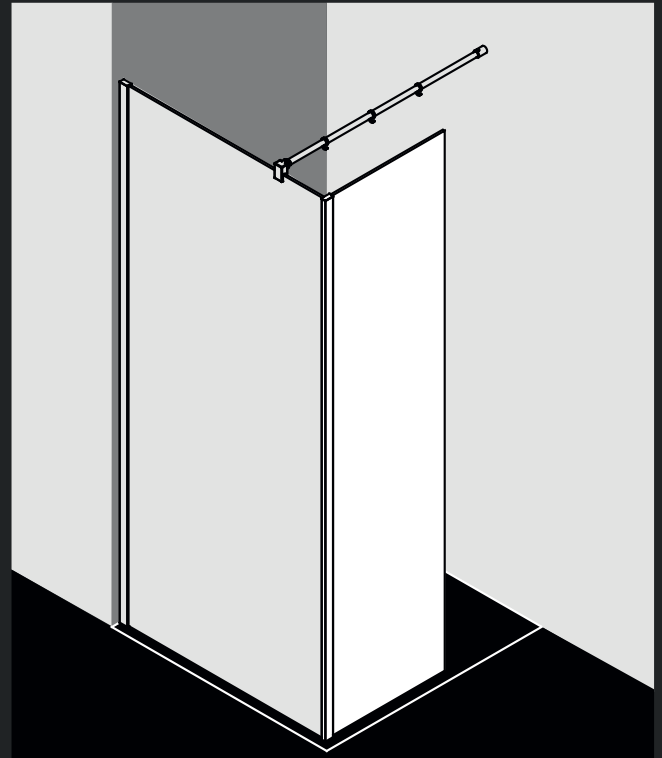

Artikelnummer	Breite mm	Preis EUR
<b>XB FFW 03020 3AK</b>	317	<b>629,-</b>
<b>XB FFW 04020 3AK</b>	417	
<b>XB FFW 05020 3AK</b>	517	<b>674,-</b>
<b>XB FFW 06020 3AK</b>	617	

<b>Höhe</b>	2000 mm
<b>Glas</b>	8 mm - ESG Klar optional mit KermiCLEAN + EUR 162,-
<b>Oberfläche</b>	Schwarz Soft



## XB FW1

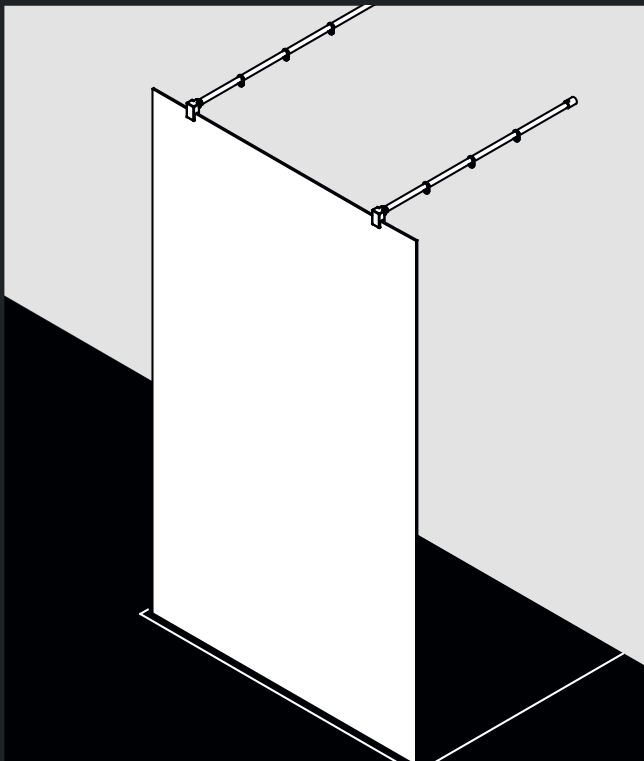

Artikelnummer	Breite mm	Preis EUR
<b>XB FW1 12020 3AK</b>	1200	<b>1272,-</b>
<b>XB FW1 14020 3AK</b>	1400	<b>1424,-</b>
<b>XB FW1 15020 3AK</b>	1500	
<b>XB FW1 16020 3AK</b>	1600	

**Höhe** 2000 mm  
**Glas** 8 mm - ESG Klar  
 optional mit KermiCLEAN + EUR 162,-  
**Oberfläche** Schwarz Soft  
**Stabilisierungen** Länge 1220 mm (rund)

## XB FWA

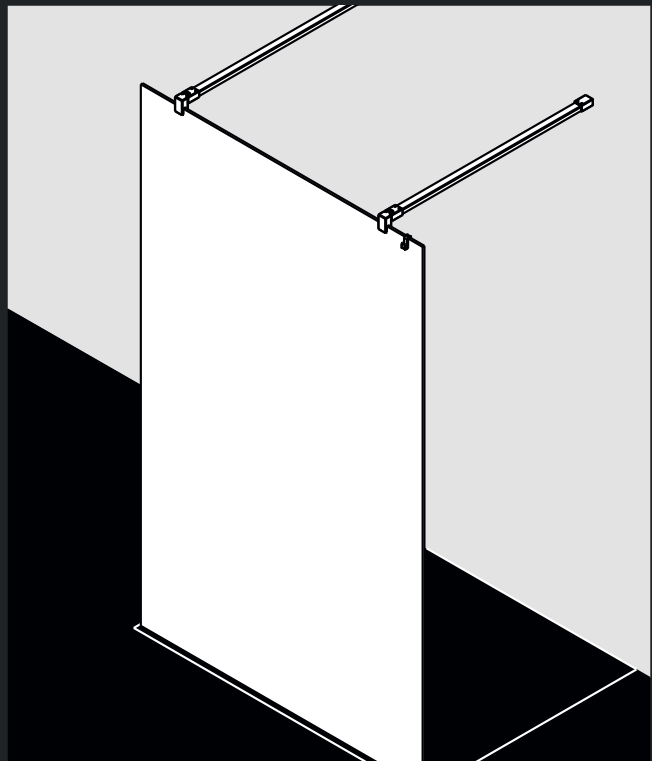

Artikelnummer	Breite mm	Preis EUR
<b>XB FWA 12020 3AK</b>	1200	<b>1272,-</b>
<b>XB FWA 14020 3AK</b>	1400	<b>1424,-</b>
<b>XB FWA 15020 3AK</b>	1500	
<b>XB FWA 16020 3AK</b>	1600	

**Höhe** 2000 mm  
**Glas** 8 mm - ESG Klar  
 optional mit KermiCLEAN + EUR 162,-  
**Oberfläche** Schwarz Soft  
**Stabilisierungen** Länge 1250 mm (rechteckig)

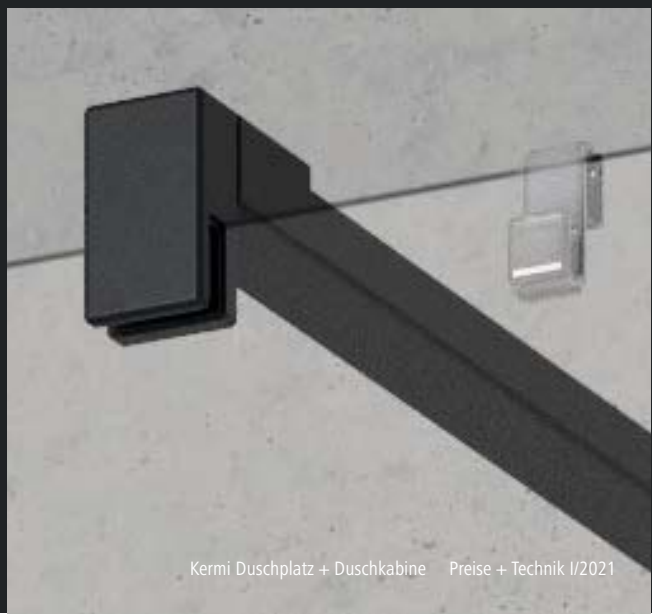

# WALK-IN XC

---

## Die Reduzierte

WALK-IN XC bedeutet  
Duschfreiheit pur. 10 mm  
starkes Einscheiben-  
Sicherheitsglas, nur gehalten  
von einem eleganten  
schlanken Wandprofil.  
Souverän steht sie da, ohne  
weitere Stabilisierung –  
perfekt reduziert!





## XC WIO

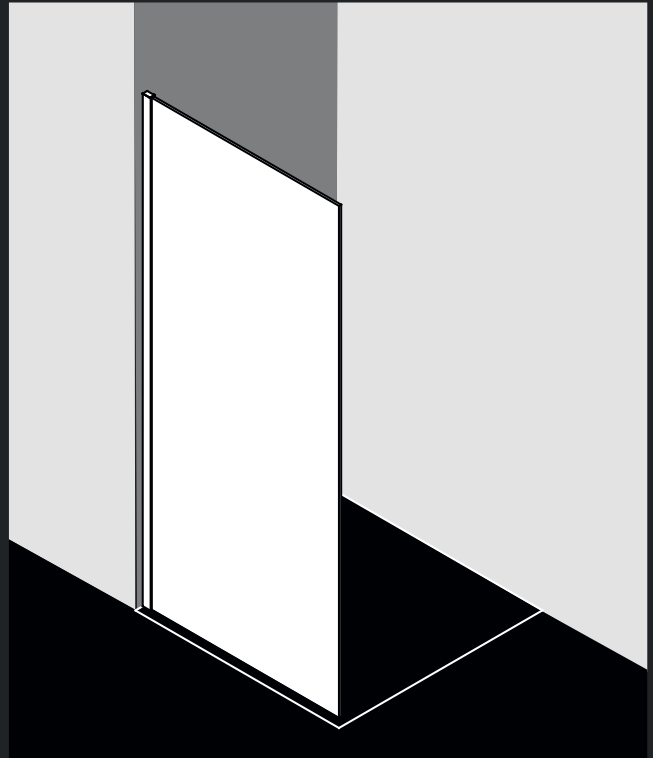

Artikelnummer	Breite mm	Wanneneinbaumaß mm	Preis EUR
<b>XC WIO 04020 3AK</b>	380-390	390-400	<b>989,-</b>
<b>XC WIO 05020 3AK</b>	480-490	490-500	
<b>XC WIO 06020 3AK</b>	580-590	590-600	
<b>XC WIO 07020 3AK</b>	680-690	690-700	
<b>XC WIO 08020 3AK</b>	780-790	790-800	
<b>XC WIO 09020 3AK</b>	880-890	890-900	<b>1320,-</b>
<b>XC WIO 10020 3AK</b>	980-990	990-1000	
<b>XC WIO 11020 3AK</b>	1080-1090	1090-1100	
<b>XC WIO 12020 3AK</b>	1180-1190	1190-1200	
<b>XC WIO 14020 3AK</b>	1380-1390	1390-1400	<b>1486,-</b>

<b>Höhe</b>	2000 mm
<b>Glas</b>	10 mm - ESG Klar optional mit KermiCLEAN + EUR 162,-
<b>Oberfläche</b>	Schwarz Soft
<b>Breitenverstellung</b>	10 mm





**NICA®**

---

## Die Geradlinige

Glas pur mit jeglichem raumsparenden Gleittürkomfort, so stellen Sie sich Ihre Duschkabine vor? Da kommt nur NICA in Frage.

NICA wirkt durch ihr auf ein Minimum reduziertes Gleittürdesign fast wie pures Glas. Ein Genuss: ihr einzigartiger Türlauf und zuverlässiger Türschluss mit serienmäßigem Soft-Open- und Soft-Close-Komfort.

NI J2R/L

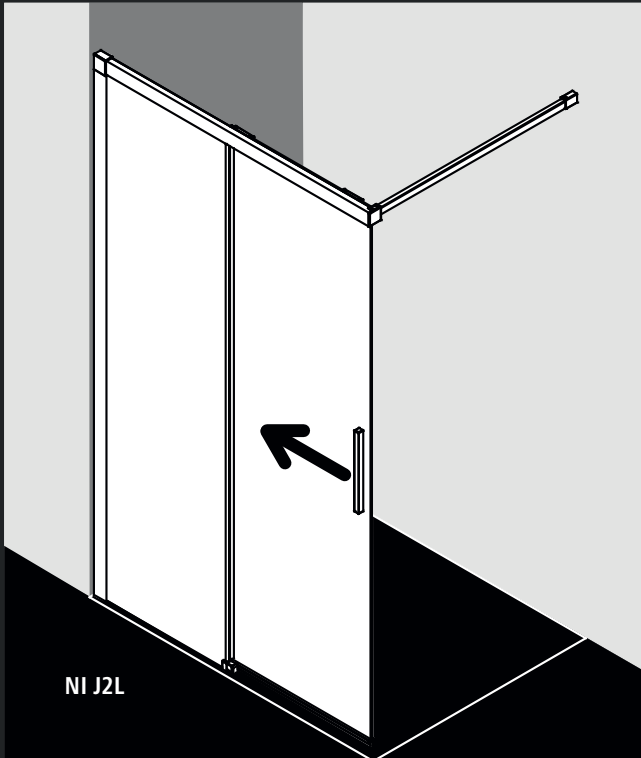

NI L2R/L

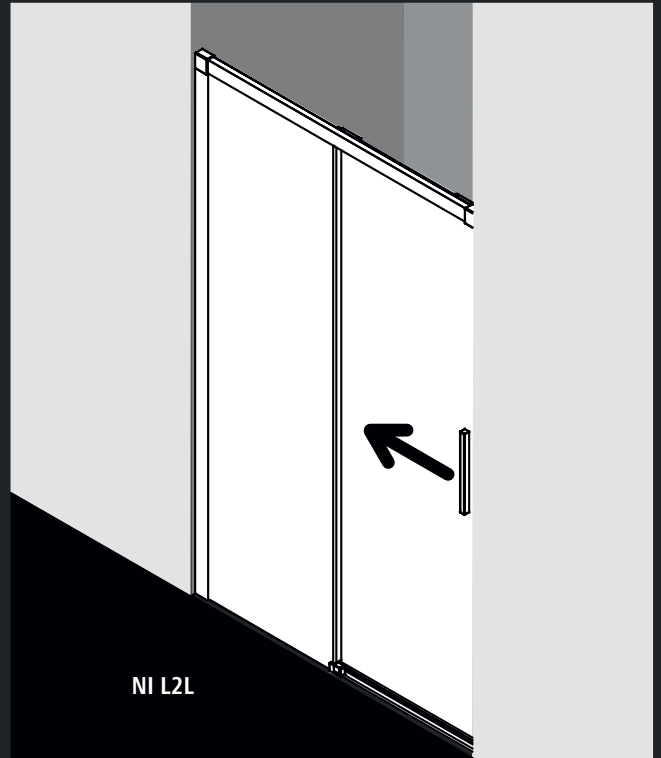

Artikelnummer	Breite mm	Wanneneinbaumaß mm	Preis EUR
NI J2R/L 10020 3AK	975-1000	985-1010	1517,-
NI J2R/L 11020 3AK	1075-1100	1085-1110	
NI J2R/L 12020 3AK	1175-1200	1185-1210	
NI J2R/L 14020 3AK	1375-1400	1385-1410	1637,-
NI J2R/L 15020 3AK	1475-1500	1485-1510	1757,-
NI J2R/L 16020 3AK	1575-1600	1585-1610	
NI J2R/L 17020 3AK	1675-1700	1685-1710	1877,-
NI J2R/L 18020 3AK	1775-1800	1785-1810	

<b>Höhe</b>	2000 mm
<b>Glas</b>	6 mm - ESG Klar optional mit KermiCLEAN + EUR 162,-
<b>Oberfläche</b>	Schwarz Soft
<b>Breitenverstellung</b>	25 mm
<b>Wandstütze</b>	Länge 1200 mm

Artikelnummer	Breite mm	Wanneneinbaumaß mm	Preis EUR
NI L2R/L 10020 3AK	985-1010	985-1010	1643,-
NI L2R/L 11020 3AK	1085-1110	1085-1110	
NI L2R/L 12020 3AK	1185-1210	1185-1210	
NI L2R/L 13020 3AK	1285-1310	1285-1310	1763,-
NI L2R/L 14020 3AK	1385-1410	1385-1410	
NI L2R/L 15020 3AK	1485-1510	1485-1510	1886,-
NI L2R/L 16020 3AK	1585-1610	1585-1610	
NI L2R/L 17020 3AK	1685-1710	1685-1710	2006,-
NI L2R/L 18020 3AK	1785-1810	1785-1810	

<b>Höhe</b>	2000 mm
<b>Glas</b>	6 mm - ESG Klar optional mit KermiCLEAN + EUR 162,-
<b>Oberfläche</b>	Schwarz Soft
<b>Breitenverstellung</b>	25 mm

## NI D2R/L

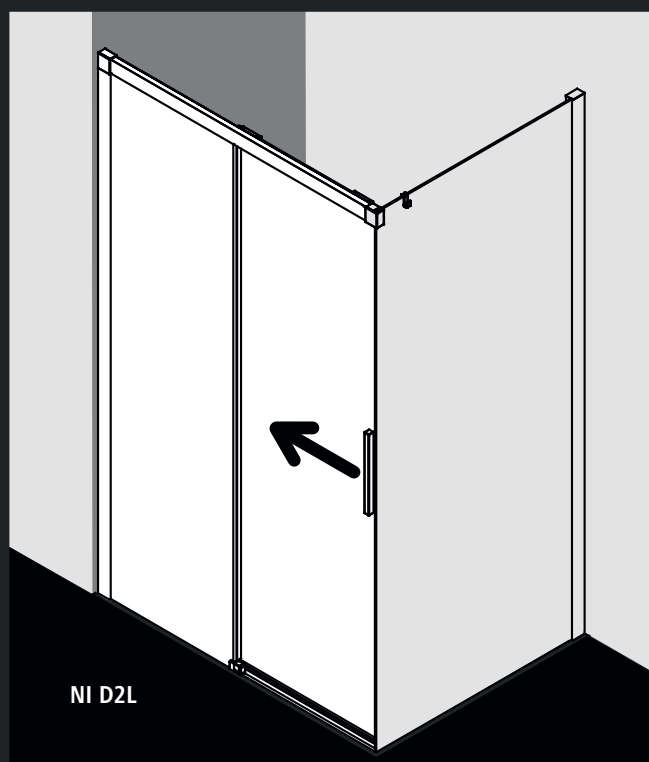

## NI TWR/L

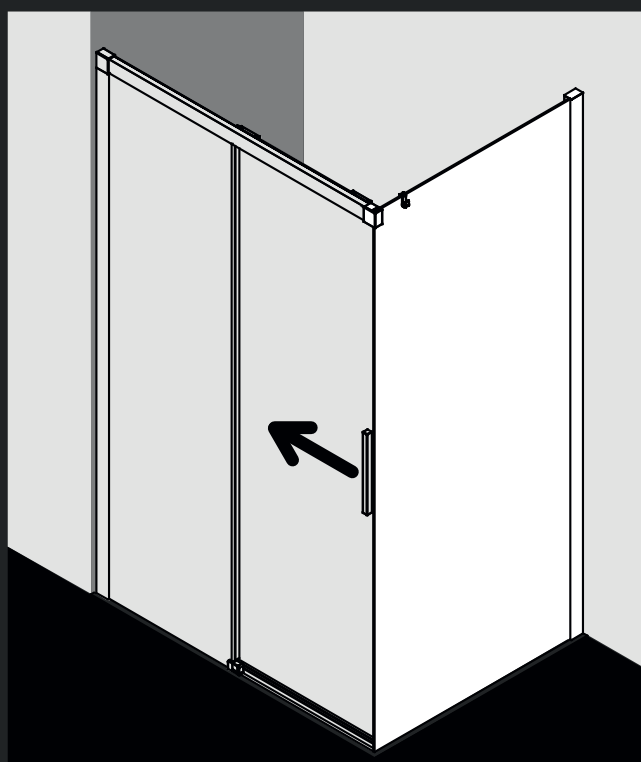

Artikelnummer	Breite mm	Wanneneinbaumaß mm	Preis EUR
NI D2R/L 10020 3AK	975-1000	985-1010	<b>1643,-</b>
NI D2R/L 10320 3AK	995-1020	1005-1030	
NI D2R/L 11020 3AK	1075-1100	1085-1110	
NI D2R/L 11320 3AK	1095-1120	1105-1130	
NI D2R/L 12020 3AK	1175-1200	1185-1210	
NI D2R/L 12320 3AK	1195-1220	1205-1230	
NI D2R/L 13020 3AK	1275-1300	1285-1310	<b>1763,-</b>
NI D2R/L 13320 3AK	1295-1320	1305-1330	
NI D2R/L 14020 3AK	1375-1400	1385-1410	
NI D2R/L 14320 3AK	1395-1420	1405-1430	
NI D2R/L 15020 3AK	1475-1500	1485-1510	<b>1886,-</b>
NI D2R/L 15320 3AK	1495-1520	1505-1530	
NI D2R/L 16020 3AK	1575-1600	1585-1610	
NI D2R/L 16320 3AK	1595-1620	1605-1630	
NI D2R/L 18020 3AK	1775-1800	1785-1810	<b>2006,-</b>
NI D2R/L 18320 3AK	1795-1820	1805-1830	

<b>Höhe</b>	2000 mm
<b>Glas</b>	6 mm - ESG Klar optional mit KermiCLEAN + EUR 162,-
<b>Oberfläche</b>	Schwarz Soft
<b>Breitenverstellung</b>	25 mm

Artikelnummer	Breite mm	Wanneneinbaumaß mm	Preis EUR
NI TWR/L 07520 3AK	725-750	735-760	<b>880,-</b>
NI TWR/L 07820 3AK	745-770	755-780	
NI TWR/L 08020 3AK	775-800	785-810	
NI TWR/L 08320 3AK	795-820	805-830	
NI TWR/L 09020 3AK	875-900	885-910	
NI TWR/L 09320 3AK	895-920	905-930	
NI TWR/L 10020 3AK	975-1000	985-1010	<b>1001,-</b>
NI TWR/L 10320 3AK	995-1020	1005-1030	
NI TWR/L 11020 3AK	1075-1100	1085-1110	
NI TWR/L 11320 3AK	1095-1120	1105-1130	
NI TWR/L 12020 3AK	1175-1200	1185-1210	<b>1121,-</b>
NI TWR/L 12320 3AK	1195-1220	1205-1230	

<b>Höhe</b>	2000 mm
<b>Glas</b>	6 mm - ESG Klar optional mit KermiCLEAN + EUR 162,-
<b>Oberfläche</b>	Schwarz Soft
<b>Breitenverstellung</b>	25 mm

# NICA®

## NI C2R + NI C2L

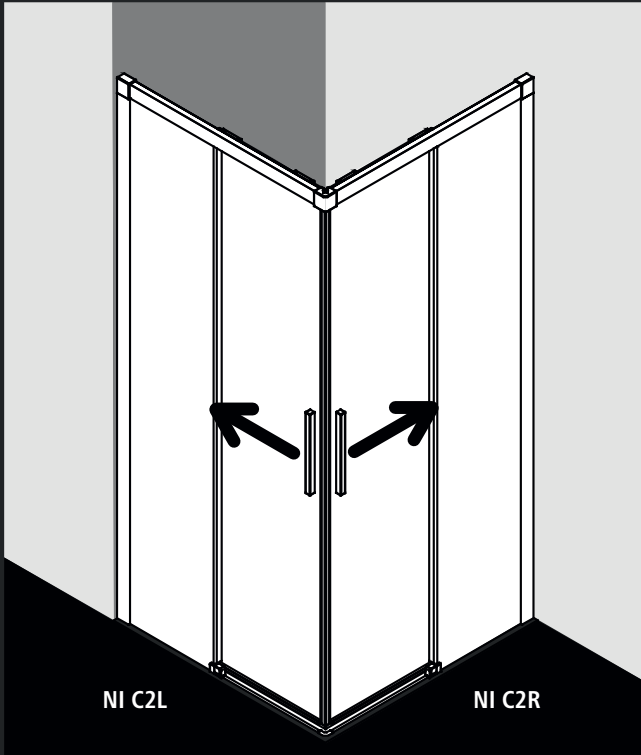

## NI H2R/L

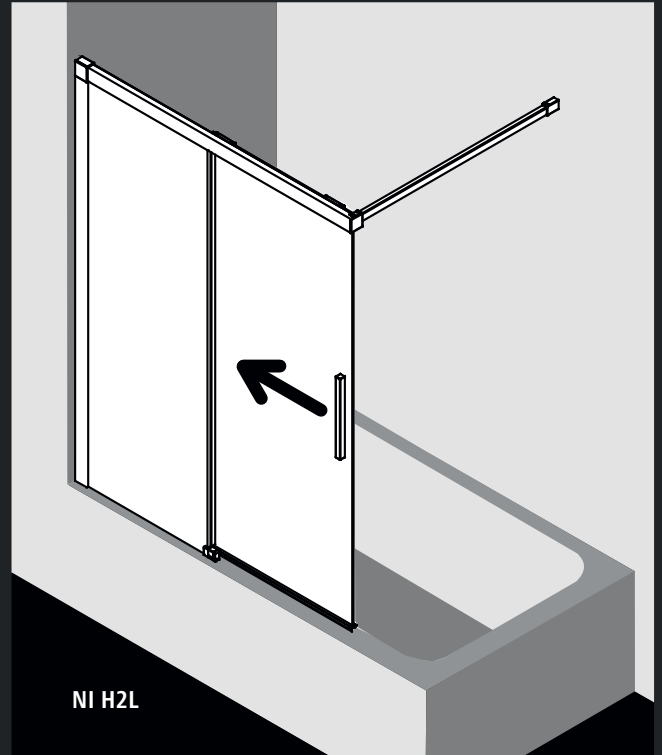

Artikelnummer	Breite mm	Wanneneinbaumaß mm	Preis EUR
NI C2R 08020 3AK	775-800	785-810	<b>1305,-</b>
NI C2L 08020 3AK			
NI C2R 08320 3AK	795-820	805-830	
NI C2L 08320 3AK			
NI C2R 09020 3AK	875-900	885-910	
NI C2L 09020 3AK			
NI C2R 09320 3AK	895-920	905-930	
NI C2L 09320 3AK			
NI C2R 10020 3AK	975-1000	985-1010	<b>1426,-</b>
NI C2L 10020 3AK			
NI C2R 10320 3AK	995-1020	1005-1030	
NI C2L 10320 3AK			
NI C2R 11020 3AK	1075-1100	1085-1110	
NI C2L 11020 3AK			
NI C2R 11320 3AK	1095-1120	1105-1130	
NI C2L 11320 3AK			
NI C2R 12020 3AK	1175-1200	1185-1210	<b>1547,-</b>
NI C2L 12020 3AK			
NI C2R 12320 3AK	1195-1220	1205-1230	
NI C2L 12320 3AK			
NI C2R 14020 3AK	1375-1400	1385-1410	<b>1668,-</b>
NI C2L 14020 3AK			
NI C2R 14320 3AK	1395-1420	1405-1430	
NI C2L 14320 3AK			

Artikelnummer	Breite mm	Preis EUR
NI H2R/L 10015 3AK	975-1000	<b>1433,-</b>
NI H2R/L 12015 3AK	1175-1200	

<b>Höhe</b>	1500 mm
<b>Glas</b>	6 mm - ESG Klar optional mit KermiCLEAN + EUR 162,-
<b>Oberfläche</b>	Schwarz Soft
<b>Breitenverstellung</b>	25 mm
<b>Wandstütze</b>	Länge 1200 mm

<b>Höhe</b>	2000 mm
<b>Glas</b>	6 mm - ESG Klar optional mit KermiCLEAN + EUR 162,- je Artikel
<b>Oberfläche</b>	Schwarz Soft
<b>Breitenverstellung</b>	25 mm









## LIGA® Schwingtür

---

### Die Feine

Feines bezahlbares Beschlag-Design für die aktuelle Duschnische, Ecke oder U-Kabine – das bieten die neuen Schwingtüren LIGA.

Mit schmalem Wandprofil als Serienteil und auf Maß mit Wandbeschlag. Das ist Glastransparenz für Jedermann!

## LI SFR/L

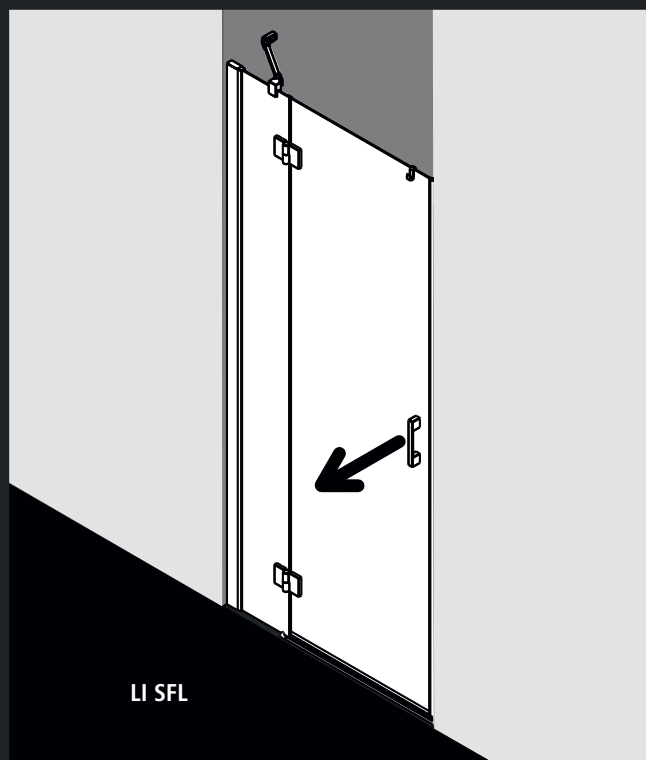

## LI SFN

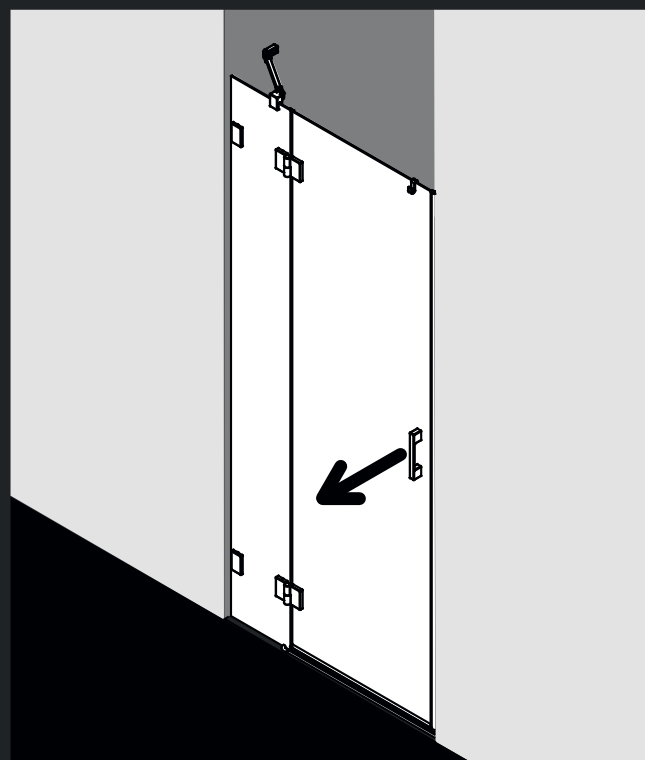

Artikelnummer	Breite mm	Wanneneinbaumaß mm	Preis EUR
<b>LI SFR/L 07520 3AK</b>	730-760	730-760	<b>1231,-</b>
<b>LI SFR/L 08020 3AK</b>	780-810	780-810	
<b>LI SFR/L 09020 3AK</b>	880-910	880-910	
<b>LI SFR/L 10020 3AK</b>	980-1010	980-1010	<b>1323,-</b>
<b>LI SFR/L 11020 3AK</b>	1080-1110	1080-1110	
<b>LI SFR/L 12020 3AK</b>	1180-1210	1180-1210	

<b>Höhe</b>	2000 mm
<b>Glas</b>	5 mm - ESG Klar optional mit KermiCLEAN + EUR 162,-
<b>Oberfläche</b>	Schwarz Soft
<b>Breitenverstellung</b>	30 mm

Artikelnummer	Breite mm	Breite Festfeld mm	Breite Türflügel mm	Preis EUR
<b>LI SFN</b>	bis 950	min. 170 / max. 800	max. 700	<b>1371,-</b>
<b>LI SFN</b>	951-1250	min. 170 / max. 800	max. 700	<b>1466,-</b>

<b>Höhe</b>	bis 2050 mm
<b>Glas</b>	5 mm - ESG Klar optional mit KermiCLEAN + EUR 162,-
<b>Oberfläche</b>	Schwarz Soft

## LI SNR/L

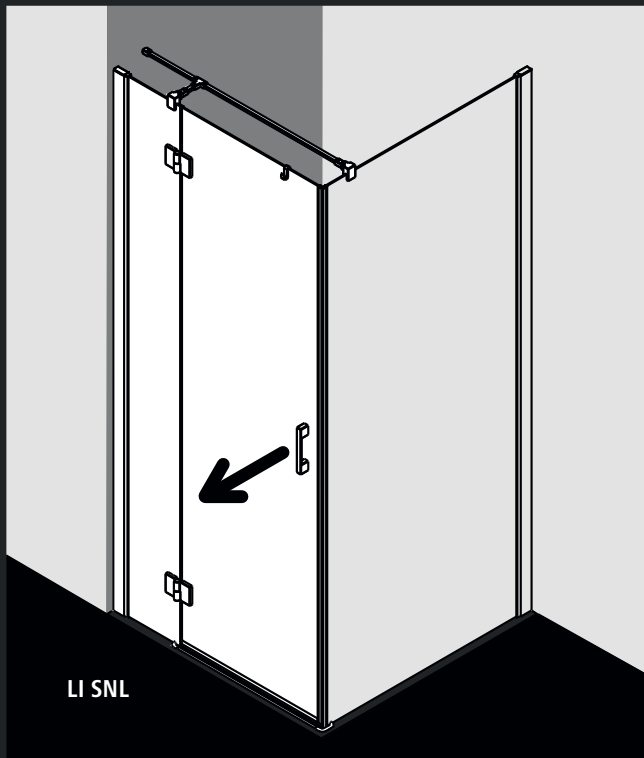

Artikelnummer	Breite mm	Wanneneinbaumaß mm	Preis EUR
<b>LI SNR/L 07520 3AK</b>	725-750	735-760	<b>1231,-</b>
<b>LI SNR/L 07820 3AK</b>	750-775	760-785	
<b>LI SNR/L 08020 3AK</b>	775-800	785-810	
<b>LI SNR/L 08320 3AK</b>	800-825	810-835	
<b>LI SNR/L 09020 3AK</b>	875-900	885-910	
<b>LI SNR/L 09320 3AK</b>	900-925	910-935	
<b>LI SNR/L 10020 3AK</b>	975-1000	985-1010	<b>1323,-</b>
<b>LI SNR/L 10320 3AK</b>	1000-1025	1010-1035	
<b>LI SNR/L 11020 3AK</b>	1075-1100	1085-1110	
<b>LI SNR/L 12020 3AK</b>	1175-1200	1185-1210	
<b>LI SNR/L 12320 3AK</b>	1200-1225	1210-1235	

<b>Höhe</b>	2000 mm
<b>Glas</b>	5 mm - ESG Klar optional mit KermiCLEAN + EUR 162,-
<b>Oberfläche</b>	Schwarz Soft
<b>Breitenverstellung</b>	25 mm

## LI TWP

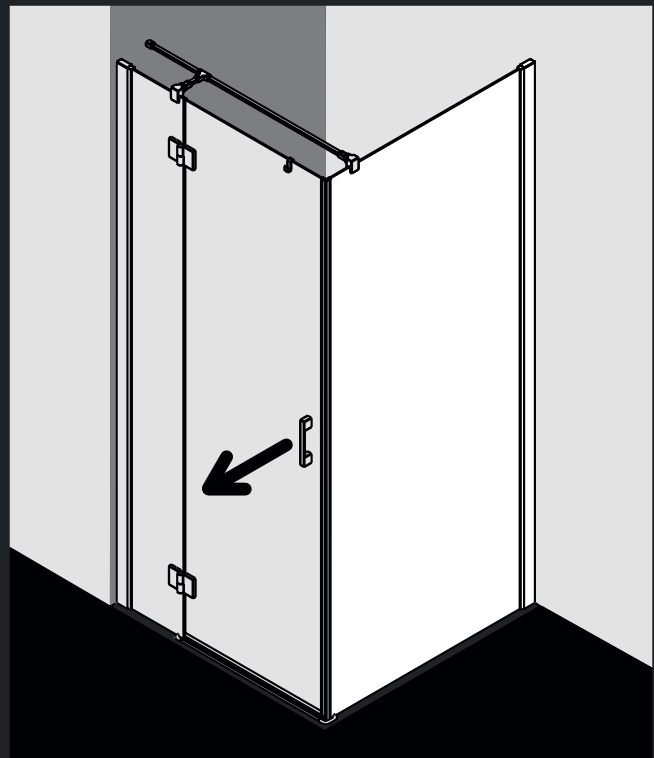

Artikelnummer	Breite mm	Wanneneinbaumaß mm	Preis EUR
<b>LI TWP 08020 3AK</b>	775-800	785-810	<b>646,-</b>
<b>LI TWP 09020 3AK</b>	875-900	885-910	
<b>LI TWP 09320 3AK</b>	900-925	910-935	
<b>LI TWP 10020 3AK</b>	975-1000	985-1010	<b>694,-</b>
<b>LI TWP 10320 3AK</b>	1000-1025	1010-1035	

<b>Höhe</b>	2000 mm
<b>Glas</b>	5 mm - ESG Klar optional mit KermiCLEAN + EUR 162,-
<b>Oberfläche</b>	Schwarz Soft
<b>Breitenverstellung</b>	25 mm

## LI TVP

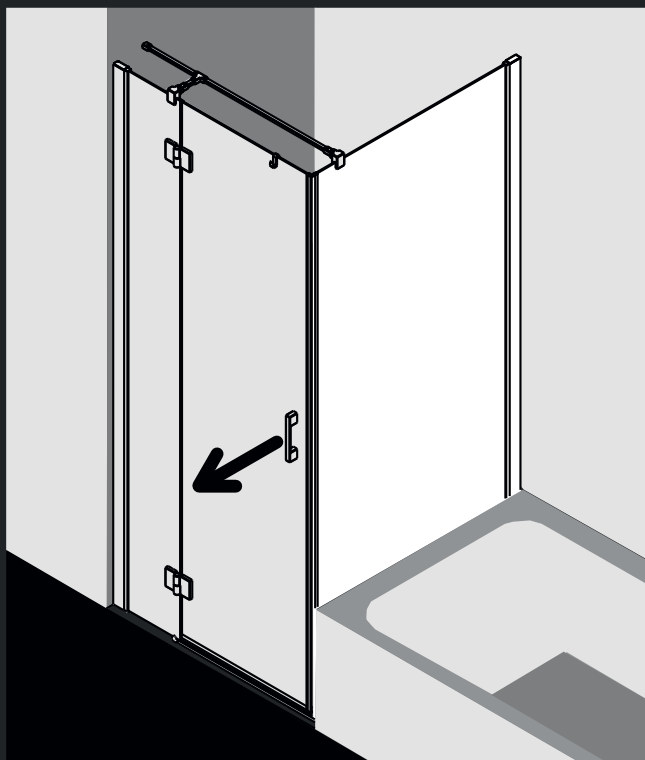

## LI SFW

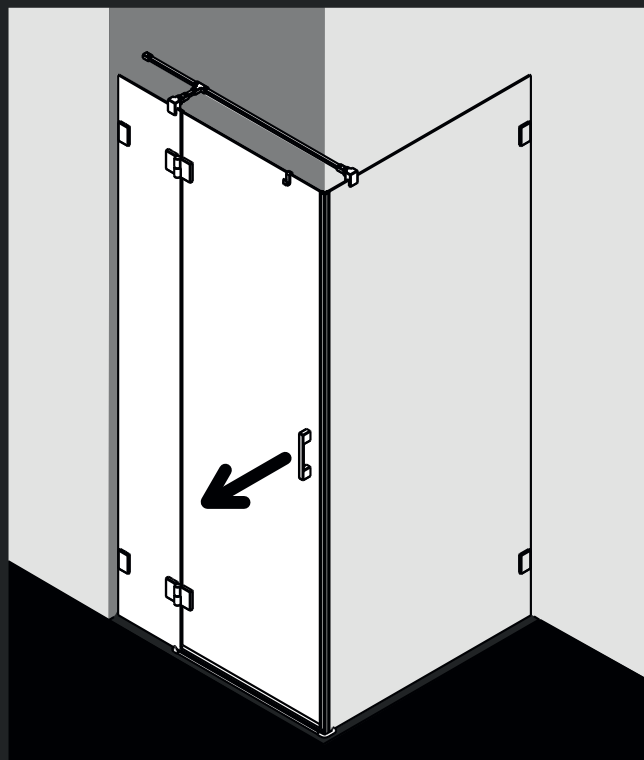

Artikelnummer	Breite mm	Wanneneinbaumaß mm	Preis EUR
<b>LI TVP 07517 3AK</b>	725-750	735-760	<b>646,-</b>
<b>LI TVP 08017 3AK</b>	775-800	785-810	
<b>LI TVP 09017 3AK</b>	875-900	885-910	

<b>Höhe</b>	1750 mm
<b>Glas</b>	5 mm - ESG Klar optional mit KermiCLEAN + EUR 162,-
<b>Oberfläche</b>	Schwarz Soft
<b>Breitenverstellung</b>	25 mm

Artikelnummer	Breite mm	Breite Festfeld mm	Breite Türflügel mm	Preis EUR
<b>LI SFW</b>	bis 950	min. 170 / max. 800	max. 700	<b>1371,-</b>
<b>LI SFW</b>	951-1250	min. 170 / max. 800	max. 700	<b>1466,-</b>

<b>Höhe</b>	bis 2050 mm
<b>Glas</b>	5 mm - ESG Klar optional mit KermiCLEAN + EUR 162,-
<b>Oberfläche</b>	Schwarz Soft

**LI TWB**

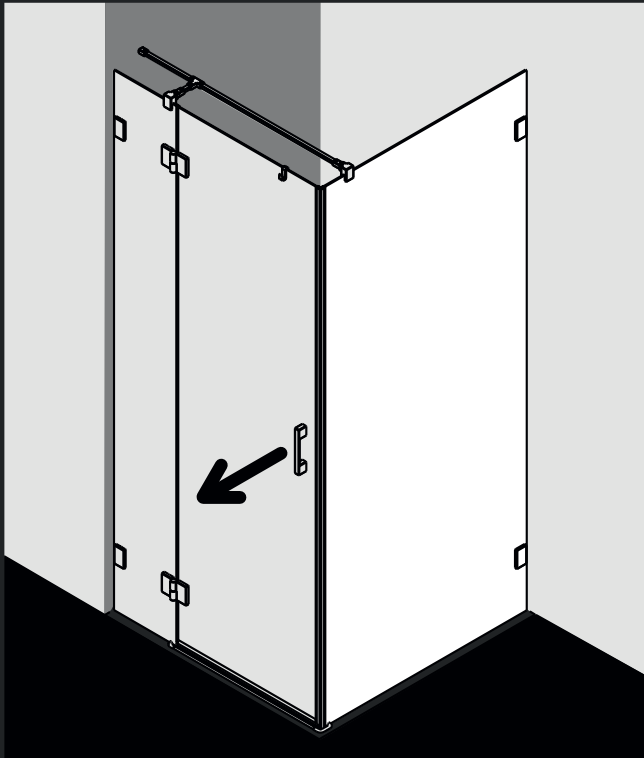

Artikelnummer	Breite mm	Preis EUR
<b>LI TWB</b>	bis 950	<b>742,-</b>
<b>LI TWB</b>	951-1250	<b>835,-</b>

**Höhe** bis 2050 mm  
**Glas** 5 mm - ESG Klar  
 optional mit KermiCLEAN + EUR 162,-  
**Oberfläche** Schwarz Soft

**LI TVB**

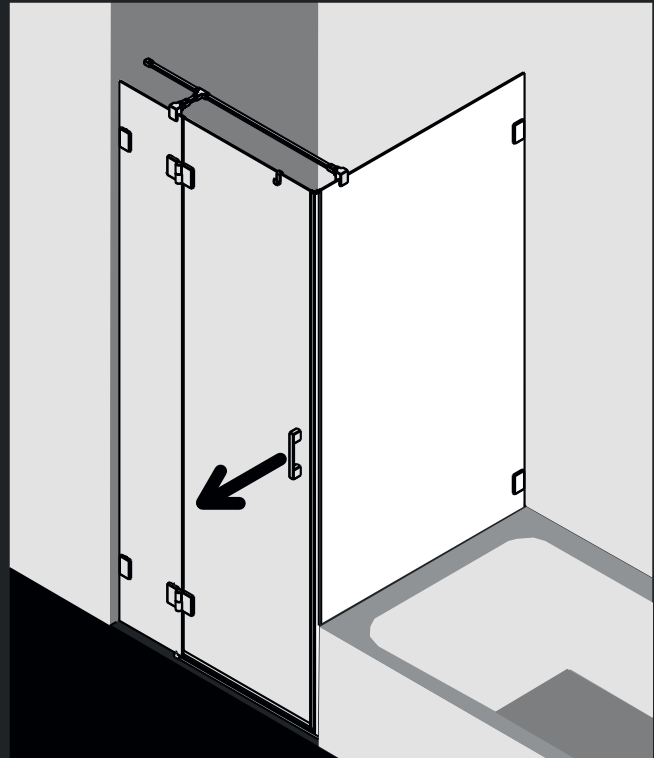

Artikelnummer	Breite mm	Preis EUR
<b>LI TVB</b>	bis 950	<b>742,-</b>
<b>LI TVB</b>	951-1250	<b>835,-</b>

**Höhe** bis 2050 mm  
**Glas** 5 mm - ESG Klar  
 optional mit KermiCLEAN + EUR 162,-  
**Oberfläche** Schwarz Soft

## LI ETR + LI ETL

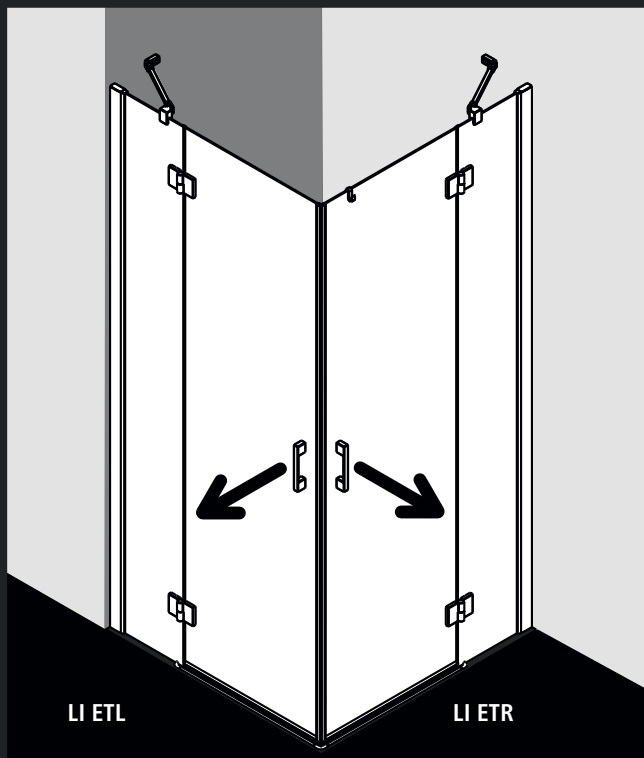

## LI EOR + LI EOL

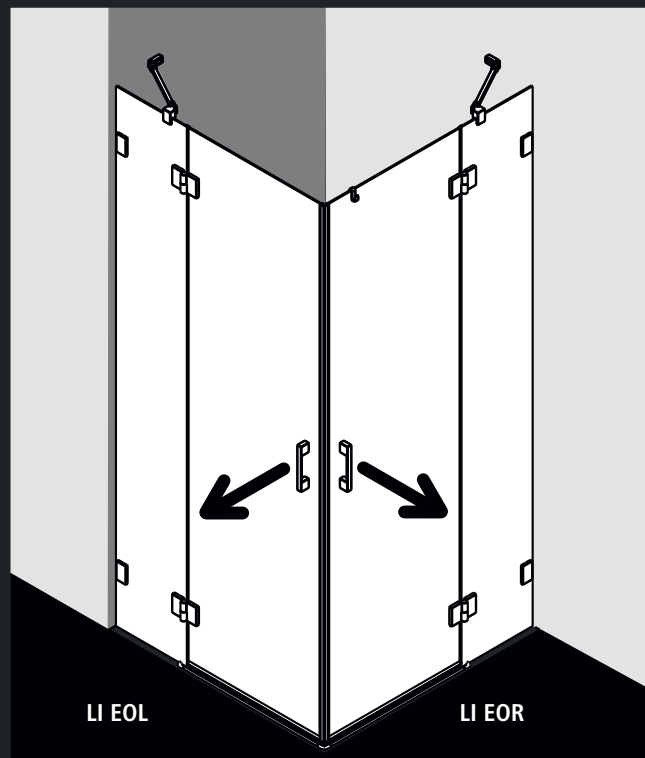

Artikelnummer	Breite mm	Wanneneinbaumaß mm	Preis EUR
LI ETR 07520 3AK	725-750	735-760	<b>984,-</b>
LI ETL 07520 3AK			
LI ETR 07820 3AK	750-775	760-785	
LI ETL 07820 3AK			
LI ETR 08020 3AK	775-800	785-810	
LI ETL 08020 3AK			
LI ETR 08320 3AK	800-825	810-835	
LI ETL 08320 3AK			
LI ETR 09020 3AK	875-900	885-910	
LI ETL 09020 3AK			
LI ETR 09320 3AK	900-925	910-935	
LI ETL 09320 3AK			
LI ETR 10020 3AK	975-1000	985-1010	<b>1081,-</b>
LI ETL 10020 3AK			
LI ETR 10320 3AK	1000-1025	1010-1035	
LI ETL 10320 3AK			
LI ETR 11020 3AK	1075-1100	1085-1110	
LI ETL 11020 3AK			
LI ETR 11320 3AK	1100-1125	1110-1135	
LI ETL 11320 3AK			
LI ETR 12020 3AK	1175-1200	1185-1210	
LI ETL 12020 3AK			
LI ETR 12320 3AK	1200-1225	1210-1235	
LI ETL 12320 3AK			

<b>Höhe</b>	2000 mm
<b>Glas</b>	5 mm - ESG Klar optional mit KermiCLEAN + EUR 162,- je Artikel
<b>Oberfläche</b>	Schwarz Soft
<b>Breitenverstellung</b>	25 mm

Artikelnummer	Breite mm	Breite Festfeld mm	Breite Türflügel mm	Preis EUR
LI EOR/L Halbleit	bis 950	min. 170 / max. 800	max. 700	<b>1127,-</b>
LI EOR/L Halbleit	951-1250	min. 170 / max. 800	max. 700	<b>1221,-</b>

<b>Höhe</b>	bis 2050 mm
<b>Glas</b>	5 mm - ESG Klar optional mit KermiCLEAN + EUR 162,- je Artikel
<b>Oberfläche</b>	Schwarz Soft



## LI T55

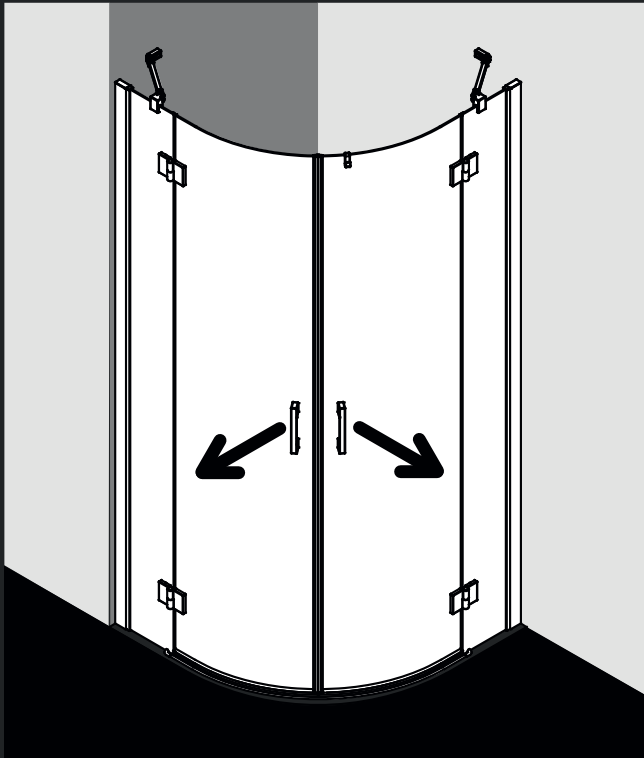

Artikelnummer	Radius	Breite mm	Wanneneinbaumaß mm	Preis EUR
<b>LI T55 08020 3AK</b>	550	775-800	785-810	<b>2088,-</b>
<b>LI T55 09020 3AK</b>	550	875-900	885-910	
<b>LI T55 10120 3AK</b>	550	975-1000	985-1010	<b>2277,-</b>

<b>Höhe</b>	2000 mm
<b>Glas</b>	5 mm - ESG Klar optional mit KermiCLEAN + EUR 324,-
<b>Oberfläche</b>	Schwarz Soft
<b>Breitenverstellung</b>	25 mm

## LI ORD

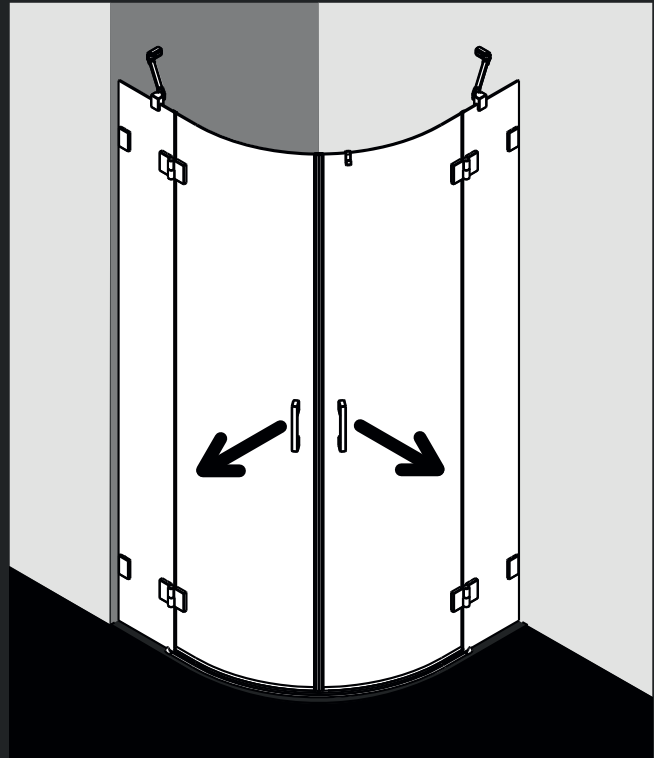

Artikelnummer	Radius	Breite mm	Breite Festfeld mm	Preis EUR
<b>LI ORD</b>	550	bis 950x950	min. 170 / max. 600	<b>2372,-</b>
<b>LI ORD</b>	550	bis 1250x1250	min. 170 / max. 600	<b>2608,-</b>

<b>Höhe</b>	2000 mm
<b>Glas</b>	5 mm - ESG Klar optional mit KermiCLEAN + EUR 324,-
<b>Oberfläche</b>	Schwarz Soft

Einzigartige Kermi WALK-IN Modelle in frischem leichtem Weiß-Soft-Look für das wertige reduzierte Badambiente.



**AKTIONSPREIS**

# White Line

WALK-IN XC

812

WALK-IN XB

813

WALK-IN NICA

814

WALK-IN LIGA

815

# WALK-IN XC



WALK-IN XC WIO ohne Stabilisierung

Oberfläche: Weiß Soft, RAL 9016, Glas: ESG Klar mit sandgestrahltem Dekor Stripe 3

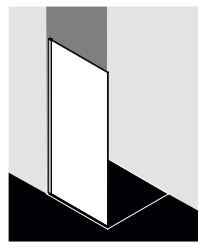
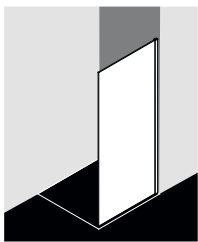

XC WIO

XC WIO



Breite mm	Wanneneinbaumaß mm	Höhe mm	Artikelnummer Weiß Soft, RAL 9016 = 4 ESG Dekor Stripe 3 + KermiCLEAN = 4	Preis EUR	Aktionspreis EUR
380-390	390-400	2000	XC WIO 04020 44K	<del>1402,-</del>	860,-
480-490	490-500	2000	XC WIO 05020 44K	<del>1402,-</del>	860,-
580-590	590-600	2000	XC WIO 06020 44K	<del>1402,-</del>	860,-
680-690	690-700	2000	XC WIO 07020 44K	<del>1402,-</del>	860,-
780-790	790-800	2000	XC WIO 08020 44K	<del>1402,-</del>	860,-
880-890	890-900	2000	XC WIO 09020 44K	<del>1733,-</del>	1182,-
980-990	990-1000	2000	XC WIO 10020 44K	<del>1733,-</del>	1182,-
1080-1090	1090-1100	2000	XC WIO 11020 44K	<del>1733,-</del>	1182,-
1180-1190	1190-1200	2000	XC WIO 12020 44K	<del>1733,-</del>	1182,-
1380-1390	1390-1400	2000	XC WIO 14020 44K	<del>1899,-</del>	1343,-

Preise I/2021 ohne MwSt.



WALK-IN XB WIA Stabilisierung rechteckig

Oberfläche: Weiß Soft, RAL 9016, Glas: ESG Klar mit sandgestrahltem Dekor Stripe 4

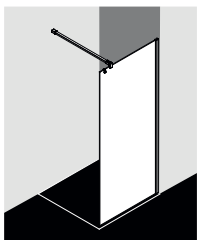

XB WIA

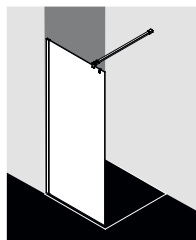

XB WIA

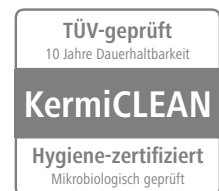

Breite mm	Wanneneinbaumaß mm	Höhe mm	Artikelnummer Weiß Soft, RAL 9016 = 4 ESG Dekor Stripe 4 + KermiCLEAN = 4	Preis EUR	Aktionspreis EUR
780-800	790-810	2000	XB WIA 08020 <b>44K</b>	<del>1538,-</del>	<b>1027,-</b>
880-900	890-910	2000	XB WIA 09020 <b>44K</b>	<del>1538,-</del>	<b>1027,-</b>
980-1000	990-1010	2000	XB WIA 10020 <b>44K</b>	<del>1538,-</del>	<b>1027,-</b>
1080-1100	1090-1110	2000	XB WIA 11020 <b>44K</b>	<del>1538,-</del>	<b>1027,-</b>
1180-1200	1190-1210	2000	XB WIA 12020 <b>44K</b>	<del>1538,-</del>	<b>1027,-</b>
1280-1300	1290-1310	2000	XB WIA 13020 <b>44K</b>	<del>1627,-</del>	<b>1114,-</b>
1380-1400	1390-1410	2000	XB WIA 14020 <b>44K</b>	<del>1627,-</del>	<b>1114,-</b>
1480-1500	1490-1510	2000	XB WIA 15020 <b>44K</b>	<del>1627,-</del>	<b>1114,-</b>
1580-1600	1590-1610	2000	XB WIA 16020 <b>44K</b>	<del>1627,-</del>	<b>1114,-</b>
1780-1800	1790-1810	2000	XB WIA 18020 <b>44K</b>	<del>1780,-</del>	<b>1262,-</b>

Preise I/2021 ohne MwSt.

# WALK-IN NICA



WALK-IN NICA

Oberfläche: Weiß Soft, RAL 9016, Glas: ESG Klar mit sandgestrahltem Dekor V-Line

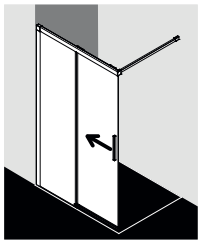

NI J2L

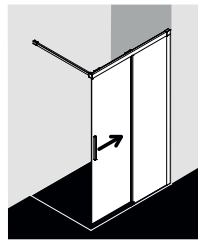

NI J2R



6 mm



Breite mm	Wanneneinbaumaß mm	Höhe mm	Artikelnummer Weiß Soft, RAL 9016 = 4 ESG Dekor V-Line + KermiCLEAN = 4	Preis EUR	Aktionspreis EUR
975-1000	985-1010	2000	NI J2R/L 10020 44K	<del>1930,-</del>	1261,-
1075-1100	1085-1110	2000	NI J2R/L 11020 44K	<del>1930,-</del>	1261,-
1175-1200	1185-1210	2000	NI J2R/L 12020 44K	<del>1930,-</del>	1261,-
1375-1400	1385-1410	2000	NI J2R/L 14020 44K	<del>2050,-</del>	1261,-

Preise I/2021 ohne MwSt.

# WALK-IN LIGA



WALK-IN LIGA

Oberfläche: Weiß Soft, RAL 9016, Glas: ESG Klar mit sandgestrahltem Dekor H-Line

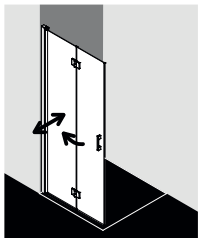

LI 2YL

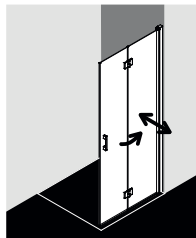

LI 2YR

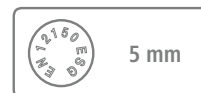

5 mm

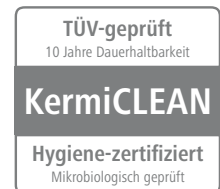

Breite mm	Wanneneinbaumaß mm	Höhe mm	Artikelnummer Weiß Soft, RAL 9016 = 4 ESG Dekor H-Line + KermiCLEAN = 4	Preis EUR	Aktionspreis EUR
775-800	785-810	2000	LI 2YR/L 08020 <b>44K</b>	<del>1650,-</del>	<b>898,-</b>
875-900	885-910	2000	LI 2YR/L 09020 <b>44K</b>	<del>1650,-</del>	<b>898,-</b>
975-1000	985-1010	2000	LI 2YR/L 10020 <b>44K</b>	<del>1745,-</del>	<b>990,-</b>
1075-1100	1085-1110	2000	LI 2YR/L 11020 <b>44K</b>	<del>1745,-</del>	<b>990,-</b>
1175-1200	1185-1210	2000	LI 2YR/L 12020 <b>44K</b>	<del>1745,-</del>	<b>990,-</b>

Preise I/2021 ohne MwSt.

# Gläser

## Kunststoffglas Kerolan



Kerolan Fontana



Kerolan Perl

## Einscheiben-Sicherheitsglas ESG



ESG Klar



ESG Milchglas SR Opaco



ESG Strukturglas SR Siesta



ESG Strukturglas SR Arena C



ESG Farbglass Grau

Einscheiben-Sicherheitsglas von höchster Qualität – nach EN 12150.

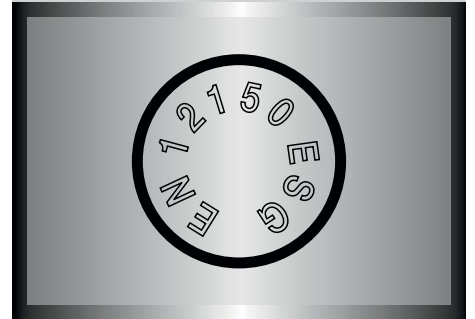

Abdrücke, die im bedampften Zustand auf dem Glas sichtbar werden (z. B. von Glassaugern), stellen keinen Reklamationsgrund dar.



Selbst der Extremfall wäre kein Beinbruch.

Das von Kermi verwendete Einscheiben-Sicherheitsglas nach EN 12150 ist hoch widerstandsfähig gegen Stoß-, Schlag- und Biegebeanspruchungen sowie thermische Belastungen. Und selbst im Extremfall: Einscheiben-Sicherheitsglas splittert nicht, es krümelt nur relativ harmlos – vergleichbar mit dem Bruch einer Autoseitenscheibe.



# Gläser

Über Sonderservice KermiEXTRA finden Sie sandgestrahlte Dekore Seite 752-765 und Spiegelglas Seite 766-769.



RAYA Pendeltür 1-flügelig mit Spiegelglas über KermiEXTRA und Seitenwand mit ESG Farbglass Grau.

# Oberflächen Übersicht

OBERFLÄCHEN		WALK-IN XS	WALK-IN XB	WALK-IN XC	PASA	PASA XP	FILIA	FILIA XP	TUSCA	DIGA	NICA	PEGA	RAYA	LIGA	IBIZA 2000	NOVA 2000	VARIO 2000
Chrom	Z	▼			●		●		▼								
Silber Hochglanz	V	▼	●	●		●		●	▼	●	●	●	●	●			
Silber Mattglanz	1	●			●	●							●	▼	●	●	●
Weiß RAL 9016	2	○	○	○	○	○	○	○	○	●	○	○	○	○	●	●	●
Schwarz RAL 9005 Soft	3	○	●	●	○	○	○	○	○	○	●	○	●	▼	○	○	○
Pergamon		○	○	○	○	○	○	○	○	○	○	○	○	○	○	○	○
Edelweiß		○	○	○	○	○	○	○	○	○	○	○	○	○	○	○	○
Reinweiß RAL 9010		○	○	○	○	○	○	○	○	○	○	○	○	○	○	○	○
Jasmin		○	○	○	○	○	○	○	○	○	○	○	○	○	○	○	○
Manhattan		○	○	○	○	○	○	○	○	○	○	○	○	○	○	○	○
Bahamabeige		○	○	○	○	○	○	○	○	○	○	○	○	○	○	○	○
Ägäis		○	○	○	○	○	○	○	○	○	○	○	○	○	○	○	○
Schwarz		○	○	○	○	○	○	○	○	○	○	○	○	○	○	○	○
Rot RAL 3003		○	○	○	○	○	○	○	○	○	○	○	○	○	○	○	○
Natura		○	○	○	○	○	○	○	○	○	○	○	○	○	○	○	○
Gelb RAL 1004		○	○	○	○	○	○	○	○	○	○	○	○	○	○	○	○
Calypso		○	○	○	○	○	○	○	○	○	○	○	○	○	○	○	○
Blau RAL 5002		○	○	○	○	○	○	○	○	○	○	○	○	○	○	○	○
Weiß RAL 9016 Soft		○	○	○	○	○	○	○	○	○	○	○	○	○	○	○	○
Reinweiß RAL 9010 Soft		○	○	○	○	○	○	○	○	○	○	○	○	○	○	○	○
Manhattan Soft		○	○	○	○	○	○	○	○	○	○	○	○	○	○	○	○
Ägäis Soft		○	○	○	○	○	○	○	○	○	○	○	○	○	○	○	○
Bahamabeige Soft		○	○	○	○	○	○	○	○	○	○	○	○	○	○	○	○
Pergamon Soft		○	○	○	○	○	○	○	○	○	○	○	○	○	○	○	○
Citrus Nature		○	○	○	○	○	○	○	○	○	○	○	○	○	○	○	○
Oliva Nature		○	○	○	○	○	○	○	○	○	○	○	○	○	○	○	○
Mais Nature		○	○	○	○	○	○	○	○	○	○	○	○	○	○	○	○
Purpur Nature		○	○	○	○	○	○	○	○	○	○	○	○	○	○	○	○
Crocus Nature		○	○	○	○	○	○	○	○	○	○	○	○	○	○	○	○
Lavendel Nature		○	○	○	○	○	○	○	○	○	○	○	○	○	○	○	○
Solaris Ethno		○	○	○	○	○	○	○	○	○	▼	▼	○	▼	▼	○	○
Inka Ethno		○	○	○	○	○	○	○	○	○	▼	▼	○	▼	▼	○	○
Carmina Ethno		○	○	○	○	○	○	○	○	○	▼	▼	○	▼	▼	○	○
Terra Ethno		○	○	○	○	○	○	○	○	○	▼	▼	○	▼	▼	○	○
Glanzsilber Metallic		○	○	○	○	○	○	○	○	○	○	○	○	○	○	○	○
Graphit Metallic		○	○	○	○	○	○	○	○	○	○	○	○	○	○	○	○
Heliosgold Metallic		○	○	○	○	○	○	○	○	○	○	○	○	○	○	○	○
Circonsilber Metallic		○	○	○	○	○	○	○	○	○	○	○	○	○	○	○	○
Mattbronze Metallic		○	○	○	○	○	○	○	○	○	○	▼	▼	○	▼	▼	○
Classic-Kupfer Metallic		○	○	○	○	○	○	○	○	○	○	○	○	○	○	○	○
alle RAL-Farben		○	○	○	○	○	○	○	○	○	○	○	○	○	○	○	○

## Artikelnummern Serienteil / Bestellbeispiel

Serie	Ausführung	Breite	Höhe	Oberfläche	Glas	Kermi
XX RA	XXX PTD	XXX 090	XX 20	.	.	K K

### Preise + Technik I/2021

Unverbindliche Preisempfehlung ohne MwSt.  
Technische Änderungen vorbehalten.  
Für Irrtümer und Druckfehler übernehmen wir keine Haftung.  
Produktabbildungen stellen Beispielvearianten dar, abgebildetes Zubehör ist nicht Gegenstand des Lieferumfanges.  
Farbabweichungen zwischen Druck- und Originalfarben sind aus drucktechnischen Gründen unvermeidbar.

### Achtung:

Alle Kermi Duschkabinen unterliegen der Prüfung nach PPP 53005 (TUV / GS-geprüft) sowie nach EN 14428 (CE).  
Große Glasflächen unterliegen teilweise optischen Schwingungen, die keinen Einfluss auf die technische Stabilität haben.  
Abdrücke, die im bedampften Zustand auf dem Glas sichtbar werden (z. B. von Glasabgleim) stellen keinen Reklamationsgrund dar. Bei Einschleibensicherheitsglas kann es durch Nickelsulfid-Einschlüsse zu Spontanbrüchen

kommen. Durch einen Heißlagerungstest kann dieses Risiko reduziert werden. Aber auch mit den modernsten Tests (ESG-H) ist es bis heute leider nicht möglich, derartige Schreiben zu 100% auszusortieren, so dass immer ein nicht vermeidbares Restrisiko verbleibt. ESG-H auf Anfrage erhältlich. Sollten Brüche auftreten, so stellen diese KEINEN Reklamationsgrund dar.  
Bei Montage auf bodenebenen gefliesten Duscherischen, Seitenwände verkürzt neben Badewanne und Sonderkonstruktionen kann die Profilunterkante aus konstruktiven und baulichen Gegebenheiten offenliegen.

Kermi Duschkabine sind für die Benutzung in herkömmlichen Badezimmern ausgelegt. In anderen Umgebungen wie z.B. Schwimmbädern können die Belastungen erheblich höher sein, nicht zuletzt durch die spezifische Raumluft und den Einsatz spezieller Reinigungs- und Desinfektionsmittel.  
Für daraus unter Umständen resultierende Schäden an Duschkabine oder Duschkabine können wir keine Gewähr leisten.  
Bei der Installation von Kermi Duschkabine sind die Richtlinien / Normen

für das Errichten elektrischer Anlagen in ihrer aktuell gültigen Fassung zu beachten.  
Kermi Duschkabinezubehör und -ersatzteile sind ausschließlich für Kermi Duschkabinen bestimmt. Für jegliche anderweitige Verwendung, insbesondere die Kombination mit Produkten anderer Hersteller, wird keine Haftung übernommen.  
Es gelten die Allgemeinen Geschäftsbedingungen der Kermi GmbH.  
Kermi ist eine eingetragene Marke.

© by Kermi GmbH  
Pankofen-Bahnhof 1  
94447 Plattling

Das Werk einschließlich aller seiner Teile ist urheberrechtlich geschützt. Jede Verwertung außerhalb der engen Grenzen des Urhebergesetzes ist ohne Zustimmung des Urhebers unzulässig und strafbar. Das gilt insbesondere für Vervielfältigungen, Übersetzungen, Mikroverfilmungen und die Einspeicherung und Verarbeitung in elektronischen Systemen.

# Gläser Übersicht

GLÄSER		WALK-IN XS	WALK-IN XB	WALK-IN XC	PASA	PASA XP	FILIA	FILIA XP	TUSCA	DIGA	NICA	PEGA	RAYA	LIGA	IBIZA 2000	NOVA 2000	VARIO 2000	
ESG Klar	A	●	●	●	●	●	●	●	●	●	●	●	●	●	●	●	●	▼
ESG Klar mit KermiCLEAN	P	●	●	●	●	●	●	●	●	●	●	●	●	●	●	●	●	▼
ESG SR Opaco	U	●	●	▼	▼	▼	▼	▼	▼	●	▼	▼	▼	▼	▼	▼	▼	
ESG SR Opaco mit KermiCLEAN	Y	●	●	▼	▼	▼	▼	▼	●	▼	▼	▼	▼	▼	▼	▼	▼	
ESG SR Siesta	T											▼						
ESG SR Siesta mit KermiCLEAN	W											▼						
ESG SR Arena C	N											▼			▼			
ESG SR Arena C mit KermiCLEAN	Z											▼			▼			
ESG Grau	L	●	●	▼	▼	▼	▼	▼	●	●	▼	▼						
ESG Grau mit KermiCLEAN	M	●	●	▼	▼	▼	▼	▼	●	●	▼	▼						
ESG Spiegelglas	J	○	▼	○	○	○	○	○	○	○	○	○	○	○	○	○	○	
ESG Spiegelglas mit KermiCLEAN	K	○	▼	○	○	○	○	○	○	○	○	○	○	○	○	○	○	
Kerolan Fontana	1															●	●	
Kerolan Perl	2															▼	●	
ESG Klar Dekor Stripe 1*		○	○	○	○	○	○	○	○	○	○	○	○	○	○	○	○	○
ESG Klar Dekor Stripe 2	E	○	▼	○	○	○	○	○	○	○	○	○	○	○	○	○	○	○
ESG Klar Dekor Stripe 2 mit KermiCLEAN	F	○	▼	○	○	○	○	○	○	○	○	○	○	○	○	○	○	○
ESG Klar Dekor Stripe 3	B	○	▼	▼	○	○	○	○	○	○	○	○	▼	▼	▼	○	○	○
ESG Klar Dekor Stripe 3 mit KermiCLEAN	D	○	▼	▼	○	○	○	○	○	○	○	○	▼	▼	▼	○	○	○
ESG Klar Dekor Stripe 4	O	○	▼	▼	○	○	○	○	○	○	○	○	▼	▼	▼	○	○	○
ESG Klar Dekor Stripe 4 mit KermiCLEAN	Q	○	▼	▼	○	○	○	○	○	○	○	○	▼	▼	▼	○	○	○
ESG Klar Dekor Line 1.1*		○	○	○	○	○	○	○	○	○	○	○	○	○	○	○	○	○
ESG Klar Dekor Line 1.2*		○	○	○	○	○	○	○	○	○	○	○	○	○	○	○	○	○
ESG Klar Dekor Line 2.1*		○	○	○	○	○	○	○	○	○	○	○	○	○	○	○	○	○
ESG Klar Dekor Line 2.2*		○	○	○	○	○	○	○	○	○	○	○	○	○	○	○	○	○
ESG Klar Dekor Carpet 1*		○	○	○	○	○	○	○	○	○	○	○	○	○	○	○	○	○
ESG Klar Dekor Carpet 2*		○	○	○	○	○	○	○	○	○	○	○	○	○	○	○	○	○
ESG Klar Dekor Zebra 1*		○	○	○	○	○	○	○	○	○	○	○	○	○	○	○	○	○
ESG Klar Dekor Zebra 2*		○	○	○	○	○	○	○	○	○	○	○	○	○	○	○	○	○
ESG Klar Dekor Nature 1*		○	○	○	○	○	○	○	○	○	○	○	○	○	○	○	○	○
ESG Klar Dekor Nature 2*		○	○	○	○	○	○	○	○	○	○	○	○	○	○	○	○	○
ESG Klar Dekor Stone 1*		○	○	○	○	○	○	○	○	○	○	○	○	○	○	○	○	○
ESG Klar Dekor Stone 2*		○	○	○	○	○	○	○	○	○	○	○	○	○	○	○	○	○
ESG Klar Dekor Fresh 1*		○	○	○	○	○	○	○	○	○	○	○	○	○	○	○	○	○
ESG Klar Dekor Fresh 2*		○	○	○	○	○	○	○	○	○	○	○	○	○	○	○	○	○
ESG Klar Dekor Light 1*		○	○	○	○	○	○	○	○	○	○	○	○	○	○	○	○	○
ESG Klar Dekor Light 2*		○	○	○	○	○	○	○	○	○	○	○	○	○	○	○	○	○

\* Optional mit Pflegeleicht-Beschichtung KermiCLEAN erhältlich.

- Lieferbar
- ▼ Lieferbar gemäß Preisliste (nicht für alle Bauformen)
- Lieferbar über Sonderservice KermiEXTRA
- ▽ Lieferbar über Sonderservice KermiEXTRA (nicht für alle Bauformen)





Duschplatz + Duschkabine  
Ersatzteile  
Preise I/2021



**Raumklima | Duschdesign**

Kermi GmbH  
Pankofen-Bahnhof 1  
94447 Plattling  
GERMANY

Tel. +49 9931 501-0  
Fax +49 9931 3075  
[www.kermi.de](http://www.kermi.de)  
[info@kermi.de](mailto:info@kermi.de)

Ein Unternehmen der Arbonia Gruppe  
**ARBONIA** 